

ТЕХНИЧЕСКИЕ ДАННЫЕ

М-СЕРИЯ

БЫТОВЫЕ КОНДИЦИОНЕРЫ

издание 6

2014

| | |
|---|------------|
| Схема бытовой M-серии | 5 |
| 1-1. НАСТЕННЫЙ БЛОК ДЕЛЮКС MSZ-FH VE | 7 |
| 1. Спецификация | 9 |
| 2. Шумовые характеристики | 10 |
| 3. Размеры | 11 |
| 4. Электрическая схема | 12 |
| 5. Гидравлическая схема | 13 |
| 6. Сервисные функции | 14 |
| 7. Алгоритмы управления | 16 |
| 8. Поиск неисправности | 24 |
| 9. Контрольные точки | 39 |
| 10. Список опций | 40 |
| 11. Описание опций | 40 |
| 1-2. НАРУЖНЫЙ БЛОК ДЕЛЮКС MUZ-FH VE(HZ) | 49 |
| 1. Спецификация | 51 |
| 2. Шумовые характеристики | 54 |
| 3. Размеры | 55 |
| 4. Электрическая схема | 56 |
| 5. Гидравлическая схема | 59 |
| 6. Длина фреонпровода, перепад высот, дозаправка | 60 |
| 7. Рабочие характеристики | 61 |
| 8. Производительность | 66 |
| 9. Управление | 73 |
| 10. Сервисные функции | 74 |
| 11. Поиск неисправности | 74 |
| 12. Контрольные точки | 90 |
| 13. Список опций | 93 |
| 14. Описание опций | 93 |
| 2-1. НАСТЕННЫЙ БЛОК ДИЗАЙН MSZ-EF VA | 95 |
| 1. Спецификация | 97 |
| 2. Шумовые характеристики | 98 |
| 3. Размеры | 99 |
| 4. Электрическая схема | 100 |
| 5. Гидравлическая схема | 100 |
| 6. Сервисные функции | 101 |
| 7. Алгоритмы управления | 103 |
| 8. Поиск неисправности | 109 |
| 9. Контрольные точки | 121 |
| 10. Список опций | 122 |
| 11. Описание опций | 122 |
| 2-2. НАРУЖНЫЙ БЛОК ДИЗАЙН MUZ-EF VE | 123 |
| 1. Спецификация | 125 |
| 2. Шумовые характеристики | 126 |
| 3. Размеры | 128 |
| 4. Электрическая схема | 129 |
| 5. Гидравлическая схема | 130 |
| 6. Длина фреонпровода, перепад высот, дозаправка | 131 |
| 7. Рабочие характеристики | 132 |
| 8. Производительность | 137 |
| 9. Управление | 146 |
| 10. Сервисные функции | 147 |
| 11. Поиск неисправности | 147 |
| 12. Контрольные точки | 162 |
| 13. Список опций | 163 |
| 14. Описание опций | 163 |
| 3-1-1. НАСТЕННЫЙ БЛОК СТАНДАРТ MSZ-SF VA | 165 |
| 1. Спецификация | 167 |
| 2. Шумовые характеристики | 168 |
| 3. Размеры | 169 |
| 4. Электрическая схема | 170 |
| 5. Гидравлическая схема | 170 |
| 6. Сервисные функции | 171 |
| 7. Алгоритмы управления | 173 |
| 8. Поиск неисправности | 179 |
| 9. Контрольные точки | 190 |
| 10. Список опций | 191 |
| 3-1-2. НАСТЕННЫЕ БЛОКИ СТАНДАРТ MSZ-SF/GF VE | 192 |
| 1. Спецификация | 193 |
| 2. Шумовые характеристики | 194 |
| 3. Размеры | 196 |
| 4. Электрическая схема | 198 |
| 5. Гидравлическая схема | 200 |
| 6. Сервисные функции | 201 |

| | |
|---|------------|
| 7. Алгоритмы управления | 203 |
| 8. Поиск неисправностей | 211 |
| 9. Контрольные точки | 228 |
| 10. Список опций | 230 |
| 11. Описание опций | 230 |
| 3-2. НАРУЖНЫЙ БЛОК СТАНДАРТ MUZ-SF/GF VE | 231 |
| 1. Спецификация | 233 |
| 2. Шумовые характеристики | 236 |
| 3. Размеры | 238 |
| 4. Электрическая схема | 239 |
| 5. Гидравлическая схема | 241 |
| 6. Длина фреонопровода, перепад высот, дозаправка | 243 |
| 7. Рабочие характеристики | 244 |
| 8. Производительность | 250 |
| 9. Управление | 263 |
| 10. Сервисные функции | 264 |
| 11. Поиск неисправности | 264 |
| 12. Контрольные точки | 280 |
| 13. Список опций | 282 |
| 4-1. НАСТЕННЫЙ БЛОК КЛАССИК MSZ-HJ VA | 283 |
| 1. Спецификация | 285 |
| 2. Шумовые характеристики | 286 |
| 3. Размеры | 287 |
| 4. Электрическая схема | 288 |
| 5. Гидравлическая схема | 289 |
| 6. Сервисные функции | 290 |
| 7. Алгоритмы управления | 292 |
| 8. Поиск неисправности | 295 |
| 9. Контрольные точки | 305 |
| 10. Список опций | 306 |
| 11. Описание опций | 306 |
| 4-2. НАРУЖНЫЙ БЛОК КЛАССИК MUZ-HJ VA | 307 |
| 1. Спецификация | 309 |
| 2. Шумовые характеристики | 311 |
| 3. Размеры | 312 |
| 4. Электрическая схема | 313 |
| 5. Гидравлическая схема | 315 |
| 6. Длина фреонопровода, перепад высот, дозаправка | 316 |
| 7. Рабочие характеристики | 317 |
| 8. Производительность | 321 |
| 9. Управление | 328 |
| 10. Сервисные функции | 329 |
| 11. Поиск неисправности | 329 |
| 12. Контрольные точки | 345 |
| 13. Список опций | 347 |
| 14. Описание опций | 347 |
| 5-1. НАПОЛЬНЫЙ БЛОК MFZ-KJ VE | 349 |
| 1. Спецификация | 351 |
| 2. Шумовые характеристики | 352 |
| 3. Размеры | 353 |
| 4. Электрическая схема | 354 |
| 5. Гидравлическая схема | 354 |
| 6. Сервисные функции | 355 |
| 7. Алгоритмы управления | 357 |
| 8. Поиск неисправности | 363 |
| 9. Контрольные точки | 375 |
| 10. Список опций | 376 |
| 11. Описание опций | 376 |
| 5-2. НАРУЖНЫЙ БЛОК MUFZ-KJ | 377 |
| 1. Спецификация | 379 |
| 2. Шумовые характеристики | 382 |
| 3. Размеры | 383 |
| 4. Электрическая схема | 384 |
| 5. Гидравлическая схема | 387 |
| 6. Длина фреонопровода, перепад высот, дозаправка | 388 |
| 7. Рабочие характеристики | 389 |
| 8. Производительность | 394 |
| 9. Управление | 401 |
| 10. Сервисные функции | 402 |
| 11. Поиск неисправности | 402 |
| 12. Контрольные точки | 418 |
| 13. Список опций | 420 |

| | |
|--|------------|
| 6-1. КАНАЛЬНЫЙ БЛОК SEZ-KD | 421 |
| 1. Спецификация | 424 |
| 2. Шумовые характеристики | 427 |
| 3. Характеристики вентилятора | 432 |
| 4. Размеры | 437 |
| 5. Электрическая схема | 439 |
| 6. Гидравлическая схема | 440 |
| 7. Поиск неисправности | 441 |
| 8. Контрольные точки | 450 |
| 9. Список опций | 451 |
| 10. Описание опций | 451 |
| 7-1. КАССЕТНЫЙ БЛОК SLZ-KA VA | 457 |
| 1. Общая информация | 459 |
| 2. Спецификация | 461 |
| 3. Шумовые характеристики | 462 |
| 4. Размеры | 463 |
| 5. Электрическая схема | 464 |
| 6. Гидравлическая схема | 465 |
| 7. Поиск неисправности | 466 |
| 8. Контрольные точки | 474 |
| 9. Переключатели и разъемы | 476 |
| 10. Система подачи воздуха | 477 |
| 11. Список опций | 479 |
| 12. Описание опций | 480 |
| 6-2. НАРУЖНЫЙ БЛОК SUZ-KA VA | 481 |
| 1. Спецификация | 483 |
| 2. Шумовые характеристики | 485 |
| 3. Размеры | 486 |
| 4. Электрическая схема | 487 |
| 5. Гидравлическая схема | 490 |
| 6. Длина магистрали и перепад высот | 492 |
| 7. Управление | 493 |
| 8. Сервисные функции | 494 |
| 9. Поиск неисправности | 494 |
| 10. Контрольные точки | 507 |
| 11. Список опций | 509 |
| 12. Описание опций | 509 |
| 8-1. КАССЕТНЫЙ БЛОК MLZ-KA VA | 511 |
| 1. Спецификация | 513 |
| 2. Шумовые характеристики | 514 |
| 3. Размеры | 515 |
| 4. Электрическая схема | 516 |
| 5. Гидравлическая схема | 517 |
| 6. Сервисные функции | 518 |
| 7. Управление | 520 |
| 8. Поиск неисправности | 525 |
| 9. Контрольные точки | 538 |
| 10. Список опций | 539 |
| 11. Описание опций | 539 |
| 9-1. НАСТЕННЫЙ БЛОК СТАНДАРТ MS-GF VA | 541 |
| 1. Спецификация | 544 |
| 2. Размеры | 545 |
| 3. Электрическая схема | 546 |
| 4. Гидравлическая схема | 547 |
| 5. Шумовые характеристики | 549 |
| 6. Сервисные функции | 551 |
| 7. Алгоритмы управления | 553 |
| 8. Поиск неисправностей | 559 |
| 9. Контрольные точки | 570 |
| 10. Список опций | 572 |
| 11. Описание опций | 572 |
| 9-2. НАРУЖНЫЙ БЛОК MU-GF VA без инвертора | 573 |
| 1. Спецификация | 575 |
| 2. Размеры | 576 |
| 3. Электрическая схема | 578 |
| 4. Гидравлическая схема | 580 |
| 5. Длина фреонпровода, перепад высот, дозаправка | 581 |
| 6. Шумовые характеристики | 582 |
| 7. Рабочие характеристики | 584 |
| 8. Производительность | 587 |
| 9. Поиск неисправности | 599 |
| 10. Список опций | 600 |

| | |
|--|------------|
| 10-1. МУЛЬТИСИСТЕМЫ MXZ-2D/3D/4D/5D/6C VA | 601 |
| 1. Комбинации внутренних блоков | 603 |
| 2. Производительность | 614 |
| 3. Спецификация | 615 |
| 4. Шумовые характеристики | 618 |
| 5. Размеры | 621 |
| 6. Электрическая схема | 626 |
| 7. Гидравлическая схема | 633 |
| 8. Рабочие характеристики | 640 |
| 9. Управление | 668 |
| 10. Сервисные функции | 669 |
| 11. Поиск неисправности | 672 |
| 12. Контрольные точки | 693 |
| 13. Список опций | 701 |
| 14. Описание опций | 701 |
| | |
| 10-2. МУЛЬТИСИСТЕМЫ MXZ-8B VA/VA | 705 |
| 1. Общая информация | 706 |
| 2. Комбинации внутренних блоков | 710 |
| 3. Производительность | 721 |
| 4. Спецификации | 722 |
| 5. Коррекция производительности | 723 |
| 6. Шумовые характеристики | 725 |
| 7. Размеры | 726 |
| 8. Электрическая схема | 728 |
| 9. Гидравлическая схема | 731 |
| 10. Поиск неисправности | 733 |
| 11. Контрольные точки | 748 |
| 12. Переключатели разъемы | 754 |
| 13. Диагностический индикатор на плате блока | 756 |
| 14. Выполнение начальных настроек с пульта | 764 |
| 15. Электрические соединения | 764 |
| 16. Конфигурация системы | 767 |
| 17. Гидравлические соединения | 769 |
| 18. Список опций | 770 |
| 19. Описание опций | 770 |

хладагент
R410A



Сплит-системы 1:1 с инверторным приводом

| | Модель | Тип | Холодопроизводительность, кВт | | | | | | | | стр. | | | |
|----------------------------|---|-----------------------|-------------------------------|-----|-----|-----|-----|-----|-----|-----|------|-----|-----|-----|
| | | | 1,5 | 2,0 | 2,2 | 2,5 | 3,5 | 4,2 | 5,0 | 6,0 | | 7,1 | 8,0 | |
| Настенные внутренние блоки | Deluxe Inverter MSZ-FH VE | Охлаждение или нагрев | | | | ● | ● | | ● | | | | 7 | |
| | Design Inverter MSZ-EF VE | | | | ● | ● | ● | ● | ● | | | | 95 | |
| | Standard Inverter | | MSZ-SF VA* | ● | ● | | | | | | | | | 165 |
| | | | MSZ-GF VE | | | | | | | | ● | ● | | 192 |
| | MSZ-SF VE | | | | | ● | ● | ● | ● | | | | | 192 |
| | Classic Inverter MSZ-HJ VA | | | | | | ● | ● | | ● | | | | 283 |
| Напольные | MFZ-KJ VA | | | | ● | ● | | ● | | | | 349 | | |
| Канальные | SEZ-KD VAQ | | | | ● | ● | | ● | ● | ● | | 421 | | |
| Кассетные (4 потока) | SLZ-KA VAL | | | | ● | ● | | ● | | | | 457 | | |
| Кассетные (1 поток) | MLZ-KA VA* | | | | ● | ● | | ● | | | | 511 | | |
| Тепловой насос | Deluxe Inverter ZUBADAN MUZ-FH VEHZ | | | | ● | ● | | ● | | | | 49 | | |
| Тепловой насос | Напольный Inverter ZUBADAN | | | | ● | ● | | ● | | | | 349 | | |

*Модели MSZ-SF VA и MLZ-KA VA используются только в составе мультисистем MXZ.





Сплит-системы 1:1 без инверторного привода

хладагент
R410A

| Модель | Тип | Холодопроизводительность, кВт | | | | | | | | | стр. | | |
|-----------------------|------------|---|-----|-----|-----|-----|-----|-----|-----|-----|------|--|-----|
| | | 2,0 | 2,2 | 2,5 | 3,5 | 4,2 | 5,0 | 6,0 | 7,1 | 8,0 | | | |
| Настенные MS-GF VA | Охлаждение |  | ● | | ● | ● | | | | | | | 541 |
| | |  | | | | | | ● | ● | | ● | | |

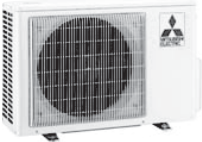
Мультисистемы MXZ-VA/YA с инверторным приводом

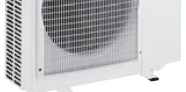
хладагент
R410A

| Модель | Тип | Холодопроизводительность, кВт | | | | | | | | | | | стр. |
|---|-----------------------|---|-----|-----|-----|-----|-----|-----|------|------|------|------|------|
| | | 3,3 | 4,2 | 5,3 | 5,4 | 6,8 | 7,2 | 8,3 | 10,2 | 12,2 | 14,0 | 15,5 | |
| 2 внутренних блока: MXZ-2D33VA MXZ-2D42VA MXZ-2D53VA | Охлаждение или нагрев |  | 33 | 42 | 53 | | | | | | | | 601 |
| 3 внутренних блока: MXZ-3D54VA2 MXZ-3D68VA | |  | | | | 54 | 68 | | | | | | |
| 4 внутренних блока: MXZ-4D72VA MXZ-4D83VA | |  | | | | | | 72 | 83 | | | | |
| 5 внутренних блоков: MXZ-5D102VA | |  | | | | | | | | 102 | | | |
| 6 внутренних блоков: MXZ-6C122VA | |  | | | | | | | | | 122 | | |
| 8 внутренних блоков: MXZ-8B140VA/YA MXZ-8B160VA/YA | |  | | | | | | | | | | 140 | |
| | | | | | | | | | | | | 160 | |

Примечание. Все модели, кроме MXZ-8B140/160YA, имеют однофазную систему электропитания: 220 В, 50 Гц, 1 фаза.

Содержание раздела

| | |
|---|----------|
| 1-1. НАСТЕННЫЙ БЛОК ДЕЛЮКС MSZ-FH VE | 7 |
| 1. Спецификация | 9 |
| 2. Шумовые характеристики | 10 |
| 3. Размеры | 11 |
| 4. Электрическая схема | 12 |
| 5. Гидравлическая схема | 13 |
| 6. Сервисные функции | 14 |
| 7. Алгоритмы управления | 16 |
| 8. Поиск неисправности | 24 |
| 9. Контрольные точки | 39 |
| 10. Список опций | 40 |
| 11. Описание опций | 40 |

MSZ-FH25VE
MSZ-FH35VE
MSZ-FH50VE

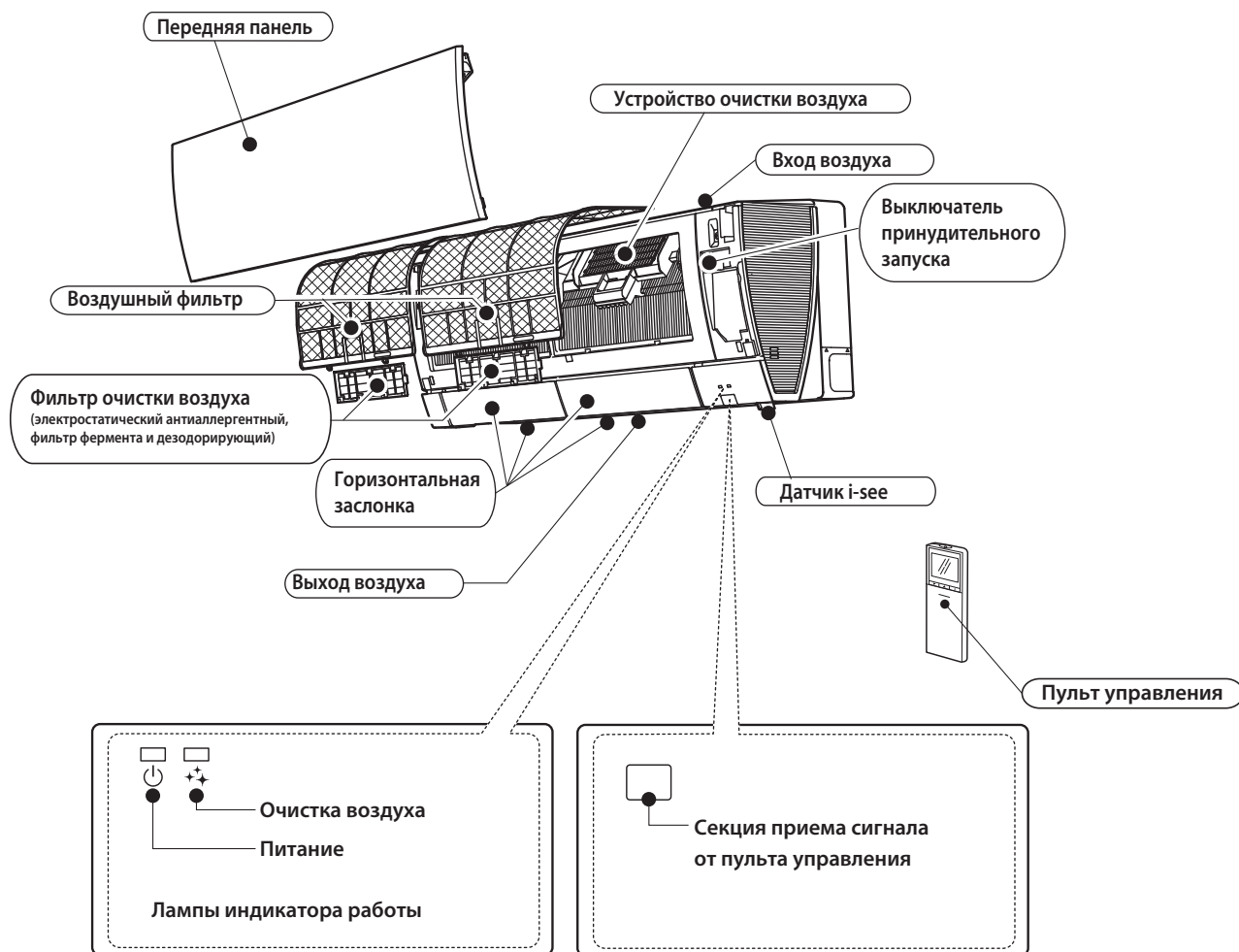

В комплекте

| Наименование | MSZ-FH25VE MSZ-FH35VE MSZ-FH50VE |
|--|--|
| ① Монтажная пластина | 1 |
| ② Саморезы для монтажной пластины 4×25 мм | 5 |
| ③ Держатель пульта управления | 1 |
| ④ Саморезы для ③ Ø3,5×16 мм (черные) | 2 |
| ⑤ Батарейки (AAA) для пульта | 2 |
| ⑥ Беспроводной пульт управления | 1 |
| ⑦ Войлочная лента (для левой или левой задней прокладки труб) | 1 |
| ⑧ Воздушный фильтр (электростатический антиаллергенный ферментный) | 1 |
| Воздушный фильтр (дезодорирующий) | 1 |
| ⑨ Устройство очистки воздуха | 1 |

1. Спецификация

| Модель внутреннего блока | | | MSZ-FH25VE | MSZ-FH35VE | MSZ-FH50VE | |
|---------------------------------------|--------------------------|------------|----------------------|------------------|------------|-----|
| Электропитание | | | 1 фаза, 220 В, 50 Гц | | | |
| Электрические характеристики | Потребляемая мощность *1 | Охлаждение | Вт | 29 | 31 | |
| | | Обогрев | | 29 | 31 | |
| | Рабочий ток *1 | Охлаждение | А | 0,28 | 0,29 | |
| | | Обогрев | | 0,28 | 0,29 | |
| Двигатель вентилятора | Модель | | RC0J30-MD | | | |
| | Ток *1 | Охлаждение | А | 0,28 | 0,29 | |
| | | Обогрев | | 0,28 | 0,29 | |
| Размеры Ш × В × Г | | | мм | 925×305(+17)×234 | | |
| Вес | | | кг | 13,5 | | |
| Кол-во направлений воздушной заслонки | | | 5 | | | |
| Примечания | Расход воздуха | Охлаждение | м³/час | Сверхвысокий | 696 | 744 |
| | | | | Высокий | 516 | 606 |
| | | | | Средний | 378 | 516 |
| | | | | Низкий | 282 | 444 |
| | | | | Тихий | 234 | 384 |
| | | Обогрев | м³/час | Сверхвысокий | 792 | 876 |
| | | | | Высокий | 552 | 672 |
| | | | | Средний | 384 | 540 |
| | | | | Низкий | 282 | 432 |
| | | | | Тихий | 240 | 342 |
| | Уровень шума | Охлаждение | дБ(А) | Сверхвысокий | 42 | 44 |
| | | | | Высокий | 36 | 39 |
| | | | | Средний | 29 | 35 |
| | | | | Низкий | 23 | 24 |
| | | | | Тихий | 20 | 21 |
| | | Обогрев | дБ(А) | Сверхвысокий | 44 | 46 |
| | | | | Высокий | 36 | 39 |
| | | | | Средний | 29 | 34 |
| | | | | Низкий | 24 | 29 |
| | | | | Тихий | 20 | 21 |
| Скорость вентилятора | Охлаждение | об/мин | Сверхвысокий | 1220 | 1280 | |
| | | | Высокий | 970 | 1090 | |
| | | | Средний | 770 | 970 | |
| | | | Низкий | 630 | 870 | |
| | | | Тихий | 550 | 780 | |
| | Обогрев | об/мин | Сверхвысокий | 1350 | 1460 | |
| | | | Высокий | 1020 | 1180 | |
| | | | Средний | 780 | 1000 | |
| | | | Низкий | 630 | 850 | |
| | | | Тихий | 560 | 720 | |
| Кол-во скоростей вентилятора | | | 5 | | | |
| Модель пульта управления | | | SG13A | | | |

Примечание.

Тестирование согласно ISO 5151:

Охлаждение: внутри DB 27°C, WB 19°C
 снаружи DB 35°C, WB 24°C
 Обогрев: внутри DB 20°C, WB 15°C
 снаружи DB 7°C, WB 6°C

*1 - при номинальной частоте вращения компрессора.

Электрические параметры основных компонентов

внутренний блок

| | | |
|-----------------------------|---------|-----------------------|
| Предохранитель | (F 11) | 3.15A L250B |
| Двигатель заслонки (гориз.) | (MV 1) | 12 В постоянного тока |
| Двигатель заслонки (верт.) | (MV 2) | 12 В постоянного тока |
| Двигатель датчика i-see | (MT) | 12 В постоянного тока |
| Варистор | (NR 11) | S10K300E2K1 |
| Клеммная колодка | (TB) | 3 клеммы |

2. Шумовые характеристики

MSZ-FH25VE MSZ-FH35VE

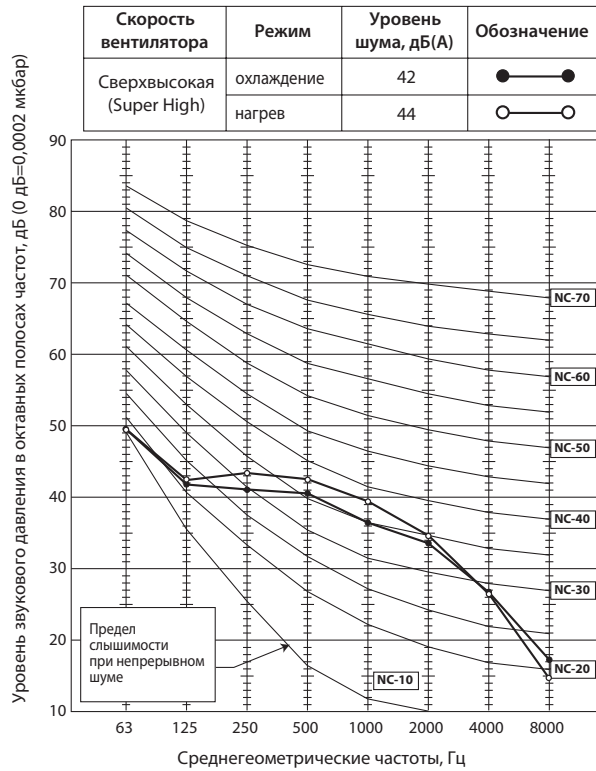

MSZ-FH50VE

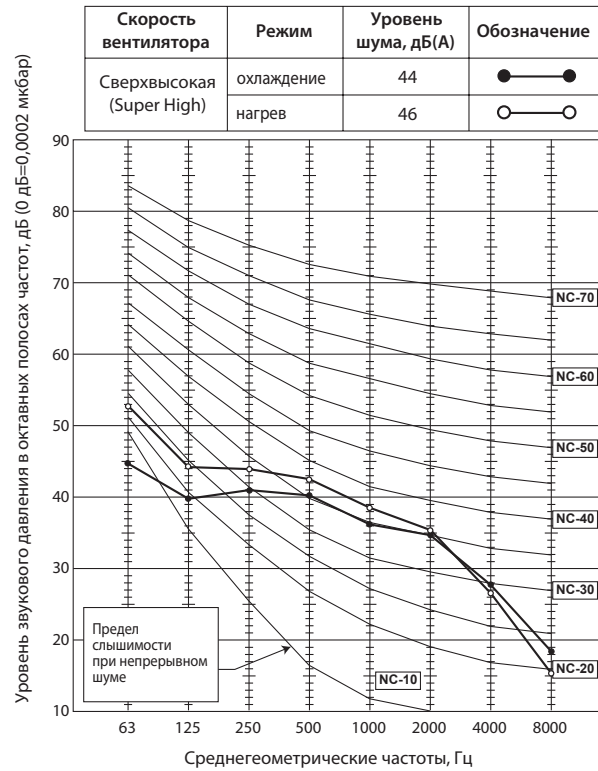

Условия тестирования

- Охлаждение: Температура по сухому термометру 27 °С;
Температура по влажному термометру 19 °С;
- Обогрев: Температура по сухому термометру 20 °С.

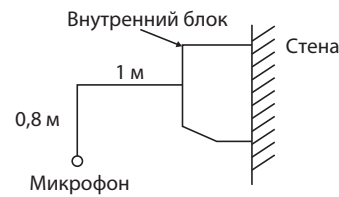

3. Размеры

MSZ-FH25VE MSZ-FH35VE MSZ-FH50VE

Единицы измерения: мм

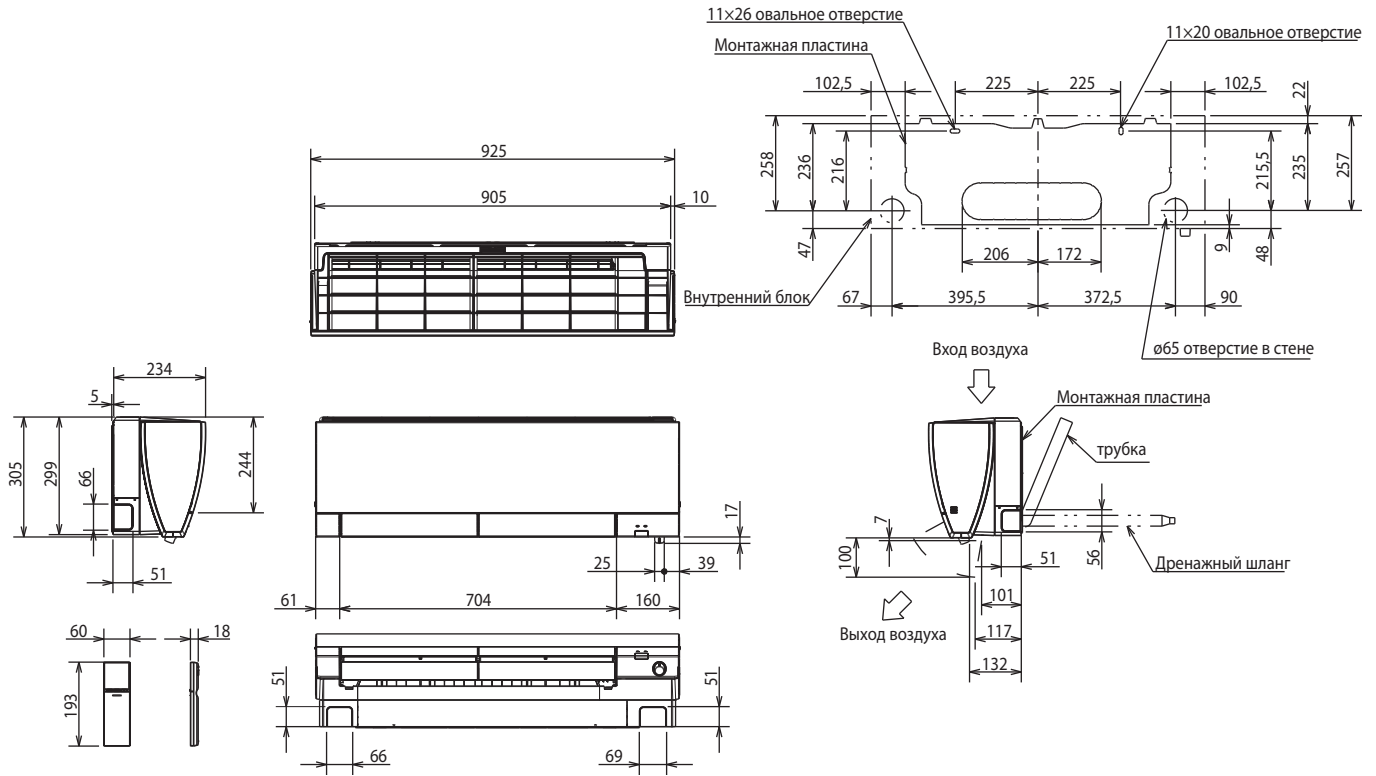

MSZ-FH25VE MSZ-FH35VE

| | | |
|-----------------|---|----------------------------------|
| Фреон-провод | Изоляция | ø37 (наружный диаметр) |
| | Жидкость | ø6,35 – 0,39 м (вальцовка ø6,35) |
| | Газ | ø9,52 – 0,34 м (вальцовка ø9,52) |
| Дренажный шланг | Наружный диаметр изоляции ø28, наружный диаметр штуцера ø16 | |

MSZ-FH50VE

| | | |
|-----------------|---|----------------------------------|
| Фреон-провод | Изоляция | ø37 (наружный диаметр) |
| | Жидкость | ø6,35 – 0,39 м (вальцовка ø6,35) |
| | Газ | ø9,52 – 0,34 м (вальцовка ø12,7) |
| Дренажный шланг | Наружный диаметр изоляции ø28, наружный диаметр штуцера ø16 | |

MSZ-FH25VE MSZ-FH35VE MSZ-FH50VE

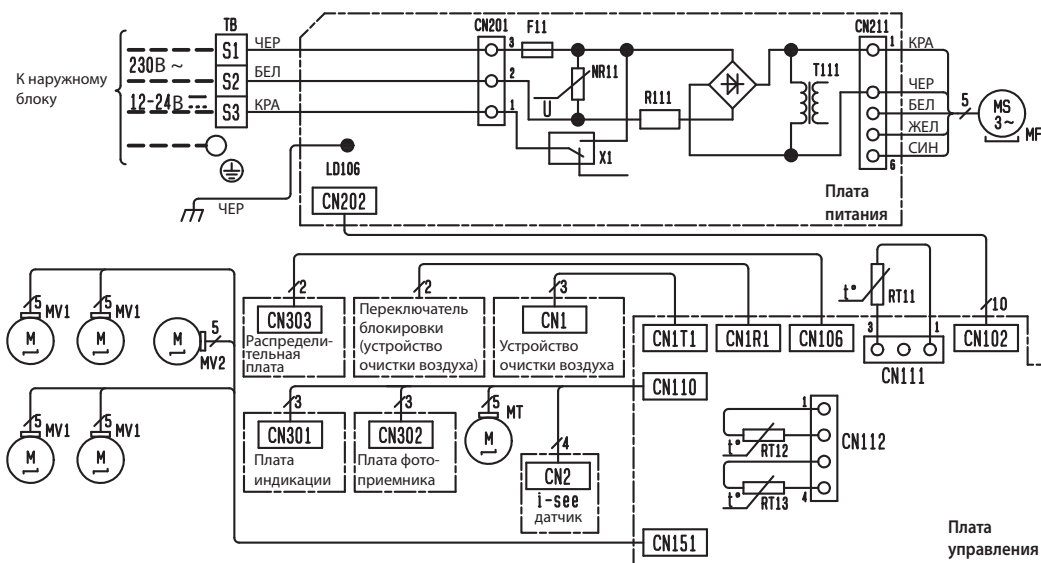

| Обозначение | Наименование |
|-------------|---|
| F11 | Предохранитель (3,15 A/250 В) |
| MF | Электродвигатель вентилятора |
| MV1 | Электродвигатель жалюзи (горизонт.) |
| MV2 | Электродвигатель жалюзи (вертик.) |
| MT | Электродвигатель датчика i-see |
| NR11 | Варистор |
| R111 | Резистор |
| RT11 | Комнатная температура (термистор) |
| RT12 | Температура теплообменника (главный) |
| RT13 | Температура теплообменника (дополнительный) |
| T111 | Трансформатор |
| TB | Клемная колодка |
| X1 | Реле |

Примечания:

1. Электрическую схему со стороны наружного блока смотрите в сервисном руководстве наружного блока.
2. Следует использовать кабель только с медными жилами. (Для внешней проводки)
3. Применяемые символы:

:Клемная колодка
 :Разъем

5. Гидравлическая схема

MSZ-FH25VE MSZ-FH35VE

Единицы измерения: мм

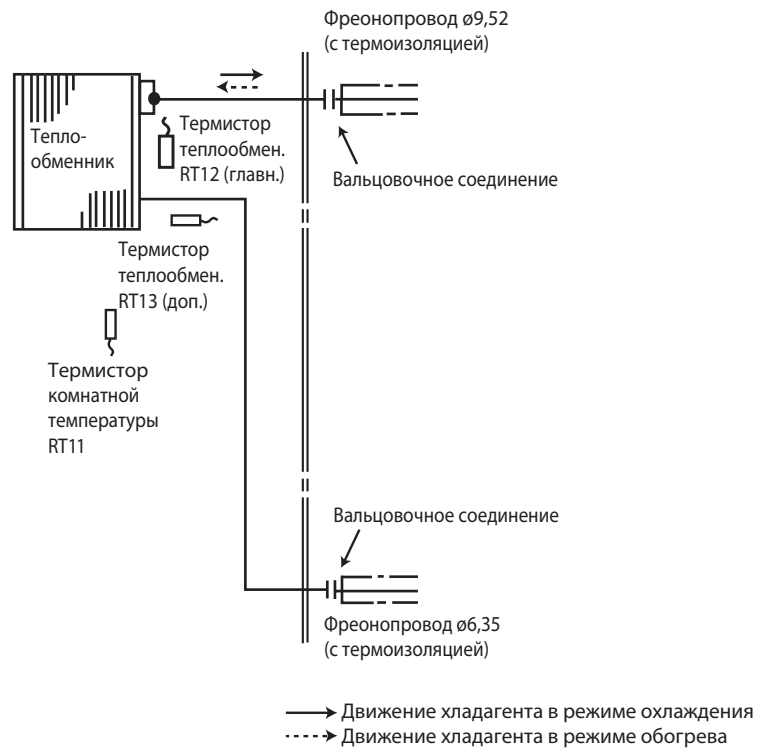

MSZ-FH50VE

Единицы измерения: мм

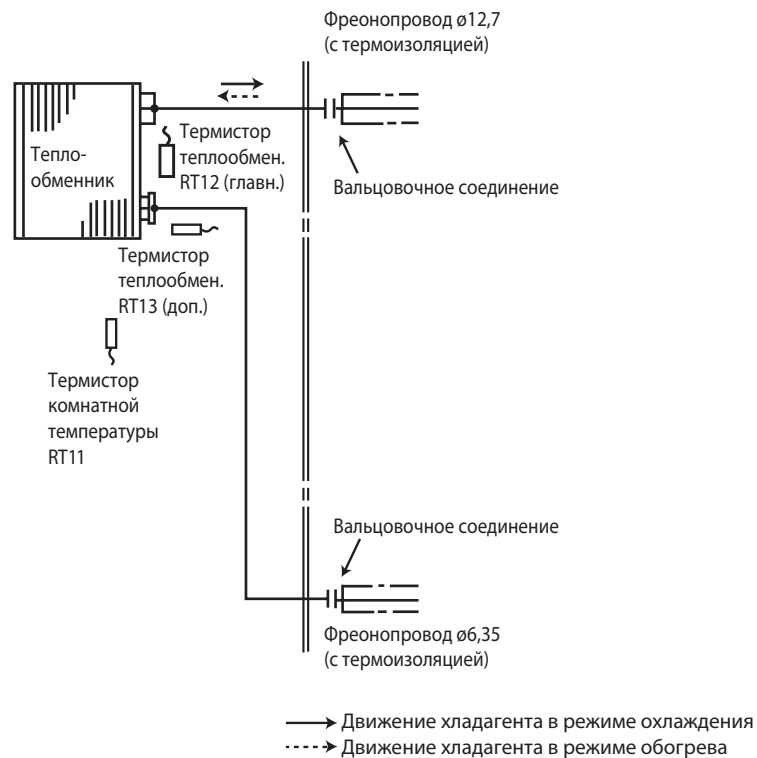

MSZ-FH25VE MSZ-FH35VE MSZ-FH50VE

1. Сокращение временных интервалов

Для проверки алгоритмов функционирования можно сократить все временные интервалы путем замыкания контактов JPG и JPS на плате управления.

Например, стандартная задержка включения компрессора составляет 3 минуты. При замыкании контактов JPG и JPS это время сокращается до 3 секунд.

2. Индивидуальное управление

При расположении в одном помещении нескольких внутренних блоков (до 4 блоков), можно обеспечить их независимое управление ИК-пультами. Для этого потребуется модифицировать печатные платы пультов следующим образом.

Эта опция может быть установлена, когда соблюдены все следующие условия:

- Пульт дистанционного управления выключен.
- Недельный таймер не установлен.
- Недельный таймер не в режиме редактирования.

(1) Удерживайте нажатой  кнопку пульта управления в течение 2 с для входа в режим сопряжения.

(2) Нажмите  кнопку еще раз и присвойте номер каждому пульту управления.

Каждое нажатие кнопки  перемещает номер в следующем порядке: 1 — 2 — 3 — 4.

(3) Нажмите кнопку  для завершения настройки сопряжения.

После включения питания первый пульт управления, с которого был отправлен сигнал на внутренний блок, будет рассматриваться как пульт управления для этого конкретного внутреннего блока.

После настройки внутренний блок в дальнейшем будет воспринимать сигналы только от сопряженного пульта.

3. Выбор места установки

Настройте пульт управления согласно месту установки внутреннего блока.

Позиция места установки:

Слева: Расстояние до объекта (стена, шкаф и т.д.) меньше 50 см слева.

Центр: Расстояние до объекта больше 50 см слева и справа.

Справа: Расстояние до объекта меньше 50 см справа.

Место установки может быть настроено только при выполнении следующих условий:

- Пульт дистанционного управления выключен.
- Недельный таймер не установлен.
- Недельный таймер не в режиме редактирования.

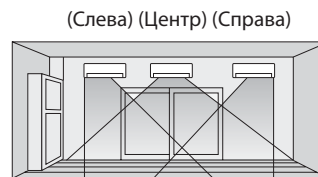



(1) Нажмите и удерживайте кнопку  на пульте в течение 2 секунд для входа в режим настройки места установки блока.

(2) Выберите место существующее место установки нажатием кнопки  .

(Каждое нажатие кнопки отображает место установки блока: Центр — Справа — Слева.)

(3) Нажмите кнопку  для завершения настройки позиционирования.

| Место установки | Слева | Центр | Справа |
|--------------------------------|---|---|---|
| Индикация на пульте управления |  |  |  |

4. Функция «АВТОРЕСТАРТ»

Рабочие параметры системы: режим, целевая температура, скорость вентилятора сохраняются в энергонезависимой памяти контроллера внутреннего блока. Функция «АВТОРЕСТАРТ» позволяет восстановить состояние системы после сбоя электропитания.

Примечание.

Повторный запуск компрессора после возобновления питания будет происходить с задержкой как минимум 3 минуты.

Функция «АВТОРЕСТАРТ» активирована на заводе. Состояние функции «АВТОРЕСТАРТ» зависит от наличия перемычки JR77.

Отключение функции «АВТОРЕСТАРТ»

- 1) Выключите питание.
- 2) Извлеките плату внутреннего блока из металлического корпуса блока управления.
- 3) Разомкните перемычку JR77 на плате управления внутреннего блока.

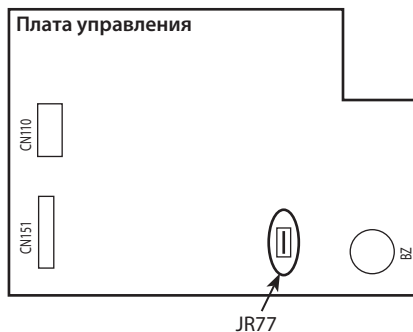

Примечания:

- Состояние системы (рабочие параметры) фиксируются в памяти внутреннего блока только спустя 10 секунд после их изменения с пульта управления.
- Если сбой электропитания происходит во время работы системы под управлением таймера автоматического включения (AUTO START/STOP), то настройки таймера будут сброшены.
- Если до отключения электропитания кондиционер был выключен с пульта управления, то после возобновления питания он останется в выключенном состоянии.
- Следует предусмотреть схему питания кондиционера таким образом, чтобы при восстановлении питания не произошло отключение автоматического выключателя из-за одновременного пускового тока кондиционера и других бытовых приборов.

MSZ-FH25VE MSZ-FH35VE MSZ-FH50VE

Беспроводной пульт дистанционного управления

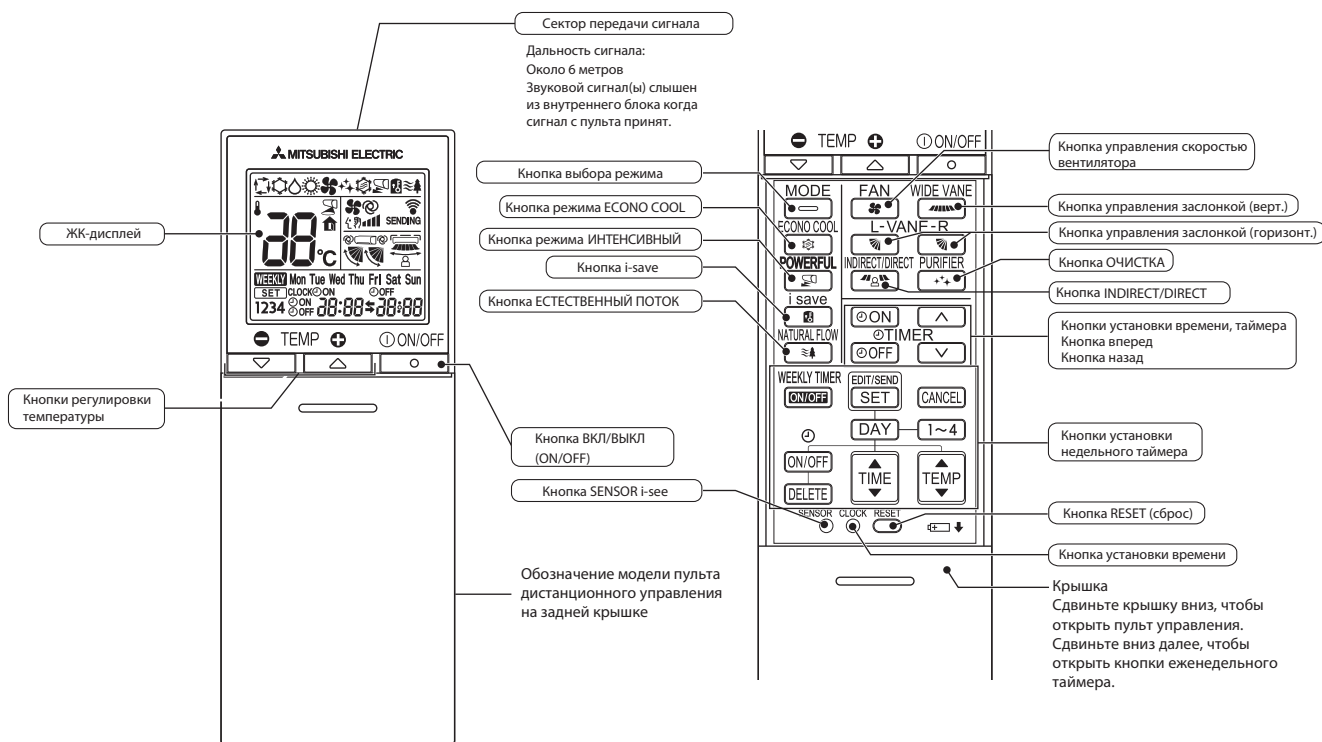



Примечания:



- 1) Последние установки будут сохранены после выключения блока с дистанционного пульта управления.
- 2) При приеме сигнала от пульта управления внутренний блок подает звуковой сигнал.

Индикация на внутреннем блоке

Световой индикатор работы

Индикатор работы с правой стороны внутреннего блока показывает рабочее состояние.

| Индикация | Режим работы | Температура в комнате |
|---|---|-----------------------|
|   | В режиме ожидания (только при работе в составе мультисистемы) | — |

-  Включен
-  Мигает
-  Выключен

1. Режим охлаждения COOL

- 1) Нажмите кнопку ВКЛ/ВЫКЛ.
Загорится световой индикатор работы на внутреннем блоке, раздастся звуковой сигнал.
- 2) Кнопкой выбора режима (Mode) установите режим охлаждения.
- 3) Нажатием кнопок температуры «+» или «-», выберите желаемую температуру. Диапазон настройки 16 – 31°C.

а. Защита теплообменника от обмерзания

Для предотвращения обмерзания работа компрессора регулируется согласно температуре теплообменника внутреннего блока. Режим защиты от обмерзания активируется, когда температура теплообменника внутреннего блока становится слишком низкой. Компрессор отключается, вентилятор продолжает вращаться с заданной скоростью. Это продолжается до тех пор, пока температура теплообменника внутреннего блока не повысится.

б. Работа при низкой наружной температуре

При низкой наружной температуре вентилятор наружного блока вращается медленнее или полностью останавливается.

в. Управление скоростью вращения вентилятора внутреннего блока

Если температура воздуха достигла целевого значения, то для снижения электропотребления вентилятор внутреннего блока вращается с минимальной скорости.

Когда температура в комнате начинает расти, включается компрессор наружного блока, а вентилятор внутреннего блока начинает работать в соответствии с заданными параметрами на пульте управления.

7. Алгоритмы управления

2. Режим осушения DRY

1) Нажмите кнопку ВКЛ/ВЫКЛ.

Загорится световой индикатор работы на внутреннем блоке, раздастся звуковой сигнал.

2) Кнопкой выбора режима (Mode) установите режим осушения.

3) Установка температуры определяется начальной температурой в комнате.

а. Защита теплообменника от обмерзания

Защита теплообменника от обмерзания работает также, как в режиме охлаждения.

б. Работа при низкой внешней температуре

При низкой внешней температуре работает также, как в режиме охлаждения.

в. Управление скоростью вентилятора внутреннего блока

Управление скоростью вентилятора осуществляется также, как в режиме охлаждения.

3. Режим вентиляции FAN

1) Нажмите кнопку ВКЛ/ВЫКЛ.

Загорится световой индикатор работы на внутреннем блоке, раздастся звуковой сигнал.

2) Кнопкой выбора режима (Mode) установите режим вентиляции.

3) Выберите желаемую скорость вентилятора. В автоматическом режиме скорость становится низкой.

Работает только вентилятор внутреннего блока. Наружный блок не работает.

4. Режим обогрева HEAT

1) Нажмите кнопку ВКЛ/ВЫКЛ.

Загорится световой индикатор работы на внутреннем блоке, раздастся звуковой сигнал.

2) Кнопкой выбора режима (Mode) установите режим обогрева.

3) С помощью кнопок температуры «+» и «-» выберите желаемую температуру. Диапазон настройки 16 – 31°C.

а. Контроль холодного потока (предварительный нагрев)

Если компрессор выключен, недавно включился, а также после завершения режима оттаивания и температура теплообменника внутреннего блока и/или температура в комнате низкая, то вентилятор внутреннего блока останавливается или вращается с низкой скоростью для предотвращения подачи холодного воздуха.

б. Защита от высокого давления

Для защиты от повышенного давления конденсации частота вращения компрессора регулируется согласно температуре теплообменника внутреннего блока.

Защита включается, когда температура теплообменника становится слишком высокой. Работа вентилятора контролируется алгоритмом контроля холодного потока. Этот режим продолжается пока температура теплообменника внутреннего блока не понизится.

в. Оттаивание

Режим оттаивания включается, когда температура теплообменника наружного блока становится слишком низкой. Останавливается компрессор, включаются вентиляторы внутреннего и наружного блоков, переключается 4-х ходовой вентиль, и компрессор перезапускается. Режим оттаивания продолжается фиксированное время или до достижения теплообменником наружного блока заданной в алгоритме температуры.

5. Автоматический режим работы AUTO

Кондиционер автоматически переключается между режимами охлаждения и обогрева для поддержания целевой температуры.

Выбор режима работы

1) Начальный режим

При запуске кондиционера в автоматическом режиме:

а) Если температура в комнате выше целевой, кондиционер работает в режиме охлаждения.

б) Если температура в комнате равна или ниже целевой, кондиционер работает в режиме обогрева.

2) Изменение режима

Режим охлаждения меняется на режим обогрева, когда температура в комнате ниже целевой на 1°C в течение примерно 15 минут.

Режим обогрева меняется на режим охлаждения, когда температура в комнате выше целевой на 1°C в течение примерно 15 минут.

Примечание.

Если два или более внутренних блоков работают в одной мультисистеме, возможен случай, когда блок, работающий в автоматическом режиме, не может изменить режим работы (охлаждение ↔ обогрев) и переходит в режим ожидания.

Смотрите раздел «Работа в составе мультисистемы» на следующей странице.

Работа в составе мультисистемы (наружные блоки MXZ)

Мультисистемы состоят из двух и более внутренних блоков и одного наружного.

1) При попытке включения двух или более внутренних блоков с одним наружным блоком одновременно: один блок в режиме охлаждения и другие в режиме обогрева, включится режим, соответствующий режиму работы первого включенного блока. Другие внутренние блоки работать не будут, и при этом будет мигать индикатор работы, как показано ниже. Все блоки мультисистемы должны быть включены в одинаковом режиме.

ИНДИКАТОР РАБОТЫ
на внутреннем блоке



Включен



Мигает



Выключен

2) Если внутренний блок включается в режим обогрева во время процедуры оттаивания наружного блока, возможна задержка подачи теплого воздуха из внутреннего блока (не более чем на 10 минут).

3) При работе системы в режиме обогрева, даже неработающий внутренний блок может становиться теплым, и может быть слышен шум хладагента. Это не является неисправностью и обусловлено движением некоторого количества хладагента.

6. Автоматическое управление заслонкой AUTO VANE

1. Горизонтальная заслонка

1) Электродвигатель привода заслонки

Эти модели оборудованы шаговым электродвигателем горизонтальной заслонки. Направление вращения, скорость и угол наклона управляются импульсными сигналами (примерно 12 В), передаваемым от микроконтроллера внутреннего блока.

2) Угол наклона заслонки и изменение режима осуществляется последовательным нажатием кнопки

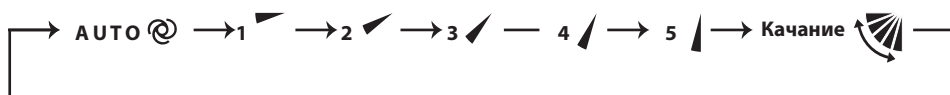

Примечание.

Положение правых и левых заслонок, установленных на одном уровне по пульту управления, могут не совпадать точно на внутреннем блоке.

3) Позиционирование

Для подтверждения стандартного положения, заслонка движется до прикосновения к стопору. Затем заслонка отклоняется от стопора на заданный угол.

Проверка начального положения производится микроконтроллером в следующих случаях:

- а) При запуске и остановке кондиционера (включая режим таймера).
- б) При запуске тестового режима.
- в) При запуске и остановке режима ожидания (только во время работы мультисистемы).

4) Автоматический режим управления заслонкой VANE AUTO @

В автоматическом режиме микропроцессор автоматически определяет необходимый угол наклона заслонки для оптимального распределения воздуха в помещении.

В режиме охлаждения и осушения
угол заслонки фиксируется в горизонтальном
положении.

**Горизонтальное
положение**



В режиме обогрева
угол заслонки фиксируется в положении 4.



4

5) Выключение устройства или режим ожидания по таймеру

Горизонтальная заслонка возвращается в положение «закрыто» в следующих случаях:

- а) Когда нажата кнопка ВКЛ/ВЫКЛ.
- б) Когда работа остановлена в аварийном режиме.
- в) Когда таймер включен и находится в режиме ожидания.

6) Защита от конденсата

Во время работы в режиме охлаждения или осушения заслонка находится в положении 4 или 5, и совокупное время работы компрессора превышает один час, заслонка автоматически устанавливается в положение 3 для защиты от выпадения конденсата на элементах воздухо-распределения кондиционера.

7. Алгоритмы управления

7) Режим качания заслонки

При выборе режима качения горизонтальная заслонка качается вертикально.

В режиме охлаждения, осушения или вентиляции колеблется только верхняя часть заслонки.

8) Защита от холодного потока в режиме обогрева

Устанавливается верхнее положение горизонтальной заслонки.

Примечание.

Этот режим не работает, если у любого внутреннего блока в составе мультисистемы выключен термостат.

9) Режим ECONO COOL (ECONОмичный режим)

При нажатии кнопки ECONO COOL в режиме охлаждения, целевая температура автоматически устанавливается на 2°C выше.

Горизонтальная заслонка качается в различных циклах.

При работе в режиме качания ощущаемая температура ниже, чем целевая. Таким образом, даже если целевая температура выше, кондиционер поддерживает комфортные условия. Результатом является экономия электроэнергии.

Для отмены операции выберите другой режим или нажмите одну из следующих кнопок: ECONO COOL, VANE CONTROL, POWERFUL или NATURAL FLOW.

10) Режим POWERFUL (интенсивный)

Кондиционер автоматически регулирует скорость вентилятора и целевую температуру и работает в интенсивном режиме.

Интенсивный режим отключается автоматически через 15 минут после запуска или повторного нажатия кнопки интенсивного режима в течение 15 минут после запуска. Работа возобновляется в предшествующем режиме.

Интенсивный режим также отключается при нажатии кнопок: ON/OFF, ECONO COOL, FAN, NATURAL FLOW или кнопкой i-save, нажатой в первые 15 минут после запуска кондиционера или изменения режима работы.

2. Вертикальная заслонка

1) Электродвигатель привода заслонки

Эти модели оборудованы шаговым электродвигателем вертикальной заслонки. Направление вращения, скорость и угол наклона управляются импульсным сигналом (примерно 12 В) передаваемым от микроконтроллера внутреннего блока.

2) Угол наклона заслонки и изменение режима осуществляется последовательным нажатием кнопки WIDE VANE.

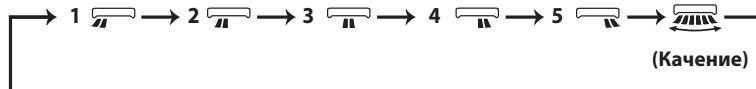

3) Позиционирование

Для подтверждения стандартного положения, заслонка движется до прикосновения к стопору. Затем заслонка отклоняется от стопора на заданный угол.

Проверка начального положения производится микроконтроллером при запуске и остановке кондиционера (включая режим таймера).

(4) Режим качения заслонки SWING

При выборе кнопкой управления заслонкой режима качение, вертикальная заслонка колеблется горизонтально. На пульте управления отображается . Режим качения SWING отключается при повторном нажатии кнопки управления заслонкой.

7. Режим таймера TIMER

1. Как установить время

(1) Проверьте, что текущее время установлено точно.



Примечание.

Режим таймера не будет работать без установки текущего времени. Первоначально на дисплее мигает текущее время «0:00», установите кнопкой установки времени точное текущее время.

Как установить текущее время

(a) Нажмите кнопку установки времени CLOCK.

(b) Кнопками установки времени ,  установите текущее время.

- Каждое нажатие «вперед»  увеличивает устанавливаемое время на 1 минуту, каждое нажатие «назад»  уменьшает время на 1 минуту.

- При длительном нажатии этих кнопок шаг изменения времени увеличивается до 10 минут.

(c) Нажмите кнопку установки времени.

(2) Нажмите кнопку ВКЛ/ВЫКЛ (ON/OFF) для запуска кондиционера.

(3) Установите время таймера.



Установка таймера «включение»



(a) Нажмите кнопку  во время работы.

(b) Установите время таймера, используя кнопки  и  установки времени. *

Установка таймера «выключение».

(a) Нажмите кнопку  во время работы.

(b) Установите время таймера, используя кнопки  и  установки времени. *

* Каждое нажатие «вперед»  увеличивает устанавливаемое время на 10 минут, каждое нажатие «назад»  уменьшает устанавливаемое время на 10 минут.

2. Сброс таймера

Для сброса таймера «включение» нажмите кнопку .

Для сброса таймера «выключение» нажмите кнопку .

Установки таймера сбрасываются, и отображение заданного времени исчезает.

ПРОГРАММИРОВАНИЕ ТАЙМЕРА

- Таймеры «включение» и «выключение» могут использоваться вместе. Таймеры срабатывают по хронологии.
- “◀” и “▶” показывает установки действия таймера включения и выключения.

Пример 1. Текущее время 8:00 PM (20:00).
Устройство выключится в 11:00 PM и включится в 6:00 AM.

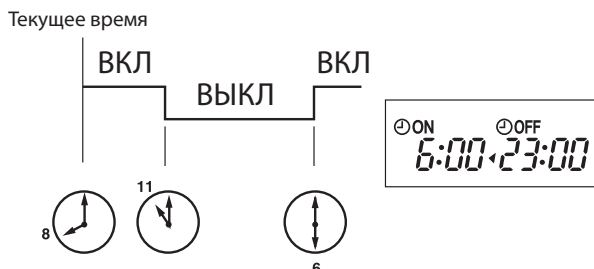

Пример 2. Текущее время 11:00 AM (11:00).
Устройство включится в 5:00 PM и выключится в 9:00 PM.

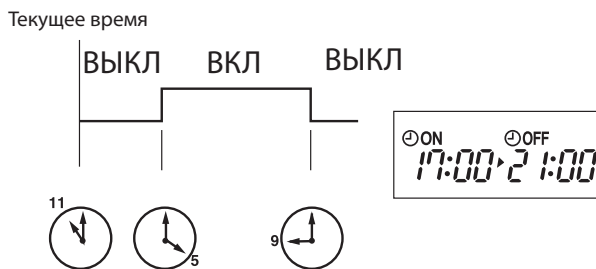

Примечание.

Если электропитание отключено, или во время работы таймеров «вкл»/«выкл» произошел сбой питания, то установки таймеров отменяются. Поскольку эти модели оборудованы системой автоматического перезапуска, после восстановления питания кондиционер запускается, но со сброшенными параметрами таймера.

8. Недельный таймер WEEKLY TIMER

- Максимально 4 включения и выключения таймера может быть установлено для отдельного дня недели.
- Максимально 28 включений и выключений таймера может быть установлено в течение недели.

Примечание.

Во время работы недельного таймера доступна установка простого таймера вкл/выкл. В этом случае простой таймер имеет приоритет. Действие недельного таймера возобновляется после завершения операций простого таймера.

Пример. Работает на 24°C с пробуждения до ухода из дома и работает на 27°C с возвращения домой до отхода ко сну в будние дни. Работает на 27°C с позднего пробуждения до раннего отхода ко сну в выходные.



1. Как установить недельный таймер

* Убедитесь, что текущее время и дата установлены верно.

- 1) Нажмите **EDIT/SEND SET** для входа в настройки режима недельного таймера.

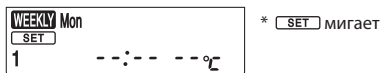

- 2) Нажмите **DAY** и **1~4** для выбора установок дня и номера установки.



- 3) Нажмите **ON/OFF**, **TIME** и **TEMP** для установки вкл/выкл, времени и температуры.

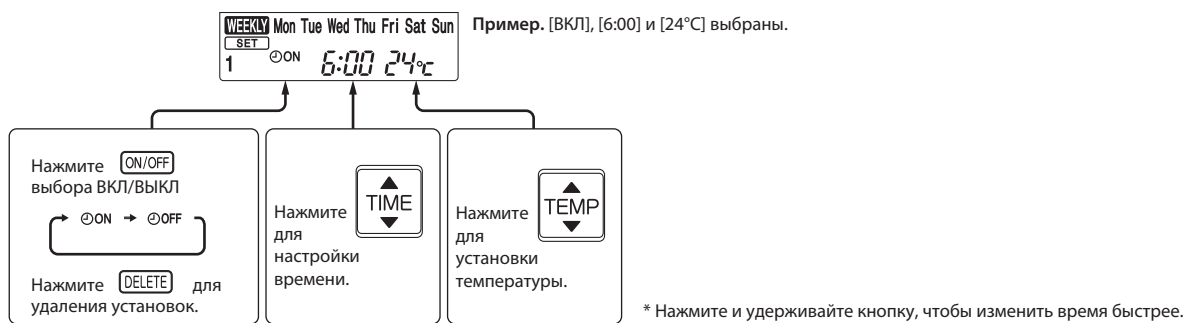

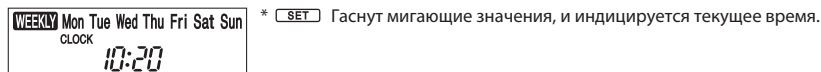

Нажмите **DAY** и **1~4** для продолжения установок таймера для других дней и/или номеров.

- 4) Нажмите **EDIT/SEND SET** для завершения и отправки установок недельного таймера.



Примечание.





Кнопка **EDIT/SEND SET** передает установленную информацию недельного таймера на внутренний блок. Направьте пульт дистанционного управления на внутренний блок на 3 секунды. При установке таймера для двух и более дней в неделю или более одного таймера, кнопку **EDIT/SEND SET** не нужно нажимать для каждой установки. Нажмите **EDIT/SEND SET** один раз после выполнения всех установок. Все установки недельного таймера будут сохранены. Нажмите **EDIT/SEND SET** для входа в режим установок таймера, нажмите **DELETE** и удерживайте 5 секунд для очистки всех установок недельного таймера. Направьте пульт на внутренний блок.

- 5) Нажмите  кнопку для включения таймера. (**WEEKLY** включен).
- Когда таймер включен, день недели с завершенными настройками будет гореть.
- Нажмите  снова, для выключения таймера. (**WEEKLY** выключен).

Примечание.

Сохраненные установки не пропадают при выключении таймера.

2. Проверка установок недельного таймера



- Нажмите  кнопку для входа в режим установок недельного таймера.
- *  мигает.
- Нажмите  или  для просмотра установок конкретного дня или номера.
- Нажмите  для выхода из режима установок недельного таймера.

Примечание.

Когда все дни недели выбраны для просмотра установок и разные установки включены между ними, на дисплее будет отображаться: --:-- -- °C

9. Режим управления «i-see»

В режиме управления i-see температура в комнате регулируется на основании «ощущаемой» температуры.

- Нажмите кнопку SENSOR тонким инструментом во время режимов охлаждения, осушения, обогрева, режима АВТО для активации режима i-see . Этот режим по умолчанию активен.
- Нажмите кнопку SENSOR снова, для активации функции «обнаружения отсутствия» .
- Нажмите кнопку SENSOR еще раз, для отключения режима управления i-see.

Режим «Контроль присутствия»

При обнаружении отсутствия кого-либо в комнате, режим работы автоматически изменяется на энергосберегающий.



- Для активации функции, нажмите кнопку SENSOR до появления значка  на дисплее пульта управления в режиме i-see.
- Нажмите кнопку SENSOR снова, для отключения функции «Контроль присутствия».

10. Режим отклонения/наведения потока воздуха на пользователя (INDIRECT/DIRECT)

Режим «Отклонение/наведение потока воздуха» точно определяет местонахождение человека в комнате.

- Нажмите кнопку «INDIRECT/DIRECT» в режиме охлаждения, осушения, обогрева или режима АВТО для активации режима «Отклонение/наведение потока воздуха». Этот режим доступен только в режиме «i-see».
- Каждое нажатие кнопки «INDIRECT/DIRECT» изменяет следующие опции режима:



-  В режим «отклонения потока от пользователя»: человек будет менее подвержен прямому потоку воздуха.
-  В режиме «наведения потока на пользователя»: основной поток будет направлен на пользователя.

Примечания:

- Направление подачи воздуха по горизонтали и вертикали будет выбрано автоматически.
- Если в режиме «отклонения потока воздуха от пользователя» ощущается дискомфорт от воздушного потока, выполните регулировку вручную.
- Отмена режима управления «i-see» автоматически отменяет режим «отклонения/наведения потока воздуха». Режим отключается при нажатии кнопок «VANE» и «WIDE VANE».
- Не дотрагивайтесь до датчика i-see, это может привести к его отказу.

11. Режим естественного воздушного потока NATURAL FLOW

В режиме «Естественный воздушный поток», поток воздуха будет похож на естественный ветер. Человек не ощущает прямого контакта с воздушным потоком и чувствует себя более комфортно.

- Нажмите кнопку «NATURAL FLOW» в режиме охлаждения или вентиляции для активации режима.
 - Нажмите кнопку «NATURAL FLOW» еще раз для отключения режима.
- При нажатии кнопки интенсивного режима POWERFULL или экономичного режима ECONO COOL, режим «NATURA FLOW» отключается.

Примечание.

Поскольку скорость вращения вентилятора в режиме «естественного воздушного потока» постоянно меняется, так же меняются звук потока воздуха, его скорость и температура. Это не является неисправностью.

7. Алгоритмы управления

12. Режим очистки воздуха AIR PURIFYING ✨

В этом режиме снижается содержание в воздухе грибков, вирусов, плесени и аллергенов.

- 1) Нажмите кнопку PURIFIER для запуска режима очистки воздуха.
 - На дисплее включится индикация AIR PURIFYING.
- 2) Нажмите кнопку PURIFIER еще раз, для отключения режима очистки воздуха.
 - На дисплее выключится индикатор AIR PURIFYING.

Примечания:

1. Никогда не дотрагивайтесь до устройства очистки воздуха во время работы. Хотя устройство спроектировано безопасным, прикосновение к нему может стать причиной разряда тока высокого напряжения.
2. В процессе очистки воздуха может быть слышен «шипящий» звук. Это не является неисправностью.
3. Если передняя панель не закрыта плотно, индикатор AIR PURIFYING может не включиться.

13. Режим «i-save» 📶

1. Как активировать режим «i-save»

- 1) Нажмите кнопку ВКЛ/ВЫКЛ (ON/OFF).
- 2) Выберите режим охлаждения, обогрева или экономичного охлаждения.
- 3) Нажмите кнопку i-save.
- 4) Установите температуру, скорость вентилятора и направление потока воздуха для работы в режиме i-save.

Примечания:

1. В режиме i-save недоступны режимы осушения DRY и автоматический AUTO.
2. В режиме обогрева «i-save» может быть настроен на 10°C и 16 – 31°C.
3. Могут быть сохранены две группы настроек: одна для охлаждения/экономичного охлаждения, вторая для обогрева.
4. Режим i-save и режим недельного таймера не могут работать совместно.

2. Как отменить режим «i-save»

- 1) Нажмите кнопку «i-save» еще раз.
- 2) Режим «i-save» можно так же отменить нажатием кнопки «POWERFUL» или «MODE» для изменения режима. Эти же настройки будут выбраны в следующий раз простым нажатием кнопки «i-save».

14. Принудительное включение/тестовый запуск

Для принудительного включения системы, а также для запуска тестового режима нажмите кнопку «EMERGENCY OPERATION», расположенную в правой части внутреннего блока. Режим принудительного запуска может быть использован при отсутствии пульта управления или при его неисправности. Блок включается, и загорается индикатор работы.

Первые 30 минут после включения блок работает в тестовом режиме. Вентилятор внутреннего блока работает на высокой скорости вращения, контроль температуры отключен.

Через 30 минут работы в тестовом режиме блок переключается в режим принудительного охлаждения/обогрева с целевой температурой 24°C, а скорость вентилятора переключается на среднюю.

В принудительном режиме сохраняются все защитные функции системы, например, защита от обмерзания теплообменника внутреннего блока. В принудительном режиме, а также в режиме тестового запуска горизонтальная воздушная заслонка работает в автоматическом режиме.

Режим принудительного включения продолжается до тех пор, пока не будет один или два раза нажата кнопка «EMERGENCY OPERATION» или до получения любой команды от пульта управления. В последнем случае блок переключится в обычный режим.

Примечание.

Не нажимайте кнопку «EMERGENCY OPERATION» во время нормальной работы системы.

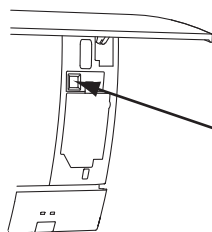

Кнопка включения режима принудительного включения (E.O. SW)

| Режим | Охл/Обогрев |
|-----------------|-------------|
| Температура | 24°C |
| Скорость вент. | Средняя |
| Горизонт. засл. | АВТО |

Режим отображается на светодиодном индикаторе

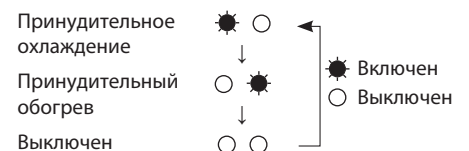

15. 3-минутная задержка включения

После отключения системы компрессор не может быть включен повторно в течение следующих 3 минут. Эта задержка реализована специально, для защиты компрессора от перегрузки.

MSZ-FH25VE MSZ-FH35VE MSZ-FH50VE

1. Меры предосторожности

1. Перед устранением неисправностей проверьте следующее:

- 1) Напряжение питания.
- 2) Электрические соединения наружного и внутренних блоков.

2. Будьте осторожны во время обслуживания:

- 1) Сначала выключите кондиционер с пульта управления, убедитесь, что заслонки закрылись, и только после этого отключите питание.
- 2) Не забудьте выключить питание, прежде чем снимать переднюю панель, верхнюю панель и монтажные платы.
- 3) При извлечении плат держитесь за края платы, не повредите её компоненты.
- 4) При отключении разъемов не тяните за провод.

Неправильно

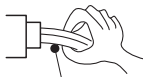

Провод

Правильно



Корпус разъема

3. Процедура поиска неисправностей

- 1) Проверьте, не мигает ли индикаторная лампочка, указывая на неисправность. Установите количество и периодичность миганий, чтобы определить неисправность.
- 2) Проверьте разъемы и соединения.
- 3) Если есть предположение, что плата дефектна, проверьте визуально наличие плохих контактов, сгоревших компонентов.

4. Как менять батарейки

Разряженные батарейки могут быть причиной ошибочной работы пульта ДУ. В этом случае, после замены батареек обязательно нажмите кнопку «сброс» (reset).

- ① Снимите переднюю крышку и замените батарейки. Закройте переднюю крышку.

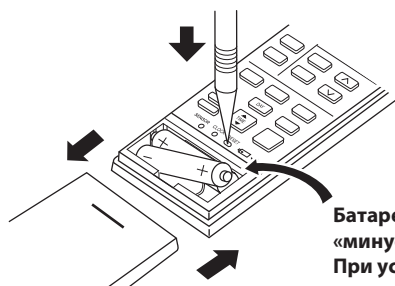

Батарейки устанавливаются «минусом» вперед. При установке проверьте полярность.

- ② Нажмите кнопку RESET тонким инструментом и только после этого используйте пульт.

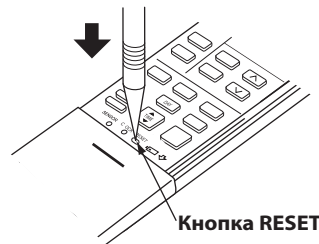

Кнопка RESET

Примечания:

1. Если кнопка RESET не нажата, пульт управления может работать некорректно.
2. Этот пульт имеет схему автоматического сброса параметров микрокомпьютера при замене батареек. Эта функция необходима для предотвращения сбоев в работе микрокомпьютера при падении напряжения во время замены батареек.
3. Не используйте разряженные батарейки.

2. Проверка последних неисправностей в системе

Описание функции

Информация о неисправности фиксируется и сохраняется в памяти системы. Поэтому даже после восстановления работоспособности можно проверить, что случилось с системой. Этот режим удобен для диагностики систем, неисправность в которых повторно не появляется.

1. Последовательность проверки последних неисправностей

Последовательность действий

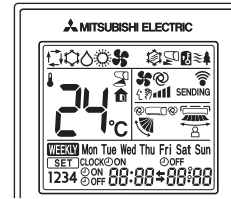
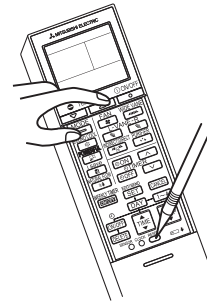
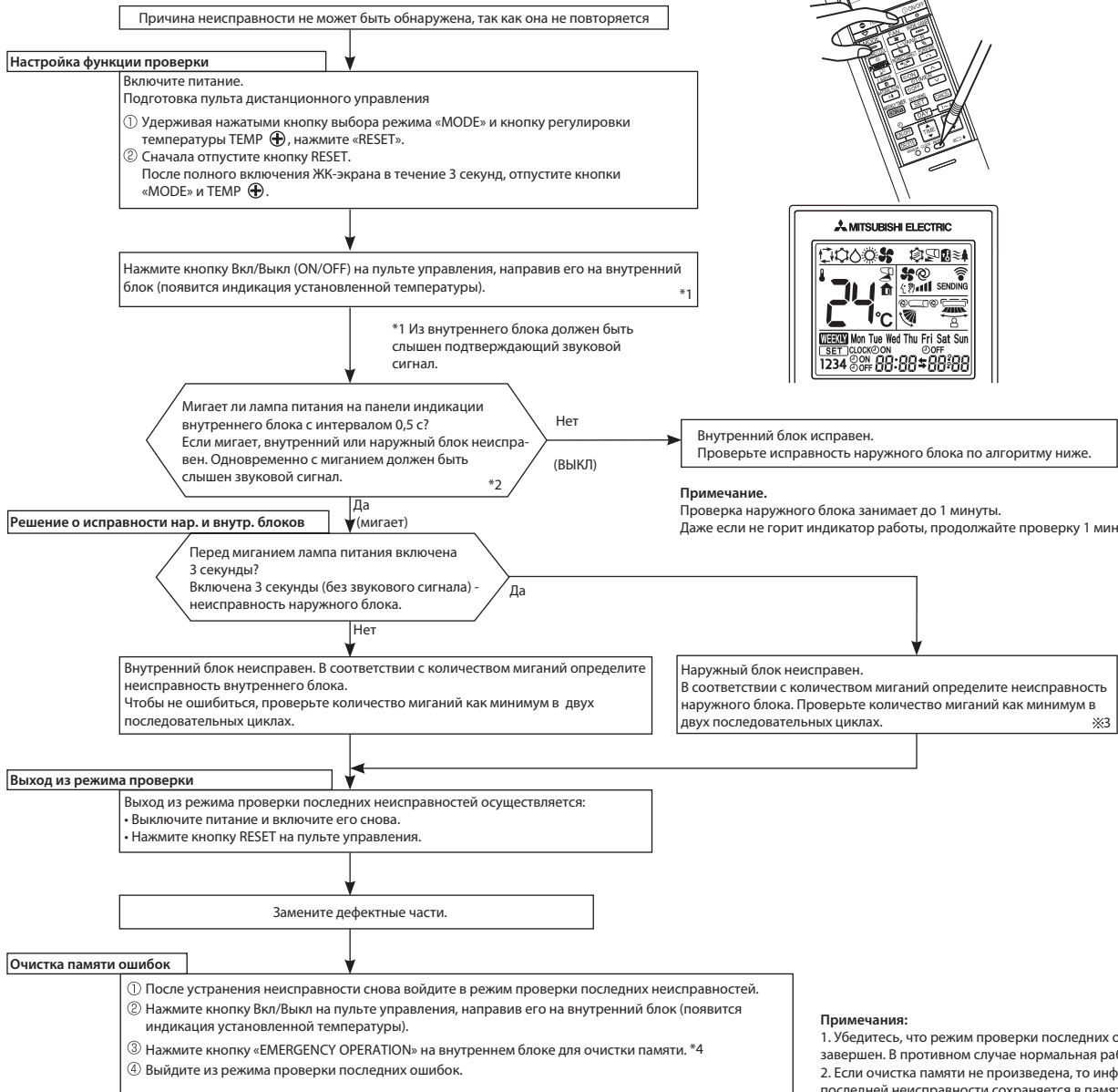

*2. Мигание светодиода при неисправности внутреннего блока:

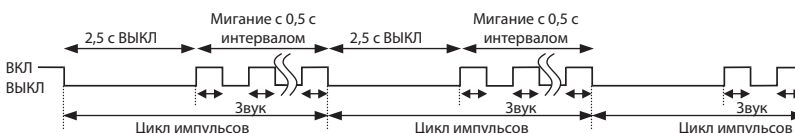

*3. Мигание светодиода при неисправности наружного блока

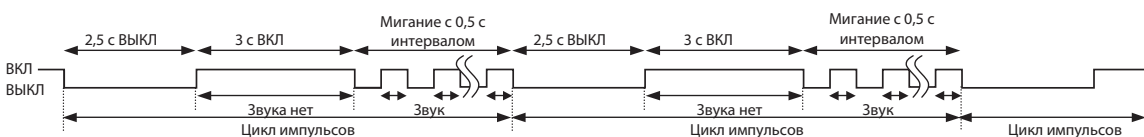

*4. Информация относительно модели подключенного наружного блока: низкого потребления электроэнергии в режиме ожидания или стандартного потребления электроэнергии в режиме ожидания, будет также очищена. (По умолчанию установлена совместимость с моделью наружного блока с низким режимом потребления электроэнергии в режиме ожидания.)

2. Последовательность проверки последних неисправностей системы очистки воздуха

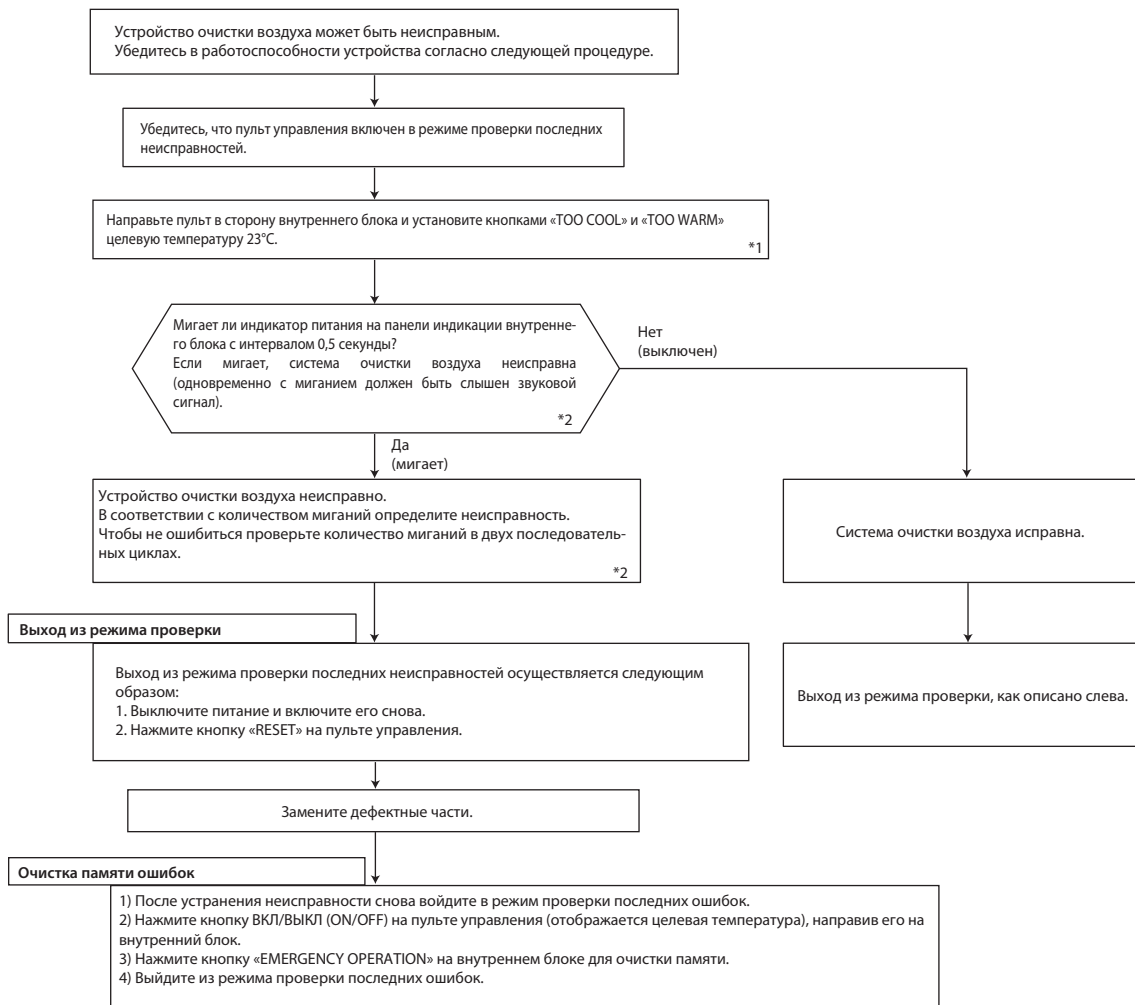

Примечания:
 1. Убедитесь, что режим проверки последних ошибок завершен. В противном случае нормальная работа невозможна.
 2. Если очистка памяти не произведена, то информация о последней неисправности сохраняется в памяти.

*1. Из внутреннего блока должен быть слышен подтверждающий звуковой сигнал.
 *2. Мигание светодиода при неисправности.

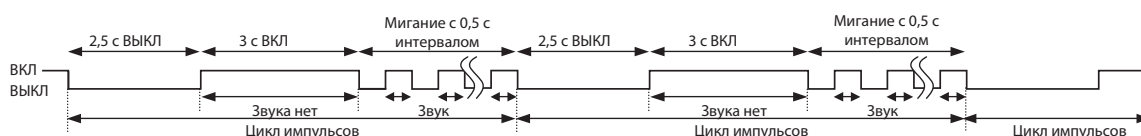

3. Проверка питания системы очистки воздуха

Питание на систему очистки воздуха (плазменный электрод) подается после однократного нажатия на кнопку PURIFIER на пульте управления с отображением на дисплее любой установленной температуры в режиме проверки последних неисправностей. Проверьте активацию питания электрода на дисплее пульта управления. Когда индикатор выключен, устройство работает нормально. Мигание лампы означает неисправность питания.

| Индикатор | Описание |
|------------------|--|
| Постоянно мигает | Смотрите раздел "Проверка питания системы очистки воздуха" для определения ошибок. |
| Мигает 2 раза | Неисправна цепь питания устройства на плате управления внутреннего блока. |

Примечание.
 Указанные проверки следует производить только при закрытой передней панели.

8. Поиск неисправности

4. Таблица кодов неисправностей внутренних блоков (индикация последней неисправности)

| Индикатор питания | Неисправность | Способ определения | Способ устранения |
|---------------------------|----------------------------------|---|--|
| Выключен | Нет | — | — |
| Мигает 1 раз каждые 0,5 с | Термистор комнатной температуры | Обрыв или короткое замыкание термистора определяется каждые 8 секунд при работе блока. | Проверьте сопротивление термистора (смотрите раздел 8 п. 5 «Характеристики основных компонентов»). |
| Мигает 2 раза 2,5 с ВЫКЛ | Термистор на теплообменнике | Обрыв или короткое замыкание термистора определяется каждые 8 секунд при работе блока. | Проверьте сопротивление термистора (смотрите раздел 8 п. 5 «Характеристики основных компонентов»). |
| Мигает 3 раза 2,5 с ВЫКЛ | Межблочная связь | Последовательный сигнал от наружного блока не приходит более 6 минут. | Проверьте соединение наружного и внутреннего блоков (смотрите раздел «Поиск неисправностей» п. 6 глава D). |
| Мигает 11 раз 2,5 с ВЫКЛ | Электродвигатель вентилятора | Сигнал с датчика вращения электродвигателя не поступает в течение 12 секунд при включенном двигателе. | Смотрите раздел «Поиск неисправностей» п. 6 глава А «Проверка электродвигателя вентилятора внутреннего блока». |
| Мигает 12 раз 2,5 с ВЫКЛ | Неисправность системы управления | Данные из памяти не могут быть правильно считаны. | Замените плату внутреннего блока. |

Примечание.

Индикация в режиме проверки последних неисправностей отличается от индикации текущих неисправностей приборов.

5. Таблица кодов неисправностей системы очистки воздуха

| Индикатор питания | Неисправность | Способ определения | Способ устранения |
|-------------------|-------------------------------------|---|--|
| Мигает 1 раз | Контроль питания устройства очистки | Питание устройства очистки не отключается при выключении с пульта управления. | Смотрите раздел «Поиск неисправностей» п. 6 глава E "Проверка питания устройства очистки воздуха". |
| Мигает 2 раза | Искровой разряд | Напряжение на разъеме CN1T1: 3 (+) и 2 (GND) на плате питания падает ниже 1,3 В. | |
| Мигает 3 раза | Электрический разряд: ошибка 1 | Напряжение на разъеме CN1T1: 3 (+) и 2 (GND) на плате питания падает на 1,2 В ниже границы допустимого диапазона (2,5 В). | |
| Мигает 4 раза | Электрический разряд: ошибка 2 | Напряжение на разъеме CN1T1: 3 (+) и 2 (GND) на плате питания падает значительно (0,4 В/0,5 мс). | |
| Мигает 5 раз | Питание устройства очистки | Напряжение на разъеме CN1T1: 3 (+) и 2 (GND) на плате питания превышает нормальное напряжение (3 В). | |

Примечания:

- Индикация в режиме проверки последних неисправностей отличается от индикации текущих неисправностей приборов.
- При возникновении неисправности питание устройства очистки отключается. Поэтому для проверки напряжения требуется измерительный прибор с памятью.

6. Проверка датчика i-see

Для выполнения простой проверки датчика i-see установите температуру на 19°C и положите руку на датчик i-see. Зуммер должен издавать звуки с интервалом в 1 секунду. Диапазон нормальной температуры обнаружения 34...39°C.

Если зуммер не издает звуки, проверьте контакты разъемов.

Установите температуру 23°C для выхода из режима простой проверки датчика i-see.

| Индикатор питания | Неисправность | Способ определения | Способ устранения |
|-------------------|---------------|---|--------------------------------|
| Мигает 6 раз | датчик i-see | Плохой контакт проводки датчика i-see. Ошибка при загрузке данных датчиком i-see. | Проверьте контакты в разъемах. |

3. Алгоритм определения неисправности

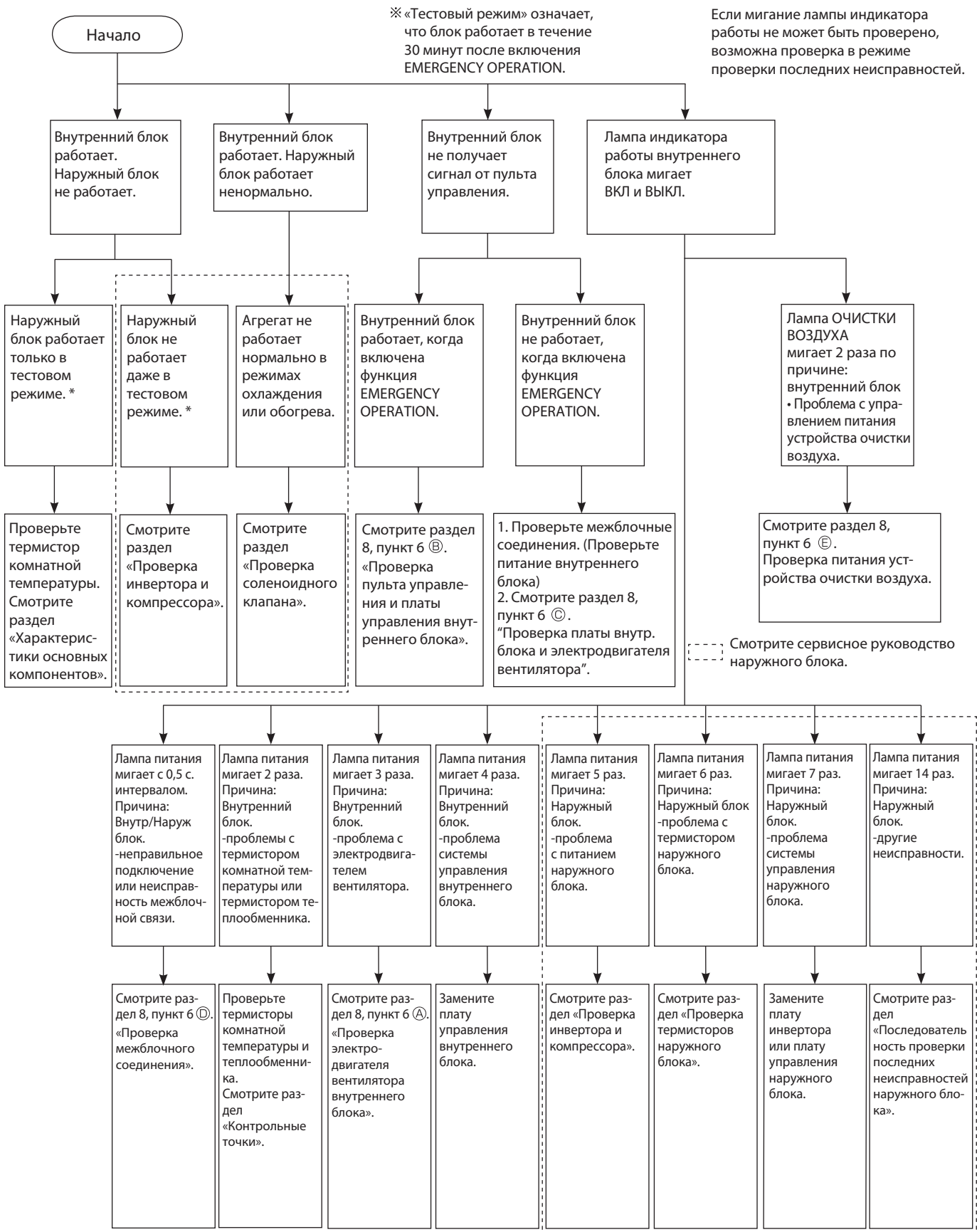

8. Поиск неисправности

4. Индикация неисправностей

Перед проверкой убедитесь, что симптомы повторяются.

При запуске внутреннего блока и обнаружении неисправности (первое обнаружение после включения питания), электродвигатель вентилятора блока останавливается, и начинает мигать индикатор работы.

• Используются следующие индикаторы

Светодиодный индикатор на внутреннем блоке

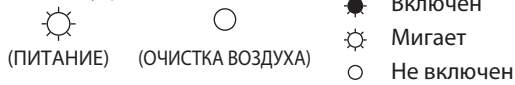

| №. | Неисправность | Индикация | Симптом | Способ определения | Способ устранения |
|----|---|--|---|---|---|
| 1 | Межблочная связь | Индикатор питания мигает 0,5 с ВКЛ 0,5 с ВЫКЛ | Внутренний и наружный блоки не работают | Последовательный сигнал от наружного блока не приходит более 6 минут. Внутренний блок ранее был подключен к наружному блоку модели стандартного потребления электроэнергии. | • Смотрите раздел 8, пункт 6 D «Проверка межблочного соединения». • Смотрите примечание. |
| 2 | Термистор теплообменника Термистор комнатной температуры | Индикатор питания мигает 2 раза 2,5 с ВЫКЛ | | Один из термисторов (комнатной температуры или теплообменника): обрыв или замыкание. | • Проверьте сопротивление термистора теплообменника и термистора комнатной температуры. |
| 3 | Электродвигатель вентилятора внутреннего блока | Индикатор питания мигает 3 раза 2,5 с ВЫКЛ | | Сигнал с датчика вращения электродвигателя вентилятора не поступает при работающем двигателе. | • Смотрите раздел 8, пункт 6 A «Проверка электродвигателя вентилятора внутреннего блока». |
| 4 | Система управления внутренним блоком | Индикатор питания мигает 4 раза 2,5 с ВЫКЛ | | Данные из памяти платы управления внутреннего блока не могут быть правильно считаны. | • Замените плату управления внутреннего блока. |
| 5 | Силовые цепи наружного блока | Индикатор питания мигает 5 раз 2,5 с ВЫКЛ | | 3 раза подряд компрессор останавливается из-за превышения тока или срабатывает защита при пуске в течение 1 минуты после пуска компрессора. | • Смотрите в сервисном руководстве наружного блока «Проверка инвертора и компрессора». • Проверьте запорные клапана. |
| 6 | Термисторы наружного блока | Индикатор питания мигает 6 раз 2,5 с ВЫКЛ | | Термисторы наружного блока: обрыв или замыкание во время работы компрессора. | • Смотрите в сервисном руководстве наружного блока «Проверка термистора наружного блока». |
| 7 | Система управления наружным блоком | Индикатор питания мигает 7 раз 2,5 с ВЫКЛ | | Данные из энергонезависимой платы инвертора или платы управления наружного блока не могут быть правильно считаны. | • Замените плату инвертора или плату управления наружного блока. Смотрите сервисное руководство наружного блока. |
| 8 | Другие неисправности | Индикатор питания мигает 14 раз 2,5 с ВЫКЛ | | Другие неисправности. | • Проверьте запорный клапан. • Проверьте 4-х ходовой клапан. • Используйте режим проверки последних неисправностей. |
| 9 | Система управления наружным блоком | Индикатор питания ВКЛ | | Наружный блок не работает | Данные из энергонезависимой платы инвертора или платы управления наружного блока не могут быть правильно считаны. |

Примечание.

Применяется два типа наружных блоков по потребляемой мощности в режиме ожидания: низкого потребления и стандартного потребления. Внутренний блок мог быть первоначально подключен к наружному блоку стандартного потребления в режиме ожидания. Ошибка проявляется при подключении этого внутреннего блока к наружному блоку низкого энергопотребления. В этом случае необходимо очистить память ошибок. При этом также удаляется сохраненная информация о предшествующих подключениях. Внутренний блок будет готов к работе с наружным (модели низкого энергопотребления в режиме ожидания) после окончания режима инициализации. Если после очистки памяти индикатор питания продолжает мигать, смотрите раздел «Проверка межблочного соединения».

8. Поиск неисправности

| | | |
|------------------|-------------------|--------------|
| Индикатор работы | | ● Включен |
| ● Питание | ○ Очистка воздуха | ⦿ Мигает |
| | | ○ Не включен |

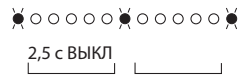
| №. | Неисправность | Индикация | Симптом | Способ определения | Способ устранения |
|----|---------------------------------------|--|---|--|---|
| 1 | MXZ Установка режима работы | • Мигает индикатор очистки воздуха  • Индикатор питания включен | Наружный блок работает, но не работает внутренний блок. | Одновременно установлены разные режимы работы внутренних блоков: охлаждение (включая осушение, вентиляцию) и обогрев. Будет установлен тот режим работы внутренних блоков, который был включен первым. | • Установите один режим работы. Смотрите сервисное руководство во внешнего блока. |

| | | |
|------------------|-------------------|--------------|
| Индикатор работы | | ● Включен |
| ○ Питание | ⦿ Очистка воздуха | ⦿ Мигает |
| | | ○ Не включен |

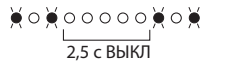
| №. | Неисправность | Индикация | Симптом | Способ определения | Способ устранения |
|----|--|---|---|---|--|
| 1 | Управление питанием устройства очистки воздуха | Мигает индикатор очистки воздуха  | Внутренний и наружный блоки не работают | В случаях, когда невозможно отключить питание устройства очистки воздуха, даже если функция отключена от пульта управления. | • Смотрите раздел 8 пункт 6 Е «Проверка питания устройства очистки воздуха». |

5. Характеристики основных компонентов

MSZ-FH25VE MSZ-FH35VE MSZ-FH50VE

| Наименование | Метод проверки и критерии | Схема | | | | |
|--|---|--------------|----------|-----------|--------------|---|
| Термистор комнатной температуры (RT11), термистор на теплообменнике (RT12, RT13) | Измерьте сопротивление с помощью тестера. Характеристика термисторов указана в разделе «Контрольные точки». | | | | | |
| Электродвигатель вентилятора (MF) | Смотрите раздел 8, п. 6 А «Проверка электродвигателя вентилятора внутреннего блока». | | | | | |
| Электродвигатель заслонки (MV1) (горизонтальная) | Измерьте сопротивление тестером при температуре 10 – 30°C. <table border="1" style="width: 100%; margin-top: 10px;"> <tr> <th>Цвет провода</th> <th>Исправен</th> </tr> <tr> <td>КРА-ГОЛУБ</td> <td>262 – 328 Ом</td> </tr> </table> | Цвет провода | Исправен | КРА-ГОЛУБ | 262 – 328 Ом |  |
| Цвет провода | Исправен | | | | | |
| КРА-ГОЛУБ | 262 – 328 Ом | | | | | |
| Электродвигатель заслонки (MV2) (вертикальная) | Измерьте сопротивление тестером при температуре 10 – 30°C. <table border="1" style="width: 100%; margin-top: 10px;"> <tr> <th>Цвет провода</th> <th>Исправен</th> </tr> <tr> <td>КРА-ГОЛУБ</td> <td>219 – 273 Ом</td> </tr> </table> | Цвет провода | Исправен | КРА-ГОЛУБ | 219 – 273 Ом |  |
| Цвет провода | Исправен | | | | | |
| КРА-ГОЛУБ | 219 – 273 Ом | | | | | |
| Электродвигатель датчика i-see (MT) | Измерьте сопротивление тестером при температуре 10 – 30°C. <table border="1" style="width: 100%; margin-top: 10px;"> <tr> <th>Цвет провода</th> <th>Исправен</th> </tr> <tr> <td>КРА-ЧЕР</td> <td>262 – 328 Ом</td> </tr> </table> | Цвет провода | Исправен | КРА-ЧЕР | 262 – 328 Ом |  |
| Цвет провода | Исправен | | | | | |
| КРА-ЧЕР | 262 – 328 Ом | | | | | |
| Питание устройства очистки воздуха | Смотрите раздел 8, пункт 6 Е. | | | | | |

6. Алгоритмы поиска неисправности

А Проверка электродвигателя вентилятора внутреннего блока

Обнаружена неисправность электродвигателя, вентилятор не работает.

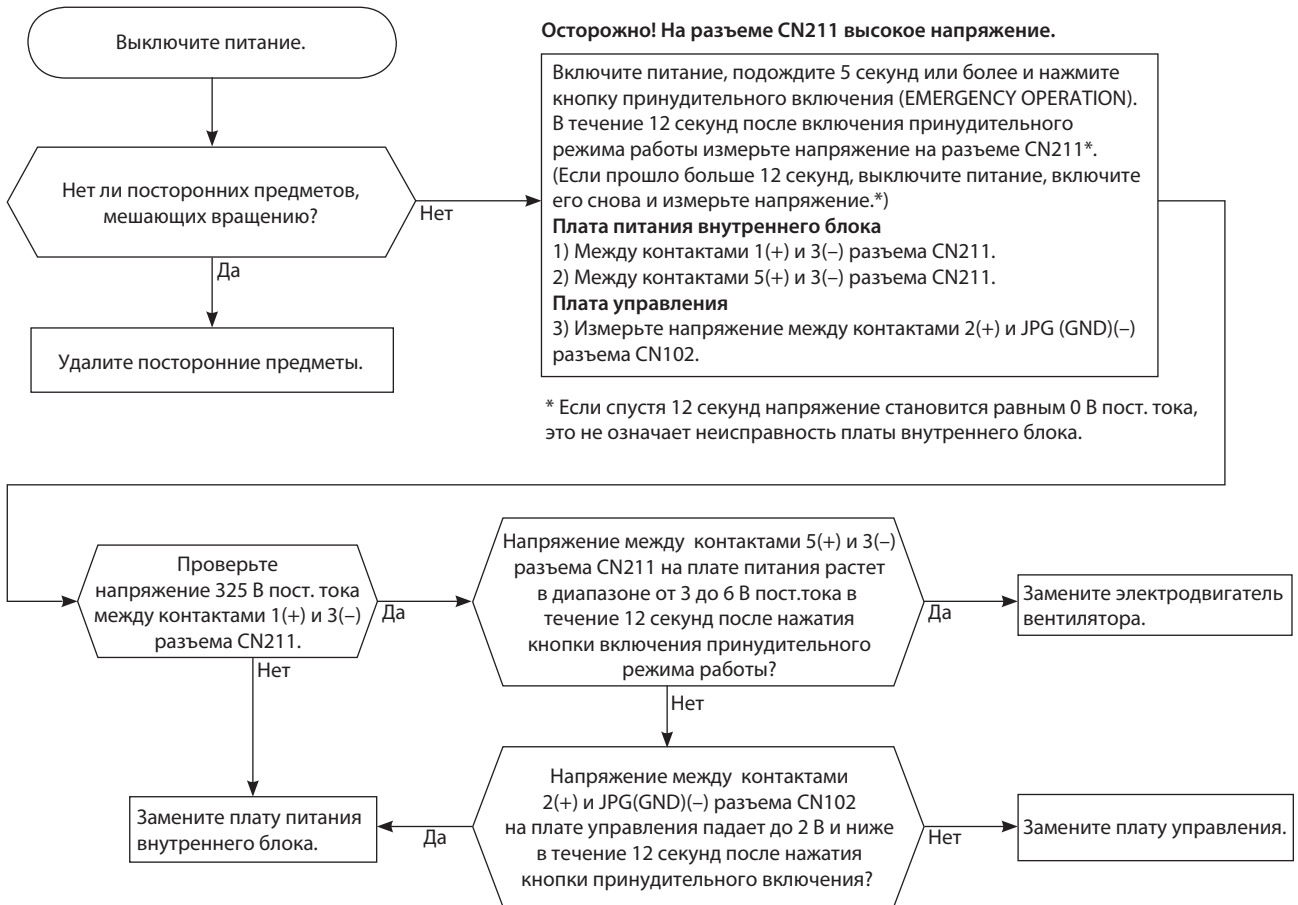

Неисправность электродвигателя. Вентилятор 12 с включен, 30 с выключен. Цикл повторяется 3 раза и вентилятор выключается.

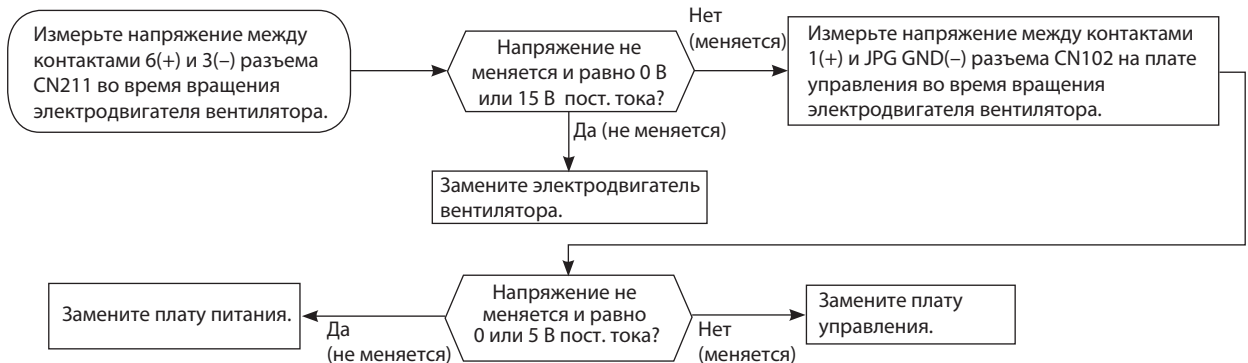

В Проверка пульта управления и платы управления внутреннего блока

Проверьте марку пульта управления. Соответствует ли она указанной в спецификации?

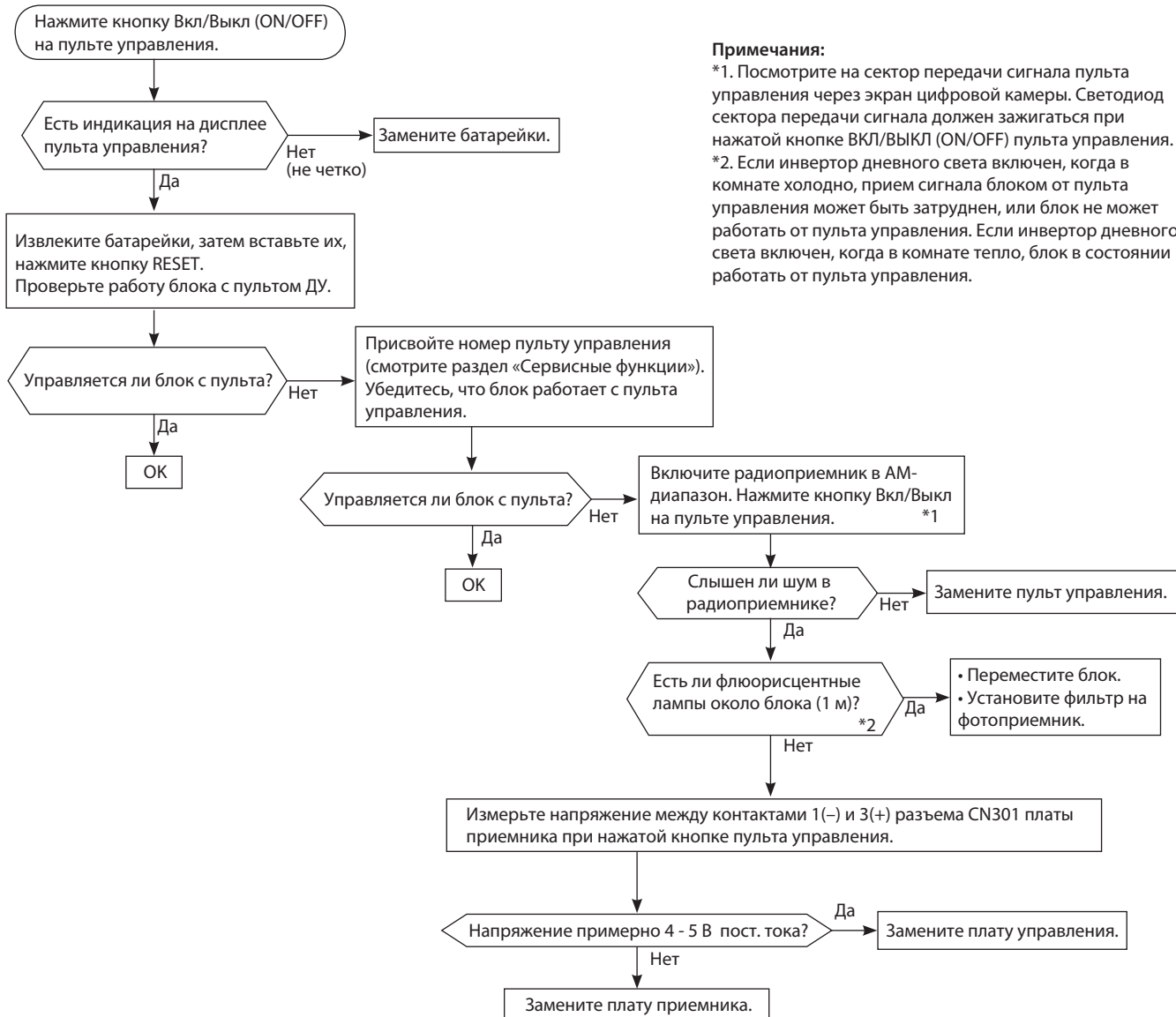

Примечания:

- *1. Посмотрите на сектор передачи сигнала пульта управления через экран цифровой камеры. Светодиод сектора передачи сигнала должен загораться при нажатой кнопке ВКЛ/ВЫКЛ (ON/OFF) пульта управления.
- *2. Если инвертор дневного света включен, когда в комнате холодно, прием сигнала блоком от пульта управления может быть затруднен, или блок не может работать от пульта управления. Если инвертор дневного света включен, когда в комнате тепло, блок в состоянии работать от пульта управления.

С Проверка платы внутреннего блока и электродвигателя вентилятора

Выключите питание.
 Отключите с платы питания разъем вентилятора CN211 и разъем привода воздушной заслонки CN151 с платы управления.
 Включите питание.

Блок реагирует на пульт? Индикатор «OPERATION» включается при нажатии на кнопку включения принудительного режима?

Измерьте сопротивление обмоток электродвигателя вентилятора. Смотрите раздел «Характеристики основных компонентов».

Короткое замыкание: замените электродвигатель вентилятора.

Измерьте сопротивление обмоток электродвигателя воздушной заслонки.

Короткое замыкание: замените электродвигатель воздушной заслонки и плату управления внутреннего блока.

Измерьте сопротивление обмоток электродвигателя привода датчика i-see.

Короткое замыкание: замените электродвигатель датчика и плату управления внутреннего блока.

Нет

Выключите питание.
 Осмотрите печатный узел (плату) внутреннего блока со стороны печатного монтажа и со стороны компонентов.

Замените варистор NR11 и предохранитель F11. *3

Сгорел варистор NR11 и предохранитель F11?

Следует проверять и варистор и предохранитель.

Сгорел только предохранитель (F11)?

Примечания:

- От контакта 1 к электродвигателю вентилятора идет провод красного цвета, а от контакта 3 — черного цвета.
 - «+» тестера подключите к контакту 1, «-» — к контакту 3.
 - В противном случае сопротивление будет измерено неправильно.
- В противном случае сопротивление будет измерено неправильно.
3. Замените предохранитель после извлечения платы питания из блока управления.

Измерьте сопротивление между контактами 1(+) и 3(-) разъема CN211 со стороны электродвигателя вентилятора. *1, *2

Сопротивление в норме (1 МОм или более)?

Нет → Замените предохранитель (F11) и электродвигатель вентилятора. *3

Да → Замените предохранитель (F11). *3

Измерьте сопротивление резистора R111 на плате питания внутреннего блока.

Сопротивление резистора R111 около 3,9 Ом?

Нет → Замените плату питания и электродвигатель вентилятора внутреннего блока.

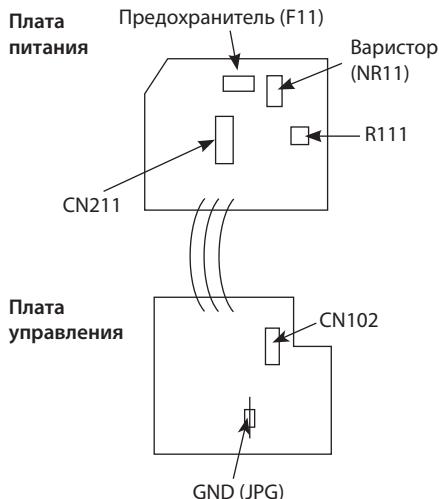

Напряжение между клеммами:
 1) 5 В (+) и «JPG» (GND) (-) на плате управления ~5 В пост. тока.
 2) 12 В (+) и «JPG» (GND) (-) на плате управления ~12 В пост. тока.

Да → Замените электродвигатель вентилятора внутреннего блока.

Плохое соединение разъема CN102 или обрыв в соединительных проводах.

Да → Подключите разъем, устраните обрыв соединительных проводов.

Нет → Замените плату управления внутреннего блока.

D Проверка межблочного соединения

MUZ-FH25/35

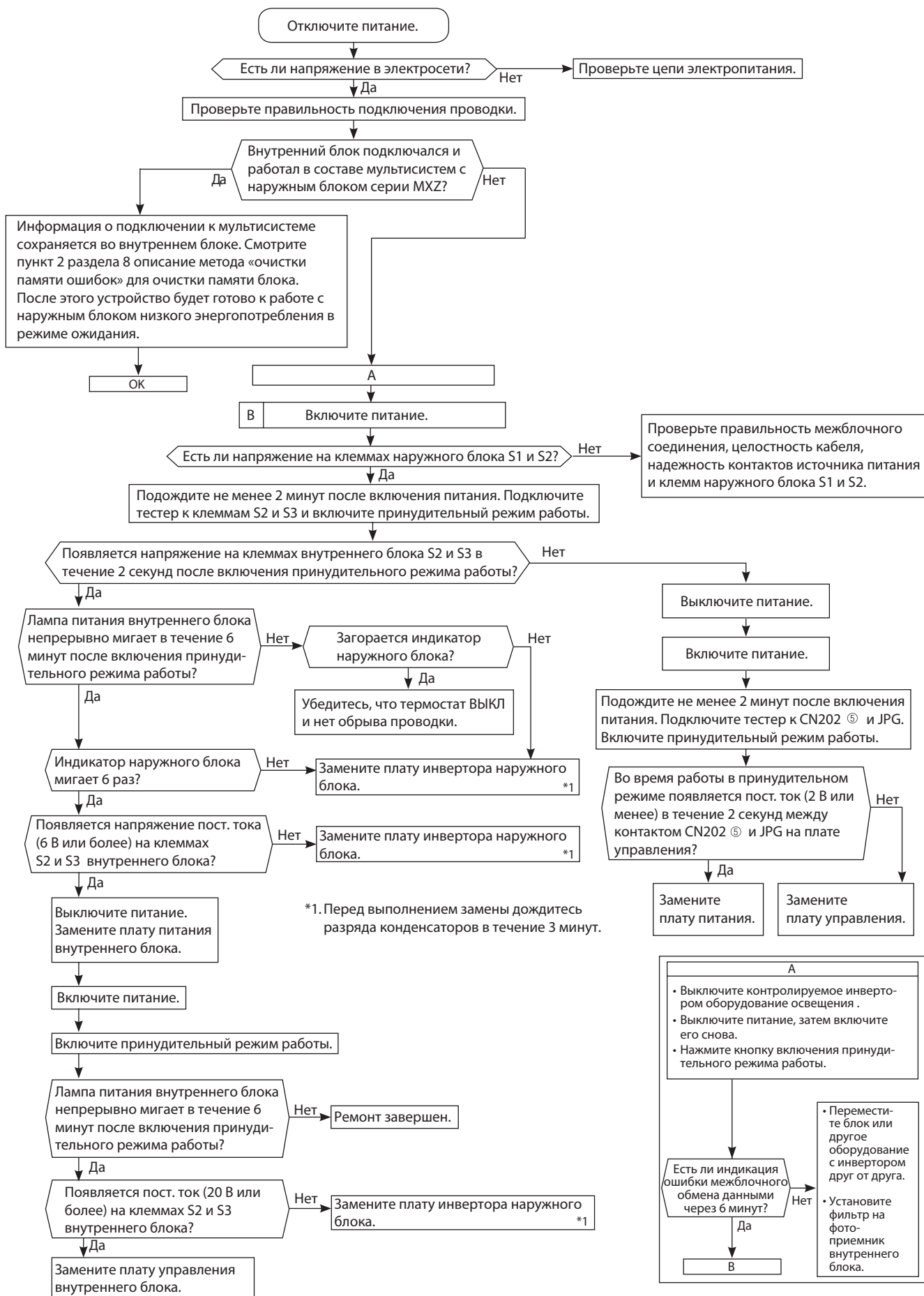

D Проверка межблочного соединения

MUZ-FH50

Примечание: смотрите руководство по обслуживанию наружного блока.

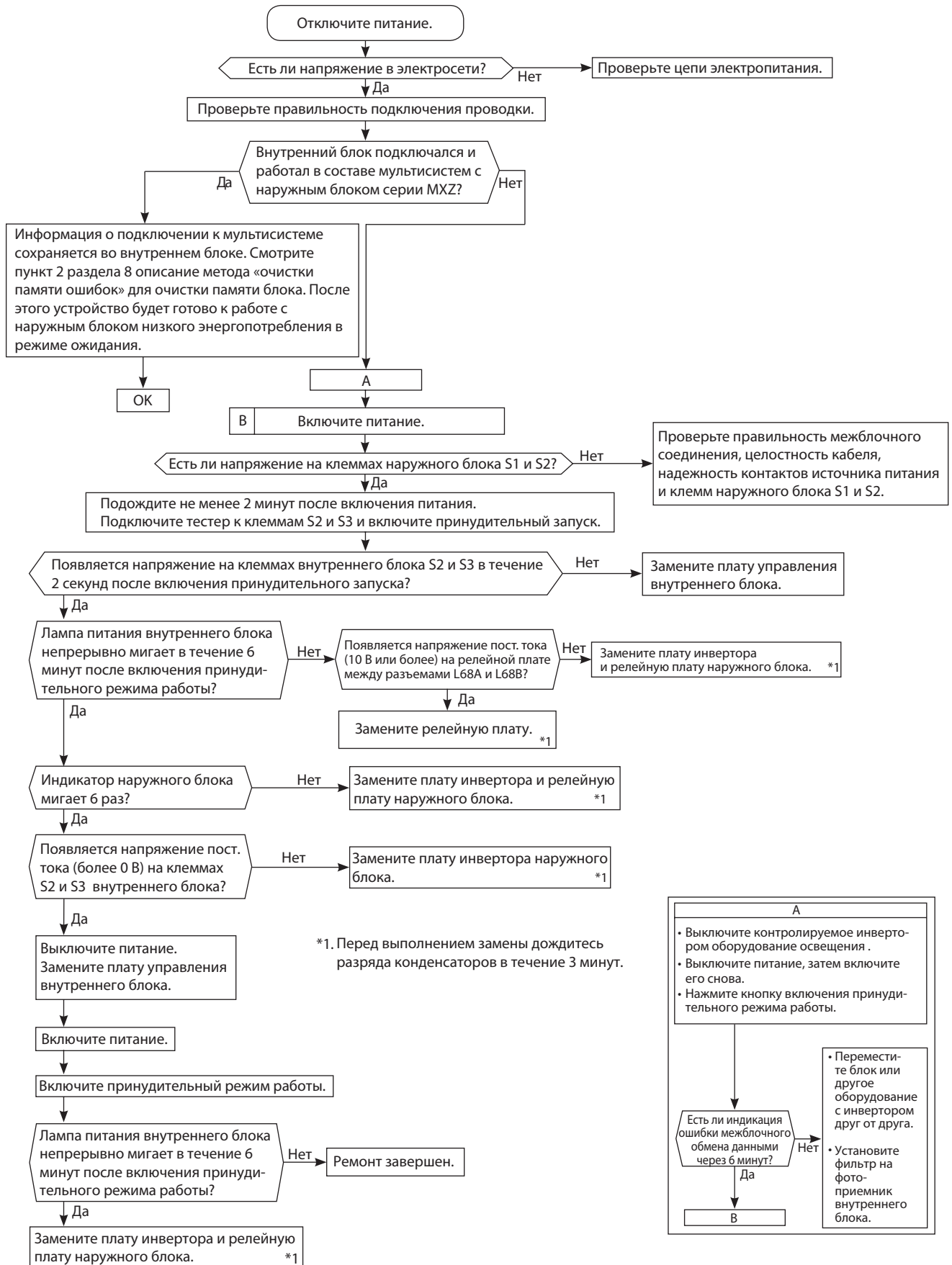

D Проверка межблочного соединения

MXZ

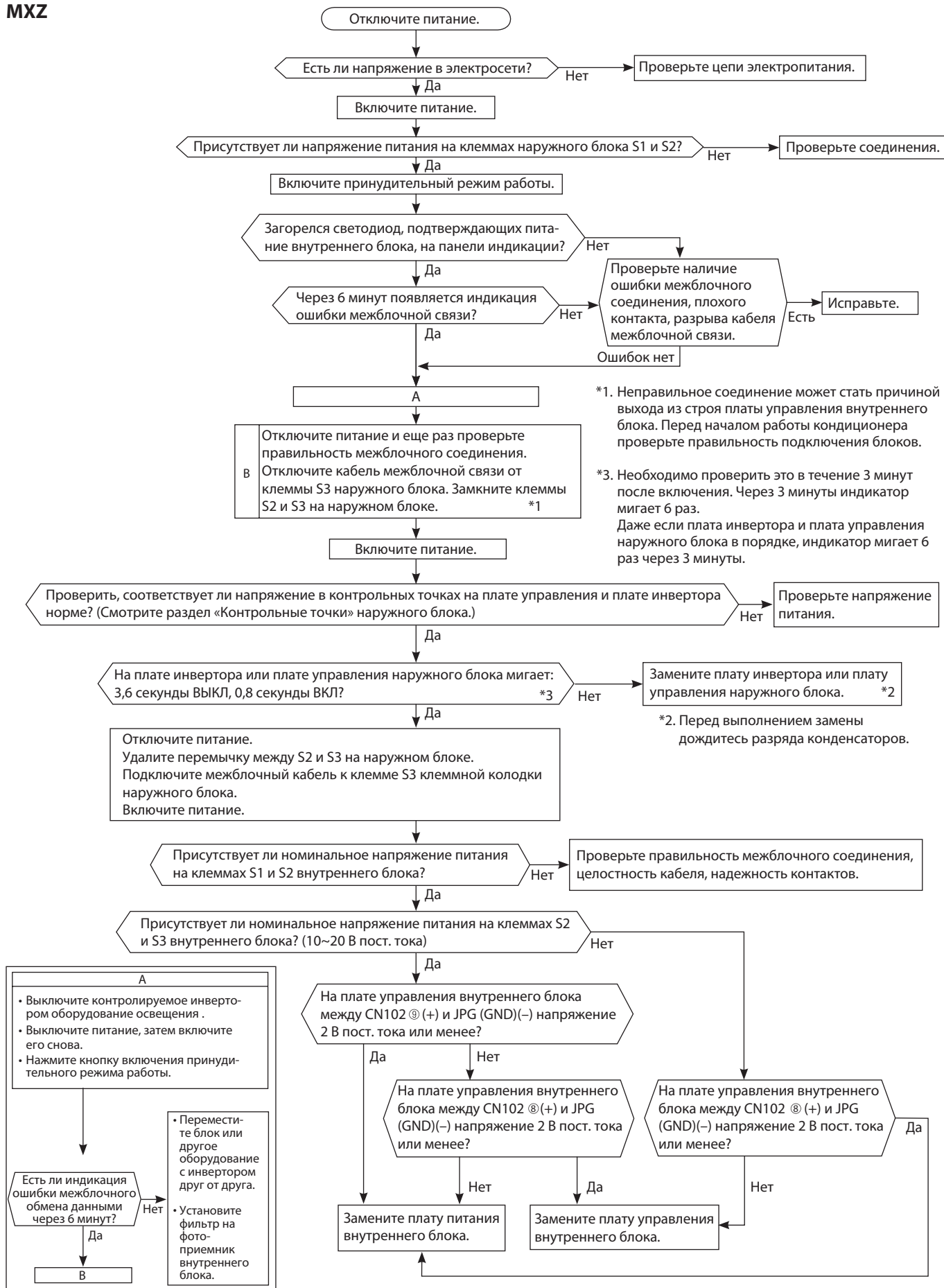

Индикатор очистки воздуха мигает 2 раза.

Индикатор питания мигает 1~5 раз в режиме проверки последних неисправностей устройства очистки воздуха.

Е Проверка питания устройства очистки воздуха

После выполнения проверки, не забудьте отключить режим проверки последних неисправностей.

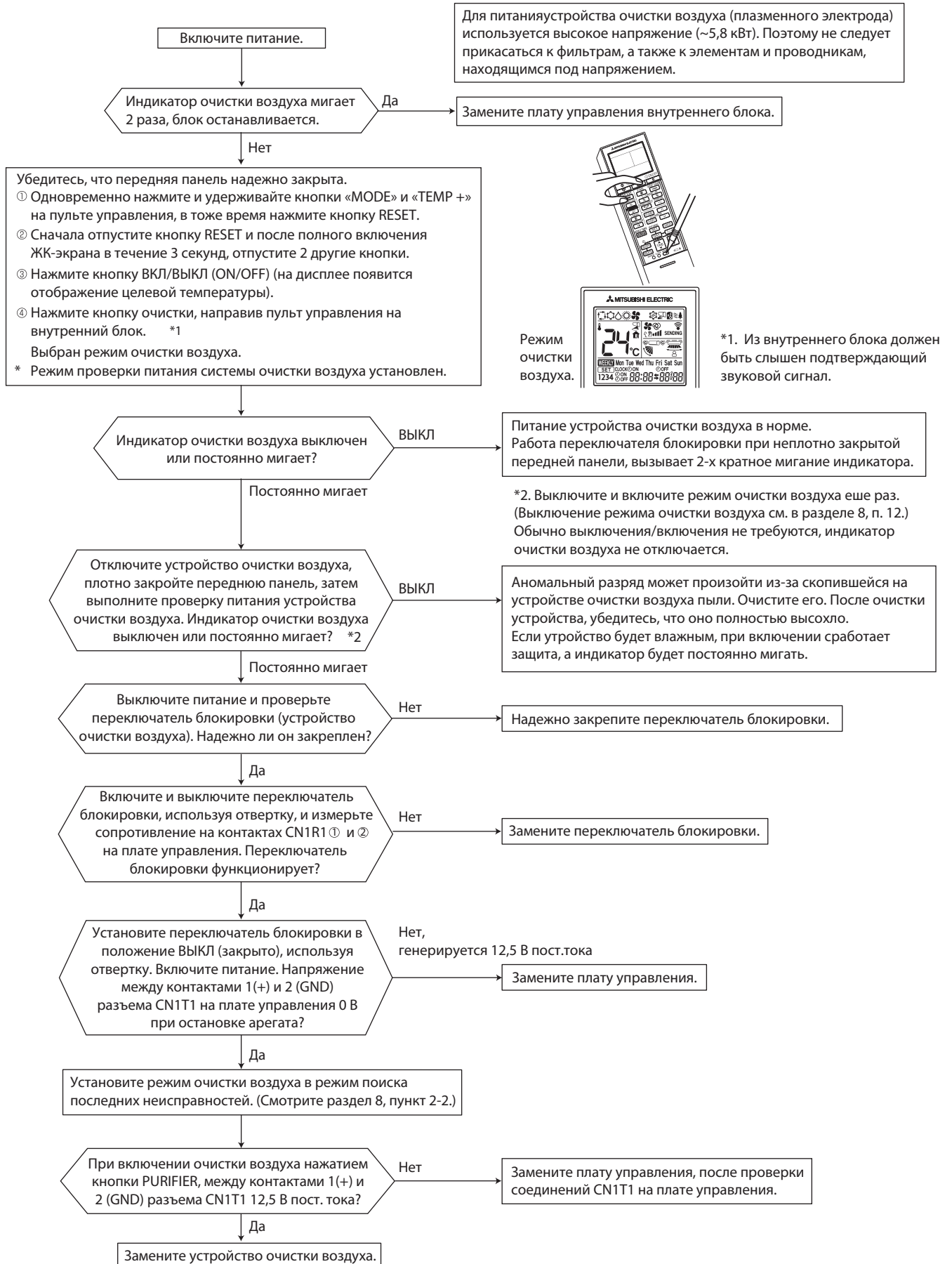

F Появление электромагнитных помех в телевизоре или радиоприемнике

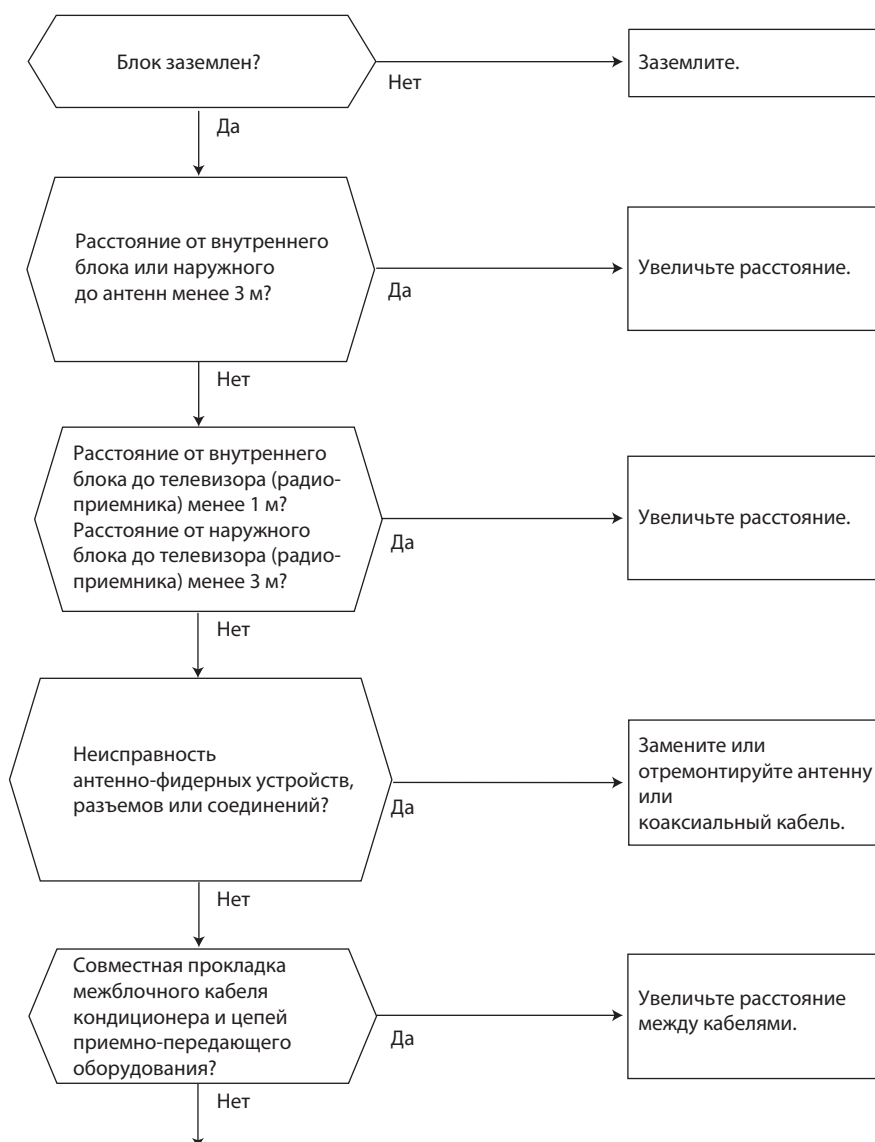

Даже если перечисленные выше требования выполнены, электромагнитные помехи все же могут проникать в приемно-передающую аппаратуру. Это может быть обусловлено величиной напряженности электрического поля и особенностями антенно-фидерных устройств.

Для устранения потребуется провести дополнительные наблюдения и исследования:

- 1) Какие устройства подвержены влиянию помех: телевизор, радиоприемник (FM/AM, KB)?
- 2) На каком канале (частоте) наблюдаются помехи?
- 3) На каких каналах (частотах) не наблюдаются помехи?
- 4) Взаимное расположение блоков и соединений системы кондиционирования и приемно-передающего оборудования, кабелей.
- 5) Интенсивность сигнала вещательных станций, подверженных влиянию электромагнитных помех.
- 6) Наличие или отсутствие усилителей.
- 7) Состояние кондиционера, при котором наблюдаются помехи:
 - а) Выключите питание и включите его вновь. Проверьте, появились ли помехи?
 - б) В течение 3 минут после включения питания нажмите кнопку ВКЛ/ВЫКЛ (ON/OFF) на пульте управления. Появились ли помехи?
 - в) Через 3 минуты после нажатия кнопки включается наружный блок. Появились ли помехи?
 - г) Выключите кондиционер с пульта управления. Наружный блок выключится, но обмен данными между наружным и внутренним блоками некоторое время продолжается. Наблюдаются ли при этом помехи?

9. Контрольные точки

MSZ-FH25VE MSZ-FH35VE MSZ-FH50VE

Плата питания внутреннего блока

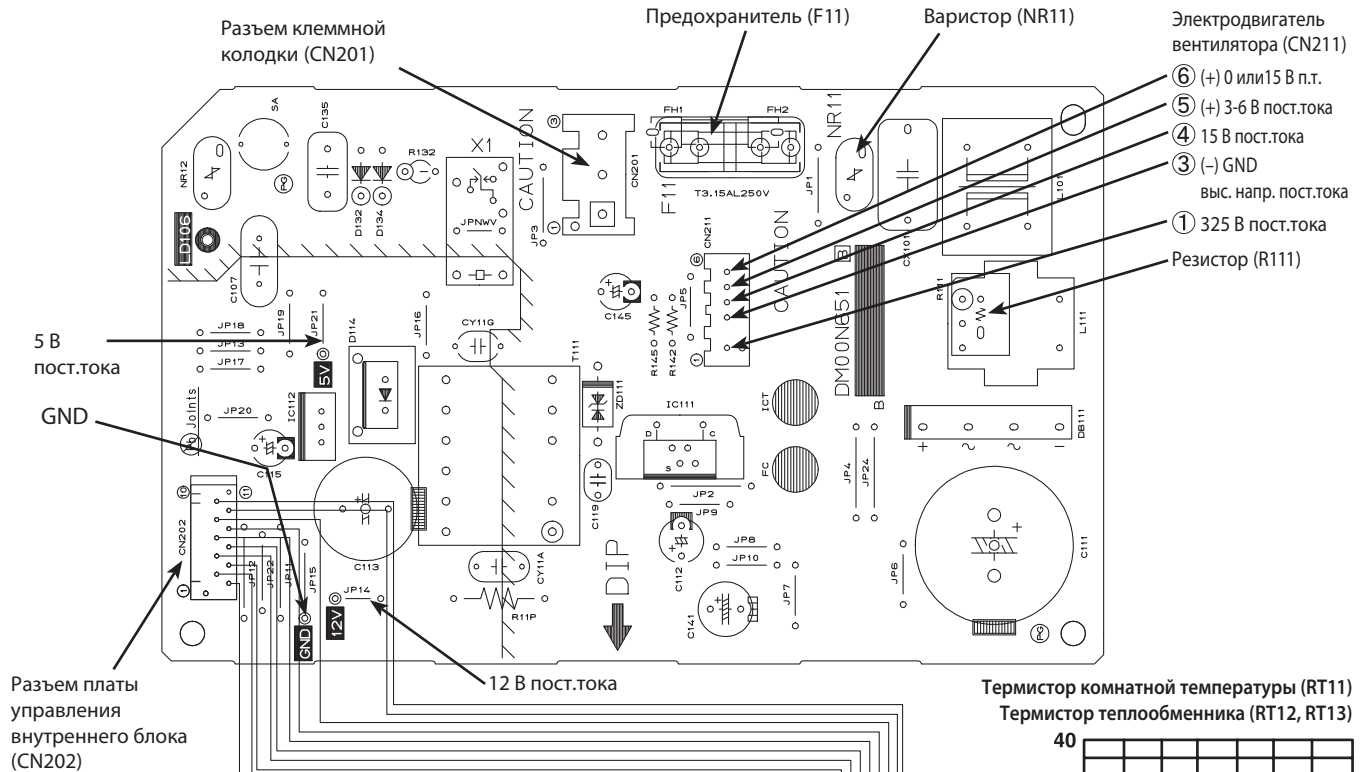

Плата управления внутреннего блока

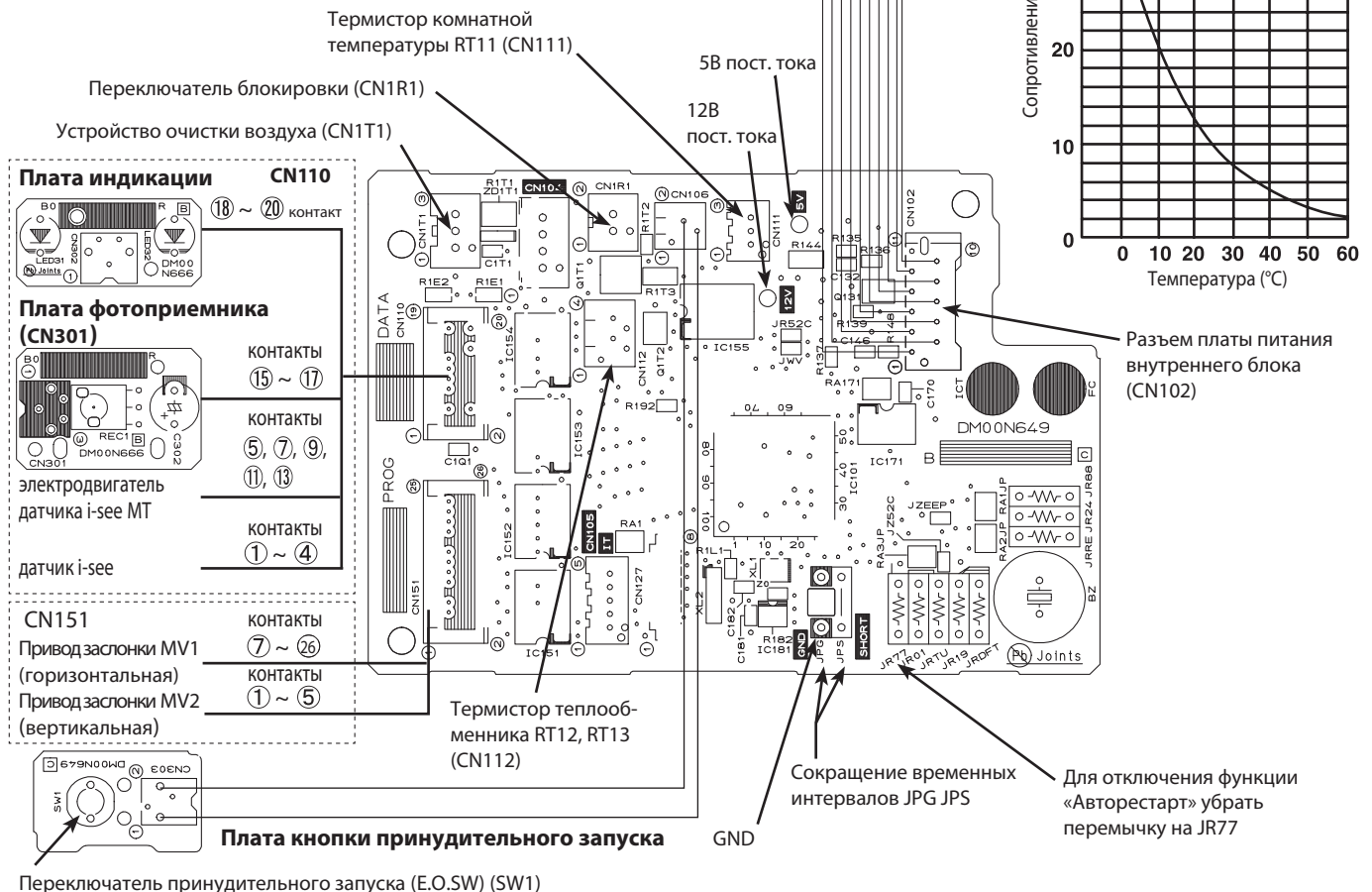

10. Список опций

| | Наименование | Описание | Страница |
|----|--|--|----------|
| 1 | MAC-3000FT | Сменный элемент дезодорирующего фильтра (рекомендуется замена при ухудшении эффективности дезодорирования) | 40 |
| 2 | MAC-2330FT | Сменный элемент плазменного антиаллергенного энзимного фильтра (рекомендуется замена 1 раз в год) | 41 |
| 3 | MAC-093SS-E | Насадка для пылесоса для чистки теплообменников | 41 |
| 4 | PAR-31MAA | Проводной пульт управления (для подключения необходим интерфейс MAC-333IF-E) | 42 |
| 5 | MAC-1702RA-E MAC-1710RA-E | Кабель с разъемом для подключения к плате внутреннего блока внешнего сухого контакта (вкл/выкл). Длина кабеля 2 м — MAC-1702RA-E и 10 м — MAC-1710RA-E. | 43 |
| 6 | MAC-333IF-E | Комбинированный интерфейс для подключения к сигнальной линии M-NET VRF-систем City Multi, а также для подключения проводного пульта и внешних цепей управления и контроля. | 44 |
| 7 | MAC-557IF-E | Конвертер для подключения в беспроводную сеть WiFi | 45 |
| 8 | ME-AC-KNX-1-V2 | Конвертер для подключения в сеть KNX TP-1 (EIB) | 46 |
| 9 | ME-AC-MBS-1 | Конвертер для подключения в сеть RS485/Modbus RTU | 46 |
| 10 | ME-AC-LON-1 | Конвертер для подключения в сеть LonWorks | 47 |
| 11 | ME-AC-ENO-1 | Конвертер для подключения в беспроводную сеть EnOcean | 47 |
| 12 | ME-AC-SMS-32 | GSM-модем для управления сплит-системой посредством SMS-сообщений. Применяется совместно с ME-AC-MBS-1. | 48 |

11. Описание опций

1. MAC-3000FT-E Дезодорирующий фильтр

Фото

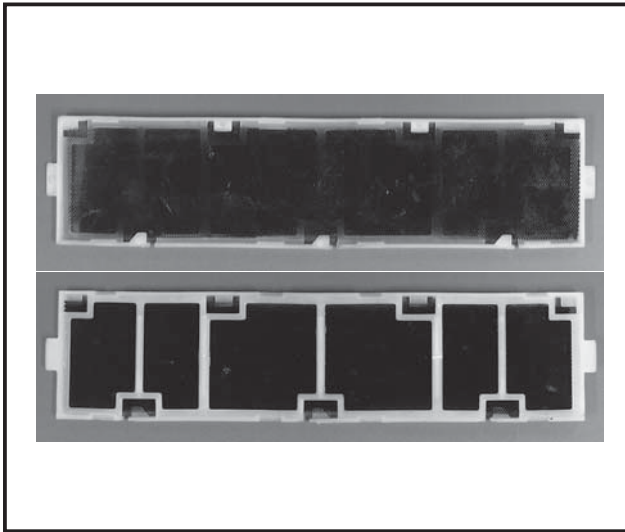

Описание

Каталитическое покрытие на сотовой рамке улавливает вещества, имеющие неприятный запах, и разрушает их с помощью озона, вырабатываемого плазменным электродом.

Применяется в моделях

- MSZ-FH25VE
- MSZ-FH35VE
- MSZ-FH50VE

Характеристики

| | |
|---------------|---|
| Материал | Фильтр: алюминий Катализатор: MnO ₂ , SiO ₂ Рамка: полипропилен |
| Цвет (Фильтр) | Черный |

Размеры

Единицы измерения: мм

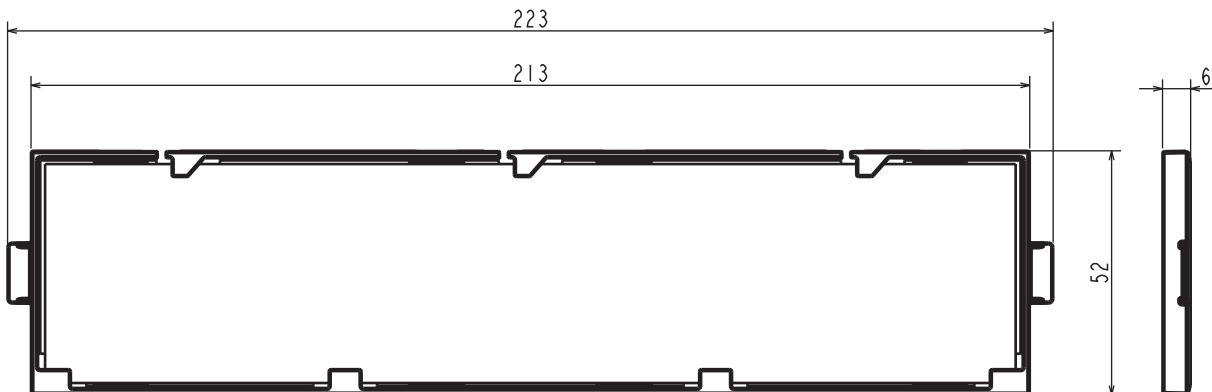

2. MAC-2330FT-E Плазменный антиаллергенный энзимный фильтр

Фото

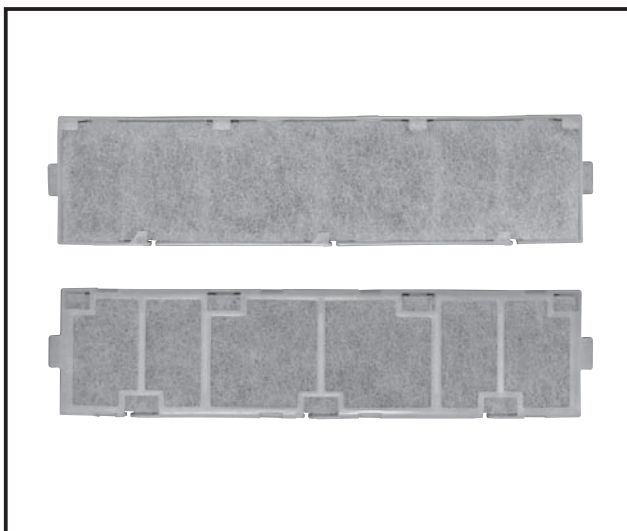

Описание

Этот фильтр очистки воздуха улавливает пыльцу и другие аллергены на волокнах фильтра, затем разлагает их с искусственными ферментами. (Искусственный ферментный (энзимный) катализатор на волокнах улавливает аллергены и помогает химической реакции с кислородом и разрывает S-S* связи. * S - атомы серы)

Применяется в моделях

- MSZ-FH25VE
- MSZ-FH35VE
- MSZ-FH50VE

Характеристики

| | |
|---------------|--|
| Материал | Фильтр: полиэстер, искусственное волокно, акриловая смола Рамка: полипропилен |
| Цвет (Фильтр) | Голубой |

Размеры

Единицы измерения: мм

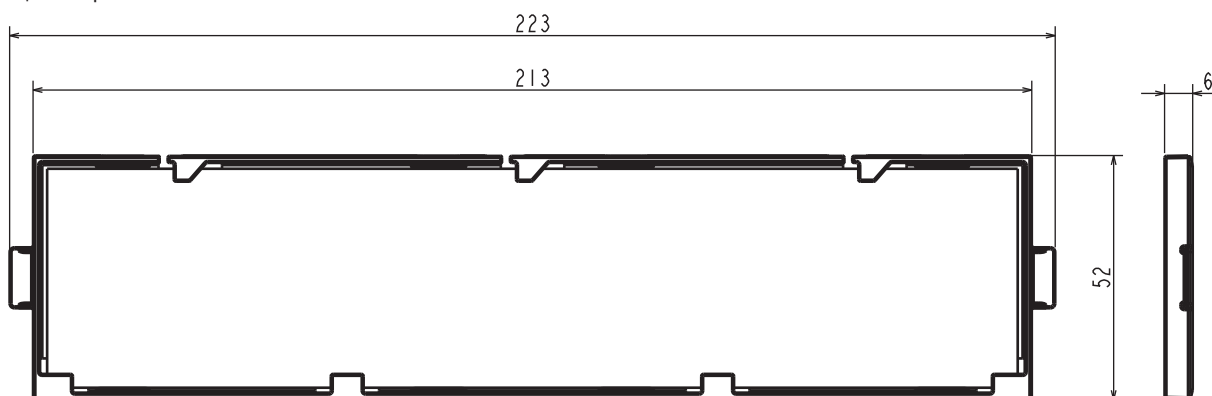

3. MAC-093SS-E Насадка на пылесос для чистки теплообменников



Описание

Насадки предназначены для чистки теплообменников и подходят к обычному бытовому пылесосу. Чистить теплообменник следует в плотных резиновых перчатках для предотвращения порезов. Пластины теплообменников очень острые.

Применяется в моделях

- MSZ-FH25/35/50VE
- MSZ-EF22/25/35/42/50VE
- MFZ-KJ25/35/50VE
- MSZ-SF15/20/25/35/42/50VE
- MSZ-GF60/71VE

4. PAR-31MAA Настенный пульт управления*

* Необходим MAC-333IF-E

Фото

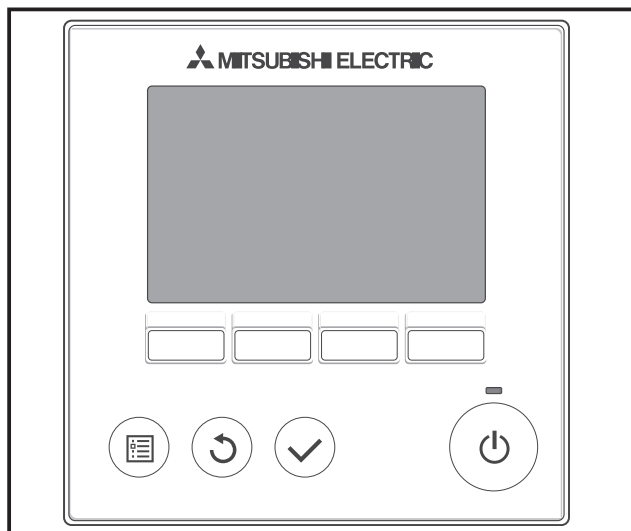

Описание

Расширенный MA пульт управления с большим жидкокристаллическим дисплеем. Оснащен многоязычным интерфейсом и функцией недельного таймера.

Применяется в моделях

- Модели серии MSZ, MFZ, MLZ
 - Модели серии SEZ, SLZ
- * Клеммная колодка (PKA PAC-SH29TC-E).

Характеристики

| | | |
|------------------------|------------------------------|------------------------------|
| Цвет внешнего покрытия | Крышка | Белый (Munsell 1.0Y 9.2/0.2) |
| | Периферийная область дисплея | Серый |

Размеры

Единицы измерения: мм

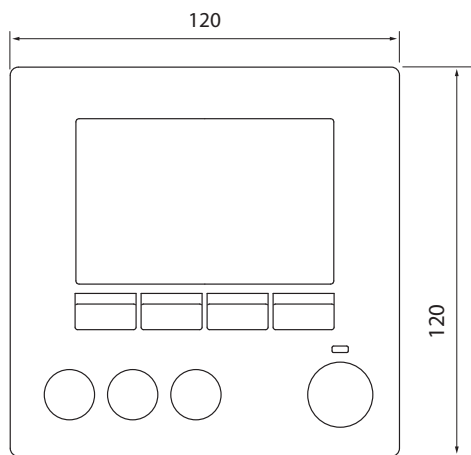

(Вид спереди)



(Вид сбоку)

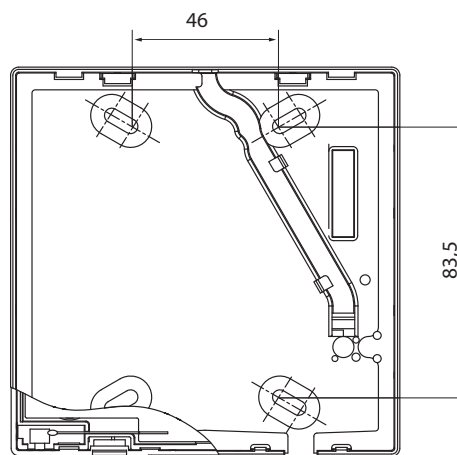

(Вид сзади)

5. MAC-1702/1710RA-E Кабель подключения к плате внутреннего блока внешнего сухого контакта (вкл/выкл)

Фото

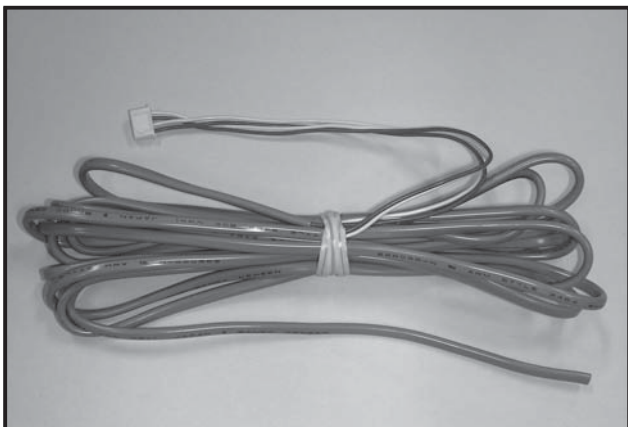

Описание

Кабель предназначен для передачи входных сигналов Вкл/Выкл к кондиционеру и выходных сигналов Вкл/Выкл от кондиционера к резервному нагревателю.

Применяется в моделях

- MSZ-FH25VE
- MSZ-FH35VE
- MSZ-FH50VE

Характеристики

| Наименование модели | | MAC-1702RA-E | MAC-1710RA-E |
|---------------------|-------------|-------------------------------------|-------------------------------------|
| Размер | Длина | 2 м | 10 м |
| | Диаметр | 4,48 мм x 3,09 мм | 4,48 мм x 3,09 мм |
| Материал | Жила кабеля | Луженая отожженная медная проволока | Луженая отожженная медная проволока |
| | Изоляция | Термостойкий ПВХ | Термостойкий ПВХ |
| | Оболочка | Термостойкий ПВХ | Термостойкий ПВХ |
| Вес | | 72 г | 360 г |
| Стандарты | Стандарты | UL2464 | UL2464 |
| | Название | 2464 2CFB #23 | 2464 2CFB #23 |

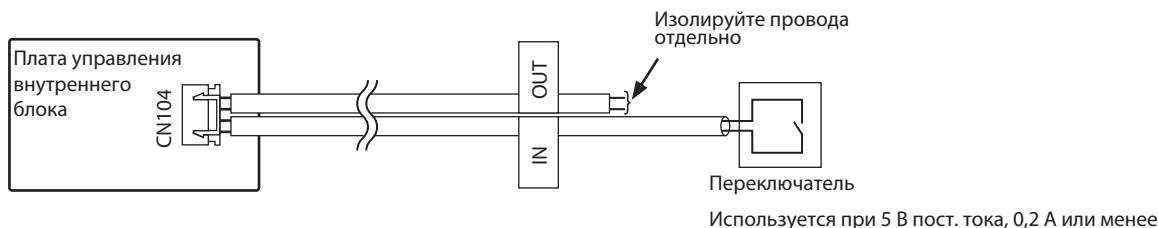

6. MAC-333IF-E Комбинированный интерфейс

Фото



Описание

Позволяет удаленно управлять несколькими кондиционерами с помощью подключения контакта Вкл/Выкл. Также возможно управление работой реле с сигналами ошибки с помощью подключения MA пульта управления PAR-31MAA, PAR-30MAA, PAR-21MAA.

Применяется в моделях

- MSZ-FH25/35/50VE
- MSZ-SF15/20VA
- MSZ-SF25/35/42/50VE
- MSZ-GF60/71VE
- MSZ-EF18/22/25/35/42/50VEW/B/S
- MFZ-KA25/35/50VA
- MLZ-KA25/35/50VA
- SLZ-KA
- SEZ-KD
- P-серия:
 При использовании наружных блоков SUZ или MXZ может быть подключен внутренний блок P-серии.

Характеристики

| | | |
|--|---|---|
| Электропитание | 12 В пост. тока (питание от внутреннего блока) | |
| Условия работы | Только внутри помещения (окружающая температура от 0 до 40°C, без конденсата) | |
| Подключение MA пульта управления с плавной регулировкой/улучшенного. | Кабель связи | 2 жильный (рекомендуется: дополнительный кабель PAC пульта управления PAC-UT81HC) |
| | Длина кабеля связи | Макс. 10 м |
| Кабель подключения внутреннего блока | Специальный 5 жильный кабель | |
| Вес | 360 г (включая кабель подключения к внутреннему блоку) | |

Размеры

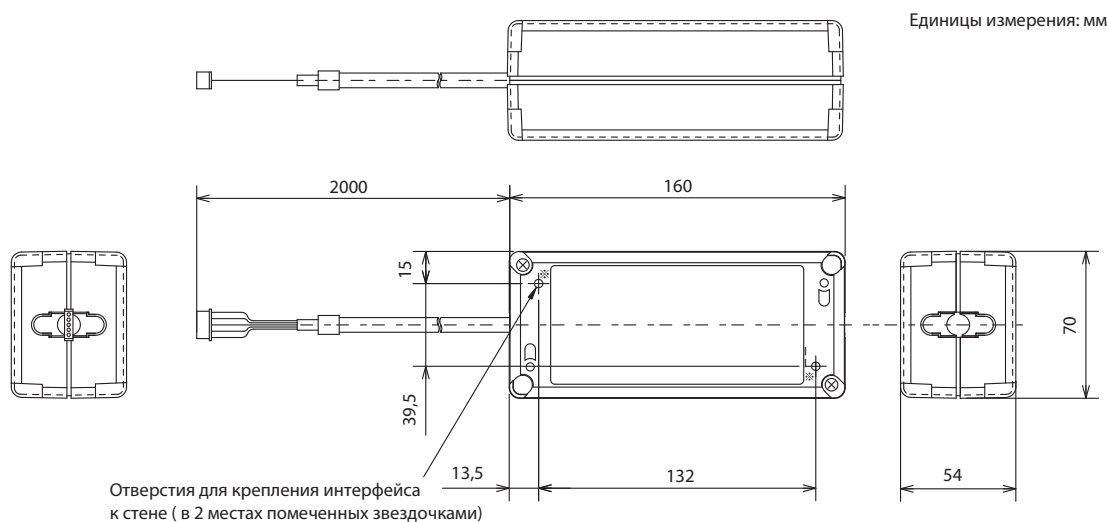

7. MAC-557IF-E Конвертер для подключения в беспроводную сеть Wi-Fi

Фото



Описание

Wi-Fi интерфейс, передает информацию о состоянии и управляет командами с сервера, подключенного к кондиционеру.
 • Некоторые бытовые кондиционеры не совместимы с Wi-Fi интерфейсом.
 Перед установкой убедитесь, что бытовой кондиционер совместим с Wi-Fi интерфейсом.

Применяется в моделях

- MSZ-FH25/35/50VE
- MSZ-SF15/20VA
- MSZ-SF25/35/42/50VE
- MSZ-GF60/71VE
- MSZ-EF18/22/25/35/42/50VEW/B/S
- MFZ-KA25/35/50VA
- MLZ-KA25/35/50VA

Характеристики

| | |
|-----------------------|--|
| Входное напряжение | 12,7 В пост. тока (питание от внутреннего блока) |
| Потребляемая мощность | Максимально 2 Вт |
| Размер Ш × В × Г (мм) | 88×49×18,5 |
| Вес | 105 г (включая кабель) |
| RF-канал | 1 канал ~ 13 канал |
| Протокол радиосвязи | IEEE 802,11b/g/n (20) |
| Шифрование | AES |
| Идентификация | PSK |

Управление и контроль

- вкл/выкл;
- режим;
- целевая температура;
- скорость вентилятора;
- положение направляющей воздушного потока;
- блокировка местного пульта управления;
- норма/авария;
- температура в помещении.

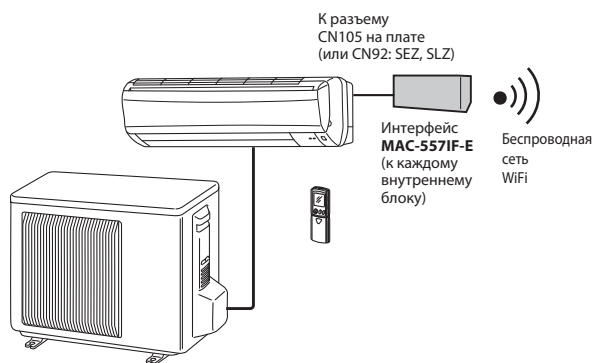

8. ME-AC-KNX-1-V2 Конвертер для подключения в сеть KNX-TP-1 (EIB)

Фото



Описание

Конвертер позволяет интегрировать систему кондиционирования в сеть KNX TP-1 (EIB).

- Размеры Д × Ш × В (мм): 59 × 36 × 21;
- Внешнее электропитание не требуется;
- Прямое подключение к сети EIB протокол KNX;
- Конфигурация с помощью ETS.

Управление и контроль

- Вкл/выкл;
- Блокировка ИК-пульта;
- Режим;
- Целевая температура;
- Скорость вентилятора;
- Датчик окна;
- Положение воздушной заслонки;
- Флаг и код неисправности.

Схема подключения

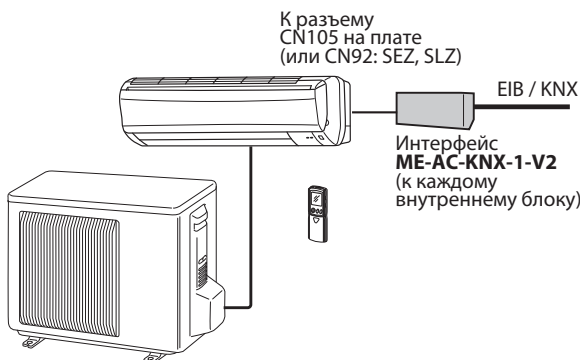

Примечание.

Приборы ME-AC/KNX-1-V2 подключаются к каждому внутреннему блоку при управлении мультисистемами MXZ.

Модификация ME-AC-KNX-1i

4 дополнительных входа для подключения внешних сухих контактов. Длина соединительных проводов до 20 м при использовании витой пары.



9. ME-AC-MBS-1 Конвертер для подключения в сеть RS485/Modbus RTU

Фото



Описание

Конвертер позволяет интегрировать систему кондиционирования в сеть RS485/ModBus RTU.

- Размеры Д × Ш × В (мм): 93 × 53 × 58;
- Внешнее электропитание не требуется;
- Прямое подключение к сети RS485 протокол Modbus RTU;
- Настраивается программно, а также с помощью DIP-переключателей на плате прибора.

Управление и контроль

- Вкл/выкл;
- Режим;
- Целевая температура;
- Скорость вентилятора;
- Положение направляющей воздушного потока.

Схема подключения



Модификация ME-AC-MBS1-2110

2 дополнительных входа для подключения внешних сухих контактов, 1 выход (сухой контакт). Длина соединительных проводов — до 20 м при использовании витой пары.

10. ME-AC-LON-1 Конвертер для подключения в сеть LonWorks

Фото



Схема подключения

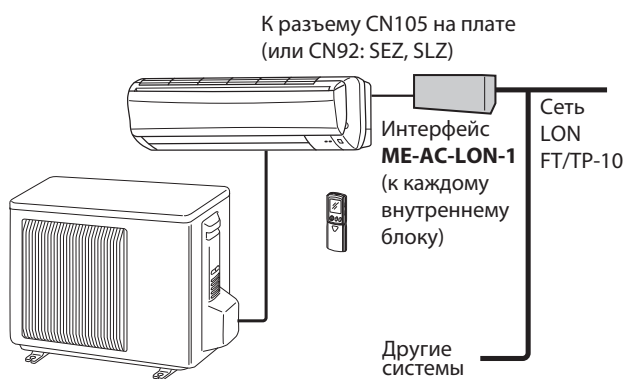

Описание

Конвертер позволяет интегрировать систему кондиционирования в сеть LonWorks.

- Размеры Д × Ш × В (мм): 90 × 53 × 58;
- Внешнее электропитание не требуется;
- Прямое подключение к сети LonWorks FT/TP-10;
- Конфигурация с помощью программы LonMaker (XIF-файл);
- Стандартные сетевые переменные SNVT.

Управление и контроль

- Вкл/выкл;
- Режим;
- Целевая температура;
- Скорость вентилятора;
- Положение направляющей воздушного потока.

11. ME-AC-ENO-1 Конвертер для подключения к беспроводной сети EnOcean

Фото



Схема подключения

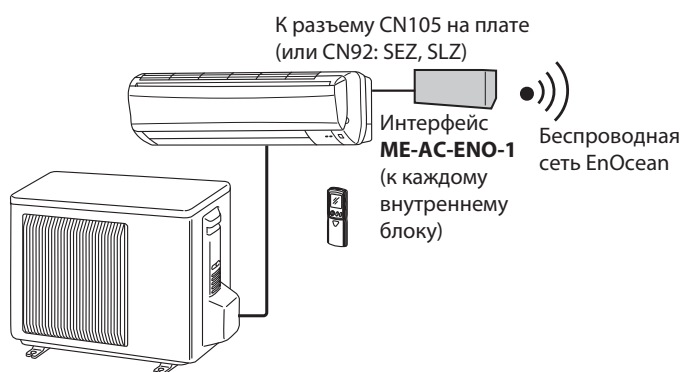

Описание

Конвертер позволяет интегрировать систему кондиционирования в беспроводную сеть EnOcean.

- Размеры Д × Ш × В (мм): 71 × 71 × 27;
- Внешнее электропитание не требуется;
- Частота 868 МГц;
- Полная совместимость с сетью EnOcean.

Управление и контроль

- Вкл/выкл;
- Режим;
- Целевая температура;
- Скорость вентилятора;
- Положение направляющей воздушного потока;
- Норма/авария;
- Код неисправности.

12. ME-AC-SMS-32 GSM-модем для управления сплит-системой

Фото



Описание

GSM-модем для управления сплит-системой с мобильного телефона или КПК посредством SMS-сообщений. Применяется совместно с ME-AC-MBS-1.

Управление и контроль

Управление:

- Вкл/выкл;
- Режим;
- Целевая температура;
- Вкл/выкл по календарю.

Контроль:

- Вкл/выкл;
- Режим;
- Целевая температура;
- Скорость вентилятора;
- Нарботка (часов);
- Вкл/выкл по календарю;
- Код неисправности.

Схема подключения

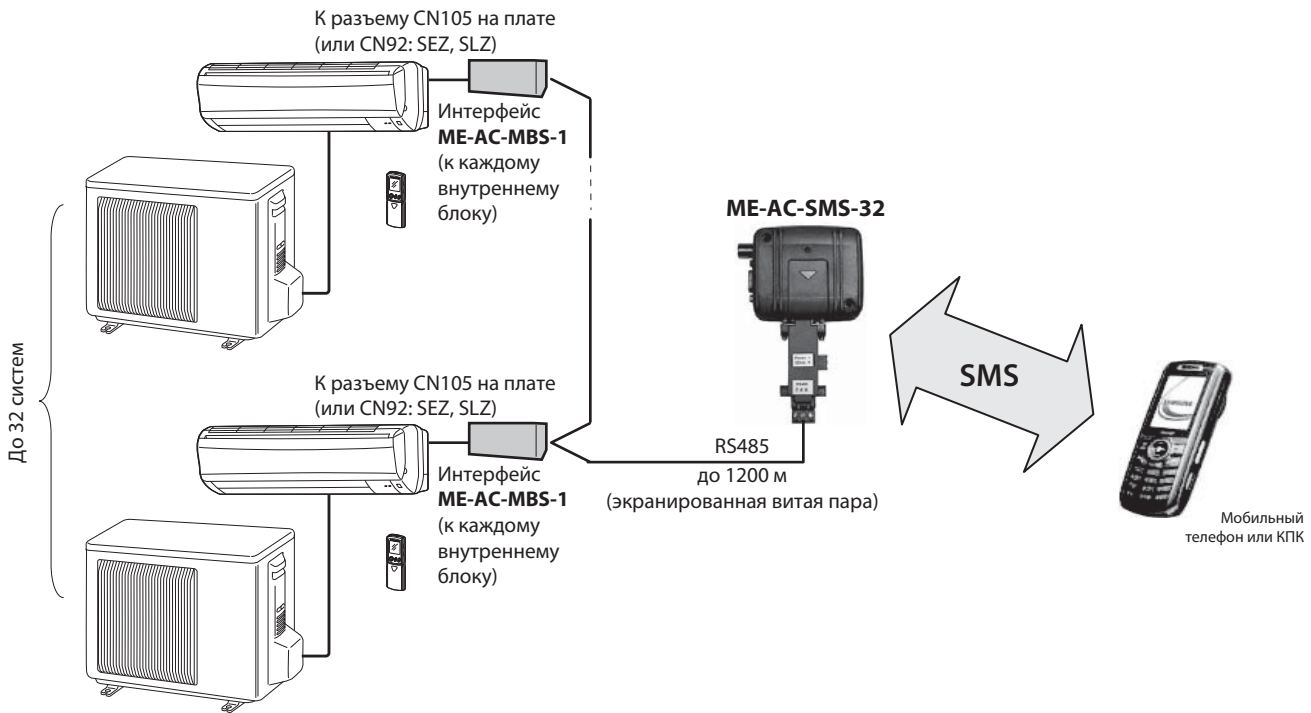

Содержание раздела

| | |
|--|-----------|
| 1-2. НАРУЖНЫЙ БЛОК ДЕЛЮКС MUZ-FH VE(HZ) | 49 |
| 1. Спецификация | 51 |
| 2. Шумовые характеристики | 54 |
| 3. Размеры | 55 |
| 4. Электрическая схема | 56 |
| 5. Гидравлическая схема | 59 |
| 6. Длина фреонпровода, перепад высот, дозаправка | 60 |
| 7. Рабочие характеристики | 61 |
| 8. Производительность | 66 |
| 9. Управление | 73 |
| 10. Сервисные функции | 74 |
| 11. Поиск неисправности | 74 |
| 12. Контрольные точки | 90 |
| 13. Список опций | 93 |
| 14. Описание опций | 93 |

1-2. НАРУЖНЫЙ БЛОК ДЕЛЮКС MUZ-FH VE(HZ)

MUZ-FH25VE(HZ)
 MUZ-FH35VE(HZ)

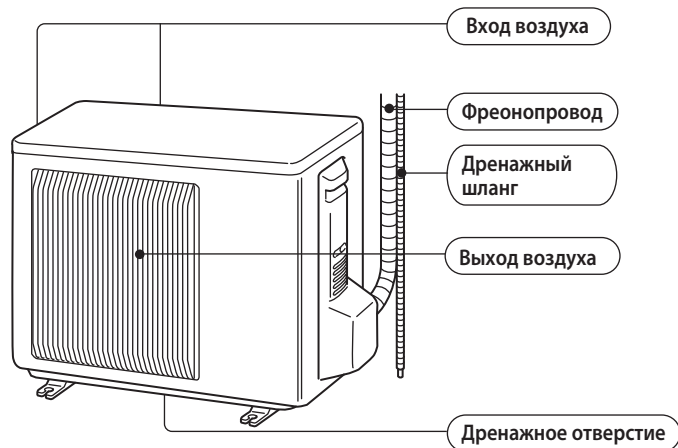

MUZ-FH50VE(HZ)

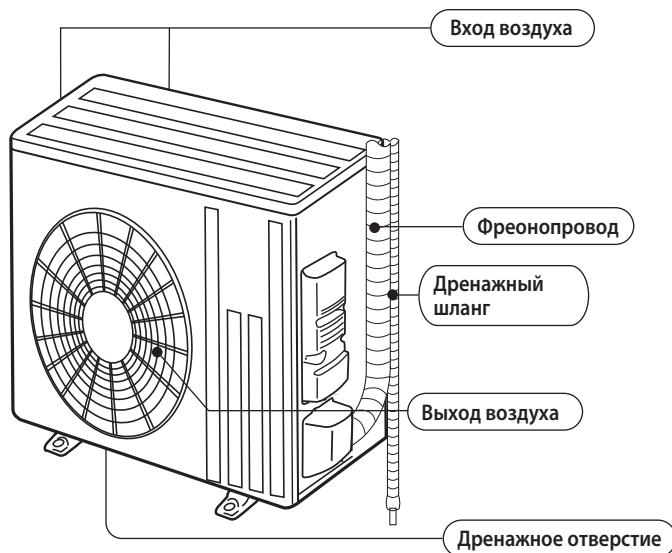

В комплекте

| | | |
|---|------------------|---|
| | | MUZ-FH25VE MUZ-FH35VE MUZ-FH50VE |
| 1 | Дренажный штуцер | 1 |

1. Спецификация

| Модель внутреннего блока | | | MUZ-FH25VE | MUZ-FH35VE | MUZ-FH50VE | | |
|---|-------------------------------|-----------------------------------|---------------------|-----------------|-----------------|------|------|
| Электропитание | | | 1 фаза 230 В, 50 Гц | | | | |
| Производительность (номинальная частота): мин. — макс. | охлаждение | кВт | 2,5 (1,4 – 3,5) | 3,5 (0,8 – 4,0) | 5,0 (1,9 – 6,0) | | |
| | нагрев | кВт | 3,2 (1,8 – 5,5) | 4,0 (1,0 – 6,3) | 6,0 (1,7 – 8,7) | | |
| Автоматический выключатель | | A | 10 | | 16 | | |
| Электрические характеристики | Потребляемая мощность *1 | охлаждение | Вт | 485 | 820 | 1380 | |
| | | нагрев | Вт | 580 | 800 | 1480 | |
| | Рабочий ток *1 | охлаждение | A | 2,6 | 3,9 | 6,1 | |
| | | нагрев | A | 2,9 | 3,8 | 6,5 | |
| | Коэффициент мощности *1 | охлаждение | % | 81 | 91 | 98 | |
| нагрев | | % | 86 | 91 | 98 | | |
| Пусковой ток *1 | | A | 2,9 | 3,9 | 6,5 | | |
| Коэффициент производительности COP *1 | охлаждение | - | 5,15 | 4,27 | 3,62 | | |
| | нагрев | - | 5,52 | 5,00 | 4,05 | | |
| Компрессор | Модель | | SNB140FRUMT | | SNB172FEKMT | | |
| | Мощность | | Вт | 950 | | 1200 | |
| | Ток *1 | охлаждение | A | 2,04 | 3,32 | 4,98 | |
| | | нагрев | A | 2,34 | 3,22 | 5,37 | |
| Объем холодильного масла (марка) | | л | 0,35 (FV50S) | | 0,40 (FV50S) | | |
| Электродвигатель вентилятора | Модель | | RC0J50-CI | | RC0J60-BC | | |
| | Ток *1 | охлаждение | A | 0,28 | 0,30 | 0,83 | |
| | | нагрев | A | 0,28 | 0,30 | 0,84 | |
| Габаритные размеры Ш × В × Д | | мм | 800 × 550 × 285 | | 840 × 880 × 330 | | |
| Вес | | кг | 37 | | 55 | | |
| Дополнительные сведения | Осушающая способность | | охлаждение | л/ч | 0,2 | 0,8 | 2,0 |
| | Расход воздуха *1 | Охлаждение (скорость вентилятора) | высокая | м³/ч | 1806 | | 3006 |
| | | | низкая | | 1038 | | 1626 |
| | | Нагрев (скорость вентилятора) | высокая | м³/ч | 2016 | | 2892 |
| | средняя | | 1710 | | 2892 | | |
| | низкая | | 1326 | | 2280 | | |
| | Уровень звукового давления *1 | | охлаждение | дБ(A) | 46 | 49 | 51 |
| | | | нагрев | дБ(A) | 49 | 50 | 54 |
| | Частота вращения вентилятора | Охлаждение (скорость вентилятора) | высокая | об/мин | 810 | | 840 |
| | | | низкая | | 490 | | 480 |
| | | Нагрев (скорость вентилятора) | высокая | об/мин | 900 | | 810 |
| | средняя | | 770 | | 810 | | |
| низкая | 610 | | 650 | | | | |
| Кол-во ступеней регулирования вентилятора | | 3 | | | | | |
| Заводская заправка хладагента (R410A) | | кг | 1,15 | | 1,55 | | |

Примечания:

1) Тестирование согласно ISO 5151:

Охлаждение: внутри DB 27°C, WB 19°C
 снаружи DB 35°C,

Обогрев: внутри DB 20°C,
 снаружи DB 7°C, WB 6°C

Длина фреонпровода (в одну сторону): 5 м.

2) *1 - при номинальной частоте вращения компрессора.

1. Спецификация

| Модель внутреннего блока | | | MUZ-FH25VEHZ | MUZ-FH35VEHZ | MUZ-FH50VEHZ | | |
|---|-------------------------------|-----------------------------------|---------------------|-----------------|-----------------|------|------|
| Электропитание | | | 1 фаза 230 В, 50 Гц | | | | |
| Производительность (номинальная частота): мин. — макс. | охлаждение | кВт | 2,5 (0,8 – 3,5) | 3,5 (0,8 – 4,0) | 5,0 (1,9 – 6,0) | | |
| | нагрев | кВт | 3,2 (1,0 – 6,3) | 4,0 (1,0 – 6,6) | 6,0 (1,7 – 8,7) | | |
| Автоматический выключатель | | А | 10 | 12 | 16 | | |
| Электрические характеристики | Потребляемая мощность *1 | охлаждение | Вт | 485 | 820 | 1380 | |
| | | нагрев | Вт | 580 | 800 | 1480 | |
| | Рабочий ток *1 | охлаждение | А | 2,6 | 3,9 | 6,1 | |
| | | нагрев | А | 2,9 | 3,8 | 6,5 | |
| | Коэффициент мощности *1 | охлаждение | % | 81 | 91 | 98 | |
| | | нагрев | % | 86 | 91 | 98 | |
| Пусковой ток *1 | | А | 2,9 | 3,9 | 6,5 | | |
| Коэффициент производительности COP *1 | охлаждение | - | 5,15 | 4,27 | 3,62 | | |
| | нагрев | - | 5,52 | 5,00 | 4,05 | | |
| Компрессор | Модель | | SNB140FRUMT | | SNB172FEKMT | | |
| | Мощность | | Вт | 950 | | 1200 | |
| | Ток *1 | охлаждение | А | 2,04 | 3,32 | 4,98 | |
| | | нагрев | А | 2,34 | 3,22 | 5,37 | |
| Объем холодильного масла (марка) | | л | 0,32 (FV50S) | | 0,40 (FV50S) | | |
| Электродвигатель вентилятора | Модель | | RC0J50-CI | | RC0J60-BC | | |
| | Ток *1 | охлаждение | А | 0,28 | 0,30 | 0,83 | |
| | | нагрев | А | 0,28 | 0,30 | 0,84 | |
| Габаритные размеры Ш × В × Д | | мм | 800 × 550 × 285 | | 840 × 880 × 330 | | |
| Вес | | кг | 37 | | 55 | | |
| Дополнительные сведения | Осушающая способность | | охлаждение | л/ч | 0,2 | 0,8 | 2,0 |
| | Расход воздуха *1 | Охлаждение (скорость вентилятора) | высокая | м³/ч | 1806 | | 3006 |
| | | | низкая | | 1038 | | 1626 |
| | | Нагрев (скорость вентилятора) | высокая | | 2016 | | 2892 |
| | средняя | | 1710 | | 2892 | | |
| | низкая | | 1326 | | 2280 | | |
| | Уровень звукового давления *1 | | охлаждение | дБ(А) | 46 | 49 | 51 |
| | | | нагрев | дБ(А) | 49 | 50 | 54 |
| | Частота вращения вентилятора | Охлаждение (скорость вентилятора) | высокая | об/мин | 810 | | 840 |
| | | | низкая | | 490 | | 480 |
| | | Нагрев (скорость вентилятора) | высокая | | 900 | | 810 |
| | | | средняя | | 770 | | 810 |
| | | низкая | 610 | | 650 | | |
| Кол-во ступеней регулирования вентилятора | | | 3 | | | | |
| Заводская заправка хладагента (R410A) | | кг | 1,15 | | 1,55 | | |

Примечания:

1) Тестирование согласно ISO 5151:

Охлаждение: внутри DB 27°C, WB 19°C
 снаружи DB 35°C,

Обогрев: внутри DB 20°C,
 снаружи DB 7°C, WB 6°C

Длина фреоновпровода (в одну сторону): 5 м.

2) *1 - при номинальной частоте вращения компрессора.

1. Спецификация

| Модель внутреннего блока | | MUZ-FH25VE(HZ) | MUZ-FH35VE(HZ) |
|---|-----------------------|-----------------------|----------------|
| Сглаживающие конденсаторы | C61, C62 | 600/620 мкФ × 420 В | |
| Диодный мост | DB61 | 15 А 600 В | |
| Предохранители | F61 | T20AL250V | |
| | F701, F801, F901 | T3.15AL250V | |
| Нагреватель поддона (MUZ-FH25/35VEHZ) | H | 230 В 130 Вт | |
| Силовой модуль | IC700 | 15 А 600 В | |
| | IC932 | 8 А 600 В | |
| Расширительный вентиль | LEV | 12 В пост. тока | |
| Катушка индуктивности | L61 | 23 мГн | |
| Контроллер коэффициента мощности | IC820 | 20 А 600 В | |
| Токоограничительный термистор с положительным температурным коэффициентом | PTC64, PTC65 | 33 Ом | |
| Клеммная колодка | TB | 5 клемм | |
| Реле | X63 | 3 А 250 В | |
| | X64 | 20 А 250 В | |
| | X66 (MUZ-FH25/35VEHZ) | 3 А 250 В | |
| | X69 | 10 А 230 В | |
| 4-х ходовой клапан | 21S4 | 220-240 В перем. тока | |
| Термозащита (MUZ-FH25/35VEHZ) | 26H | Обрыв при 45°С | |

| Модель внутреннего блока | | MUZ-FH50VE(HZ) |
|---|------------------|-----------------------|
| Сглаживающие конденсаторы | CB1, CB2, CB3 | 560 мкФ × 450 В |
| Предохранители | F601, F880, F901 | T3.15AL250V |
| Нагреватель поддона (MUZ-FH50VEHZ) | H | 230 В 120 Вт |
| Силовой модуль | IC700 | 20 А 600 В |
| | IC932 | 5 А 600 В |
| Расширительный вентиль | LEV | 12 В пост. тока |
| Катушка индуктивности | L | 340 мГн |
| Диодный модуль | IC820 | 20 А 600 В |
| Токоограничительный термистор с положительным температурным коэффициентом | PTC64, PTC65 | 33 Ом |
| Клеммная колодка | TB1, TB2 | 3 клеммы |
| Реле | X64 | 20 А 250 В |
| | X65 | 20 А 250 В |
| | X69 | 10 А 250 В |
| | X601 | 3 А 250 В |
| | X602 | 3 А 250 В |
| 4-х ходовой клапан | 21S4 | 220-240 В перем. тока |
| Термозащита (MUZ-FH50VEHZ) | 26H | Обрыв при 45°С |

2. Шумовые характеристики

MUZ-FH25VE(HZ)

| Режим | Уровень шума, дБ(A) | Обозначение |
|------------|---------------------|-------------|
| охлаждение | 46 | ●—● |
| нагрев | 49 | ○—○ |

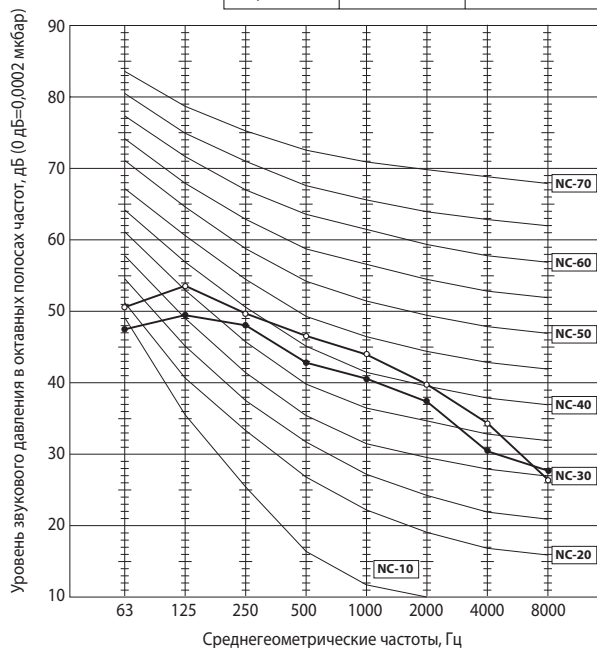

MUZ-FH35VE(HZ)

| Режим | Уровень шума, дБ(A) | Обозначение |
|------------|---------------------|-------------|
| охлаждение | 49 | ●—● |
| нагрев | 50 | ○—○ |

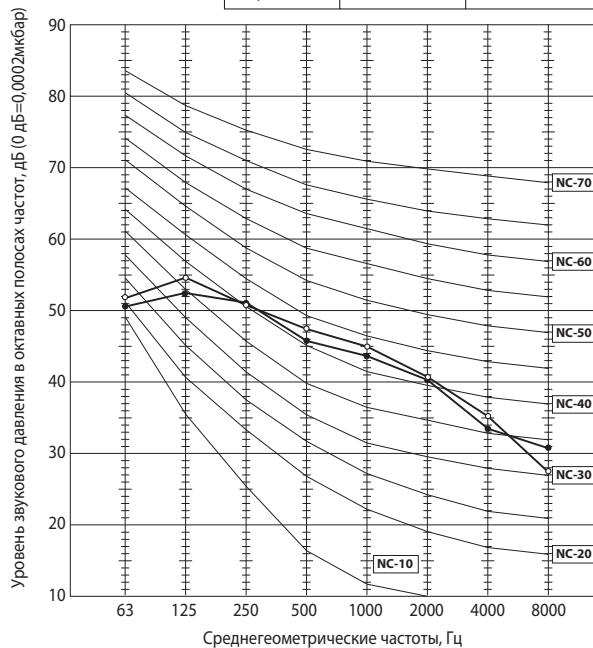

MUZ-FH50VE(HZ)

| Режим | Уровень шума, дБ(A) | Обозначение |
|------------|---------------------|-------------|
| охлаждение | 51 | ●—● |
| нагрев | 54 | ○—○ |

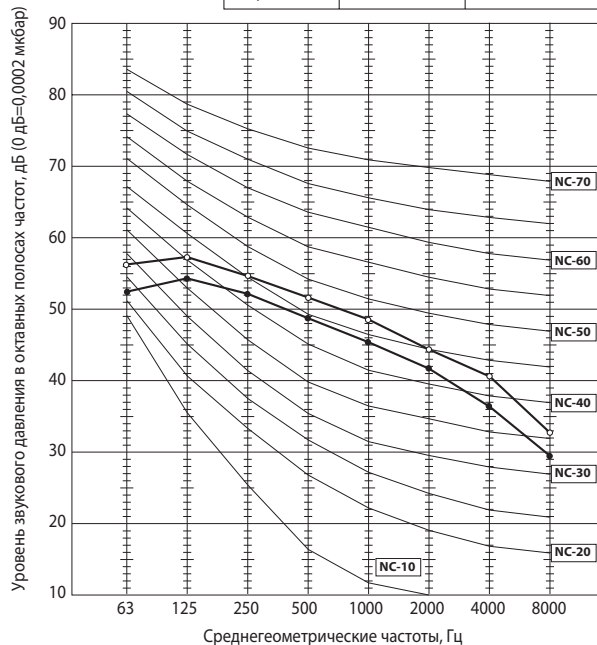

Условия тестирования:

Охлаждение: 35°C (по сухому термометру)

Обогрев: 7°C (по сухому термометру),
6°C (по влажному термометру).

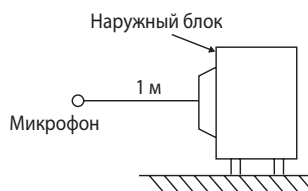

3. Размеры

MUZ-FH25VE(HZ) MUZ-FH35VE(HZ)

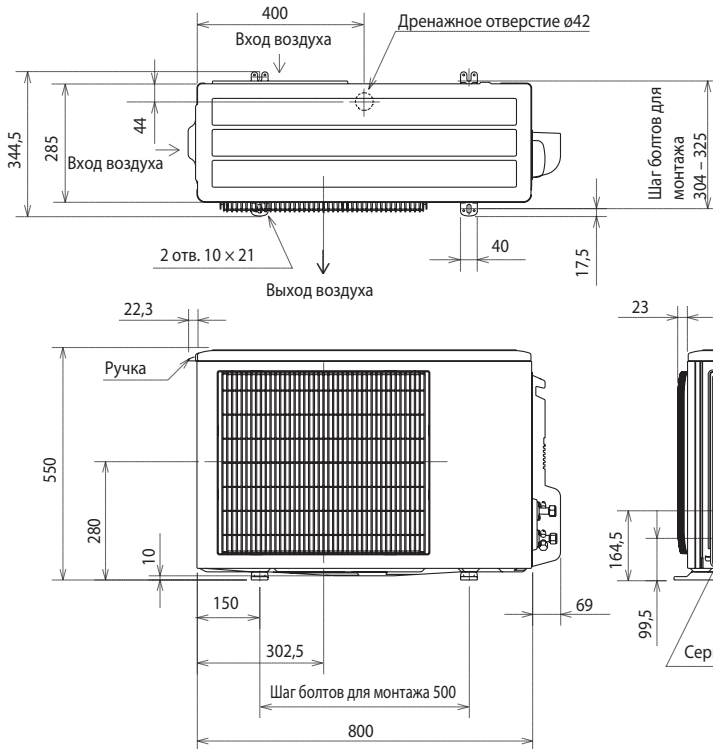

Пространство для установки

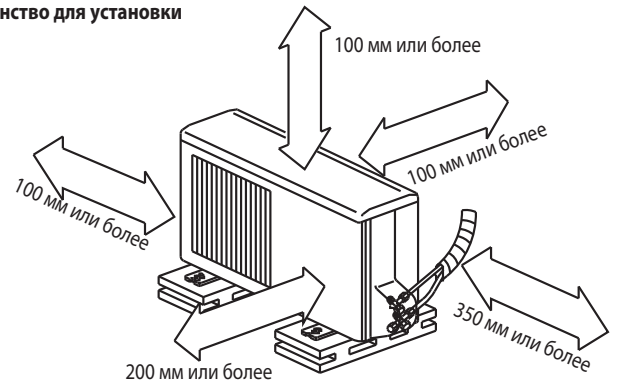

Единицы измерения: мм

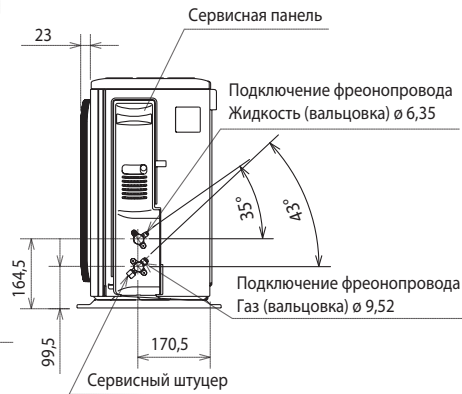

MUZ-FH50VE(HZ)

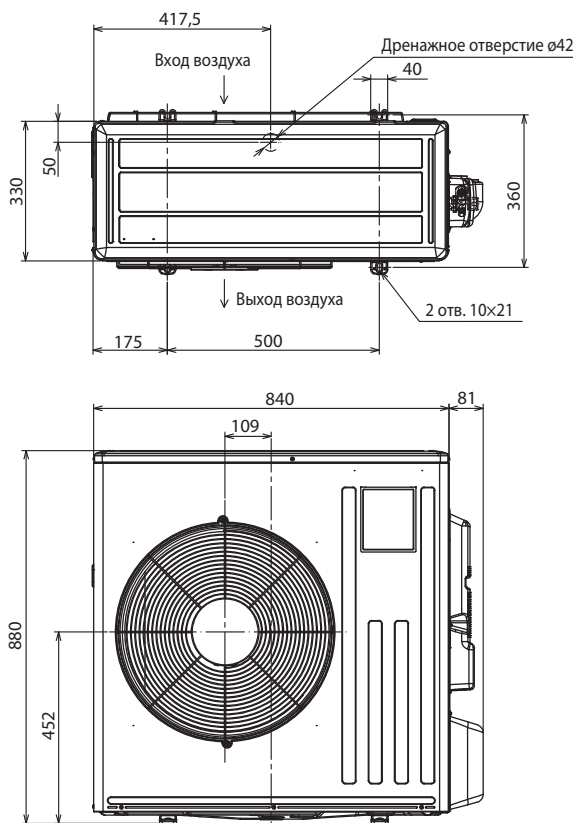

Пространство для установки

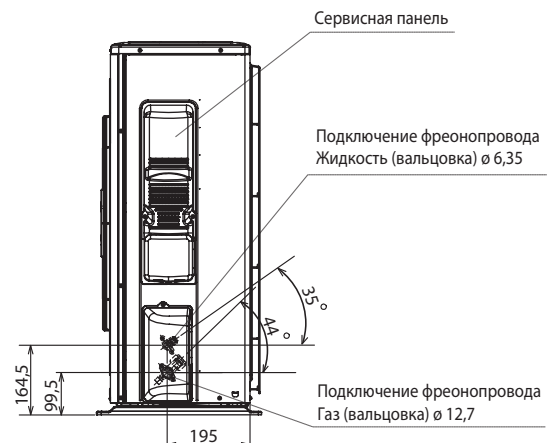
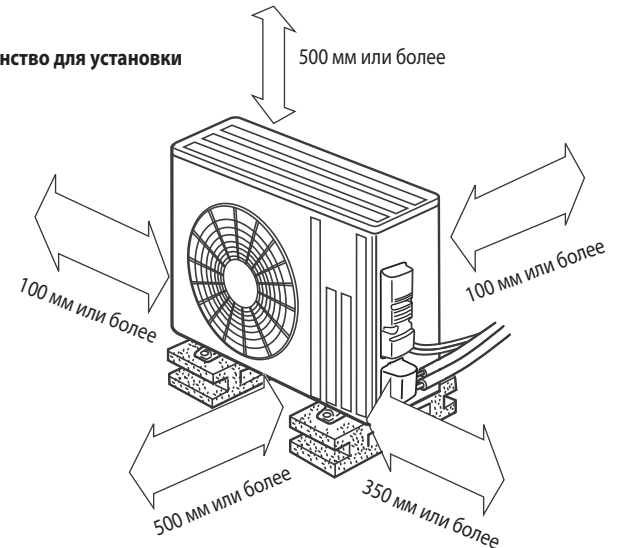

4. Электрическая схема

MUZ-FH25VE MUZ-FH35VE

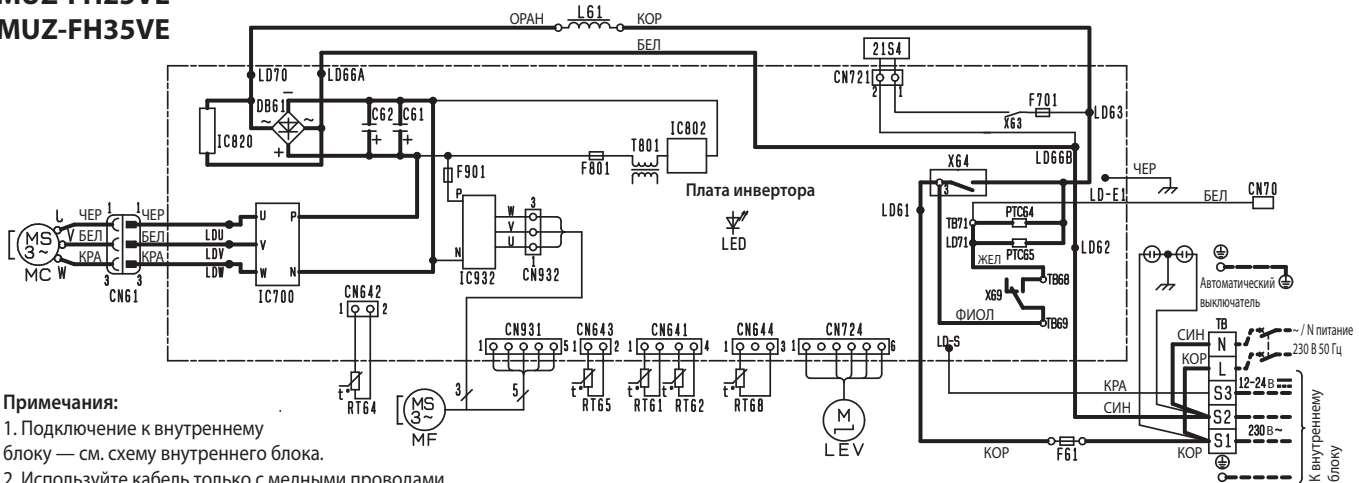

Примечания:

1. Подключение к внутреннему блоку — см. схему внутреннего блока.
2. Используйте кабель только с медными проводниками.

| Обозначение | Наименование | Обозначение | Наименование | Обозначение | Наименование |
|---------------------|--------------------------------|-------------|-----------------------------------|---------------|---|
| CN70 | Разъем | LEV | Привод расширительного вентиля | RT65 | Термистор наружной температуры |
| C61, C62 | Сглаживающий конденсатор | L61 | Катушка индуктивности | RT68 | Термистор на теплообменнике наружного блока |
| DB61 | Диодный мост | MC | Компрессор | TB | Клеммная колодка |
| F61 | Предохранитель (T20AL 250 В) | MF | Электродвигатель вентилятора | T801 | Трансформатор |
| F701, F801, F901 | Предохранитель (T3.15AL 250 В) | PTC64, 65 | Защитный термистор (ПКС) | X63, X64, X69 | Реле |
| IC700, IC820, IC932 | Силовой модуль | RT61 | Термистор температуры оттаивания | 21S4 | Катушка 4-х ходового клапана |
| IC802 | Интегральный силовой модуль | RT62 | Термистор температуры нагнетания | | |
| LED | Светодиод | RT64 | Термистор температуры теплоотвода | | |

MUZ-FH50VE

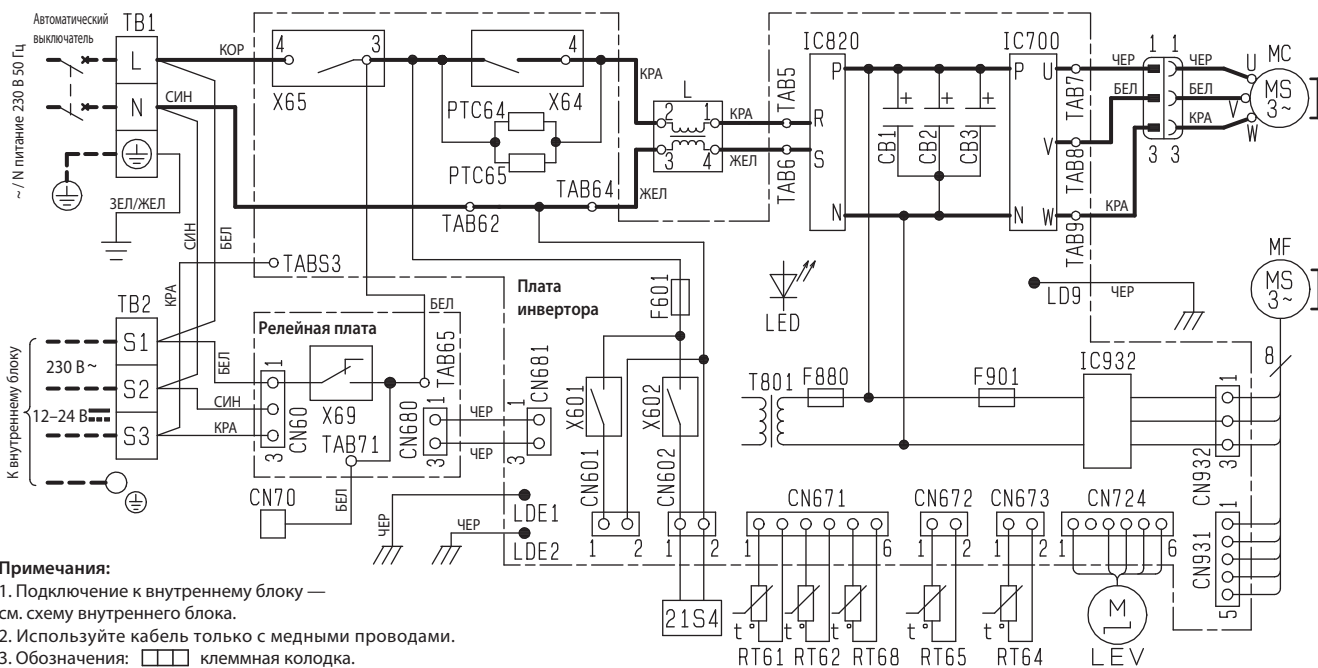

Примечания:

1. Подключение к внутреннему блоку — см. схему внутреннего блока.
2. Используйте кабель только с медными проводниками.
3. Обозначения: клеммная колодка.

| Обозначение | Наименование | Обозначение | Наименование | Обозначение | Наименование |
|-------------|-------------------------------|-------------|-----------------------------------|-------------|--|
| CB1~3 | Сглаживающий конденсатор | LEV | Привод расширительного вентиля | RT68 | Термистор теплообменника наружного блока |
| CN70 | Разъем | LED | Светодиод | TB1, TB2 | Клеммная колодка |
| F601 | Предохранитель (T3.15AL 250V) | MC | Электродвигатель компрессора | T801 | Трансформатор |
| F880 | Предохранитель (T3.15AL 250V) | MF | Электродвигатель вентилятора | X601 | Реле |
| F901 | Предохранитель (T3.15AL 250V) | PTC64, 65 | Защитный термистор (ПКС) | X602 | Реле |
| IC700 | Силовой модуль | RT61 | Термистор температуры оттаивания | X64 | Реле |
| IC820 | Диодный модуль | RT62 | Термистор температуры нагнетания | X65 | Реле |
| IC932 | Силовой модуль | RT64 | Термистор температуры теплоотвода | X69 | Реле |
| L | Катушка индуктивности | RT65 | Термистор наружной температуры | 21S4 | Катушка 4-х ходового клапана |

4. Электрическая схема

MUZ-FH25VEHZ MUZ-FH35VEHZ

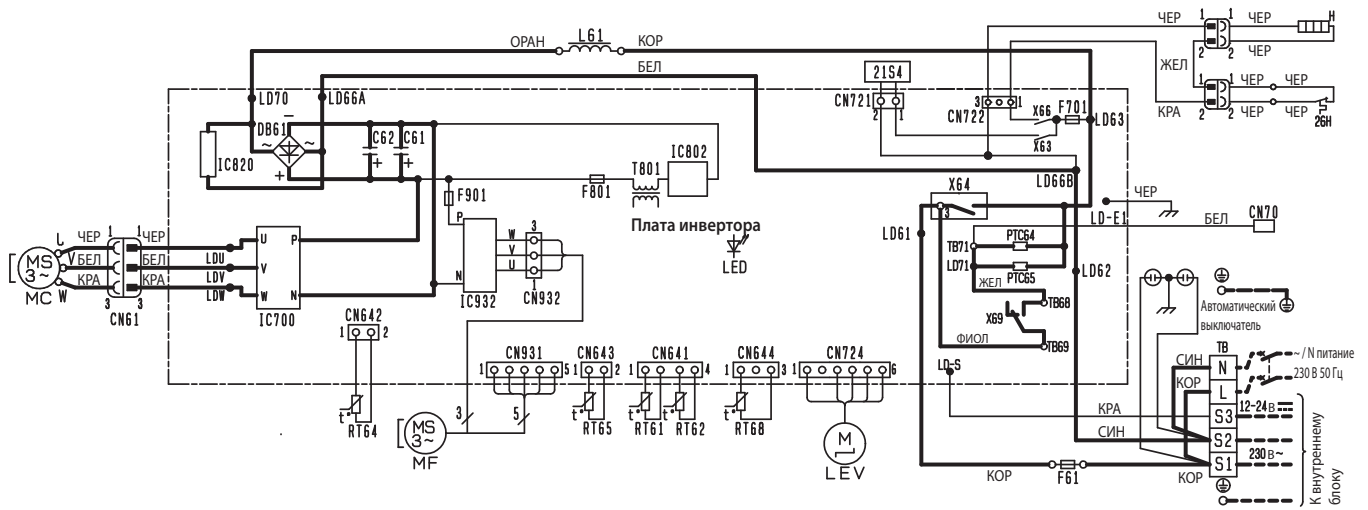

Примечания:

1. Подключение к внутреннему блоку — см. схему внутреннего блока.
2. Используйте кабель только с медными проводниками.

| Обозначение | Наименование | Обозначение | Наименование | Обозначение | Наименование |
|---------------------|--------------------------------|-------------|----------------------------------|--------------------|---|
| CN70 | Разъем | LED | Светодиод | RT64 | Термистор температуры теплоотвода |
| C61, C62 | Сглаживающий конденсатор | LEV | Привод расширительного вентиля | RT65 | Термистор наружной температуры |
| DB61 | Диодный мост | L61 | Катушка индуктивности | RT68 | Термистор на теплообменнике наружного блока |
| F61 | Предохранитель (T20AL 250 В) | MC | Компрессор | TB | Клеммная колодка |
| H | Нагреватель поддона | MF | Электродвигатель вентилятора | T801 | Трансформатор |
| F701, F801, F901 | Предохранитель (ТЗ.15АL 250 В) | PTC64, 65 | Защитный термистор (ПКС) | X63, X64, X66, X69 | Реле |
| IC700, IC820, IC932 | Силовой модуль | RT61 | Термистор температуры оттаивания | 21S4 | Катушка 4-х ходового клапана |
| IC802 | Интегральный силовой модуль | RT62 | Термистор температуры нагнетания | 26H | Термозащита |

MUZ-FH50VEHZ

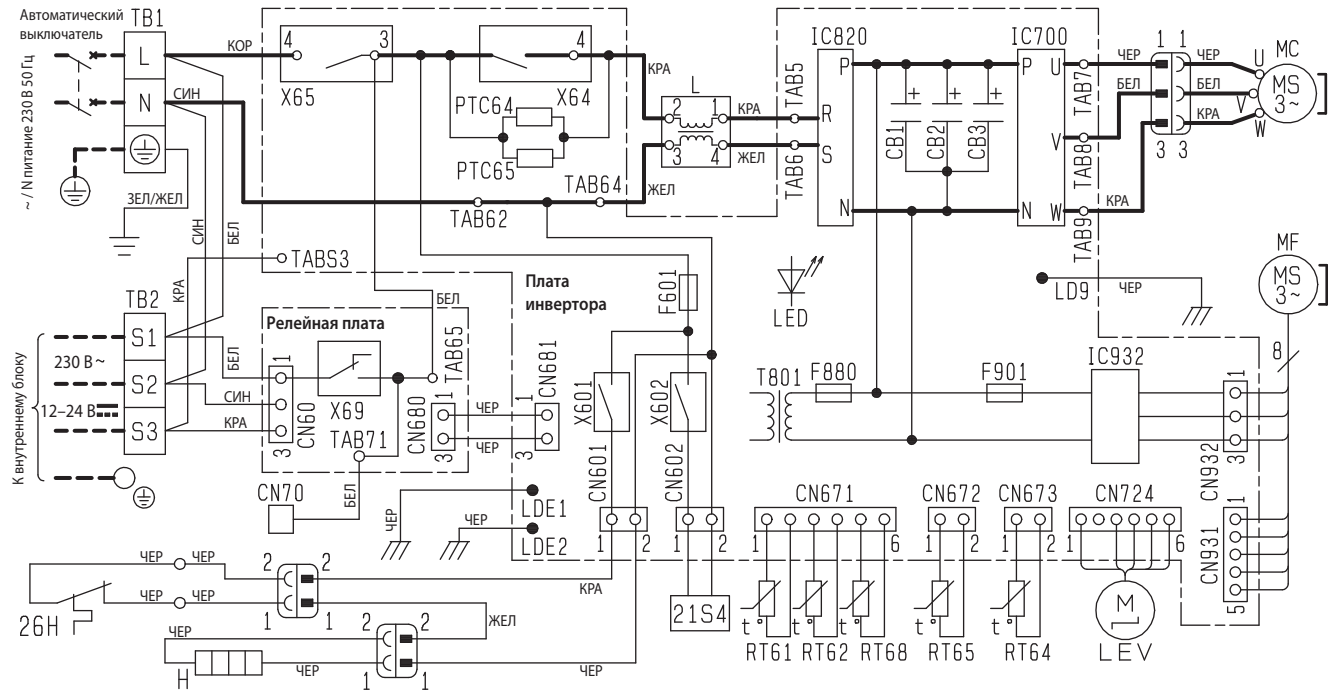

| Обозначение | Наименование | Обозначение | Наименование | Обозначение | Наименование |
|-------------|-------------------------------|-------------|-----------------------------------|-------------|--|
| CB1~3 | Сглаживающий конденсатор | LEV | Привод расширительного вентиля | RT68 | Термистор теплообменника наружного блока |
| CN70 | Разъем | LED | Индикатор | TB1, TB2 | Клеммная колодка |
| F601 | Предохранитель (Т3.15АL 250V) | MC | Электродвигатель компрессора | T801 | Трансформатор |
| F880, F901 | Предохранитель (Т3.15АL 250V) | MF | Электродвигатель вентилятора | X601, X602 | Реле |
| H | Нагреватель поддона | PTC64, 65 | Защитный термистор (ПКС) | X64 | Реле |
| IC700 | Силовой модуль | RT61 | Термистор температуры оттаивания | X65 | Реле |
| IC820 | Диодный модуль | RT62 | Термистор температуры нагнетания | X69 | Реле |
| IC932 | Силовой модуль | RT64 | Термистор температуры теплоотвода | 21S4 | Катушка 4-х ходового клапана |
| L | Катушка индуктивности | RT65 | Термистор наружной температуры | 26H | Термозащита |

Примечания.

1. Подключение к внутреннему блоку — см. схему внутреннего блока.
2. Используйте кабель только с медными проводниками.
3. Обозначения: клеммная колодка.

5. Гидравлическая схема

MUZ-FH25VE(HZ)
MUZ-FH35VE(HZ)

Единицы измерения: мм

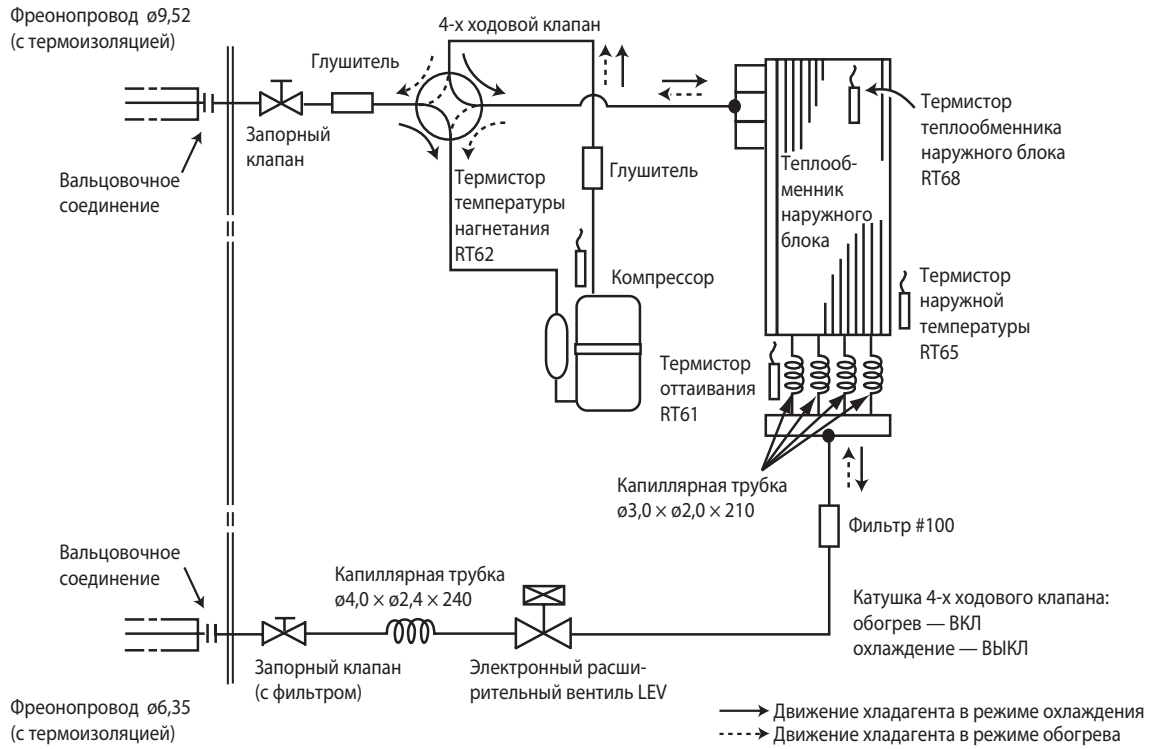

MUZ-FH50VE(HZ)

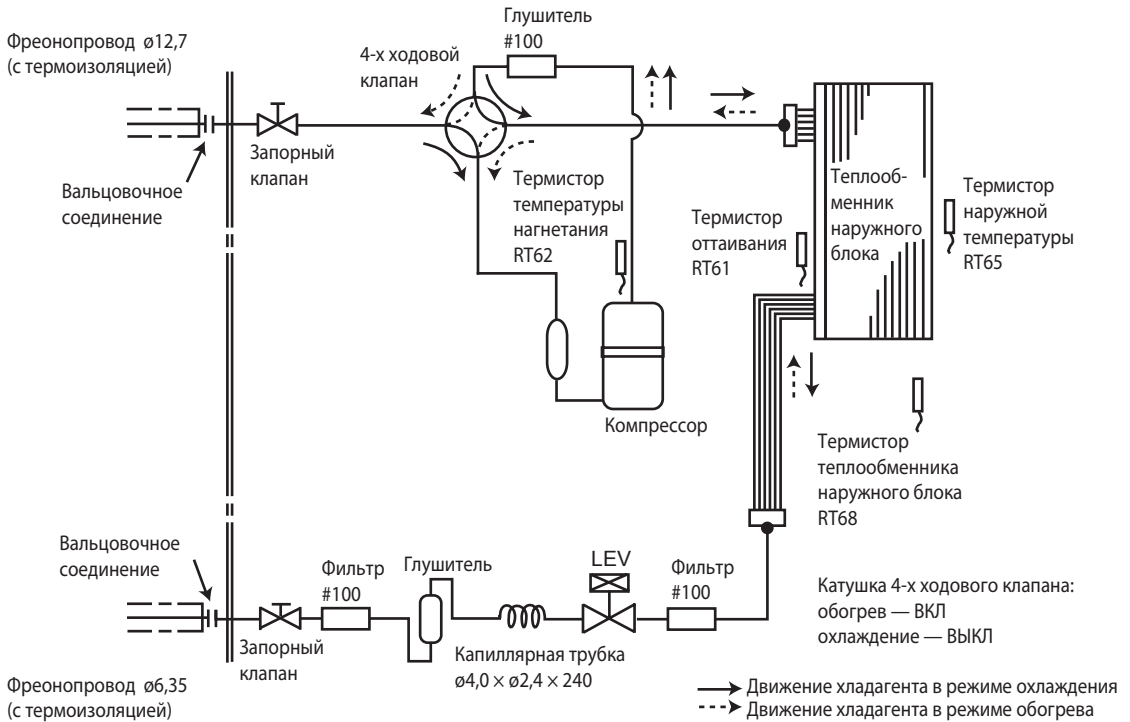

6. Длина фреопровода, перепад высот, дозаправка

Максимальная длина фреопровода и максимальный перепад высот

| Модель | Фреопровод, м | | Фреопровод (наружный диаметр), мм | |
|-------------------|----------------------------------|------------------------------|-----------------------------------|----------|
| | Максимальная длина фреопровода А | Максимальный перепад высот В | Газ | Жидкость |
| MUZ-FH25/35VE(HZ) | 20 | 12 | 9,52 | 6,35 |
| MUZ-FH50VE(HZ) | 30 | 15 | 12,7 | 6,35 |

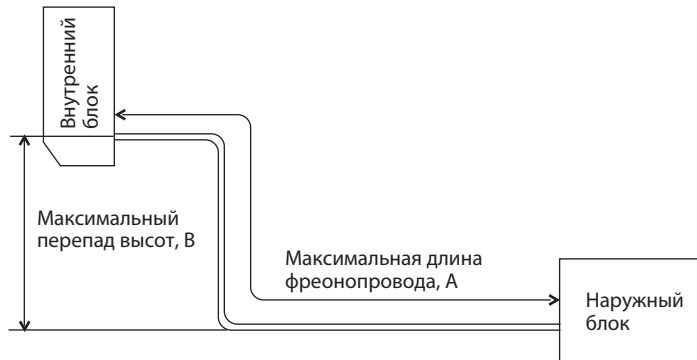

Дозаправка хладагента (R410A, грамм)

| Модель | Заводская заправка | Длина фреопровода (в одну сторону) | | | | | | | | | |
|-------------------|--------------------|------------------------------------|-----|-----|------|------|------|------|------|------|------|
| | | 7 м | 8 м | 9 м | 10 м | 11 м | 12 м | 13 м | 14 м | 15 м | 20 м |
| MUZ-FH25/35VE(HZ) | 1150 | 0 | 30 | 60 | 90 | 120 | 150 | 180 | 210 | 240 | 390 |

Формула: $X(r) = 30 \text{ (г/м)} \times (\text{длина фреопровода (м)} - 7 \text{ м})$

| Модель | Заводская заправка | Длина фреопровода (в одну сторону) | | | | | |
|----------------|--------------------|------------------------------------|------|------|------|------|------|
| | | 7 м | 10 м | 15 м | 20 м | 25 м | 30 м |
| MUZ-FH50VE(HZ) | 1550 | 0 | 60 | 160 | 260 | 360 | 460 |

Формула: $X(r) = 20 \text{ (г/м)} \times (\text{длина фреопровода (м)} - 7 \text{ м})$

Примечание.

Если длина фреопровода превышает 7 м, то необходимо дозаправить в системы хладагент согласно приведенной выше формуле.

7. Рабочие характеристики

MUZ-FH25VE(HZ)
MUZ-FH35VE(HZ)
MUZ-FH50VE(HZ)

Стандартные характеристики относятся только к работе кондиционера при нормальных условиях. Так как условия эксплуатации варьируются в зависимости от района установки, следующая информация необходима для уточнения характеристик работы кондиционера в соответствии с условиями, указанными в графике производительности.

1. Гарантированный диапазон напряжения питания:

198 ~ 264 В, 50 Гц

2. Расход воздуха

Расход воздуха внутреннего блока должен быть максимальным.

3. Основные измерения

- | | | |
|--|---------|--------------|
| (1) Температура воздуха, входящего во внутренний блок (по влажному термометру): | °C [WB] | } Охлаждение |
| (2) Температура воздуха, выходящего из внутреннего блока (по влажному термометру): | °C [WB] | |
| (3) Температура воздуха, входящего в наружный блок (по сухому термометру): | °C [DB] | |
| (4) Потребляемая мощность: | Вт | } Обогрев |
| (5) Температура воздуха, входящего во внутренний блок (по сухому термометру): | °C [DB] | |
| (6) Температура воздуха, входящего в наружный блок (по влажному термометру): | °C [WB] | |
| (7) Потребляемая мощность: | Вт | |

Каждый из приведенных ниже графиков имеет вертикальную ось «Разность температур по сухому (по влажному) термометру». В данном случае это означает разность соответствующих температур на входе и выходе из внутреннего блока.

Как производить измерения

- Следует установить как минимум два комплекта термометров, каждый из которых содержит сухой и влажный, на входе воздуха во внутренний блок, и два комплекта - на выходе воздуха. Термометры должны быть установлены в точках с максимальной скоростью воздушного потока.
- Аналогично установите два комплекта на входе воздуха в наружный блок. Следите, чтобы на термометры не попадали прямые солнечные лучи.
- Проверьте, что воздушный фильтр внутреннего блока чистый.
- Откройте окна и двери в помещении.
- Нажмите кнопку EMERGENCY OPERATION (принудительный режим работы) один (два) раза для запуска режима охлаждения (обогрева).
- После стабилизации режима работы (около 15 минут) снимите показания термометров и рассчитайте соответствующие средние значения.
- Через 10 минут после этого повторите измерения и убедитесь, что значения не изменились.

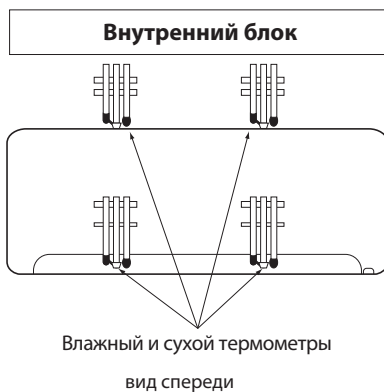

1. Коррекция производительности и потребляемой мощности

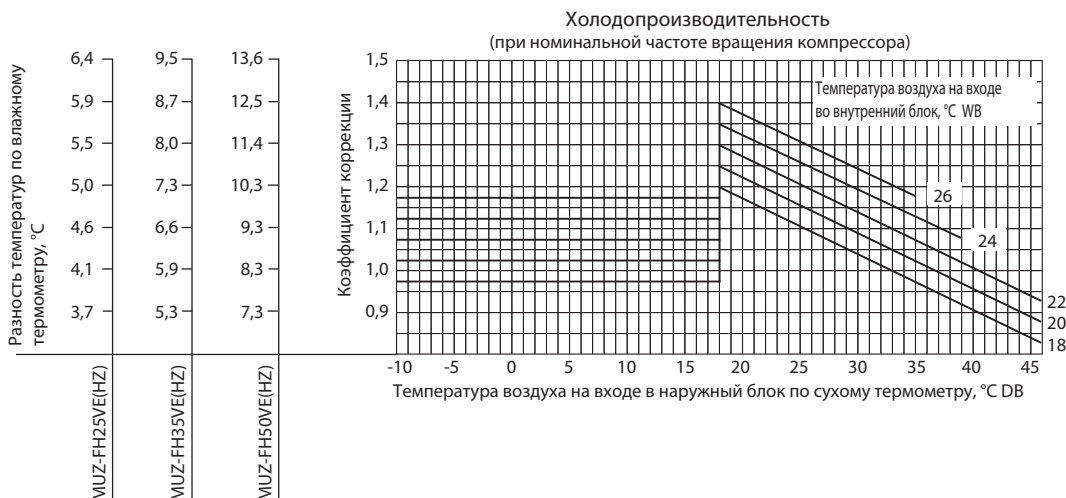

| | | | |
|--|----------------|----------------|----------------|
| Разность температур по влажному термометру, °C | 5,5 | 7,7 | 8,5 |
| | 5,1 | 7,0 | 7,7 |
| | 4,6 | 6,3 | 7,0 |
| | 4,1 | 5,7 | 6,3 |
| | 3,7 | 5,1 | 5,6 |
| | 3,3 | 4,5 | 4,9 |
| | MUZ-FH25VE(HZ) | MUZ-FH35VE(HZ) | MUZ-FH50VE(HZ) |

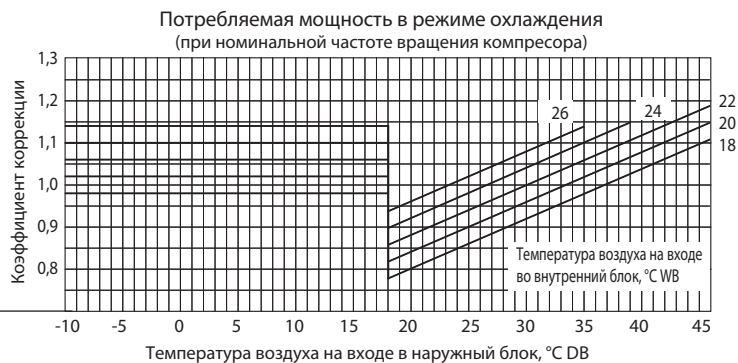

| | | | |
|--|----------------|----------------|----------------|
| Разность температур по сухому термометру, °C | 15,9 | 19,8 | 26,9 |
| | 14,6 | 18,3 | 24,8 |
| | 13,4 | 16,8 | 22,7 |
| | 12,2 | 15,2 | 20,7 |
| | 11,0 | 13,7 | 18,6 |
| | 9,8 | 12,2 | 16,5 |
| | 8,5 | 10,7 | 14,5 |
| | 7,3 | 9,1 | 12,4 |
| | 6,1 | 7,6 | 10,3 |
| | 4,9 | 6,1 | 8,3 |
| | MUZ-FH25VE(HZ) | MUZ-FH25VE(HZ) | MUZ-FH25VE(HZ) |

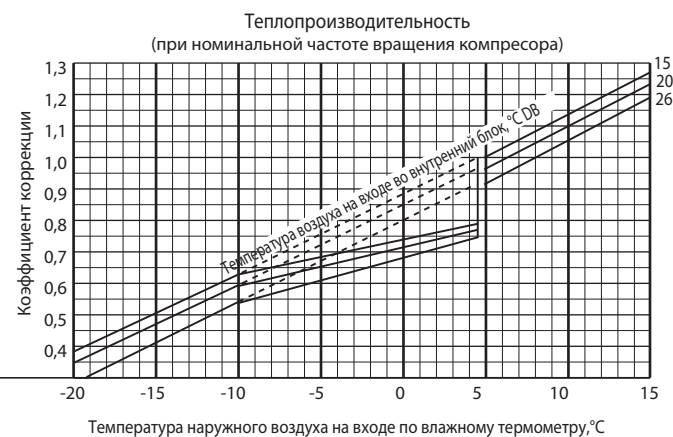

| | | | |
|--|----------------|----------------|----------------|
| Разность температур по сухому термометру, °C | 15,9 | 19,8 | 26,9 |
| | 14,6 | 18,3 | 24,8 |
| | 13,4 | 16,8 | 22,7 |
| | 12,2 | 15,2 | 20,7 |
| | 11,0 | 13,7 | 18,6 |
| | 9,8 | 12,2 | 16,5 |
| | 8,5 | 10,7 | 14,5 |
| | 7,3 | 9,1 | 12,4 |
| | 6,1 | 7,6 | 10,3 |
| | 4,9 | 6,1 | 8,3 |
| | MUZ-FH25VE(HZ) | MUZ-FH25VE(HZ) | MUZ-FH25VE(HZ) |

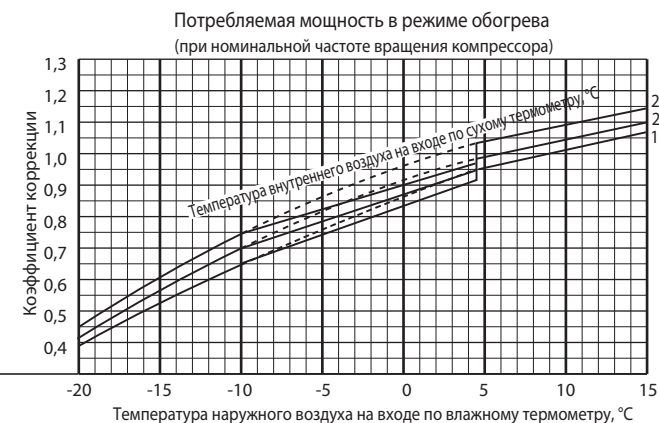

Примечания:

1. Графики «теплопроизводительность» и «потребляемая мощность в режиме обогрева» верны для MUZ-FH VE(HZ). Для блоков MUZ-FH VE графики верны в диапазоне температуры наружного воздуха на входе по влажному термометру от -15°C до 15°C.
2. Пунктирные линии на графике коррекции теплопроизводительности соответствуют работе без обмерзания и оттаивания теплообменника наружного блока.

7. Рабочие характеристики

2. Зависимость производительности и потребляемой мощности от частоты вращения компрессора

MUZ-FH25VE

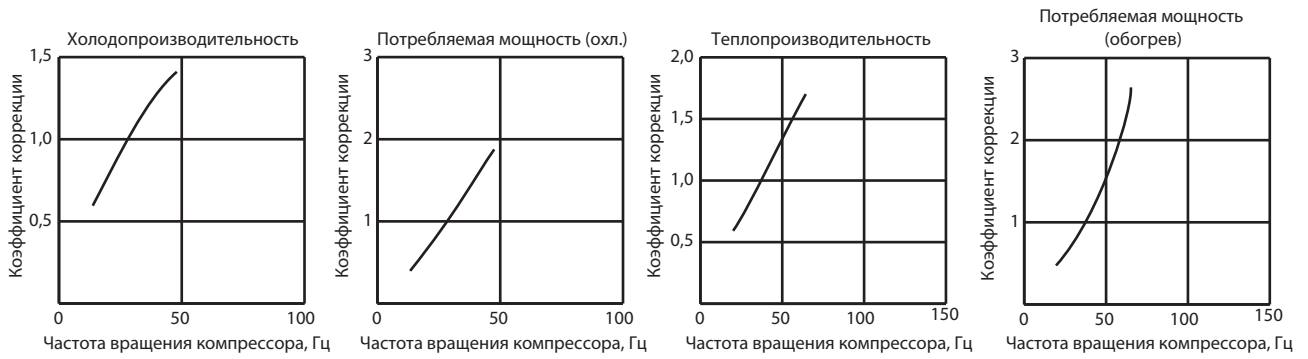

MUZ-FH35VE

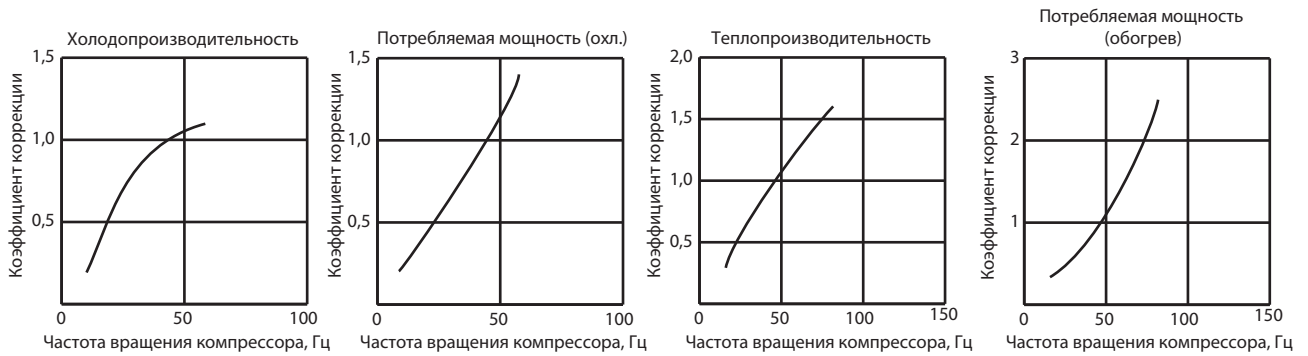

MUZ-FH50VE

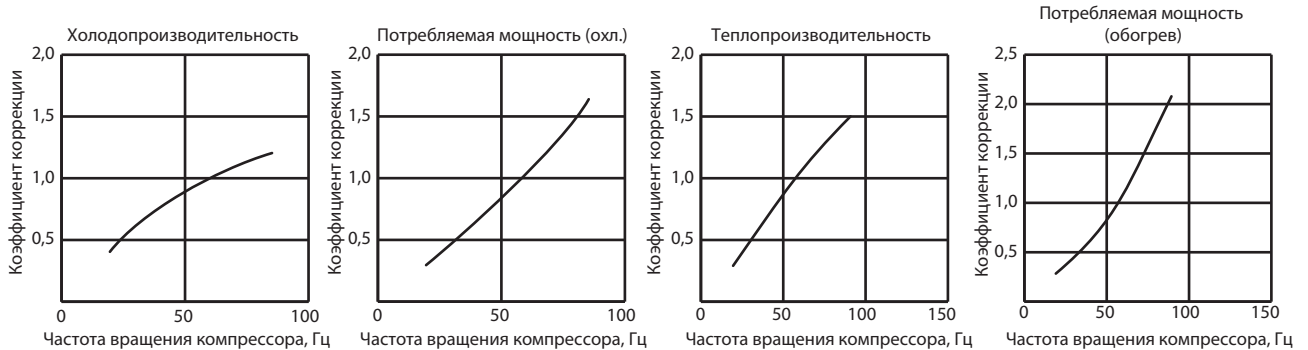

MUZ-FH25VEHZ

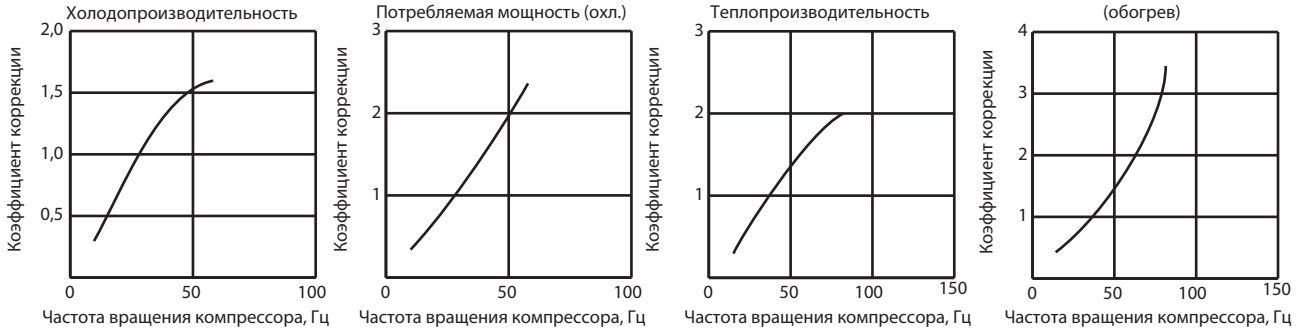

MUZ-FH35VEHZ

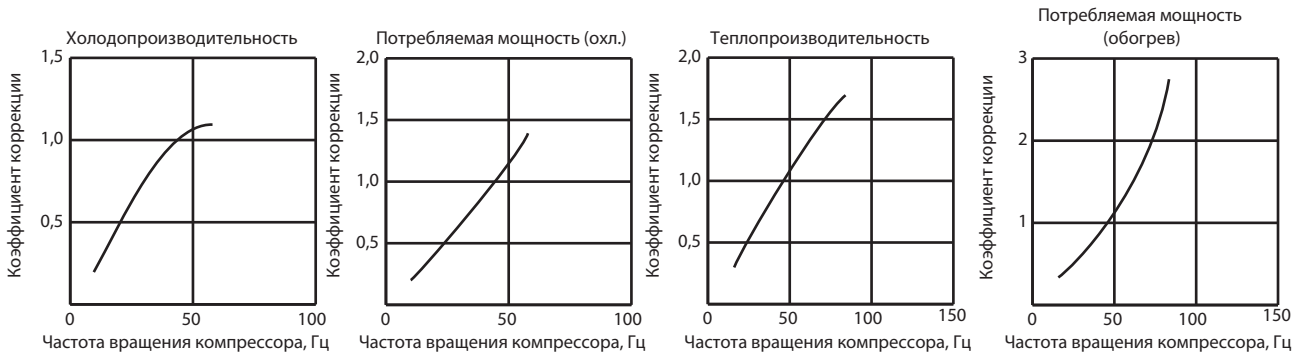

MUZ-FH50VEHZ

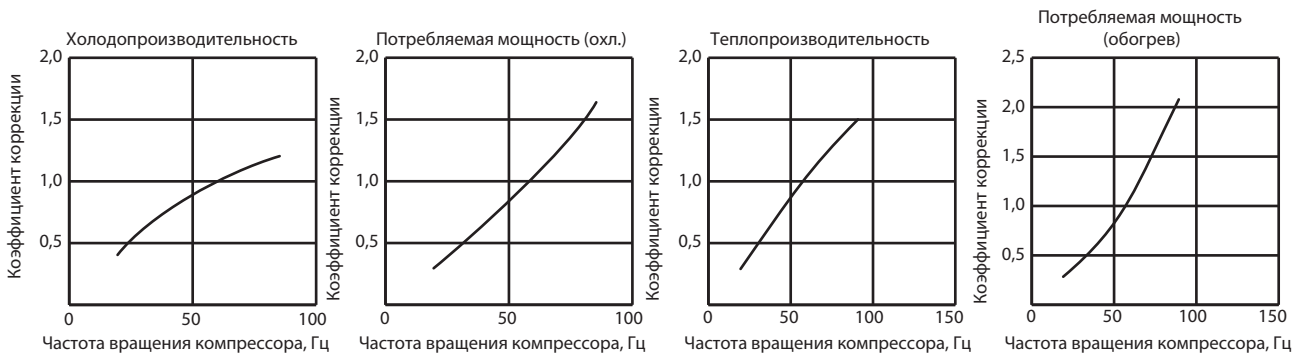

3. Тестовый запуск

Включение режима с фиксированной частотой вращения компрессора (тестовый режим)

- 1) Нажмите кнопку принудительного включения: один раз - режим охлаждения, два раза - режим обогрева.
- 2) Включается тестовый режим, который продолжается 30 минут.
- 3) Компрессор вращается с постоянной частотой: номинальная в режиме охлаждения, 58 Гц - в режиме обогрева.
- 4) Вентилятор внутреннего блока вращается на максимальной скорости.
- 5) Через 30 минут тестовый режим заканчивается и начинается работа в принудительном режиме (частота вращения электродвигателя компрессора может меняться).
- 6) Для досрочного прекращения тестового режима нажмите кнопку включения принудительного режима работы или любую кнопку на пульте управления.

7. Рабочие характеристики

4. Давление испарения и рабочий ток

Режим «Охлаждение»

- 1) Внутренний и наружный блоки находятся в одинаковых температурных условиях.
- 2) Включен тестовый режим.
- 3) Скорость вентилятора: высокая.

| Температура по сухому термометру, °C | Относительная влажность, % |
|--------------------------------------|----------------------------|
| 20 | 50 |
| 25 | 60 |
| 30 | 70 |

Давление испарения

MUZ-FH25VE(HZ)

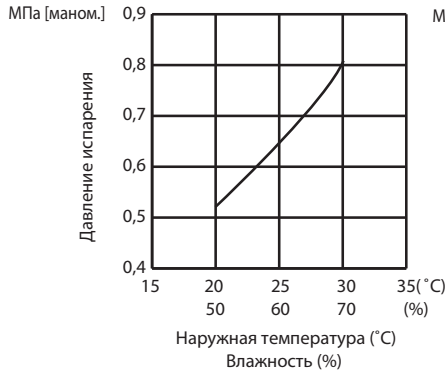

MUZ-FH35VE(HZ)

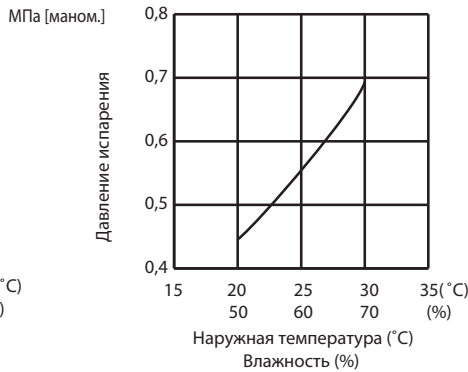

MUZ-FH50VE(HZ)



Ток наружного блока

MUZ-FH25VE(HZ)

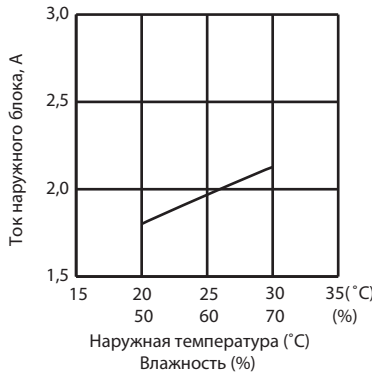

MUZ-FH35VE(HZ)

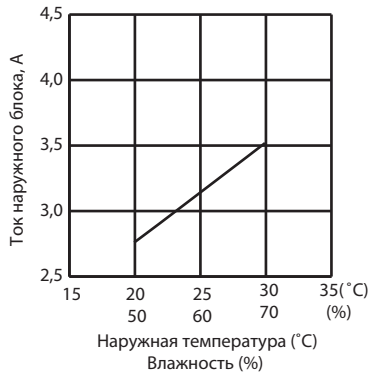

MUZ-FH50VE(HZ)

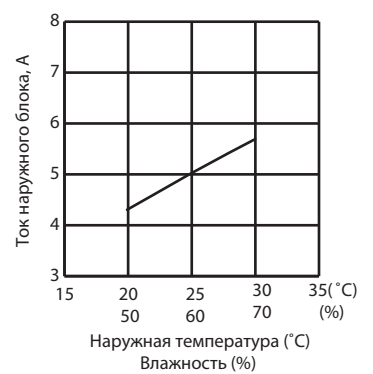

Режим «Обогрев»

- 1) Условия измерения:

| | Температура в помещении | Наружная температура | | | |
|-----------------------------|-------------------------|----------------------|---|----|------|
| По сухому термометру (°C) | 20,0 | 2 | 7 | 15 | 20,0 |
| По влажному термометру (°C) | 14,5 | 1 | 6 | 12 | 14,5 |

- 2) Включен тестовый режим.

Ток наружного блока

MUZ-FH25VE(HZ)

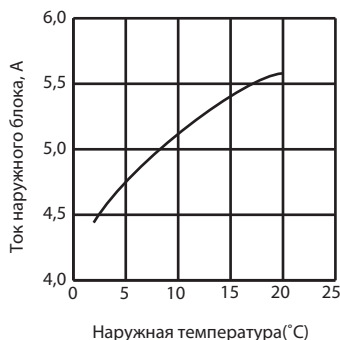

MUZ-FH35VE(HZ)



MUZ-FH50VE(HZ)

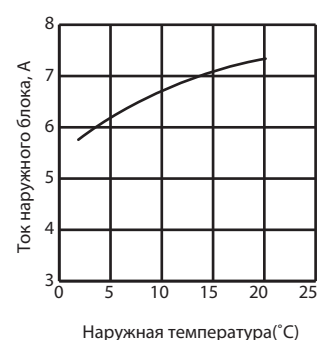

8. Производительность

Режим охлаждения (номинальная частота вращения компрессора)

MUZ-FH25VE(HZ)

Производительность: 2,5 кВт (коэффициент производительности по явной теплоте 0,95). Потребляемая мощность: 485 Вт

| Температура в помещении | | Температура наружного воздуха, °С | | | | | | | | | | | | | | | |
|-------------------------|-------|-----------------------------------|------|------|-------|------|------|------|-------|------|------|------|-------|------|------|------|-------|
| | | 21 | | | | 25 | | | | 27 | | | | 30 | | | |
| °C DB | °C WB | Q | SHC | SHF | INPUT | Q | SHC | SHF | INPUT | Q | SHC | SHF | INPUT | Q | SHC | SHF | INPUT |
| 21 | 18 | 2,94 | 2,26 | 0,77 | 388 | 2,81 | 2,17 | 0,77 | 407 | 2,70 | 2,08 | 0,77 | 427 | 2,60 | 2,00 | 0,77 | 446 |
| 21 | 20 | 3,06 | 1,99 | 0,65 | 407 | 2,94 | 1,91 | 0,65 | 432 | 2,85 | 1,85 | 0,65 | 441 | 2,75 | 1,79 | 0,65 | 461 |
| 22 | 18 | 2,94 | 2,38 | 0,81 | 388 | 2,81 | 2,28 | 0,81 | 407 | 2,70 | 2,19 | 0,81 | 427 | 2,60 | 2,11 | 0,81 | 446 |
| 22 | 20 | 3,06 | 2,11 | 0,69 | 407 | 2,94 | 2,03 | 0,69 | 432 | 2,85 | 1,97 | 0,69 | 441 | 2,75 | 1,90 | 0,69 | 461 |
| 22 | 22 | 3,19 | 1,82 | 0,57 | 422 | 3,08 | 1,75 | 0,57 | 449 | 3,00 | 1,71 | 0,57 | 461 | 2,88 | 1,64 | 0,57 | 480 |
| 23 | 18 | 2,94 | 2,50 | 0,85 | 388 | 2,81 | 2,39 | 0,85 | 407 | 2,70 | 2,30 | 0,85 | 427 | 2,60 | 2,21 | 0,85 | 446 |
| 23 | 20 | 3,06 | 2,24 | 0,73 | 407 | 2,94 | 2,14 | 0,73 | 432 | 2,85 | 2,08 | 0,73 | 441 | 2,75 | 2,01 | 0,73 | 461 |
| 23 | 22 | 3,19 | 1,94 | 0,61 | 422 | 3,08 | 1,88 | 0,61 | 449 | 3,00 | 1,83 | 0,61 | 461 | 2,88 | 1,75 | 0,61 | 480 |
| 24 | 18 | 2,94 | 2,61 | 0,89 | 388 | 2,81 | 2,50 | 0,89 | 407 | 2,70 | 2,40 | 0,89 | 427 | 2,60 | 2,31 | 0,89 | 446 |
| 24 | 20 | 3,06 | 2,36 | 0,77 | 407 | 2,94 | 2,26 | 0,77 | 432 | 2,85 | 2,19 | 0,77 | 441 | 2,75 | 2,12 | 0,77 | 461 |
| 24 | 22 | 3,19 | 2,07 | 0,65 | 422 | 3,08 | 2,00 | 0,65 | 449 | 3,00 | 1,95 | 0,65 | 461 | 2,88 | 1,87 | 0,65 | 480 |
| 24 | 24 | 3,35 | 1,78 | 0,53 | 441 | 3,23 | 1,71 | 0,53 | 466 | 3,15 | 1,67 | 0,53 | 480 | 3,05 | 1,62 | 0,53 | 504 |
| 25 | 18 | 2,94 | 2,73 | 0,93 | 388 | 2,81 | 2,62 | 0,93 | 407 | 2,70 | 2,51 | 0,93 | 427 | 2,60 | 2,42 | 0,93 | 446 |
| 25 | 20 | 3,06 | 2,48 | 0,81 | 407 | 2,94 | 2,38 | 0,81 | 432 | 2,85 | 2,31 | 0,81 | 441 | 2,75 | 2,23 | 0,81 | 461 |
| 25 | 22 | 3,19 | 2,20 | 0,69 | 422 | 3,08 | 2,12 | 0,69 | 449 | 3,00 | 2,07 | 0,69 | 461 | 2,88 | 1,98 | 0,69 | 480 |
| 25 | 24 | 3,35 | 1,91 | 0,57 | 441 | 3,23 | 1,84 | 0,57 | 466 | 3,15 | 1,80 | 0,57 | 480 | 3,05 | 1,74 | 0,57 | 504 |
| 26 | 18 | 2,94 | 2,85 | 0,97 | 388 | 2,81 | 2,73 | 0,97 | 407 | 2,70 | 2,62 | 0,97 | 427 | 2,60 | 2,52 | 0,97 | 446 |
| 26 | 20 | 3,06 | 2,60 | 0,85 | 407 | 2,94 | 2,50 | 0,85 | 432 | 2,85 | 2,42 | 0,85 | 441 | 2,75 | 2,34 | 0,85 | 461 |
| 26 | 22 | 3,19 | 2,33 | 0,73 | 422 | 3,08 | 2,24 | 0,73 | 449 | 3,00 | 2,19 | 0,73 | 461 | 2,88 | 2,10 | 0,73 | 480 |
| 26 | 24 | 3,35 | 2,04 | 0,61 | 441 | 3,23 | 1,97 | 0,61 | 466 | 3,15 | 1,92 | 0,61 | 480 | 3,05 | 1,86 | 0,61 | 504 |
| 26 | 26 | 3,45 | 1,69 | 0,49 | 466 | 3,35 | 1,64 | 0,49 | 490 | 3,30 | 1,62 | 0,49 | 504 | 3,20 | 1,57 | 0,49 | 519 |
| 27 | 18 | 2,94 | 2,94 | 1,00 | 388 | 2,81 | 2,81 | 1,00 | 407 | 2,70 | 2,70 | 1,00 | 427 | 2,60 | 2,60 | 1,00 | 446 |
| 27 | 20 | 3,06 | 2,73 | 0,89 | 407 | 2,94 | 2,61 | 0,89 | 432 | 2,85 | 2,54 | 0,89 | 441 | 2,75 | 2,45 | 0,89 | 461 |
| 27 | 22 | 3,19 | 2,45 | 0,77 | 422 | 3,08 | 2,37 | 0,77 | 449 | 3,00 | 2,31 | 0,77 | 461 | 2,88 | 2,21 | 0,77 | 480 |
| 27 | 24 | 3,35 | 2,18 | 0,65 | 441 | 3,23 | 2,10 | 0,65 | 466 | 3,15 | 2,05 | 0,65 | 480 | 3,05 | 1,98 | 0,65 | 504 |
| 27 | 26 | 3,45 | 1,83 | 0,53 | 466 | 3,35 | 1,78 | 0,53 | 490 | 3,30 | 1,75 | 0,53 | 504 | 3,20 | 1,70 | 0,53 | 519 |
| 28 | 18 | 2,94 | 2,94 | 1,00 | 388 | 2,81 | 2,81 | 1,00 | 407 | 2,70 | 2,70 | 1,00 | 427 | 2,60 | 2,60 | 1,00 | 446 |
| 28 | 20 | 3,06 | 2,85 | 0,93 | 407 | 2,94 | 2,73 | 0,93 | 432 | 2,85 | 2,65 | 0,93 | 441 | 2,75 | 2,56 | 0,93 | 461 |
| 28 | 22 | 3,19 | 2,58 | 0,81 | 422 | 3,08 | 2,49 | 0,81 | 449 | 3,00 | 2,43 | 0,81 | 461 | 2,88 | 2,33 | 0,81 | 480 |
| 28 | 24 | 3,35 | 2,31 | 0,69 | 441 | 3,23 | 2,23 | 0,69 | 466 | 3,15 | 2,17 | 0,69 | 480 | 3,05 | 2,10 | 0,69 | 504 |
| 28 | 26 | 3,45 | 1,97 | 0,57 | 466 | 3,35 | 1,91 | 0,57 | 490 | 3,30 | 1,88 | 0,57 | 504 | 3,20 | 1,82 | 0,57 | 519 |
| 29 | 18 | 2,94 | 2,94 | 1,00 | 388 | 2,81 | 2,81 | 1,00 | 407 | 2,70 | 2,70 | 1,00 | 427 | 2,60 | 2,60 | 1,00 | 446 |
| 29 | 20 | 3,06 | 2,97 | 0,97 | 407 | 2,94 | 2,85 | 0,97 | 432 | 2,85 | 2,76 | 0,97 | 441 | 2,75 | 2,67 | 0,97 | 461 |
| 29 | 22 | 3,19 | 2,71 | 0,85 | 422 | 3,08 | 2,61 | 0,85 | 449 | 3,00 | 2,55 | 0,85 | 461 | 2,88 | 2,44 | 0,85 | 480 |
| 29 | 24 | 3,35 | 2,45 | 0,73 | 441 | 3,23 | 2,35 | 0,73 | 466 | 3,15 | 2,30 | 0,73 | 480 | 3,05 | 2,23 | 0,73 | 504 |
| 29 | 26 | 3,45 | 2,10 | 0,61 | 466 | 3,35 | 2,04 | 0,61 | 490 | 3,30 | 2,01 | 0,61 | 504 | 3,20 | 1,95 | 0,61 | 519 |
| 30 | 18 | 2,94 | 2,94 | 1,00 | 388 | 2,81 | 2,81 | 1,00 | 407 | 2,70 | 2,70 | 1,00 | 427 | 2,60 | 2,60 | 1,00 | 446 |
| 30 | 20 | 3,06 | 3,06 | 1,00 | 407 | 2,94 | 2,94 | 1,00 | 432 | 2,85 | 2,85 | 1,00 | 441 | 2,75 | 2,75 | 1,00 | 461 |
| 30 | 22 | 3,19 | 2,84 | 0,89 | 422 | 3,08 | 2,74 | 0,89 | 449 | 3,00 | 2,67 | 0,89 | 461 | 2,88 | 2,56 | 0,89 | 480 |
| 30 | 24 | 3,35 | 2,58 | 0,77 | 441 | 3,23 | 2,48 | 0,77 | 466 | 3,15 | 2,43 | 0,77 | 480 | 3,05 | 2,35 | 0,77 | 504 |
| 30 | 26 | 3,45 | 2,24 | 0,65 | 466 | 3,35 | 2,18 | 0,65 | 490 | 3,30 | 2,15 | 0,65 | 504 | 3,20 | 2,08 | 0,65 | 519 |
| 31 | 18 | 2,94 | 2,94 | 1,00 | 388 | 2,81 | 2,81 | 1,00 | 407 | 2,70 | 2,70 | 1,00 | 427 | 2,60 | 2,60 | 1,00 | 446 |
| 31 | 20 | 3,06 | 3,06 | 1,00 | 407 | 2,94 | 2,94 | 1,00 | 432 | 2,85 | 2,85 | 1,00 | 441 | 2,75 | 2,75 | 1,00 | 461 |
| 31 | 22 | 3,19 | 2,96 | 0,93 | 422 | 3,08 | 2,86 | 0,93 | 449 | 3,00 | 2,79 | 0,93 | 461 | 2,88 | 2,67 | 0,93 | 480 |
| 31 | 24 | 3,35 | 2,71 | 0,81 | 441 | 3,23 | 2,61 | 0,81 | 466 | 3,15 | 2,55 | 0,81 | 480 | 3,05 | 2,47 | 0,81 | 504 |
| 31 | 26 | 3,45 | 2,38 | 0,69 | 466 | 3,35 | 2,31 | 0,69 | 490 | 3,30 | 2,28 | 0,69 | 504 | 3,20 | 2,21 | 0,69 | 519 |
| 32 | 18 | 2,94 | 2,94 | 1,00 | 388 | 2,81 | 2,81 | 1,00 | 407 | 2,70 | 2,70 | 1,00 | 427 | 2,60 | 2,60 | 1,00 | 446 |
| 32 | 20 | 3,06 | 3,06 | 1,00 | 407 | 2,94 | 2,94 | 1,00 | 432 | 2,85 | 2,85 | 1,00 | 441 | 2,75 | 2,75 | 1,00 | 461 |
| 32 | 22 | 3,19 | 3,09 | 0,97 | 422 | 3,08 | 2,98 | 0,97 | 449 | 3,00 | 2,91 | 0,97 | 461 | 2,88 | 2,79 | 0,97 | 480 |
| 32 | 24 | 3,35 | 2,85 | 0,85 | 441 | 3,23 | 2,74 | 0,85 | 466 | 3,15 | 2,68 | 0,85 | 480 | 3,05 | 2,59 | 0,85 | 504 |
| 32 | 26 | 3,45 | 2,52 | 0,73 | 466 | 3,35 | 2,45 | 0,73 | 490 | 3,30 | 2,41 | 0,73 | 504 | 3,20 | 2,34 | 0,73 | 519 |

Обозначения:

Q — полная производительность (кВт);

SHC — производительность по явной теплоте (кВт);

SHF — коэфф. произв. по явной теплоте;

INPUT — потребляемая мощность (Вт);

DB — температура по сухому термометру;

WB — температура по влажному термометру

8. Производительность

Режим охлаждения (номинальная частота вращения компрессора)

MUZ-FH25VE(HZ)

Производительность: 2,5 кВт (коэффициент производительности по явной теплоте 0,95). Потребляемая мощность: 485 Вт

| Температура в помещении | | Температура наружного воздуха, °C | | | | | | | | | | | |
|-------------------------|-------|-----------------------------------|------|------|-------|------|------|------|-------|------|------|------|-------|
| | | 35 | | | | 40 | | | | 46 | | | |
| °C DB | °C WB | Q | SHC | SHF | INPUT | Q | SHC | SHF | INPUT | Q | SHC | SHF | INPUT |
| 21 | 18 | 2,45 | 1,89 | 0,77 | 475 | 2,25 | 1,73 | 0,77 | 504 | 2,08 | 1,60 | 0,77 | 524 |
| 21 | 20 | 2,58 | 1,67 | 0,65 | 495 | 2,40 | 1,56 | 0,65 | 519 | 2,23 | 1,45 | 0,65 | 548 |
| 22 | 18 | 2,45 | 1,98 | 0,81 | 475 | 2,25 | 1,82 | 0,81 | 504 | 2,08 | 1,68 | 0,81 | 524 |
| 22 | 20 | 2,58 | 1,78 | 0,69 | 495 | 2,40 | 1,66 | 0,69 | 519 | 2,23 | 1,54 | 0,69 | 548 |
| 22 | 22 | 2,73 | 1,55 | 0,57 | 514 | 2,55 | 1,45 | 0,57 | 543 | 2,38 | 1,35 | 0,57 | 563 |
| 23 | 18 | 2,45 | 2,08 | 0,85 | 475 | 2,25 | 1,91 | 0,85 | 504 | 2,08 | 1,76 | 0,85 | 524 |
| 23 | 20 | 2,58 | 1,88 | 0,73 | 495 | 2,40 | 1,75 | 0,73 | 519 | 2,23 | 1,62 | 0,73 | 548 |
| 23 | 22 | 2,73 | 1,66 | 0,61 | 514 | 2,55 | 1,56 | 0,61 | 543 | 2,38 | 1,45 | 0,61 | 563 |
| 24 | 18 | 2,45 | 2,18 | 0,89 | 475 | 2,25 | 2,00 | 0,89 | 504 | 2,08 | 1,85 | 0,89 | 524 |
| 24 | 20 | 2,58 | 1,98 | 0,77 | 495 | 2,40 | 1,85 | 0,77 | 519 | 2,23 | 1,71 | 0,77 | 548 |
| 24 | 22 | 2,73 | 1,77 | 0,65 | 514 | 2,55 | 1,66 | 0,65 | 543 | 2,38 | 1,54 | 0,65 | 563 |
| 24 | 24 | 2,88 | 1,52 | 0,53 | 534 | 2,70 | 1,43 | 0,53 | 558 | 2,55 | 1,35 | 0,53 | 582 |
| 25 | 18 | 2,45 | 2,28 | 0,93 | 475 | 2,25 | 2,09 | 0,93 | 504 | 2,08 | 1,93 | 0,93 | 524 |
| 25 | 20 | 2,58 | 2,09 | 0,81 | 495 | 2,40 | 1,94 | 0,81 | 519 | 2,23 | 1,80 | 0,81 | 548 |
| 25 | 22 | 2,73 | 1,88 | 0,69 | 514 | 2,55 | 1,76 | 0,69 | 543 | 2,38 | 1,64 | 0,69 | 563 |
| 25 | 24 | 2,88 | 1,64 | 0,57 | 534 | 2,70 | 1,54 | 0,57 | 558 | 2,55 | 1,45 | 0,57 | 582 |
| 26 | 18 | 2,45 | 2,38 | 0,97 | 475 | 2,25 | 2,18 | 0,97 | 504 | 2,08 | 2,01 | 0,97 | 524 |
| 26 | 20 | 2,58 | 2,19 | 0,85 | 495 | 2,40 | 2,04 | 0,85 | 519 | 2,23 | 1,89 | 0,85 | 548 |
| 26 | 22 | 2,73 | 1,99 | 0,73 | 514 | 2,55 | 1,86 | 0,73 | 543 | 2,38 | 1,73 | 0,73 | 563 |
| 26 | 24 | 2,88 | 1,75 | 0,61 | 534 | 2,70 | 1,65 | 0,61 | 558 | 2,55 | 1,56 | 0,61 | 582 |
| 26 | 26 | 3,03 | 1,48 | 0,49 | 553 | 2,85 | 1,40 | 0,49 | 577 | 2,68 | 1,31 | 0,49 | 601 |
| 27 | 18 | 2,45 | 2,45 | 1,00 | 475 | 2,25 | 2,25 | 1,00 | 504 | 2,08 | 2,08 | 1,00 | 524 |
| 27 | 20 | 2,58 | 2,29 | 0,89 | 495 | 2,40 | 2,14 | 0,89 | 519 | 2,23 | 1,98 | 0,89 | 548 |
| 27 | 22 | 2,73 | 2,10 | 0,77 | 514 | 2,55 | 1,96 | 0,77 | 543 | 2,38 | 1,83 | 0,77 | 563 |
| 27 | 24 | 2,88 | 1,87 | 0,65 | 534 | 2,70 | 1,76 | 0,65 | 558 | 2,55 | 1,66 | 0,65 | 582 |
| 27 | 26 | 3,03 | 1,60 | 0,53 | 553 | 2,85 | 1,51 | 0,53 | 577 | 2,68 | 1,42 | 0,53 | 601 |
| 28 | 18 | 2,45 | 2,45 | 1,00 | 475 | 2,25 | 2,25 | 1,00 | 504 | 2,08 | 2,08 | 1,00 | 524 |
| 28 | 20 | 2,58 | 2,39 | 0,93 | 495 | 2,40 | 2,23 | 0,93 | 519 | 2,23 | 2,07 | 0,93 | 548 |
| 28 | 22 | 2,73 | 2,21 | 0,81 | 514 | 2,55 | 2,07 | 0,81 | 543 | 2,38 | 1,92 | 0,81 | 563 |
| 28 | 24 | 2,88 | 1,98 | 0,69 | 534 | 2,70 | 1,86 | 0,69 | 558 | 2,55 | 1,76 | 0,69 | 582 |
| 28 | 26 | 3,03 | 1,72 | 0,57 | 553 | 2,85 | 1,62 | 0,57 | 577 | 2,68 | 1,52 | 0,57 | 601 |
| 29 | 18 | 2,45 | 2,45 | 1,00 | 475 | 2,25 | 2,25 | 1,00 | 504 | 2,08 | 2,08 | 1,00 | 524 |
| 29 | 20 | 2,58 | 2,50 | 0,97 | 495 | 2,40 | 2,33 | 0,97 | 519 | 2,23 | 2,16 | 0,97 | 548 |
| 29 | 22 | 2,73 | 2,32 | 0,85 | 514 | 2,55 | 2,17 | 0,85 | 543 | 2,38 | 2,02 | 0,85 | 563 |
| 29 | 24 | 2,88 | 2,10 | 0,73 | 534 | 2,70 | 1,97 | 0,73 | 558 | 2,55 | 1,86 | 0,73 | 582 |
| 29 | 26 | 3,03 | 1,85 | 0,61 | 553 | 2,85 | 1,74 | 0,61 | 577 | 2,68 | 1,63 | 0,61 | 601 |
| 30 | 18 | 2,45 | 2,45 | 1,00 | 475 | 2,25 | 2,25 | 1,00 | 504 | 2,08 | 2,08 | 1,00 | 524 |
| 30 | 20 | 2,58 | 2,58 | 1,00 | 495 | 2,40 | 2,40 | 1,00 | 519 | 2,23 | 2,23 | 1,00 | 548 |
| 30 | 22 | 2,73 | 2,43 | 0,89 | 514 | 2,55 | 2,27 | 0,89 | 543 | 2,38 | 2,11 | 0,89 | 563 |
| 30 | 24 | 2,88 | 2,21 | 0,77 | 534 | 2,70 | 2,08 | 0,77 | 558 | 2,55 | 1,96 | 0,77 | 582 |
| 30 | 26 | 3,03 | 1,97 | 0,65 | 553 | 2,85 | 1,85 | 0,65 | 577 | 2,68 | 1,74 | 0,65 | 601 |
| 31 | 18 | 2,45 | 2,45 | 1,00 | 475 | 2,25 | 2,25 | 1,00 | 504 | 2,08 | 2,08 | 1,00 | 524 |
| 31 | 20 | 2,58 | 2,58 | 1,00 | 495 | 2,40 | 2,40 | 1,00 | 519 | 2,23 | 2,23 | 1,00 | 548 |
| 31 | 22 | 2,73 | 2,53 | 0,93 | 514 | 2,55 | 2,37 | 0,93 | 543 | 2,38 | 2,21 | 0,93 | 563 |
| 31 | 24 | 2,88 | 2,33 | 0,81 | 534 | 2,70 | 2,19 | 0,81 | 558 | 2,55 | 2,07 | 0,81 | 582 |
| 31 | 26 | 3,03 | 2,09 | 0,69 | 553 | 2,85 | 1,97 | 0,69 | 577 | 2,68 | 1,85 | 0,69 | 601 |
| 32 | 18 | 2,45 | 2,45 | 1,00 | 475 | 2,25 | 2,25 | 1,00 | 504 | 2,08 | 2,08 | 1,00 | 524 |
| 32 | 20 | 2,58 | 2,58 | 1,00 | 495 | 2,40 | 2,40 | 1,00 | 519 | 2,23 | 2,23 | 1,00 | 548 |
| 32 | 22 | 2,73 | 2,64 | 0,97 | 514 | 2,55 | 2,47 | 0,97 | 543 | 2,38 | 2,30 | 0,97 | 563 |
| 32 | 24 | 2,88 | 2,44 | 0,85 | 534 | 2,70 | 2,30 | 0,85 | 558 | 2,55 | 2,17 | 0,85 | 582 |
| 32 | 26 | 3,03 | 2,21 | 0,73 | 553 | 2,85 | 2,08 | 0,73 | 577 | 2,68 | 1,95 | 0,73 | 601 |

Обозначения:

Q — полная производительность (кВт);

SHC — производительность по явной теплоте (кВт);

SHF — коэфф. произв. по явной теплоте;

INPUT — потребляемая мощность (Вт);

DB — температура по сухому термометру;

WB — температура по влажному термометру

8. Производительность

Режим охлаждения (номинальная частота вращения компрессора)

MUZ-FH35VE(HZ)

Производительность: 3,5 кВт (коэффициент производительности по явной теплоте 0,84). Потребляемая мощность: 820 Вт

| Температура в помещении | | Температура наружного воздуха, °C | | | | | | | | | | | | | | | |
|-------------------------|-------|-----------------------------------|------|------|-------|------|------|------|-------|------|------|------|-------|------|------|------|-------|
| | | 21 | | | | 25 | | | | 27 | | | | 30 | | | |
| °C DB | °C WB | Q | SHC | SHF | INPUT | Q | SHC | SHF | INPUT | Q | SHC | SHF | INPUT | Q | SHC | SHF | INPUT |
| 21 | 18 | 4,11 | 2,71 | 0,66 | 656 | 3,94 | 2,60 | 0,66 | 689 | 3,78 | 2,49 | 0,66 | 722 | 3,64 | 2,40 | 0,66 | 754 |
| 21 | 20 | 4,29 | 2,32 | 0,54 | 689 | 4,11 | 2,22 | 0,54 | 730 | 3,99 | 2,15 | 0,54 | 746 | 3,85 | 2,08 | 0,54 | 779 |
| 22 | 18 | 4,11 | 2,88 | 0,70 | 656 | 3,94 | 2,76 | 0,70 | 689 | 3,78 | 2,65 | 0,70 | 722 | 3,64 | 2,55 | 0,70 | 754 |
| 22 | 20 | 4,29 | 2,49 | 0,58 | 689 | 4,11 | 2,39 | 0,58 | 730 | 3,99 | 2,31 | 0,58 | 746 | 3,85 | 2,23 | 0,58 | 779 |
| 22 | 22 | 4,46 | 2,05 | 0,46 | 713 | 4,31 | 1,98 | 0,46 | 759 | 4,20 | 1,93 | 0,46 | 779 | 4,03 | 1,85 | 0,46 | 812 |
| 23 | 18 | 4,11 | 3,04 | 0,74 | 656 | 3,94 | 2,91 | 0,74 | 689 | 3,78 | 2,80 | 0,74 | 722 | 3,64 | 2,69 | 0,74 | 754 |
| 23 | 20 | 4,29 | 2,66 | 0,62 | 689 | 4,11 | 2,55 | 0,62 | 730 | 3,99 | 2,47 | 0,62 | 746 | 3,85 | 2,39 | 0,62 | 779 |
| 23 | 22 | 4,46 | 2,23 | 0,50 | 713 | 4,31 | 2,15 | 0,50 | 759 | 4,20 | 2,10 | 0,50 | 779 | 4,03 | 2,01 | 0,50 | 812 |
| 24 | 18 | 4,11 | 3,21 | 0,78 | 656 | 3,94 | 3,07 | 0,78 | 689 | 3,78 | 2,95 | 0,78 | 722 | 3,64 | 2,84 | 0,78 | 754 |
| 24 | 20 | 4,29 | 2,83 | 0,66 | 689 | 4,11 | 2,71 | 0,66 | 730 | 3,99 | 2,63 | 0,66 | 746 | 3,85 | 2,54 | 0,66 | 779 |
| 24 | 22 | 4,46 | 2,41 | 0,54 | 713 | 4,31 | 2,32 | 0,54 | 759 | 4,20 | 2,27 | 0,54 | 779 | 4,03 | 2,17 | 0,54 | 812 |
| 24 | 24 | 4,69 | 1,97 | 0,42 | 746 | 4,52 | 1,90 | 0,42 | 787 | 4,41 | 1,85 | 0,42 | 812 | 4,27 | 1,79 | 0,42 | 853 |
| 25 | 18 | 4,11 | 3,37 | 0,82 | 656 | 3,94 | 3,23 | 0,82 | 689 | 3,78 | 3,10 | 0,82 | 722 | 3,64 | 2,98 | 0,82 | 754 |
| 25 | 20 | 4,29 | 3,00 | 0,70 | 689 | 4,11 | 2,88 | 0,70 | 730 | 3,99 | 2,79 | 0,70 | 746 | 3,85 | 2,70 | 0,70 | 779 |
| 25 | 22 | 4,46 | 2,59 | 0,58 | 713 | 4,31 | 2,50 | 0,58 | 759 | 4,20 | 2,44 | 0,58 | 779 | 4,03 | 2,33 | 0,58 | 812 |
| 25 | 24 | 4,69 | 2,16 | 0,46 | 746 | 4,52 | 2,08 | 0,46 | 787 | 4,41 | 2,03 | 0,46 | 812 | 4,27 | 1,96 | 0,46 | 853 |
| 26 | 18 | 4,11 | 3,54 | 0,86 | 656 | 3,94 | 3,39 | 0,86 | 689 | 3,78 | 3,25 | 0,86 | 722 | 3,64 | 3,13 | 0,86 | 754 |
| 26 | 20 | 4,29 | 3,17 | 0,74 | 689 | 4,11 | 3,04 | 0,74 | 730 | 3,99 | 2,95 | 0,74 | 746 | 3,85 | 2,85 | 0,74 | 779 |
| 26 | 22 | 4,46 | 2,77 | 0,62 | 713 | 4,31 | 2,67 | 0,62 | 759 | 4,20 | 2,60 | 0,62 | 779 | 4,03 | 2,50 | 0,62 | 812 |
| 26 | 24 | 4,69 | 2,35 | 0,50 | 746 | 4,52 | 2,26 | 0,50 | 787 | 4,41 | 2,21 | 0,50 | 812 | 4,27 | 2,14 | 0,50 | 853 |
| 26 | 26 | 4,83 | 1,84 | 0,38 | 787 | 4,69 | 1,78 | 0,38 | 828 | 4,62 | 1,76 | 0,38 | 853 | 4,48 | 1,70 | 0,38 | 877 |
| 27 | 18 | 4,11 | 3,70 | 0,90 | 656 | 3,94 | 3,54 | 0,90 | 689 | 3,78 | 3,40 | 0,90 | 722 | 3,64 | 3,28 | 0,90 | 754 |
| 27 | 20 | 4,29 | 3,34 | 0,78 | 689 | 4,11 | 3,21 | 0,78 | 730 | 3,99 | 3,11 | 0,78 | 746 | 3,85 | 3,00 | 0,78 | 779 |
| 27 | 22 | 4,46 | 2,95 | 0,66 | 713 | 4,31 | 2,84 | 0,66 | 759 | 4,20 | 2,77 | 0,66 | 779 | 4,03 | 2,66 | 0,66 | 812 |
| 27 | 24 | 4,69 | 2,53 | 0,54 | 746 | 4,52 | 2,44 | 0,54 | 787 | 4,41 | 2,38 | 0,54 | 812 | 4,27 | 2,31 | 0,54 | 853 |
| 27 | 26 | 4,83 | 2,03 | 0,42 | 787 | 4,69 | 1,97 | 0,42 | 828 | 4,62 | 1,94 | 0,42 | 853 | 4,48 | 1,88 | 0,42 | 877 |
| 28 | 18 | 4,11 | 3,87 | 0,94 | 656 | 3,94 | 3,70 | 0,94 | 689 | 3,78 | 3,55 | 0,94 | 722 | 3,64 | 3,42 | 0,94 | 754 |
| 28 | 20 | 4,29 | 3,52 | 0,82 | 689 | 4,11 | 3,37 | 0,82 | 730 | 3,99 | 3,27 | 0,82 | 746 | 3,85 | 3,16 | 0,82 | 779 |
| 28 | 22 | 4,46 | 3,12 | 0,70 | 713 | 4,31 | 3,01 | 0,70 | 759 | 4,20 | 2,94 | 0,70 | 779 | 4,03 | 2,82 | 0,70 | 812 |
| 28 | 24 | 4,69 | 2,72 | 0,58 | 746 | 4,52 | 2,62 | 0,58 | 787 | 4,41 | 2,56 | 0,58 | 812 | 4,27 | 2,48 | 0,58 | 853 |
| 28 | 26 | 4,83 | 2,22 | 0,46 | 787 | 4,69 | 2,16 | 0,46 | 828 | 4,62 | 2,13 | 0,46 | 853 | 4,48 | 2,06 | 0,46 | 877 |
| 29 | 18 | 4,11 | 4,03 | 0,98 | 656 | 3,94 | 3,86 | 0,98 | 689 | 3,78 | 3,70 | 0,98 | 722 | 3,64 | 3,57 | 0,98 | 754 |
| 29 | 20 | 4,29 | 3,69 | 0,86 | 689 | 4,11 | 3,54 | 0,86 | 730 | 3,99 | 3,43 | 0,86 | 746 | 3,85 | 3,31 | 0,86 | 779 |
| 29 | 22 | 4,46 | 3,30 | 0,74 | 713 | 4,31 | 3,19 | 0,74 | 759 | 4,20 | 3,11 | 0,74 | 779 | 4,03 | 2,98 | 0,74 | 812 |
| 29 | 24 | 4,69 | 2,91 | 0,62 | 746 | 4,52 | 2,80 | 0,62 | 787 | 4,41 | 2,73 | 0,62 | 812 | 4,27 | 2,65 | 0,62 | 853 |
| 29 | 26 | 4,83 | 2,42 | 0,50 | 787 | 4,69 | 2,35 | 0,50 | 828 | 4,62 | 2,31 | 0,50 | 853 | 4,48 | 2,24 | 0,50 | 877 |
| 30 | 18 | 4,11 | 4,11 | 1,00 | 656 | 3,94 | 3,94 | 1,00 | 689 | 3,78 | 3,78 | 1,00 | 722 | 3,64 | 3,64 | 1,00 | 754 |
| 30 | 20 | 4,29 | 3,86 | 0,90 | 689 | 4,11 | 3,70 | 0,90 | 730 | 3,99 | 3,59 | 0,90 | 746 | 3,85 | 3,47 | 0,90 | 779 |
| 30 | 22 | 4,46 | 3,48 | 0,78 | 713 | 4,31 | 3,36 | 0,78 | 759 | 4,20 | 3,28 | 0,78 | 779 | 4,03 | 3,14 | 0,78 | 812 |
| 30 | 24 | 4,69 | 3,10 | 0,66 | 746 | 4,52 | 2,98 | 0,66 | 787 | 4,41 | 2,91 | 0,66 | 812 | 4,27 | 2,82 | 0,66 | 853 |
| 30 | 26 | 4,83 | 2,61 | 0,54 | 787 | 4,69 | 2,53 | 0,54 | 828 | 4,62 | 2,49 | 0,54 | 853 | 4,48 | 2,42 | 0,54 | 877 |
| 31 | 18 | 4,11 | 4,11 | 1,00 | 656 | 3,94 | 3,94 | 1,00 | 689 | 3,78 | 3,78 | 1,00 | 722 | 3,64 | 3,64 | 1,00 | 754 |
| 31 | 20 | 4,29 | 4,03 | 0,94 | 689 | 4,11 | 3,87 | 0,94 | 730 | 3,99 | 3,75 | 0,94 | 746 | 3,85 | 3,62 | 0,94 | 779 |
| 31 | 22 | 4,46 | 3,66 | 0,82 | 713 | 4,31 | 3,53 | 0,82 | 759 | 4,20 | 3,44 | 0,82 | 779 | 4,03 | 3,30 | 0,82 | 812 |
| 31 | 24 | 4,69 | 3,28 | 0,70 | 746 | 4,52 | 3,16 | 0,70 | 787 | 4,41 | 3,09 | 0,70 | 812 | 4,27 | 2,99 | 0,70 | 853 |
| 31 | 26 | 4,83 | 2,80 | 0,58 | 787 | 4,69 | 2,72 | 0,58 | 828 | 4,62 | 2,68 | 0,58 | 853 | 4,48 | 2,60 | 0,58 | 877 |
| 32 | 18 | 4,11 | 4,11 | 1,00 | 656 | 3,94 | 3,94 | 1,00 | 689 | 3,78 | 3,78 | 1,00 | 722 | 3,64 | 3,64 | 1,00 | 754 |
| 32 | 20 | 4,29 | 4,20 | 0,98 | 689 | 4,11 | 4,03 | 0,98 | 730 | 3,99 | 3,91 | 0,98 | 746 | 3,85 | 3,77 | 0,98 | 779 |
| 32 | 22 | 4,46 | 3,84 | 0,86 | 713 | 4,31 | 3,70 | 0,86 | 759 | 4,20 | 3,61 | 0,86 | 779 | 4,03 | 3,46 | 0,86 | 812 |
| 32 | 24 | 4,69 | 3,47 | 0,74 | 746 | 4,52 | 3,34 | 0,74 | 787 | 4,41 | 3,26 | 0,74 | 812 | 4,27 | 3,16 | 0,74 | 853 |
| 32 | 26 | 4,83 | 2,99 | 0,62 | 787 | 4,69 | 2,91 | 0,62 | 828 | 4,62 | 2,86 | 0,62 | 853 | 4,48 | 2,78 | 0,62 | 877 |

Обозначения:

Q — полная производительность (кВт);

SHC — производительность по явной теплоте (кВт);

SHF — коэфф. произв. по явной теплоте;

INPUT — потребляемая мощность (Вт);

DB — температура по сухому термометру;

WB — температура по влажному термометру

8. Производительность

Режим охлаждения (номинальная частота вращения компрессора)

MUZ-FH35VE(HZ)

Производительность: 3,5 кВт (коэффициент производительности по явной теплоте 0,84). Потребляемая мощность: 820 Вт

| Температура в помещении | | Температура наружного воздуха, °C | | | | | | | | | | | |
|-------------------------|-------|-----------------------------------|------|------|-------|------|------|------|-------|------|------|------|-------|
| | | 35 | | | | 40 | | | | 46 | | | |
| °C DB | °C WB | Q | SHC | SHF | INPUT | Q | SHC | SHF | INPUT | Q | SHC | SHF | INPUT |
| 21 | 18 | 3,43 | 2,26 | 0,66 | 804 | 3,15 | 2,08 | 0,66 | 853 | 2,91 | 1,92 | 0,66 | 886 |
| 21 | 20 | 3,61 | 1,95 | 0,54 | 836 | 3,36 | 1,81 | 0,54 | 877 | 3,12 | 1,68 | 0,54 | 927 |
| 22 | 18 | 3,43 | 2,40 | 0,70 | 804 | 3,15 | 2,21 | 0,70 | 853 | 2,91 | 2,03 | 0,70 | 886 |
| 22 | 20 | 3,61 | 2,09 | 0,58 | 836 | 3,36 | 1,95 | 0,58 | 877 | 3,12 | 1,81 | 0,58 | 927 |
| 22 | 22 | 3,82 | 1,75 | 0,46 | 869 | 3,57 | 1,64 | 0,46 | 918 | 3,33 | 1,53 | 0,46 | 951 |
| 23 | 18 | 3,43 | 2,54 | 0,74 | 804 | 3,15 | 2,33 | 0,74 | 853 | 2,91 | 2,15 | 0,74 | 886 |
| 23 | 20 | 3,61 | 2,24 | 0,62 | 836 | 3,36 | 2,08 | 0,62 | 877 | 3,12 | 1,93 | 0,62 | 927 |
| 23 | 22 | 3,82 | 1,91 | 0,50 | 869 | 3,57 | 1,79 | 0,50 | 918 | 3,33 | 1,66 | 0,50 | 951 |
| 24 | 18 | 3,43 | 2,68 | 0,78 | 804 | 3,15 | 2,46 | 0,78 | 853 | 2,91 | 2,27 | 0,78 | 886 |
| 24 | 20 | 3,61 | 2,38 | 0,66 | 836 | 3,36 | 2,22 | 0,66 | 877 | 3,12 | 2,06 | 0,66 | 927 |
| 24 | 22 | 3,82 | 2,06 | 0,54 | 869 | 3,57 | 1,93 | 0,54 | 918 | 3,33 | 1,80 | 0,54 | 951 |
| 24 | 24 | 4,03 | 1,69 | 0,42 | 902 | 3,78 | 1,59 | 0,42 | 943 | 3,57 | 1,50 | 0,42 | 984 |
| 25 | 18 | 3,43 | 2,81 | 0,82 | 804 | 3,15 | 2,58 | 0,82 | 853 | 2,91 | 2,38 | 0,82 | 886 |
| 25 | 20 | 3,61 | 2,52 | 0,70 | 836 | 3,36 | 2,35 | 0,70 | 877 | 3,12 | 2,18 | 0,70 | 927 |
| 25 | 22 | 3,82 | 2,21 | 0,58 | 869 | 3,57 | 2,07 | 0,58 | 918 | 3,33 | 1,93 | 0,58 | 951 |
| 25 | 24 | 4,03 | 1,85 | 0,46 | 902 | 3,78 | 1,74 | 0,46 | 943 | 3,57 | 1,64 | 0,46 | 984 |
| 26 | 18 | 3,43 | 2,95 | 0,86 | 804 | 3,15 | 2,71 | 0,86 | 853 | 2,91 | 2,50 | 0,86 | 886 |
| 26 | 20 | 3,61 | 2,67 | 0,74 | 836 | 3,36 | 2,49 | 0,74 | 877 | 3,12 | 2,31 | 0,74 | 927 |
| 26 | 22 | 3,82 | 2,37 | 0,62 | 869 | 3,57 | 2,21 | 0,62 | 918 | 3,33 | 2,06 | 0,62 | 951 |
| 26 | 24 | 4,03 | 2,01 | 0,50 | 902 | 3,78 | 1,89 | 0,50 | 943 | 3,57 | 1,79 | 0,50 | 984 |
| 26 | 26 | 4,24 | 1,61 | 0,38 | 935 | 3,99 | 1,52 | 0,38 | 976 | 3,75 | 1,42 | 0,38 | 1017 |
| 27 | 18 | 3,43 | 3,09 | 0,90 | 804 | 3,15 | 2,84 | 0,90 | 853 | 2,91 | 2,61 | 0,90 | 886 |
| 27 | 20 | 3,61 | 2,81 | 0,78 | 836 | 3,36 | 2,62 | 0,78 | 877 | 3,12 | 2,43 | 0,78 | 927 |
| 27 | 22 | 3,82 | 2,52 | 0,66 | 869 | 3,57 | 2,36 | 0,66 | 918 | 3,33 | 2,19 | 0,66 | 951 |
| 27 | 24 | 4,03 | 2,17 | 0,54 | 902 | 3,78 | 2,04 | 0,54 | 943 | 3,57 | 1,93 | 0,54 | 984 |
| 27 | 26 | 4,24 | 1,78 | 0,42 | 935 | 3,99 | 1,68 | 0,42 | 976 | 3,75 | 1,57 | 0,42 | 1017 |
| 28 | 18 | 3,43 | 3,22 | 0,94 | 804 | 3,15 | 2,96 | 0,94 | 853 | 2,91 | 2,73 | 0,94 | 886 |
| 28 | 20 | 3,61 | 2,96 | 0,82 | 836 | 3,36 | 2,76 | 0,82 | 877 | 3,12 | 2,55 | 0,82 | 927 |
| 28 | 22 | 3,82 | 2,67 | 0,70 | 869 | 3,57 | 2,50 | 0,70 | 918 | 3,33 | 2,33 | 0,70 | 951 |
| 28 | 24 | 4,03 | 2,33 | 0,58 | 902 | 3,78 | 2,19 | 0,58 | 943 | 3,57 | 2,07 | 0,58 | 984 |
| 28 | 26 | 4,24 | 1,95 | 0,46 | 935 | 3,99 | 1,84 | 0,46 | 976 | 3,75 | 1,72 | 0,46 | 1017 |
| 29 | 18 | 3,43 | 3,36 | 0,98 | 804 | 3,15 | 3,09 | 0,98 | 853 | 2,91 | 2,85 | 0,98 | 886 |
| 29 | 20 | 3,61 | 3,10 | 0,86 | 836 | 3,36 | 2,89 | 0,86 | 877 | 3,12 | 2,68 | 0,86 | 927 |
| 29 | 22 | 3,82 | 2,82 | 0,74 | 869 | 3,57 | 2,64 | 0,74 | 918 | 3,33 | 2,46 | 0,74 | 951 |
| 29 | 24 | 4,03 | 2,50 | 0,62 | 902 | 3,78 | 2,34 | 0,62 | 943 | 3,57 | 2,21 | 0,62 | 984 |
| 29 | 26 | 4,24 | 2,12 | 0,50 | 935 | 3,99 | 2,00 | 0,50 | 976 | 3,75 | 1,87 | 0,50 | 1017 |
| 30 | 18 | 3,43 | 3,43 | 1,00 | 804 | 3,15 | 3,15 | 1,00 | 853 | 2,91 | 2,91 | 1,00 | 886 |
| 30 | 20 | 3,61 | 3,24 | 0,90 | 836 | 3,36 | 3,02 | 0,90 | 877 | 3,12 | 2,80 | 0,90 | 927 |
| 30 | 22 | 3,82 | 2,98 | 0,78 | 869 | 3,57 | 2,78 | 0,78 | 918 | 3,33 | 2,59 | 0,78 | 951 |
| 30 | 24 | 4,03 | 2,66 | 0,66 | 902 | 3,78 | 2,49 | 0,66 | 943 | 3,57 | 2,36 | 0,66 | 984 |
| 30 | 26 | 4,24 | 2,29 | 0,54 | 935 | 3,99 | 2,15 | 0,54 | 976 | 3,75 | 2,02 | 0,54 | 1017 |
| 31 | 18 | 3,43 | 3,43 | 1,00 | 804 | 3,15 | 3,15 | 1,00 | 853 | 2,91 | 2,91 | 1,00 | 886 |
| 31 | 20 | 3,61 | 3,39 | 0,94 | 836 | 3,36 | 3,16 | 0,94 | 877 | 3,12 | 2,93 | 0,94 | 927 |
| 31 | 22 | 3,82 | 3,13 | 0,82 | 869 | 3,57 | 2,93 | 0,82 | 918 | 3,33 | 2,73 | 0,82 | 951 |
| 31 | 24 | 4,03 | 2,82 | 0,70 | 902 | 3,78 | 2,65 | 0,70 | 943 | 3,57 | 2,50 | 0,70 | 984 |
| 31 | 26 | 4,24 | 2,46 | 0,58 | 935 | 3,99 | 2,31 | 0,58 | 976 | 3,75 | 2,17 | 0,58 | 1017 |
| 32 | 18 | 3,43 | 3,43 | 1,00 | 804 | 3,15 | 3,15 | 1,00 | 853 | 2,91 | 2,91 | 1,00 | 886 |
| 32 | 20 | 3,61 | 3,53 | 0,98 | 836 | 3,36 | 3,29 | 0,98 | 877 | 3,12 | 3,05 | 0,98 | 927 |
| 32 | 22 | 3,82 | 3,28 | 0,86 | 869 | 3,57 | 3,07 | 0,86 | 918 | 3,33 | 2,86 | 0,86 | 951 |
| 32 | 24 | 4,03 | 2,98 | 0,74 | 902 | 3,78 | 2,80 | 0,74 | 943 | 3,57 | 2,64 | 0,74 | 984 |
| 32 | 26 | 4,24 | 2,63 | 0,62 | 935 | 3,99 | 2,47 | 0,62 | 976 | 3,75 | 2,32 | 0,62 | 1017 |

Обозначения:

Q — полная производительность (кВт);

SHC — производительность по явной теплоте (кВт);

SHF — коэфф. произв. по явной теплоте;

INPUT — потребляемая мощность (Вт);

DB — температура по сухому термометру;

WB — температура по влажному термометру

8. Производительность

Режим охлаждения (номинальная частота вращения компрессора)

MUZ-FH50VE(HZ)

Производительность: 5,0 кВт (коэффициент производительности по явной теплоте 0,73). Потребляемая мощность: 1380 Вт

| Температура в помещении | | Температура наружного воздуха, °C | | | | | | | | | | | | | | | |
|-------------------------|-------|-----------------------------------|------|------|-------|------|------|------|-------|------|------|------|-------|------|------|------|-------|
| | | 21 | | | | 25 | | | | 27 | | | | 30 | | | |
| °C DB | °C WB | Q | SHC | SHF | INPUT | Q | SHC | SHF | INPUT | Q | SHC | SHF | INPUT | Q | SHC | SHF | INPUT |
| 21 | 18 | 5,88 | 3,23 | 0,55 | 1104 | 5,63 | 3,09 | 0,55 | 1159 | 5,40 | 2,97 | 0,55 | 1214 | 5,20 | 2,86 | 0,55 | 1270 |
| 21 | 20 | 6,13 | 2,63 | 0,43 | 1159 | 5,88 | 2,53 | 0,43 | 1228 | 5,70 | 2,45 | 0,43 | 1256 | 5,50 | 2,37 | 0,43 | 1311 |
| 22 | 18 | 5,88 | 3,47 | 0,59 | 1104 | 5,63 | 3,32 | 0,59 | 1159 | 5,40 | 3,19 | 0,59 | 1214 | 5,20 | 3,07 | 0,59 | 1270 |
| 22 | 20 | 6,13 | 2,88 | 0,47 | 1159 | 5,88 | 2,76 | 0,47 | 1228 | 5,70 | 2,68 | 0,47 | 1256 | 5,50 | 2,59 | 0,47 | 1311 |
| 22 | 22 | 6,38 | 2,23 | 0,35 | 1201 | 6,15 | 2,15 | 0,35 | 1277 | 6,00 | 2,10 | 0,35 | 1311 | 5,75 | 2,01 | 0,35 | 1366 |
| 23 | 18 | 5,88 | 3,70 | 0,63 | 1104 | 5,63 | 3,54 | 0,63 | 1159 | 5,40 | 3,40 | 0,63 | 1214 | 5,20 | 3,28 | 0,63 | 1270 |
| 23 | 20 | 6,13 | 3,12 | 0,51 | 1159 | 5,88 | 3,00 | 0,51 | 1228 | 5,70 | 2,91 | 0,51 | 1256 | 5,50 | 2,81 | 0,51 | 1311 |
| 23 | 22 | 6,38 | 2,49 | 0,39 | 1201 | 6,15 | 2,40 | 0,39 | 1277 | 6,00 | 2,34 | 0,39 | 1311 | 5,75 | 2,24 | 0,39 | 1366 |
| 24 | 18 | 5,88 | 3,94 | 0,67 | 1104 | 5,63 | 3,77 | 0,67 | 1159 | 5,40 | 3,62 | 0,67 | 1214 | 5,20 | 3,48 | 0,67 | 1270 |
| 24 | 20 | 6,13 | 3,37 | 0,55 | 1159 | 5,88 | 3,23 | 0,55 | 1228 | 5,70 | 3,14 | 0,55 | 1256 | 5,50 | 3,03 | 0,55 | 1311 |
| 24 | 22 | 6,38 | 2,74 | 0,43 | 1201 | 6,15 | 2,64 | 0,43 | 1277 | 6,00 | 2,58 | 0,43 | 1311 | 5,75 | 2,47 | 0,43 | 1366 |
| 24 | 24 | 6,70 | 2,08 | 0,31 | 1256 | 6,45 | 2,00 | 0,31 | 1325 | 6,30 | 1,95 | 0,31 | 1366 | 6,10 | 1,89 | 0,31 | 1435 |
| 25 | 18 | 5,88 | 4,17 | 0,71 | 1104 | 5,63 | 3,99 | 0,71 | 1159 | 5,40 | 3,83 | 0,71 | 1214 | 5,20 | 3,69 | 0,71 | 1270 |
| 25 | 20 | 6,13 | 3,61 | 0,59 | 1159 | 5,88 | 3,47 | 0,59 | 1228 | 5,70 | 3,36 | 0,59 | 1256 | 5,50 | 3,25 | 0,59 | 1311 |
| 25 | 22 | 6,38 | 3,00 | 0,47 | 1201 | 6,15 | 2,89 | 0,47 | 1277 | 6,00 | 2,82 | 0,47 | 1311 | 5,75 | 2,70 | 0,47 | 1366 |
| 25 | 24 | 6,70 | 2,35 | 0,35 | 1256 | 6,45 | 2,26 | 0,35 | 1325 | 6,30 | 2,21 | 0,35 | 1366 | 6,10 | 2,14 | 0,35 | 1435 |
| 26 | 18 | 5,88 | 4,41 | 0,75 | 1104 | 5,63 | 4,22 | 0,75 | 1159 | 5,40 | 4,05 | 0,75 | 1214 | 5,20 | 3,90 | 0,75 | 1270 |
| 26 | 20 | 6,13 | 3,86 | 0,63 | 1159 | 5,88 | 3,70 | 0,63 | 1228 | 5,70 | 3,59 | 0,63 | 1256 | 5,50 | 3,47 | 0,63 | 1311 |
| 26 | 22 | 6,38 | 3,25 | 0,51 | 1201 | 6,15 | 3,14 | 0,51 | 1277 | 6,00 | 3,06 | 0,51 | 1311 | 5,75 | 2,93 | 0,51 | 1366 |
| 26 | 24 | 6,70 | 2,61 | 0,39 | 1256 | 6,45 | 2,52 | 0,39 | 1325 | 6,30 | 2,46 | 0,39 | 1366 | 6,10 | 2,38 | 0,39 | 1435 |
| 26 | 26 | 6,90 | 1,86 | 0,27 | 1325 | 6,70 | 1,81 | 0,27 | 1394 | 6,60 | 1,78 | 0,27 | 1435 | 6,40 | 1,73 | 0,27 | 1477 |
| 27 | 18 | 5,88 | 4,64 | 0,79 | 1104 | 5,63 | 4,44 | 0,79 | 1159 | 5,40 | 4,27 | 0,79 | 1214 | 5,20 | 4,11 | 0,79 | 1270 |
| 27 | 20 | 6,13 | 4,10 | 0,67 | 1159 | 5,88 | 3,94 | 0,67 | 1228 | 5,70 | 3,82 | 0,67 | 1256 | 5,50 | 3,69 | 0,67 | 1311 |
| 27 | 22 | 6,38 | 3,51 | 0,55 | 1201 | 6,15 | 3,38 | 0,55 | 1277 | 6,00 | 3,30 | 0,55 | 1311 | 5,75 | 3,16 | 0,55 | 1366 |
| 27 | 24 | 6,70 | 2,88 | 0,43 | 1256 | 6,45 | 2,77 | 0,43 | 1325 | 6,30 | 2,71 | 0,43 | 1366 | 6,10 | 2,62 | 0,43 | 1435 |
| 27 | 26 | 6,90 | 2,14 | 0,31 | 1325 | 6,70 | 2,08 | 0,31 | 1394 | 6,60 | 2,05 | 0,31 | 1435 | 6,40 | 1,98 | 0,31 | 1477 |
| 28 | 18 | 5,88 | 4,88 | 0,83 | 1104 | 5,63 | 4,67 | 0,83 | 1159 | 5,40 | 4,48 | 0,83 | 1214 | 5,20 | 4,32 | 0,83 | 1270 |
| 28 | 20 | 6,13 | 4,35 | 0,71 | 1159 | 5,88 | 4,17 | 0,71 | 1228 | 5,70 | 4,05 | 0,71 | 1256 | 5,50 | 3,91 | 0,71 | 1311 |
| 28 | 22 | 6,38 | 3,76 | 0,59 | 1201 | 6,15 | 3,63 | 0,59 | 1277 | 6,00 | 3,54 | 0,59 | 1311 | 5,75 | 3,39 | 0,59 | 1366 |
| 28 | 24 | 6,70 | 3,15 | 0,47 | 1256 | 6,45 | 3,03 | 0,47 | 1325 | 6,30 | 2,96 | 0,47 | 1366 | 6,10 | 2,87 | 0,47 | 1435 |
| 28 | 26 | 6,90 | 2,42 | 0,35 | 1325 | 6,70 | 2,35 | 0,35 | 1394 | 6,60 | 2,31 | 0,35 | 1435 | 6,40 | 2,24 | 0,35 | 1477 |
| 29 | 18 | 5,88 | 5,11 | 0,87 | 1104 | 5,63 | 4,89 | 0,87 | 1159 | 5,40 | 4,70 | 0,87 | 1214 | 5,20 | 4,52 | 0,87 | 1270 |
| 29 | 20 | 6,13 | 4,59 | 0,75 | 1159 | 5,88 | 4,41 | 0,75 | 1228 | 5,70 | 4,28 | 0,75 | 1256 | 5,50 | 4,13 | 0,75 | 1311 |
| 29 | 22 | 6,38 | 4,02 | 0,63 | 1201 | 6,15 | 3,87 | 0,63 | 1277 | 6,00 | 3,78 | 0,63 | 1311 | 5,75 | 3,62 | 0,63 | 1366 |
| 29 | 24 | 6,70 | 3,42 | 0,51 | 1256 | 6,45 | 3,29 | 0,51 | 1325 | 6,30 | 3,21 | 0,51 | 1366 | 6,10 | 3,11 | 0,51 | 1435 |
| 29 | 26 | 6,90 | 2,69 | 0,39 | 1325 | 6,70 | 2,61 | 0,39 | 1394 | 6,60 | 2,57 | 0,39 | 1435 | 6,40 | 2,50 | 0,39 | 1477 |
| 30 | 18 | 5,88 | 5,35 | 0,91 | 1104 | 5,63 | 5,12 | 0,91 | 1159 | 5,40 | 4,91 | 0,91 | 1214 | 5,20 | 4,73 | 0,91 | 1270 |
| 30 | 20 | 6,13 | 4,84 | 0,79 | 1159 | 5,88 | 4,64 | 0,79 | 1228 | 5,70 | 4,50 | 0,79 | 1256 | 5,50 | 4,35 | 0,79 | 1311 |
| 30 | 22 | 6,38 | 4,27 | 0,67 | 1201 | 6,15 | 4,12 | 0,67 | 1277 | 6,00 | 4,02 | 0,67 | 1311 | 5,75 | 3,85 | 0,67 | 1366 |
| 30 | 24 | 6,70 | 3,69 | 0,55 | 1256 | 6,45 | 3,55 | 0,55 | 1325 | 6,30 | 3,47 | 0,55 | 1366 | 6,10 | 3,36 | 0,55 | 1435 |
| 30 | 26 | 6,90 | 2,97 | 0,43 | 1325 | 6,70 | 2,88 | 0,43 | 1394 | 6,60 | 2,84 | 0,43 | 1435 | 6,40 | 2,75 | 0,43 | 1477 |
| 31 | 18 | 5,88 | 5,58 | 0,95 | 1104 | 5,63 | 5,34 | 0,95 | 1159 | 5,40 | 5,13 | 0,95 | 1214 | 5,20 | 4,94 | 0,95 | 1270 |
| 31 | 20 | 6,13 | 5,08 | 0,83 | 1159 | 5,88 | 4,88 | 0,83 | 1228 | 5,70 | 4,73 | 0,83 | 1256 | 5,50 | 4,57 | 0,83 | 1311 |
| 31 | 22 | 6,38 | 4,53 | 0,71 | 1201 | 6,15 | 4,37 | 0,71 | 1277 | 6,00 | 4,26 | 0,71 | 1311 | 5,75 | 4,08 | 0,71 | 1366 |
| 31 | 24 | 6,70 | 3,95 | 0,59 | 1256 | 6,45 | 3,81 | 0,59 | 1325 | 6,30 | 3,72 | 0,59 | 1366 | 6,10 | 3,60 | 0,59 | 1435 |
| 31 | 26 | 6,90 | 3,24 | 0,47 | 1325 | 6,70 | 3,15 | 0,47 | 1394 | 6,60 | 3,10 | 0,47 | 1435 | 6,40 | 3,01 | 0,47 | 1477 |
| 32 | 18 | 5,88 | 5,82 | 0,99 | 1104 | 5,63 | 5,57 | 0,99 | 1159 | 5,40 | 5,35 | 0,99 | 1214 | 5,20 | 5,15 | 0,99 | 1270 |
| 32 | 20 | 6,13 | 5,33 | 0,87 | 1159 | 5,88 | 5,11 | 0,87 | 1228 | 5,70 | 4,96 | 0,87 | 1256 | 5,50 | 4,79 | 0,87 | 1311 |
| 32 | 22 | 6,38 | 4,78 | 0,75 | 1201 | 6,15 | 4,61 | 0,75 | 1277 | 6,00 | 4,50 | 0,75 | 1311 | 5,75 | 4,31 | 0,75 | 1366 |
| 32 | 24 | 6,70 | 4,22 | 0,63 | 1256 | 6,45 | 4,06 | 0,63 | 1325 | 6,30 | 3,97 | 0,63 | 1366 | 6,10 | 3,84 | 0,63 | 1435 |
| 32 | 26 | 6,90 | 3,52 | 0,51 | 1325 | 6,70 | 3,42 | 0,51 | 1394 | 6,60 | 3,37 | 0,51 | 1435 | 6,40 | 3,26 | 0,51 | 1477 |

Обозначения:

Q — полная производительность (кВт);

SHC — производительность по явной теплоте (кВт);

SHF — коэфф. произв. по явной теплоте;

INPUT — потребляемая мощность (Вт);

DB — температура по сухому термометру;

WB — температура по влажному термометру

8. Производительность

Режим охлаждения (номинальная частота вращения компрессора)

MUZ-FH35VE(HZ)

Производительность: 3,5 кВт (коэффициент производительности по явной теплоте 0,84). Потребляемая мощность: 820 Вт

| Температура в помещении | | Температура наружного воздуха, °C | | | | | | | | | | | |
|-------------------------|-------|-----------------------------------|------|------|-------|------|------|------|-------|------|------|------|-------|
| | | 35 | | | | 40 | | | | 46 | | | |
| °C DB | °C WB | Q | SHC | SHF | INPUT | Q | SHC | SHF | INPUT | Q | SHC | SHF | INPUT |
| 21 | 18 | 4,90 | 2,70 | 0,55 | 1352 | 4,50 | 2,48 | 0,55 | 1435 | 4,15 | 2,28 | 0,55 | 1490 |
| 21 | 20 | 5,15 | 2,21 | 0,43 | 1408 | 4,80 | 2,06 | 0,43 | 1477 | 4,45 | 1,91 | 0,43 | 1559 |
| 22 | 18 | 4,90 | 2,89 | 0,59 | 1352 | 4,50 | 2,66 | 0,59 | 1435 | 4,15 | 2,45 | 0,59 | 1490 |
| 22 | 20 | 5,15 | 2,42 | 0,47 | 1408 | 4,80 | 2,26 | 0,47 | 1477 | 4,45 | 2,09 | 0,47 | 1559 |
| 22 | 22 | 5,45 | 1,91 | 0,35 | 1463 | 5,10 | 1,79 | 0,35 | 1546 | 4,75 | 1,66 | 0,35 | 1601 |
| 23 | 18 | 4,90 | 3,09 | 0,63 | 1352 | 4,50 | 2,84 | 0,63 | 1435 | 4,15 | 2,61 | 0,63 | 1490 |
| 23 | 20 | 5,15 | 2,63 | 0,51 | 1408 | 4,80 | 2,45 | 0,51 | 1477 | 4,45 | 2,27 | 0,51 | 1559 |
| 23 | 22 | 5,45 | 2,13 | 0,39 | 1463 | 5,10 | 1,99 | 0,39 | 1546 | 4,75 | 1,85 | 0,39 | 1601 |
| 24 | 18 | 4,90 | 3,28 | 0,67 | 1352 | 4,50 | 3,02 | 0,67 | 1435 | 4,15 | 2,78 | 0,67 | 1490 |
| 24 | 20 | 5,15 | 2,83 | 0,55 | 1408 | 4,80 | 2,64 | 0,55 | 1477 | 4,45 | 2,45 | 0,55 | 1559 |
| 24 | 22 | 5,45 | 2,34 | 0,43 | 1463 | 5,10 | 2,19 | 0,43 | 1546 | 4,75 | 2,04 | 0,43 | 1601 |
| 24 | 24 | 5,75 | 1,78 | 0,31 | 1518 | 5,40 | 1,67 | 0,31 | 1587 | 5,10 | 1,58 | 0,31 | 1656 |
| 25 | 18 | 4,90 | 3,48 | 0,71 | 1352 | 4,50 | 3,20 | 0,71 | 1435 | 4,15 | 2,95 | 0,71 | 1490 |
| 25 | 20 | 5,15 | 3,04 | 0,59 | 1408 | 4,80 | 2,83 | 0,59 | 1477 | 4,45 | 2,63 | 0,59 | 1559 |
| 25 | 22 | 5,45 | 2,56 | 0,47 | 1463 | 5,10 | 2,40 | 0,47 | 1546 | 4,75 | 2,23 | 0,47 | 1601 |
| 25 | 24 | 5,75 | 2,01 | 0,35 | 1518 | 5,40 | 1,89 | 0,35 | 1587 | 5,10 | 1,79 | 0,35 | 1656 |
| 26 | 18 | 4,90 | 3,68 | 0,75 | 1352 | 4,50 | 3,38 | 0,75 | 1435 | 4,15 | 3,11 | 0,75 | 1490 |
| 26 | 20 | 5,15 | 3,24 | 0,63 | 1408 | 4,80 | 3,02 | 0,63 | 1477 | 4,45 | 2,80 | 0,63 | 1559 |
| 26 | 22 | 5,45 | 2,78 | 0,51 | 1463 | 5,10 | 2,60 | 0,51 | 1546 | 4,75 | 2,42 | 0,51 | 1601 |
| 26 | 24 | 5,75 | 2,24 | 0,39 | 1518 | 5,40 | 2,11 | 0,39 | 1587 | 5,10 | 1,99 | 0,39 | 1656 |
| 26 | 26 | 6,05 | 1,63 | 0,27 | 1573 | 5,70 | 1,54 | 0,27 | 1642 | 5,35 | 1,44 | 0,27 | 1711 |
| 27 | 18 | 4,90 | 3,87 | 0,79 | 1352 | 4,50 | 3,56 | 0,79 | 1435 | 4,15 | 3,28 | 0,79 | 1490 |
| 27 | 20 | 5,15 | 3,45 | 0,67 | 1408 | 4,80 | 3,22 | 0,67 | 1477 | 4,45 | 2,98 | 0,67 | 1559 |
| 27 | 22 | 5,45 | 3,00 | 0,55 | 1463 | 5,10 | 2,81 | 0,55 | 1546 | 4,75 | 2,61 | 0,55 | 1601 |
| 27 | 24 | 5,75 | 2,47 | 0,43 | 1518 | 5,40 | 2,32 | 0,43 | 1587 | 5,10 | 2,19 | 0,43 | 1656 |
| 27 | 26 | 6,05 | 1,88 | 0,31 | 1573 | 5,70 | 1,77 | 0,31 | 1642 | 5,35 | 1,66 | 0,31 | 1711 |
| 28 | 18 | 4,90 | 4,07 | 0,83 | 1352 | 4,50 | 3,74 | 0,83 | 1435 | 4,15 | 3,44 | 0,83 | 1490 |
| 28 | 20 | 5,15 | 3,66 | 0,71 | 1408 | 4,80 | 3,41 | 0,71 | 1477 | 4,45 | 3,16 | 0,71 | 1559 |
| 28 | 22 | 5,45 | 3,22 | 0,59 | 1463 | 5,10 | 3,01 | 0,59 | 1546 | 4,75 | 2,80 | 0,59 | 1601 |
| 28 | 24 | 5,75 | 2,70 | 0,47 | 1518 | 5,40 | 2,54 | 0,47 | 1587 | 5,10 | 2,40 | 0,47 | 1656 |
| 28 | 26 | 6,05 | 2,12 | 0,35 | 1573 | 5,70 | 2,00 | 0,35 | 1642 | 5,35 | 1,87 | 0,35 | 1711 |
| 29 | 18 | 4,90 | 4,26 | 0,87 | 1352 | 4,50 | 3,92 | 0,87 | 1435 | 4,15 | 3,61 | 0,87 | 1490 |
| 29 | 20 | 5,15 | 3,86 | 0,75 | 1408 | 4,80 | 3,60 | 0,75 | 1477 | 4,45 | 3,34 | 0,75 | 1559 |
| 29 | 22 | 5,45 | 3,43 | 0,63 | 1463 | 5,10 | 3,21 | 0,63 | 1546 | 4,75 | 2,99 | 0,63 | 1601 |
| 29 | 24 | 5,75 | 2,93 | 0,51 | 1518 | 5,40 | 2,75 | 0,51 | 1587 | 5,10 | 2,60 | 0,51 | 1656 |
| 29 | 26 | 6,05 | 2,36 | 0,39 | 1573 | 5,70 | 2,22 | 0,39 | 1642 | 5,35 | 2,09 | 0,39 | 1711 |
| 30 | 18 | 4,90 | 4,46 | 0,91 | 1352 | 4,50 | 4,10 | 0,91 | 1435 | 4,15 | 3,78 | 0,91 | 1490 |
| 30 | 20 | 5,15 | 4,07 | 0,79 | 1408 | 4,80 | 3,79 | 0,79 | 1477 | 4,45 | 3,52 | 0,79 | 1559 |
| 30 | 22 | 5,45 | 3,65 | 0,67 | 1463 | 5,10 | 3,42 | 0,67 | 1546 | 4,75 | 3,18 | 0,67 | 1601 |
| 30 | 24 | 5,75 | 3,16 | 0,55 | 1518 | 5,40 | 2,97 | 0,55 | 1587 | 5,10 | 2,81 | 0,55 | 1656 |
| 30 | 26 | 6,05 | 2,60 | 0,43 | 1573 | 5,70 | 2,45 | 0,43 | 1642 | 5,35 | 2,30 | 0,43 | 1711 |
| 31 | 18 | 4,90 | 4,66 | 0,95 | 1352 | 4,50 | 4,28 | 0,95 | 1435 | 4,15 | 3,94 | 0,95 | 1490 |
| 31 | 20 | 5,15 | 4,27 | 0,83 | 1408 | 4,80 | 3,98 | 0,83 | 1477 | 4,45 | 3,69 | 0,83 | 1559 |
| 31 | 22 | 5,45 | 3,87 | 0,71 | 1463 | 5,10 | 3,62 | 0,71 | 1546 | 4,75 | 3,37 | 0,71 | 1601 |
| 31 | 24 | 5,75 | 3,39 | 0,59 | 1518 | 5,40 | 3,19 | 0,59 | 1587 | 5,10 | 3,01 | 0,59 | 1656 |
| 31 | 26 | 6,05 | 2,84 | 0,47 | 1573 | 5,70 | 2,68 | 0,47 | 1642 | 5,35 | 2,51 | 0,47 | 1711 |
| 32 | 18 | 4,90 | 4,85 | 0,99 | 1352 | 4,50 | 4,46 | 0,99 | 1435 | 4,15 | 4,11 | 0,99 | 1490 |
| 32 | 20 | 5,15 | 4,48 | 0,87 | 1408 | 4,80 | 4,18 | 0,87 | 1477 | 4,45 | 3,87 | 0,87 | 1559 |
| 32 | 22 | 5,45 | 4,09 | 0,75 | 1463 | 5,10 | 3,83 | 0,75 | 1546 | 4,75 | 3,56 | 0,75 | 1601 |
| 32 | 24 | 5,75 | 3,62 | 0,63 | 1518 | 5,40 | 3,40 | 0,63 | 1587 | 5,10 | 3,21 | 0,63 | 1656 |
| 32 | 26 | 6,05 | 3,09 | 0,51 | 1573 | 5,70 | 2,91 | 0,51 | 1642 | 5,35 | 2,73 | 0,51 | 1711 |

Обозначения:

Q — полная производительность (кВт);

SHC — производительность по явной теплоте (кВт);

SHF — коэфф. произв. по явной теплоте;

INPUT — потребляемая мощность (Вт);

DB — температура по сухому термометру;

WB — температура по влажному термометру

8. Производительность

Режим обогрева (номинальная частота вращения компрессора)

MUZ-FH25VE(HZ)

Производительность: 3,2 кВт. Потребляемая мощность: 580 Вт

| Температура в помещении | Температура наружного воздуха, °C | | | | | | | | | | | | | |
|-------------------------|-----------------------------------|-------|------|-------|------|-------|------|-------|------|-------|------|-------|------|-------|
| | -10 | | -5 | | 0 | | 5 | | 10 | | 15 | | 20 | |
| °C DB | Q | INPUT | Q | INPUT | Q | INPUT | Q | INPUT | Q | INPUT | Q | INPUT | Q | INPUT |
| 15 | 2,02 | 377 | 2,43 | 452 | 2,85 | 510 | 3,26 | 551 | 3,68 | 586 | 4,06 | 603 | 4,48 | 615 |
| 21 | 1,92 | 406 | 2,30 | 481 | 2,72 | 534 | 3,10 | 574 | 3,52 | 603 | 3,90 | 621 | 4,30 | 644 |
| 26 | 1,73 | 435 | 2,14 | 510 | 2,53 | 563 | 2,94 | 603 | 3,36 | 632 | 3,74 | 650 | 4,16 | 667 |

MUZ-FH35VE(HZ)

Производительность: 4,0 кВт. Потребляемая мощность: 800 Вт

| Температура в помещении | Температура наружного воздуха, °C | | | | | | | | | | | | | |
|-------------------------|-----------------------------------|-------|------|-------|------|-------|------|-------|------|-------|------|-------|------|-------|
| | -10 | | -5 | | 0 | | 5 | | 10 | | 15 | | 20 | |
| °C DB | Q | INPUT | Q | INPUT | Q | INPUT | Q | INPUT | Q | INPUT | Q | INPUT | Q | INPUT |
| 15 | 2,52 | 520 | 3,04 | 624 | 3,56 | 704 | 4,08 | 760 | 4,60 | 808 | 5,08 | 832 | 5,60 | 848 |
| 21 | 2,40 | 560 | 2,88 | 664 | 3,40 | 736 | 3,88 | 792 | 4,40 | 832 | 4,88 | 856 | 5,38 | 888 |
| 26 | 2,16 | 600 | 2,68 | 704 | 3,16 | 776 | 3,68 | 832 | 4,20 | 872 | 4,68 | 896 | 5,20 | 920 |

MUZ-FH50VE(HZ)

Производительность: 6,0 кВт. Потребляемая мощность: 1480 Вт

| Температура в помещении | Температура наружного воздуха, °C | | | | | | | | | | | | | |
|-------------------------|-----------------------------------|-------|------|-------|------|-------|------|-------|------|-------|------|-------|------|-------|
| | -10 | | -5 | | 0 | | 5 | | 10 | | 15 | | 20 | |
| °C DB | Q | INPUT | Q | INPUT | Q | INPUT | Q | INPUT | Q | INPUT | Q | INPUT | Q | INPUT |
| 15 | 3,78 | 962 | 4,56 | 1154 | 5,34 | 1302 | 6,12 | 1406 | 6,90 | 1495 | 7,62 | 1539 | 8,40 | 1569 |
| 21 | 3,60 | 1036 | 4,32 | 1228 | 5,10 | 1362 | 5,82 | 1465 | 6,60 | 1539 | 7,32 | 1584 | 8,07 | 1643 |
| 26 | 3,24 | 1110 | 4,02 | 1302 | 4,74 | 1436 | 5,52 | 1539 | 6,30 | 1613 | 7,02 | 1658 | 7,80 | 1702 |

Обозначения:

Q: полная производительность (кВт);
 INPUT: потребляемая мощность (Вт);

DB: температура по сухому термометру;
 WB: температура по влажному термометру.

9. Управление

MUZ-FH25VE(HZ)
MUZ-FH35VE(HZ)
MUZ-FH50VE(HZ)

1. Электродвигатель вентилятора наружного блока

Электродвигатель вентилятора включается/выключается вместе с компрессором.

Включение: за 5 секунд до запуска компрессора.

Выключение: через 15 секунд после остановки компрессора.

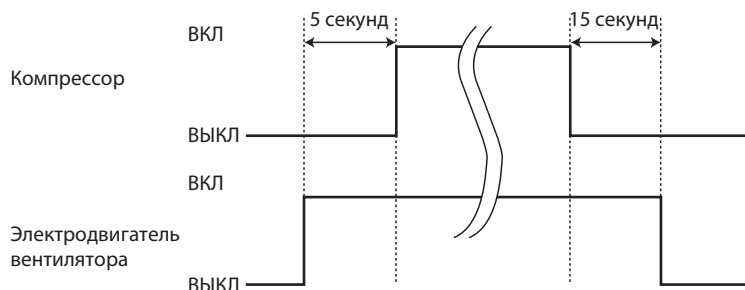

2. 4-х ходовой клапан

Обогрев включен

Охлаждение выключен

Осушение выключен

Примечание.

4-ходовой клапан переключается в противоположное положение на 5 секунд перед пуском компрессора.

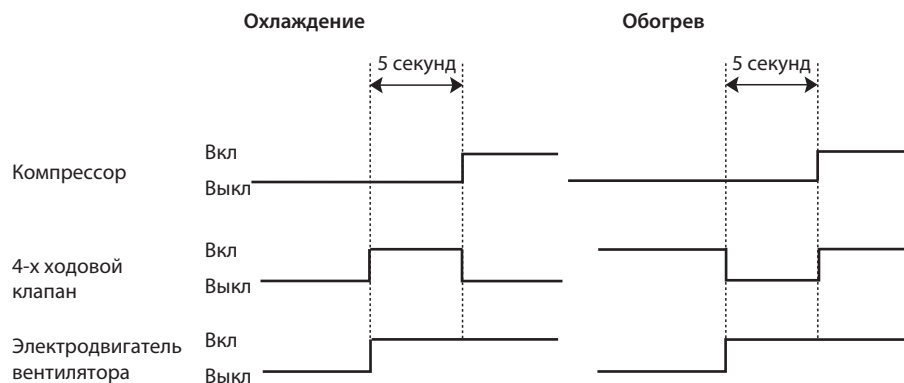

3. Взаимосвязь датчиков и исполнительных устройств

| Датчик (термистор) | Назначение | Исполнительное устройство (привод) | | | | | |
|---|---|------------------------------------|------------------------|-------------------------|--------------------|-------------------------|---------------------|
| | | Компрессор | Расширительный вентиль | Вентилятор наруж. блока | 4-х ходовой клапан | Вентилятор внутр. блока | Нагреватель поддона |
| Термистор температуры нагнетания | Защита | ○ | ○ | | | | |
| Термистор на теплообменнике внутреннего блока | Охлаждение: защита от обмерзания | ○ | | | | | |
| | Обогрев: защита от высокого давления | ○ | ○ | | | | |
| Термистор (оттаивание) | Обогрев: оттаивание | ○ | ○ | ○ | ○ | ○ | |
| Температура теплоотвода | Защита | ○ | | ○ | | | |
| Наружная температура | Охлаждение при низкой температуре наружного воздуха | ○ | ○ | ○ | | | |
| | Обогрев: нагреватель поддона | | | | | | ○ |
| Термистор на теплообменнике наружного блока | Охлаждение при низкой температуре наружного воздуха | ○ | ○ | ○ | | | |
| | Охлаждение: защита от высокого давления | ○ | ○ | ○ | | | |

MUZ-FH25VE(HZ)

MUZ-FH35VE(HZ)

MUZ-FH50VE(HZ)

1. Изменение параметров режима оттаивания

Температура окончания режима оттаивания выбирается с учетом климатических условий в месте расположения наружного блока. Для изменения температуры окончания режима оттаивания, удалите/припаяйте перемычку JS на плате инвертора наружного блока.

| Перемычка | | Температура окончания режима оттаивания | | |
|-----------|--------------------------------|---|-----------------|----------------|
| | | MUZ-FH25/35VE | MUZ-FH25/35VEHZ | MUZ-FH50VE(HZ) |
| JS | Припаяна (заводская установка) | 5 | 8 | 10 |
| | Удалена | 10 | 15 | 18 |

2. Предварительный прогрев компрессора

MUZ-FH25/35VE(HZ)

Предварительный прогрев компрессора предназначен для улучшения условий запуска компрессора при низких температурах наружного воздуха. Инвертор подает на компрессор управляющее напряжение, амплитуда и частота которого недостаточны для запуска двигателя и вращения ротора. При остановленном роторе происходит разогрев компрессора статорными обмотками электродвигателя. Функция предварительного прогрева включается при определении термистором температуры компрессора со стороны нагнетания 20°C или ниже. В этом режиме компрессор потребляет около 50 Вт.

MUZ-FH50VE(HZ)

При продолжительной работе с низкой нагрузкой (термостат отключен в течение долгого времени) и температуре наружного воздуха 0°C или ниже, возможно возникновение следующих неисправностей:

- 1) Если влага попадет в холодильный контур и замерзнет, это может помешать пуску компрессора.
- 2) Если жидкий хладагент соберется в компрессоре, возможна неисправность компрессора.

Предварительный прогрев включается при определении температуры корпуса компрессора со стороны нагнетания 20°C или ниже. В этом режиме компрессор потребляет около 70 Вт.

Для активации функции предварительного прогрева удалите перемычку JK на плате инвертора наружного блока.

Примечание.

При замене платы инвертора проверьте состояние перемычки на новой плате и удалите/припаяйте ее при необходимости.

11. Поиск неисправности

MUZ-FH25VE(HZ)

MUZ-FH35VE(HZ)

MUZ-FH50VE(HZ)

1. Меры предосторожности

Перед поиском неисправности проверьте следующее:

1. Напряжение электропитания наружного блока.
2. Проверьте правильность межблочных соединений и кабелей.

Во время проведения сервисных работ выполните следующее:

1. Перед обслуживанием кондиционера отключите его с помощью пульта дистанционного управления. Убедитесь, что жалюзи закрылись и отключите питание.
2. Обязательно отключите питание перед снятием передней и верхней панелей, корпуса и платы управления.
3. Перед удалением электронных компонентов и узлов дождитесь разряда сглаживающих конденсаторов.
4. При снятии электронных плат, держите их за края во избежание повреждения компонентов плат.
5. При отключении разъемов не тяните за провод.

<Неправильно>



Провода

<Правильно>

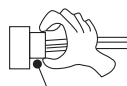

Корпус разъема

Процедура поиска неисправностей

1. Проверьте, не мигает ли светодиод, указывая на неисправность. Установите количество и периодичность миганий, чтобы определить ошибку.
2. Проверьте разъемы и соединения.
3. Если есть предположение, что плата дефектна, проверьте визуально наличие плохих контактов, сгоревших компонентов.

11. Поиск неисправности

2. Проверка последних неисправностей в системе

Описание функции

Информация о неисправности фиксируется и сохраняется в памяти системы. Поэтому даже после восстановления работоспособности можно проверить, что случилось с системой. Этот режим удобен для диагностики систем, неисправность в которых повторно не появляется.

1. Последовательность проверки последних неисправностей

Последовательность действий

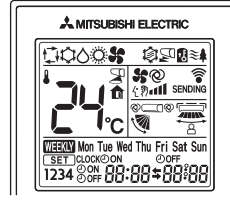
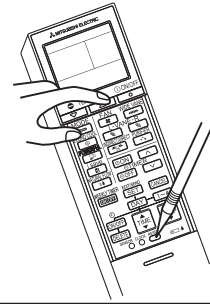
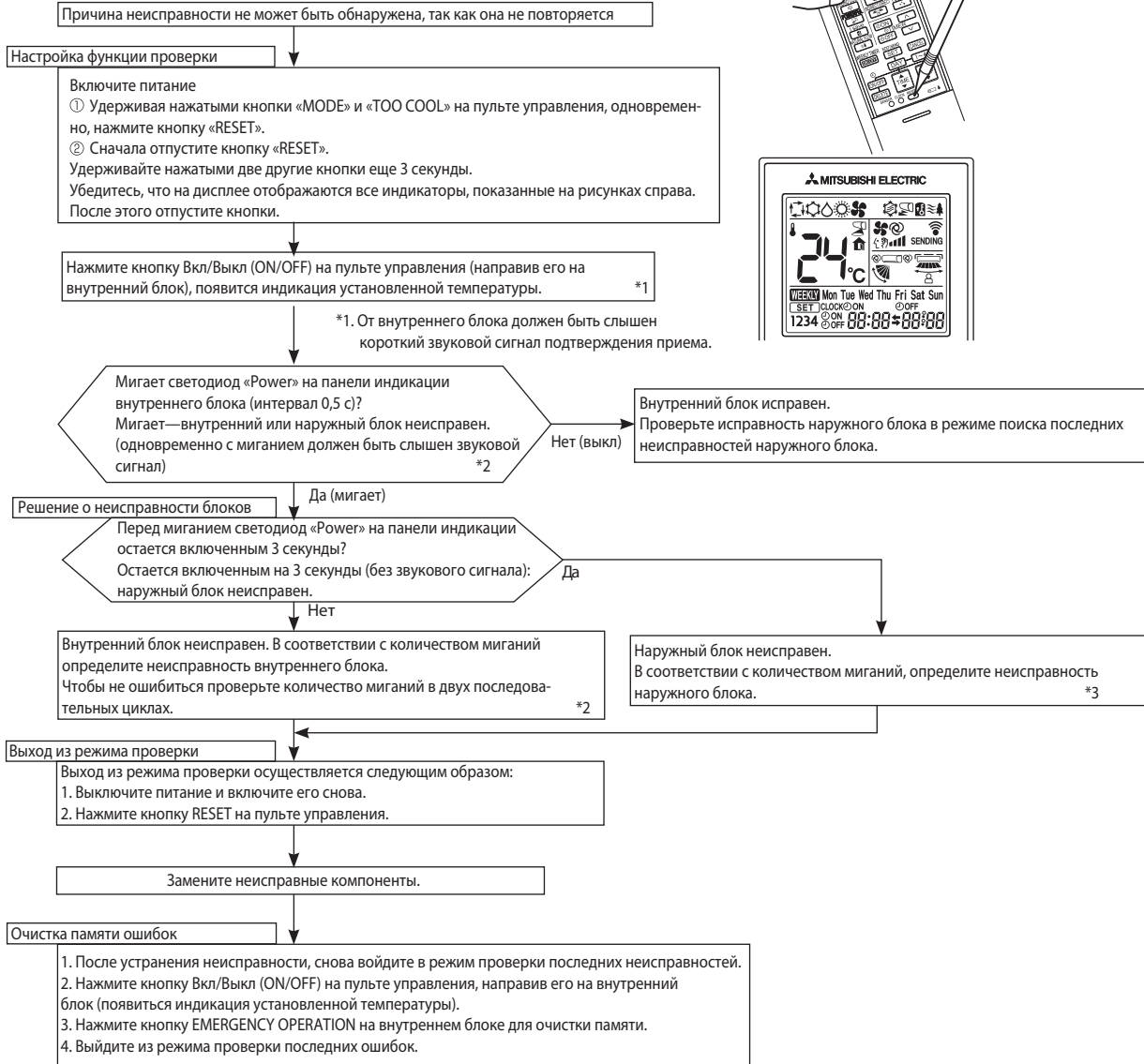

Примечания:

1. Убедитесь, что режим проверки последних неисправностей завершен. В противном случае корректная работа невозможна.
2. Если очистка памяти не произведена, то информация о последней неисправности сохраняется в памяти.

*2. Мигание светодиода при неисправности внутреннего блока.

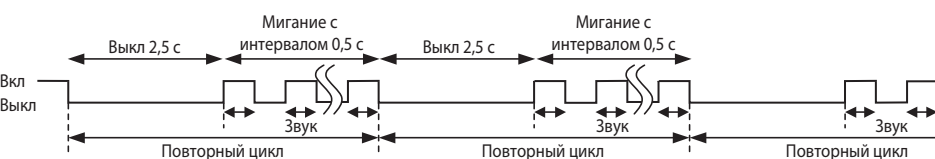

*3. Мигание светодиода при неисправности наружного блока.

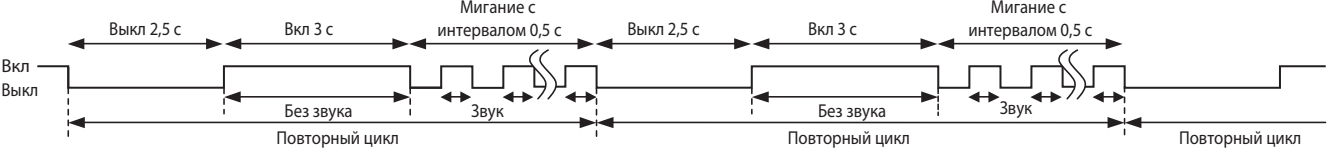

2. Проверка последних неисправностей наружного блока

Последовательность действий

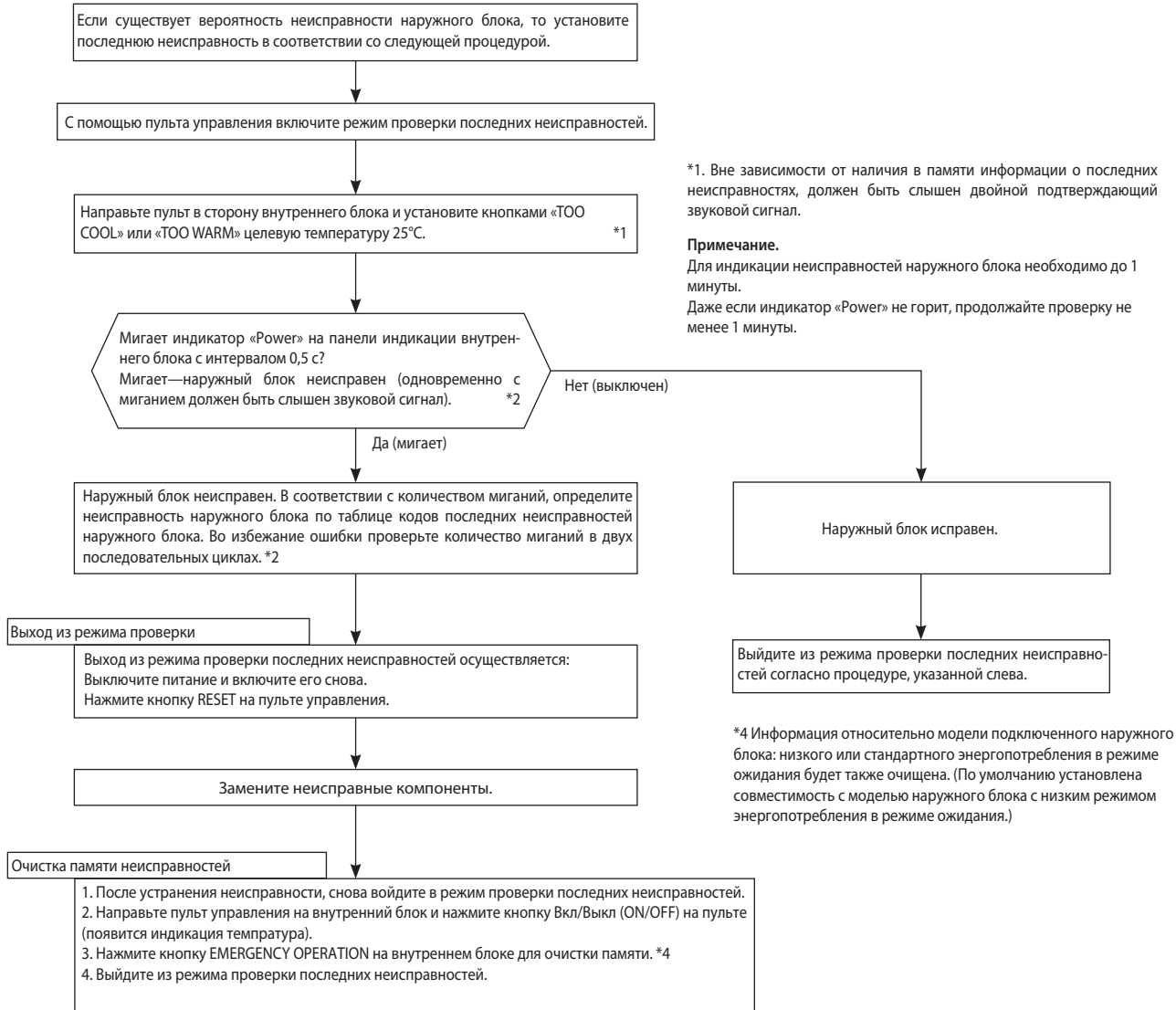

Примечания:

1. Убедитесь, что режим проверки последних неисправностей завершен. В противном случае корректная работа невозможна.
2. Если очистка памяти не произведена, то информация о последней неисправности сохраняется в памяти.

*2. Мигание светодиода при неисправности внутреннего блока.

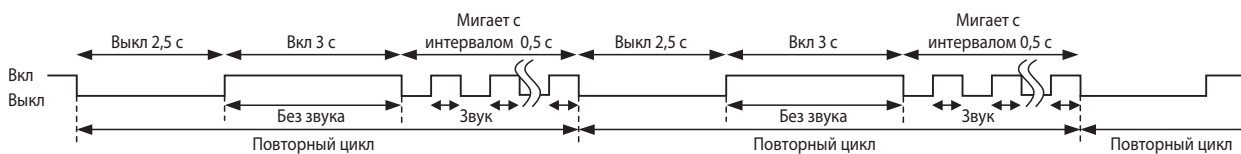

11. Поиск неисправности

3. Таблица кодов в режиме проверки последних неисправностей

| Левый светодиод на внутреннем блоке | Неисправность | LED на плате наружного блока | Способ определения | Способ устранения | В режиме проверки «внутр./наружный» | В режиме проверки наружного блока |
|-------------------------------------|---|------------------------------|---|--|-------------------------------------|-----------------------------------|
| Выкл | Нет (блок исправен) | — | — | — | — | — |
| 1 раз мигает 2,5 с выкл | Ошибка обмена данными между внутренним блоком и наружным. | — | В течение 3 минут не поступают никакие сигналы от платы инвертора. | • Выполните проверку согласно алгоритму «Проверка межблочного соединения». | 0 | 0 |
| | | — | Хотя плата инвертора отправляет сигнал «0», однако на приеме фиксируется сигнал «1» 30 раз подряд. | | | |
| 2 раза мигает 2,5 с выкл | Силовые цепи наружного блока. | — | Выключение системы происходит три раза в течение 1 минуты после пуска компрессора. | • Проверьте разъем и соединительные провода компрессора. • См. раздел «Проверка компрессора и платы инвертора». • Проверьте запорные вентили. | 0 | 0 |
| 3 раза мигает 2,5 с выкл | Термистор (температура нагнетания) | 1 раз мигает через 2,5 с | Замыкание или обрыв термистора фиксируется при работе компрессора. | • См. раздел «Характеристики основных компонентов». | 0 | 0 |
| | Термистор (оттаивание) | | | | | |
| | Термистор (наружная температура) | 2 раза мигает через 2,5 с | | | | |
| | Термистор (теплотвод) | 3 раза мигает через 2,5 с | | | | |
| | Термистор на плате наружного блока | 4 раза мигает через 2,5 с | | | | |
| | Термистор на теплообменнике наружного блока | — | | | | |
| 4 раза мигает 2,5 с выкл | Превышение тока | 11 раз мигает через 2,5 с | Повышенный ток силового модуля. | • Проверьте разъем компрессора и соединительные провода. • См. раздел «Проверка компрессора и платы инвертора» . • Проверьте запорные вентили. | — | 0 |
| | Компрессор | 12 раз мигает через 2,5 с | Искажена форма тока компрессора. | • Проверьте разъем компрессора и соединительные провода. • См. раздел «Проверка компрессора и платы инвертора». | — | 0 |
| 5 раз мигает 2,5 с выкл | Высокая температура нагнетания | — | Температура нагнетания превышает 116°C, и компрессор выключается. Компрессор включается вновь, если его температура падает до 100°C, но не ранее, чем через 3 минуты. | • Проверьте количество хладагента и гидравлический контур. • См. раздел «Проверка расширительного вентилля». | — | 0 |
| 6 раз мигает 2,5 с выкл | Высокое давление | — | Температура термистора на теплообменнике внутреннего блока превышает 70°C в режиме обогрева. Температура термистора оттаивания на теплообменнике наружного блока превышает 70°C в режиме охлаждения. | • Проверьте количество хладагента и гидравлический контур. • Проверьте запорные вентили. | — | 0 |
| 7 раз мигает 2,5 с выкл | Перегрев теплоотвода | 7 раз мигает через 2,5 с | Температура теплоотвода на плате инвертора превышает 75–86°C. | • Проверьте окружение блока и прохождение воздушных потоков. • Проверьте электродвигатель вентилятора наружного блока. | — | 0 |
| | Перегрев платы наружного блока | | Температура платы инвертора наружного блока превышает 70–85°C. | | | |
| 8 раз мигает 2,5 с выкл | Электродвигатель вентилятора наружного блока | — | Защита срабатывает 3 раза подряд в течение 30 секунд после запуска вентилятора. | • См. раздел «Проверка электродвигателя вентилятора наружного блока». • См. раздел «Проверка платы инвертора». | — | 0 |
| 9 раз мигает 2,5 с выкл | EEPROM (ПЗУ) | 5 раз мигает через 2,5 с | Данные не могут быть правильно считаны из памяти. | • Замените плату инвертора наружного блока. | 0 | 0 |
| | Силовой модуль | 6 раз мигает через 2,5 с | Замыкание выходных цепей силового модуля IC700. Замыкание обмоток компрессора. | | | |
| 10 раз мигает 2,5 с выкл | Температура нагнетания | — | В течение 20 минут температура нагнетания ниже 50°C. | • Проверьте количество хладагента и гидравлический контур. • См. раздел «Проверка расширительного клапана». | — | 0 |
| 11 раз мигает 2,5 с выкл | Несоответствие выпрямленного напряжения | 8 раз мигает через 2,5 с | Выпрямленное напряжение не может быть измерено корректно. | • См. раздел «Проверка компрессора и платы инвертора». | — | 0 |
| | Датчик тока | 9 раз мигает через 2,5 с | Неисправны датчики тока компрессора. | | | |
| 14 раз мигает | Запорные вентили наружного блока закрыты | 14 раз мигает через 2,5 с | Закрытые вентили наружного блока определяются, исходя из повышенного тока компрессора. | • Проверьте положение запорных вентилялей. | 0 | 0 |
| | 4-х ходовой клапан/темпер. теплообменника | 16 раз мигает через 2,5 с | 4-х ходовой клапан работает некорректно./ Аномальная температура теплообменника внутреннего блока. | • Проверьте 4-х ходовой клапан. • Замените плату инвертора. | 0 | 0 |

Примечание. Формат миганий светодиодов в режиме проверки последних неисправностей отличается от формата индикации текущих неисправностей.

3. Таблица кодов в режиме индикации текущей неисправности

| Номер | Симптом | Индикация на плате наружного блока | Неисправность | Способ определения | Способ устранения |
|-------|---|------------------------------------|--|--|--|
| 1 | Наружный блок не работает | 1 раз мигает через 2,5 с | Система питания наружного блока | 3 раза подряд срабатывает защита «Превышение тока компрессора» в течение первой минуты после пуска. | <ul style="list-style-type: none"> Проверьте разъем компрессора и соединительные провода. Проверьте положение запорных вентилях. См. раздел «Проверка компрессора и платы инвертора». |
| 2 | | | Термисторы наружного блока | Термисторы: температуры нагнетания, температуры теплоотвода, оттаивания, на плате инвертора или наружной температуры — замыкание или обрыв. | <ul style="list-style-type: none"> Проверьте термисторы наружного блока. |
| 3 | | | Система управления наружного блока | Данные из памяти не могут быть правильно считаны. Компрессор останавливается. Светодиод слева на панели индикации внутреннего блока мигает 7 раз или включен. | <ul style="list-style-type: none"> Замените плату инвертора. |
| 4 | | 6 раз мигает через 2,5 с | Межблочная связь | Невозможен обмен данными между наружным и внутренним блоками в течение 3 минут. | <ul style="list-style-type: none"> Проверьте правильность соединения между платой инвертора и релейной платой. (FH50) См. раздел «Проверка межблочного соединения». |
| 5 | | 11 раз мигает через 2,5 с | Запорные вентили | Повышенный ток компрессора свидетельствует о закрытых вентилях наружного блока. | <ul style="list-style-type: none"> Проверьте положение запорных вентилях. |
| 6 | | 14 раз мигает через 2,5 с | Наружный блок (другие неисправности) | Другие неисправности наружного блока. | <ul style="list-style-type: none"> Используйте режим проверки последних неисправностей наружного блока. |
| 7 | | 16 раз мигает через 2,5 с | 4-х ходовой клапан/ температура теплообменника | 4-х ходовой клапан работает некорректно./ Аномальная температура теплообменника внутреннего блока. | <ul style="list-style-type: none"> Проверьте 4-х ходовой клапан. Замените плату инвертора. |
| 8 | Повторяется последовательность «наружный блок останавливается и через 3 минуты включается снова». | 2 раза мигает через 2,5 с | Превышение тока | Повышенный ток интегрального силового модуля. | <ul style="list-style-type: none"> Проверьте разъем компрессора и соединительные провода. См. раздел «Проверка компрессора и платы инвертора». Проверьте запорные вентили. |
| 9 | | | 3 раза мигает через 2,5 с | Защита от превышения температуры нагнетания | Если температура нагнетания превышает 116°C, то компрессор останавливается. Компрессор включается через 3 мин., если температура нагнетания составляет 100°C или меньше. |
| 10 | | 4 раза мигает через 2,5 с | Перегрев теплоотвода или платы наружного блока | Температура теплоотвода превышает: 75 – 86°C (FH25/35)/75 – 80°C (FH50). Или температура платы инвертора превышает: 72 – 85°C (FH25/35)/70 – 75°C (FH50). | <ul style="list-style-type: none"> Проверьте окружение наружного блока и прохождение воздушных потоков. Проверьте электродвигатель вентилятора наружного блока. |
| 11 | | 5 раз мигает через 2,5 с | Защита от высокого давления | Температура термистора на теплообменнике внутреннего блока превышает 70°C в режиме обогрева. Температура термистора оттаивания на теплообменнике наружного блока превышает 70°C в режиме охлаждения. | <ul style="list-style-type: none"> Проверьте количество хладагента и гидравлический контур. Проверьте запорные вентили. |
| 12 | | 8 раз мигает через 2,5 с | Управление компрессором | Искажена форма тока компрессора. | <ul style="list-style-type: none"> Проверьте разъем компрессора и соединительные провода. См. раздел «Проверка компрессора и платы инвертора». |
| 13 | | 10 раз мигает через 2,5 с | Электродвигатель вентилятора наружного блока | Вентилятор наружного блока выключается 3 раза подряд в течение 30 с после пуска. | <ul style="list-style-type: none"> См. раздел «Проверка электродвигателя вентилятора наружного блока». См. раздел «Проверка платы инвертора». |
| 14 | | 12 раз мигает через 2,5 с | Фазный ток компрессора | Фазный ток компрессора определяется неправильно. | <ul style="list-style-type: none"> См. раздел «Проверка компрессора и платы инвертора». |
| 15 | | 13 раз мигает через 2,5 с | Постоянное напряжение | Постоянное напряжение инвертора определяется неправильно. | <ul style="list-style-type: none"> Сбой электропитания, например, во время грозы. Проверьте напряжение питания. (FH50) См. раздел «Проверка компрессора и платы инвертора». |

11. Поиск неисправности

| Номер | Симптом | Индикация на плате наружного блока | Неисправность | Способ определения | Способ устранения |
|-------|---------------------------|---|--|---|--|
| 16 | Наружный блок работает | 1 раз мигает через 2,5 с | Снижение частоты из-за превышения тока | Полный ток превышает установленный предел, и частота вращения двигателя компрессора снижается: ~10 А (FH25)/~10,5 А (FH35). Питающий ток приближается к величине срабатывания автоматического выключателя (FH50). | Указанные симптомы не означают неисправность наружного блока, но следует проверить следующее: • Состояние воздушных фильтров внутреннего блока. • Количество хладагента. • Замыкание воздушного потока внутреннего или наружного блоков. |
| 17 | | 3 раза мигает через 2,5 с | Снижение частоты из-за превышения давления Снижение частоты из-за обмерзания испарителя | Температура внутреннего теплообменника превышает 55°C в режиме «обогрева», и частота вращения компрессора понижается. Температура внутреннего теплообменника превышает 8°C в режиме «охлаждения», и частота вращения компрессора понижается. | |
| 18 | 4 раза мигает через 2,5 с | | Снижение частоты из-за превышения температуры нагнетания | Термистор температуры нагнетания фиксирует температуру 111°C или более, и частота вращения компрессора понижается. | • Проверьте холодильный контур и количество хладагента. • См. раздел «Проверка расширительного вентиля». • Проверьте термисторы наружного блока. |
| 19 | | MUZ-FH25/35 5 раз мигает через 2,5 с | Неисправен датчик наружной температуры | Если датчик наружной температуры (термистор) замкнут или разомкнут, то система работает без этого датчика в специальном режиме. | • Проверьте термисторы наружного блока. |
| 20 | | 7 раз мигает через 2,5 с | Защита от низкого давления | Термистор температуры нагнетания фиксирует температуру 50°C или менее в течение 20 минут. | • Проверьте холодильный контур и количество хладагента. • См. раздел «Проверка расширительного вентиля». |
| 21 | | 8 раз мигает через 2,5 с | MUZ-FH25/35 Защита PAM PAM: Амплитудно-импульсная модуляция | Превышение тока модуля коррекции (коэффициента мощности IC820) или превышение напряжения 394 В в шине. PAM останавливается и перезапускается. | Это не является неисправностью. Защита PAM активируется в следующих случаях: 1) Кратковременное падение напряжения; 2) Превышение сетевого напряжения. 1) Кратковременное падение напряжения; искажение первичного напряжения; 2) См. раздел «Проверка источника питания». |
| | | | MUZ-FH50 Ошибка в цепи детектора нуля | Сигнал от нулевого провода не распознан. | |
| 22 | | 9 раз мигает через 2,5 с | Режим проверки инвертора | Если разъем компрессора отключен, то включается режим проверки инвертора. | Проверьте разъем компрессора. См. раздел «Проверка компрессора и платы инвертора». |

Примечания: 1. Расположение LED-индикатора показано справа.
 2. Во время нормальной работы LED-индикатор включен.

Считается количество миганий светодиода с интервалом 2,5 секунды, в течение которых он выключен. Например, на рисунке показан случай, когда LED-индикатор мигает 2 раза.

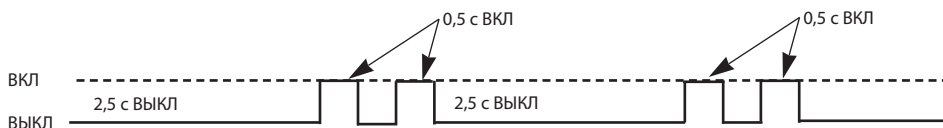

Плата инвертора
 MUZ-FH25/35VEHZ

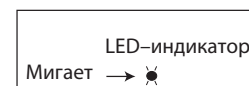

MUZ-FH50VEHZ

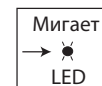

4. Характеристики основных компонентов

MUZ-FH25VE(HZ)

MUZ-FH35VE(HZ)

MUZ-FH50VE(HZ)

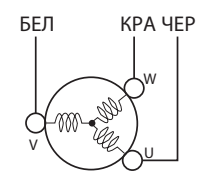
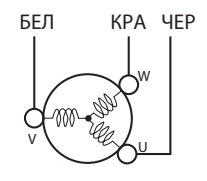
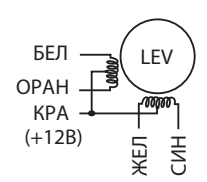
| Наименование | Способ проверки и параметры | Схема | | | | | | | | | | |
|--|--|----------------|----------|---|-------------------|---|-----------------|----------------|----------------|-----------|-----------|--|
| Термистор оттаивания (RT61) Термистор теплоотдачи (RT64) Термистор окружающей температуры (RT65) Термистор на теплообменнике наружного блока (RT68) | Измерьте сопротивление тестером. См. раздел 12 «Контрольные точки», 12.1 «Плата инвертора», диаграмма показывает зависимость сопротивления термисторов от температуры. | | | | | | | | | | | |
| Термистор температуры нагнетания (RT62) | Измерьте сопротивление тестером. Перед измерением, нагрейте термистор рукой. Смотрите раздел 12 «Контрольные точки», 12.1 «Плата инвертора», диаграмма термистора. | | | | | | | | | | | |
| Компрессор | Измерьте сопротивление тестером при температуре: -10 ~ 40°C <table border="1" style="margin-left: auto; margin-right: auto;"> <thead> <tr> <th rowspan="2"></th> <th colspan="2">Исправен</th> </tr> <tr> <th>MUZ-FH25/35VE(HZ)</th> <th>MUZ-FH50VE(HZ)</th> </tr> </thead> <tbody> <tr> <td>U-V</td> <td rowspan="3">1,66 ~ 2,26 Ом</td> <td rowspan="3">0,87 ~ 1,18 Ом</td> </tr> <tr> <td>U-W</td> </tr> <tr> <td>V-W</td> </tr> </tbody> </table> | | Исправен | | MUZ-FH25/35VE(HZ) | MUZ-FH50VE(HZ) | U-V | 1,66 ~ 2,26 Ом | 0,87 ~ 1,18 Ом | U-W | V-W |  |
| | Исправен | | | | | | | | | | | |
| | MUZ-FH25/35VE(HZ) | MUZ-FH50VE(HZ) | | | | | | | | | | |
| U-V | 1,66 ~ 2,26 Ом | 0,87 ~ 1,18 Ом | | | | | | | | | | |
| U-W | | | | | | | | | | | | |
| V-W | | | | | | | | | | | | |
| Электродвигатель вентилятора | Измерьте сопротивление тестером при температуре: -10 ~ 40°C <table border="1" style="margin-left: auto; margin-right: auto;"> <thead> <tr> <th rowspan="2">Цвет провода</th> <th colspan="2">Исправен</th> </tr> <tr> <th>MUZ-FH25/35VE(HZ)</th> <th>MUZ-FH50VE(HZ)</th> </tr> </thead> <tbody> <tr> <td>КРА - ЧЕР</td> <td rowspan="3">12 ~ 16 Ом</td> <td rowspan="3">12 ~ 17 Ом</td> </tr> <tr> <td>ЧЕР - БЕЛ</td> </tr> <tr> <td>БЕЛ - КРА</td> </tr> </tbody> </table> | Цвет провода | Исправен | | MUZ-FH25/35VE(HZ) | MUZ-FH50VE(HZ) | КРА - ЧЕР | 12 ~ 16 Ом | 12 ~ 17 Ом | ЧЕР - БЕЛ | БЕЛ - КРА |  |
| Цвет провода | Исправен | | | | | | | | | | | |
| | MUZ-FH25/35VE(HZ) | MUZ-FH50VE(HZ) | | | | | | | | | | |
| КРА - ЧЕР | 12 ~ 16 Ом | 12 ~ 17 Ом | | | | | | | | | | |
| ЧЕР - БЕЛ | | | | | | | | | | | | |
| БЕЛ - КРА | | | | | | | | | | | | |
| 4-х ходовой клапан (21S4) | Измерьте сопротивление тестером при температуре: -10 ~ 40°C <table border="1" style="margin-left: auto; margin-right: auto;"> <thead> <tr> <th colspan="2">Исправен</th> </tr> <tr> <th>MUZ-FH25/35VE(HZ)</th> <th>MUZ-FH50VE(HZ)</th> </tr> </thead> <tbody> <tr> <td>1,41 ~ 2,00 кОм</td> <td>1,19 ~ 1,78 кОм</td> </tr> </tbody> </table> | Исправен | | MUZ-FH25/35VE(HZ) | MUZ-FH50VE(HZ) | 1,41 ~ 2,00 кОм | 1,19 ~ 1,78 кОм | | | | | |
| Исправен | | | | | | | | | | | | |
| MUZ-FH25/35VE(HZ) | MUZ-FH50VE(HZ) | | | | | | | | | | | |
| 1,41 ~ 2,00 кОм | 1,19 ~ 1,78 кОм | | | | | | | | | | | |
| Расширительный вентиль (LEV) | Измерьте сопротивление тестером при температуре: -10 ~ 40°C <table border="1" style="margin-left: auto; margin-right: auto;"> <thead> <tr> <th>Цвет провода</th> <th>Исправен</th> </tr> </thead> <tbody> <tr> <td>КРА - ОРАН КРА - БЕЛ КРА - СИН КРА - ЖЕЛ</td> <td>37 ~ 54 Ом</td> </tr> </tbody> </table> | Цвет провода | Исправен | КРА - ОРАН КРА - БЕЛ КРА - СИН КРА - ЖЕЛ | 37 ~ 54 Ом |  | | | | | | |
| Цвет провода | Исправен | | | | | | | | | | | |
| КРА - ОРАН КРА - БЕЛ КРА - СИН КРА - ЖЕЛ | 37 ~ 54 Ом | | | | | | | | | | | |
| Нагреватель в поддоне наружного блока (MUZ-FH25/35/50VEHZ) | Измерьте сопротивление тестером при температуре: -10 ~ 40°C <table border="1" style="margin-left: auto; margin-right: auto;"> <thead> <tr> <th colspan="2">Исправен</th> </tr> <tr> <th>MUZ-FH25/35VEHZ</th> <th>MUZ-FH50VEHZ</th> </tr> </thead> <tbody> <tr> <td>394 ~ 428 кОм</td> <td>376 ~ 461 кОм</td> </tr> </tbody> </table> | Исправен | | MUZ-FH25/35VEHZ | MUZ-FH50VEHZ | 394 ~ 428 кОм | 376 ~ 461 кОм | | | | | |
| Исправен | | | | | | | | | | | | |
| MUZ-FH25/35VEHZ | MUZ-FH50VEHZ | | | | | | | | | | | |
| 394 ~ 428 кОм | 376 ~ 461 кОм | | | | | | | | | | | |

11. Поиск неисправности

5. Алгоритмы поиска неисправности

А Проверка компрессора и платы инвертора

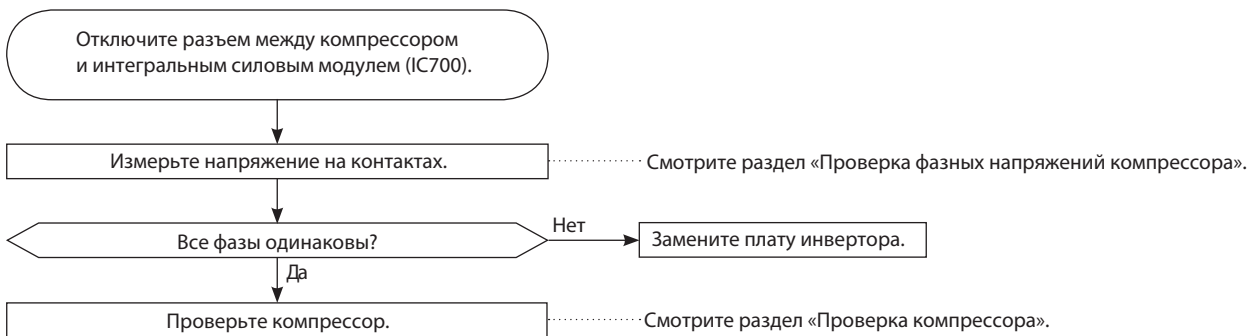

В Проверка фазных напряжений компрессора

Отключите компрессор от силового модуля. Включите блок и измерьте напряжение на разъеме (или на соединительных проводах компрессора), убедитесь в том, что фазные напряжения одинаковы.

Выходное напряжение должно быть 50–130 В (значение зависит от типа вольтметра).

<<Способ включения>>

Включите кондиционер в режиме охлаждения или обогрева с помощью кнопки EMERGENCY OPERATION (принудительный запуск), расположенной на внутреннем блоке.

<<Измерение>>

Измерьте напряжение между проводами (контактами) в 3 точки:

ЧЕР (U) – БЕЛ (V)

ЧЕР (U) – КРА (W)

БЕЛ (V) – КРА (W)

Примечания:

1. Выходное напряжение может отличаться от указанного в зависимости от напряжения питания.
2. Измеряйте напряжение аналоговым (стрелочным) вольтметром.
3. Во время этой проверки LED-индикатор на плате инвертора мигает 9 раз.

С Проверка компрессора

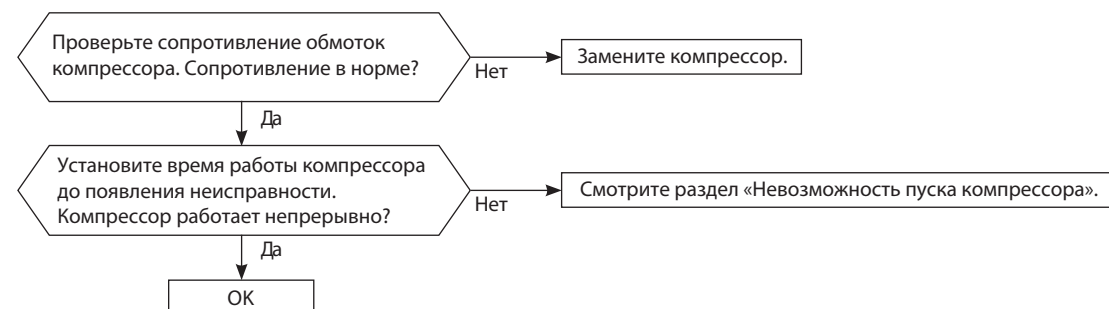

D Проверка обмоток электродвигателя компрессора

Отключите компрессор от силового модуля и измерьте сопротивление обмоток компрессора.

<<Измерение>>

Измерьте напряжение между проводами (контактами) в 3 точках:

ЧЕР (U) – БЕЛ (V)

ЧЕР (U) – КРА (W)

БЕЛ (V) – КРА (W)

<<Заключение>>

0 (Ом) Неисправен (замкнут)

Бесконечно (Ом) Неисправен (обрыв)

Примечание. Перед измерением сопротивления установите «0» на омметре.

E Проверка времени работы компрессора до отключения

Подключите компрессор. Определите время, через которое останавливается компрессор из-за превышения тока.

<<Способ включения>>

Включите кондиционер в режиме охлаждения или обогрева с помощью кнопки включения принудительного режима работы (EMERGENCY OPERATION).

<<Измерение>>

Измерьте время между пуском компрессора наружного блока и отключением компрессора из-за превышения тока.

Для справки

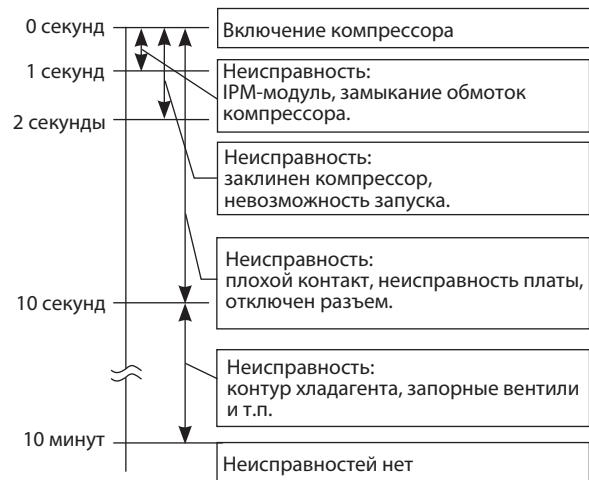

F Невозможность пуска компрессора

Убедитесь, что ①~④ в порядке.

Проверьте следующие электрические цепи:

1. Контакты подключения компрессора;
2. Значение выходных напряжений и их баланс;
3. Напряжение постоянного тока между контактами DB61 «+» и «-» (MUZ-FH25/35), JP715 (+) и JP30 (-) (MUZ-FH50) на плате инвертора;
4. Напряжение на клеммной колодке наружного блока между клеммами S1 и S2.

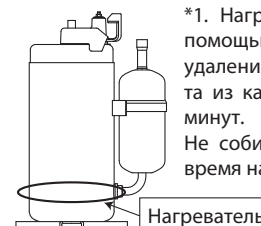
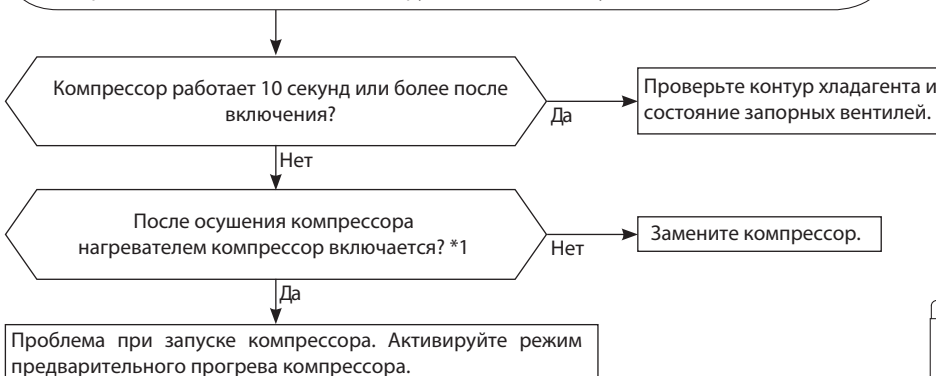

*1. Нагрейте компрессор с помощью нагревателя для удаления жидкого хладагента из картера в течение 20 минут. Не собирайте хладагент во время нагрева компрессора.

11. Поиск неисправности

Г Проверка термисторов наружного блока

Отключите разъем термистора от платы инвертора наружного блока (см. таблицу ниже) и измерьте сопротивление термистора через соответствующие контакты разъема (см. раздел «Характеристики основных компонентов»).

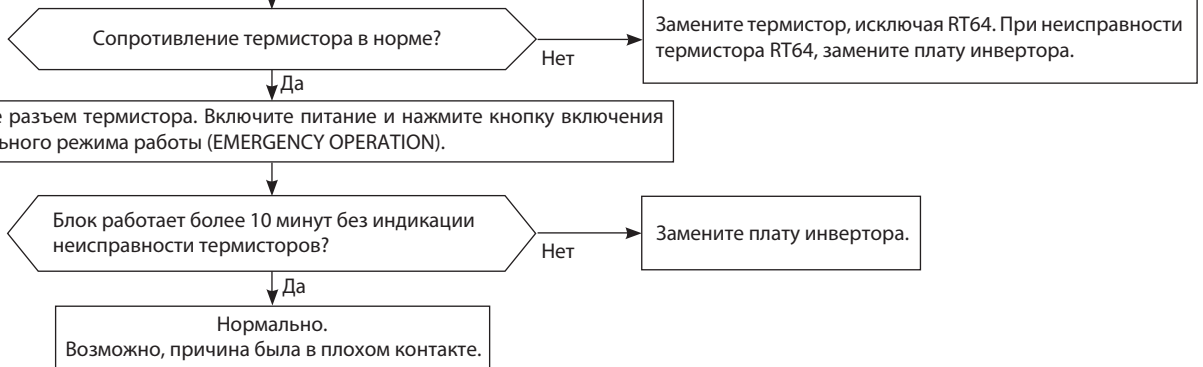

MUZ-FH25/35VE(HZ)

| Термистор | Символ | Разъем, номера контактов | Печатная плата |
|-----------------------------------|--------|------------------------------|---------------------------------|
| Оттаивание | RT61 | разъем CN641, контакты 1 и 2 | Плата инвертора наружного блока |
| Температура нагнетания | RT62 | разъем CN641, контакты 3 и 4 | |
| На теплоотводе | RT64 | разъем CN642, контакты 1 и 2 | |
| Наружная температура | RT65 | разъем CN643, контакты 1 и 2 | |
| На теплообменнике наружного блока | RT68 | разъем CN644, контакты 1 и 3 | |

MUZ-FH50VE(HZ)

| Термистор | Символ | Разъем, номера контактов | Печатная плата |
|-----------------------------------|--------|------------------------------|---------------------------------|
| Оттаивание | RT61 | разъем CN671, контакты 1 и 2 | Плата инвертора наружного блока |
| Температура нагнетания | RT62 | разъем CN671, контакты 3 и 4 | |
| На теплоотводе | RT64 | разъем CN673, контакты 1 и 2 | |
| Наружная температура | RT65 | разъем CN672, контакты 1 и 2 | |
| На теплообменнике наружного блока | RT68 | разъем CN671, контакты 5 и 6 | |

Н Проверка катушки 4-х ходового клапана

MUZ-FH25/35/50VE(HZ)

Измерьте сопротивление катушки 4-х ходового клапана для проверки исправности (см. раздел 11-4). Проверьте соединение разъема CN721 (CN602 в случае с MUZ-FH50VE(HZ)).

При включении режима «Обогрев» из блока идет холодный воздух (как в режиме «Охлаждение»)

Отключите компрессор от интегрального силового модуля (IC700). Включите питание и дважды нажмите кнопку включения принудительного режима работы (режим обогрева).

Напряжение между контактами 1 и 2 разъема CN721 (CN602 в случае с MUZ-FH50VE(HZ)) на плате инвертора равно 230 В через 3 минуты после включения питания?

Нет → Замените плату инвертора.

Да → Замените 4-х ходовой клапан.

При включении режима «Охлаждение» из блока идет теплый воздух (как в режиме «Обогрев»)

Отключите компрессор от интегрального силового модуля (IC700). Включите питание и один раз нажмите кнопку включения принудительного режима работы (режим охлаждения).

Напряжение между контактами 1 и 2 разъема CN721 (CN602 в случае с MUZ-FH50VE(HZ)) на плате инвертора равно 230 В через 3 минуты после включения питания?

Да → Замените плату инвертора.

Нет → Замените 4-х ходовой клапан.

I Проверка электродвигателя вентилятора наружного блока

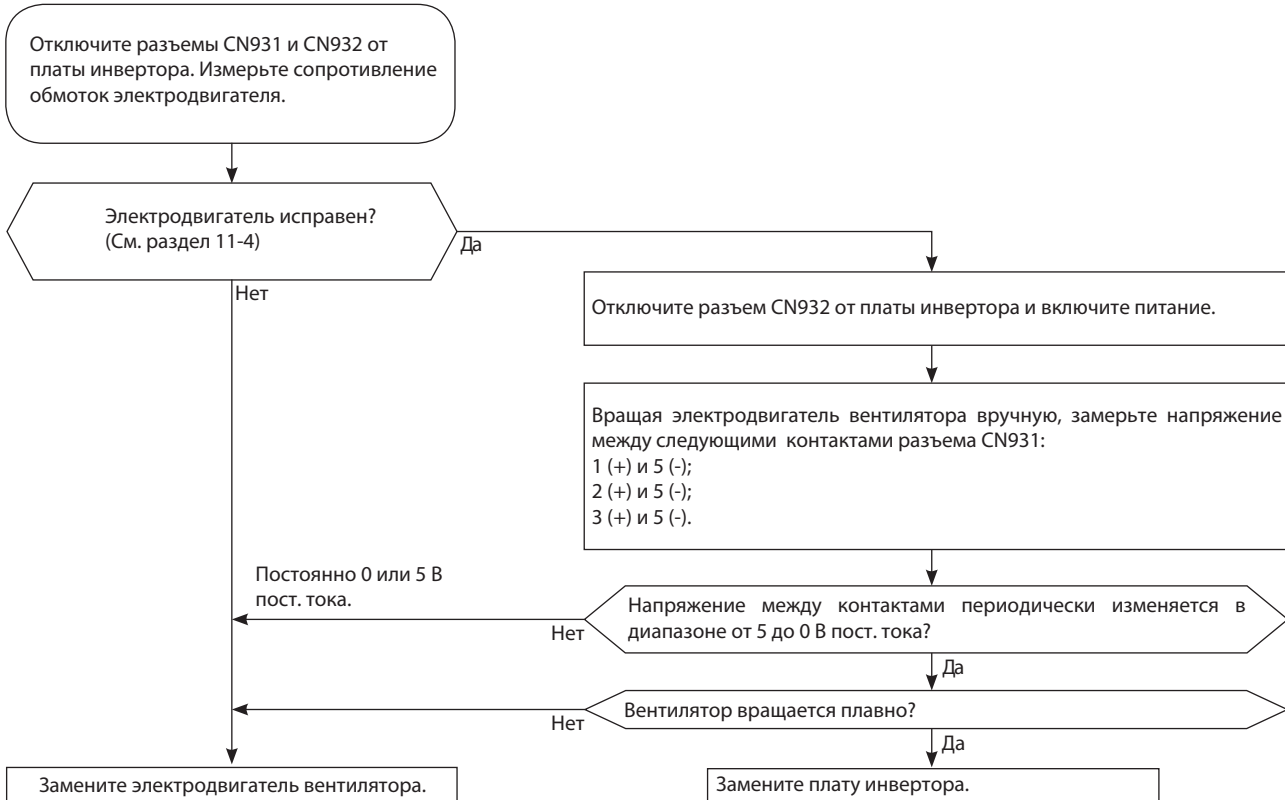

J Проверка питания

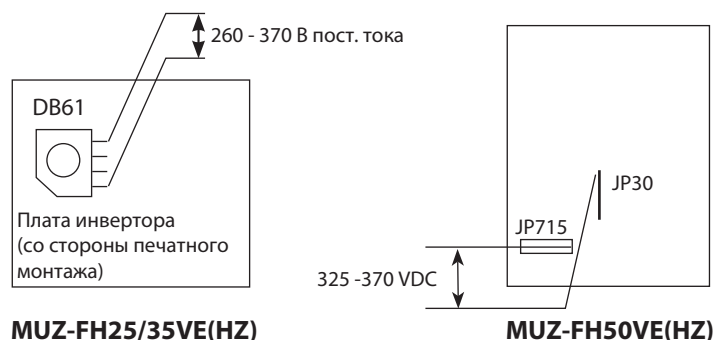
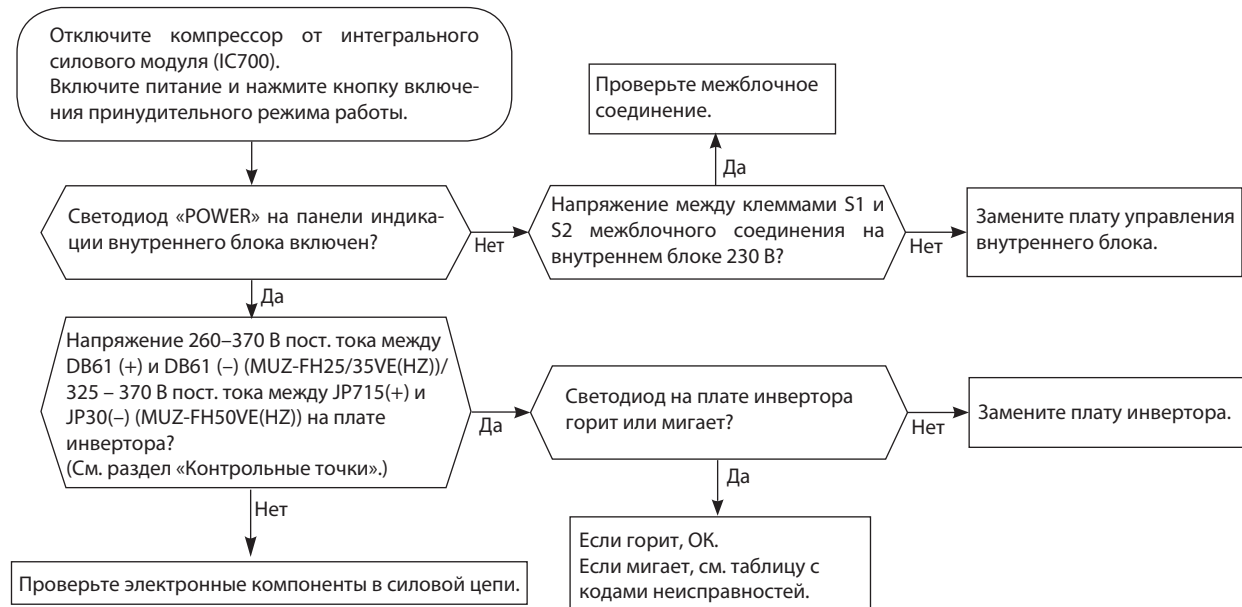

К Проверка расширительного вентиля (LEV)

Включите питание.
 1. Удерживая нажатыми кнопку выбора режима «MODE» и кнопку «TOO COOL» на пульте управления, нажмите кнопку RESET.
 2. Первой отпустите кнопку RESET.
 Продолжая удерживать две другие кнопки в течении 3 секунд, убедитесь, что дисплей пульта включился. После этого отпустите кнопки. (См. рисунок справа)

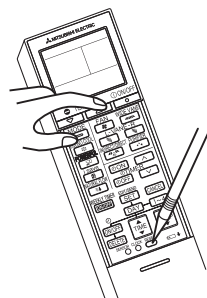

Нажмите кнопку Вкл/Выкл (ON/OFF) на пульте управления, направленном на внутренний блок (индицируется целевая температура). *1

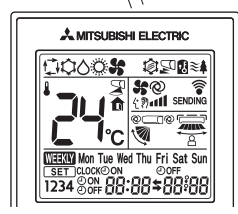

Расширительный вентиль устанавливается в полностью открытое положение.

Слышен кликающий звук вентиля?
 Ощущается вибрация вентиля?
 Да → ОК

*1. Независимо от нормального или ненормального состояния, будет слышен короткий звуковой сигнал подтверждения приема.

Нет
 Приводной двигатель вентиля закреплен правильно?
 Нет → Правильно закрепите приводной двигатель на вентиле.

Да
 Проверьте соответствие сопротивления обмоток приводного двигателя заданным значениям. Соответствует? (См. раздел 11-4).
 Да → Измерьте аналоговым (стрелочным) вольтметром напряжение между следующими контактами разъема CN724 на плате инвертора:
 1) 3(-) и 1(+)
 2) 4(-) и 1(+)
 3) 5(-) и 1(+)
 4) 6(-) и 1(+)
 Напряжение 3 - 5 В переменного тока?
 Нет → Замените плату инвертора.

Нет
 Замените приводной двигатель LEV.

Да
 Замените расширительный вентиль.

Примечания:
 После проверки вентиля сделайте следующее:
 1. Выключите питание и включите его снова.
 2. Нажмите кнопку RESET на пульте управления.

L Проверка платы инвертора

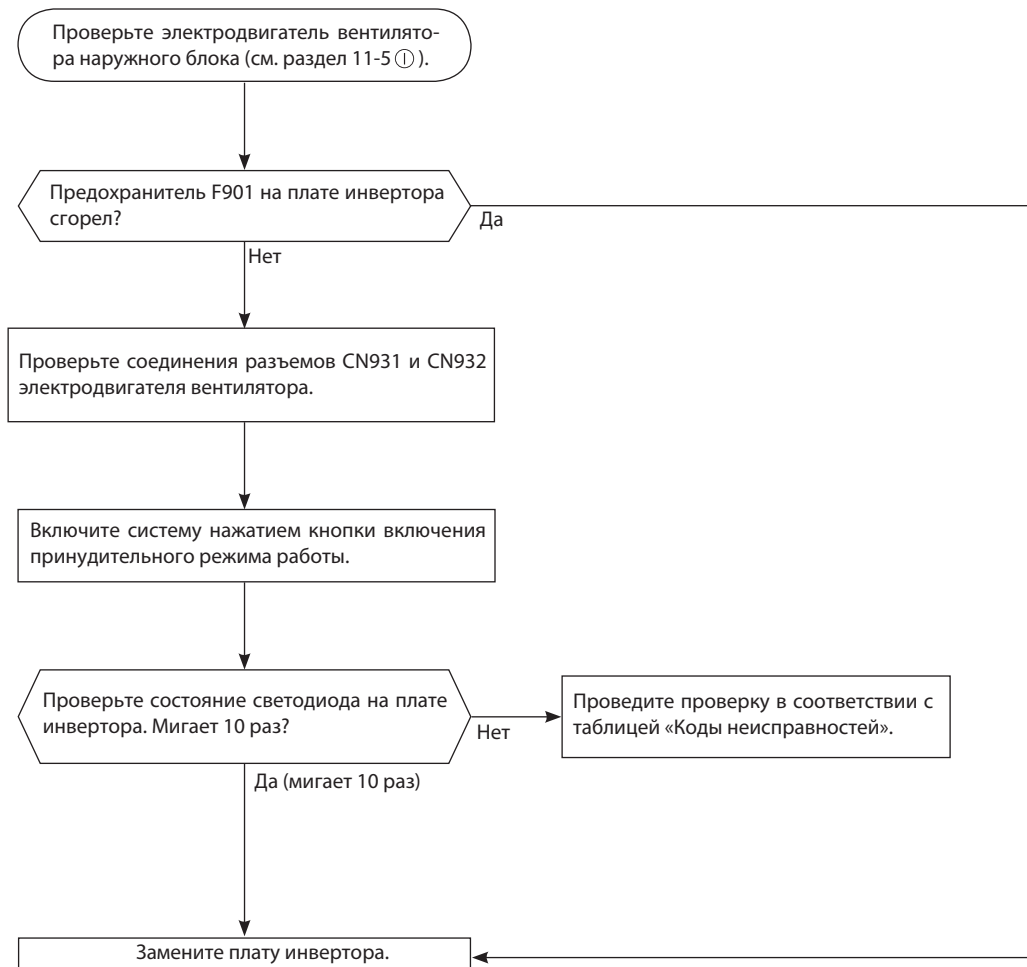

11. Поиск неисправности

М Проверка межблочного соединения

MUZ-FH25VE(HZ)
MUZ-FH35VE(HZ)

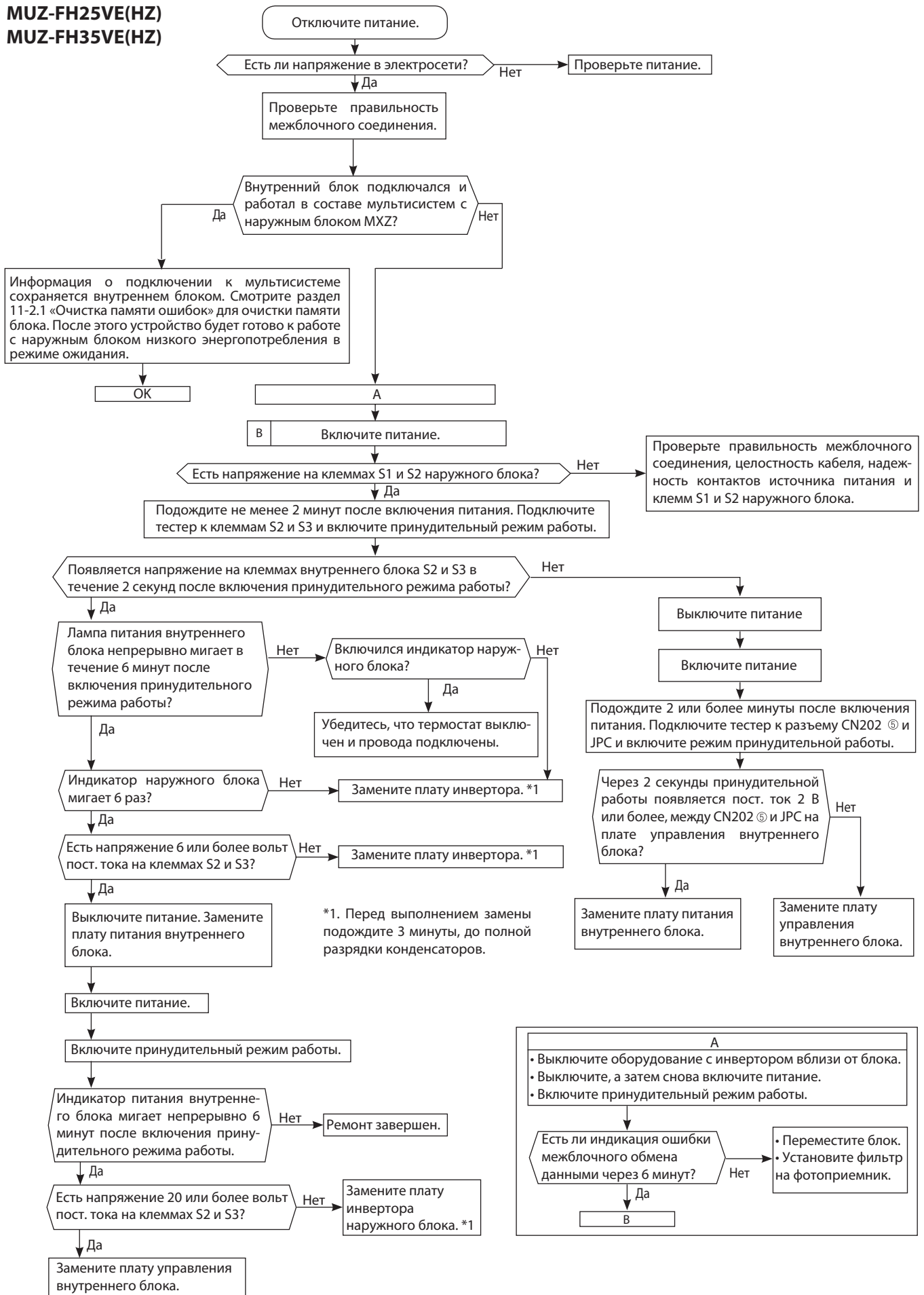

M Проверка межблочного соединения

MUZ-FH50VE(HZ)

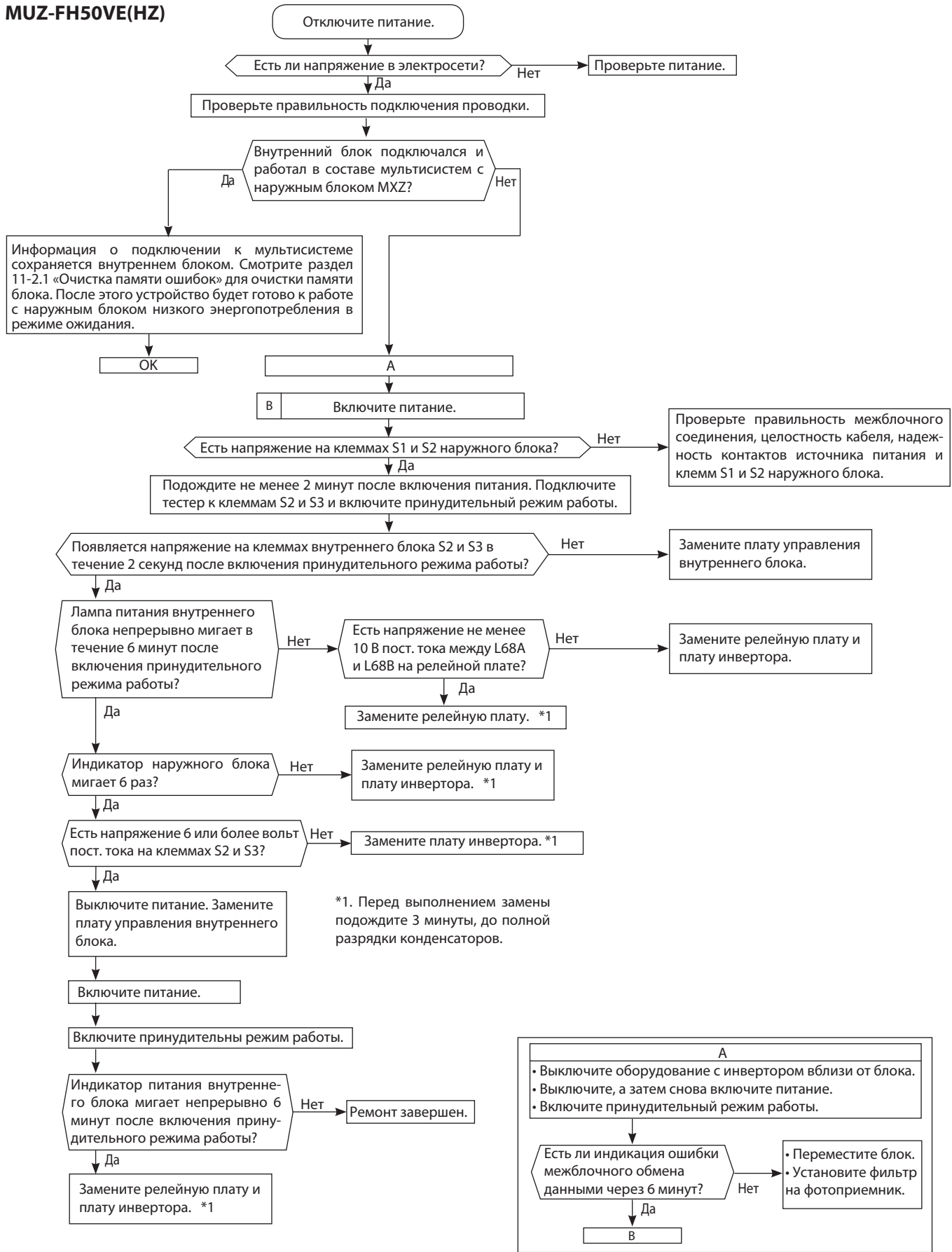

Ⓝ Появление электромагнитных помех в телевизоре или радиоприемнике

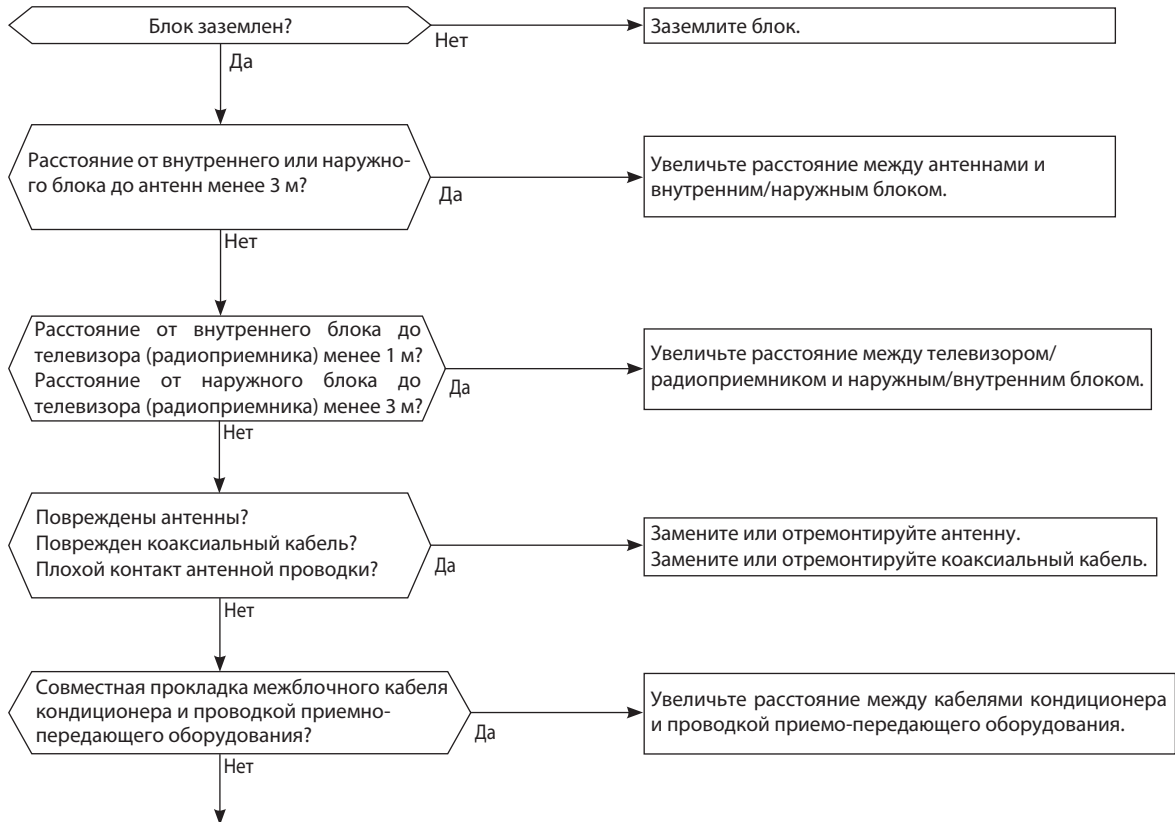

Ⓞ Проверка нагревателя поддона наружного блока

MUZ-FH25/35/50VEHZ

Перед проверкой электрических соединений убедитесь в исправности следующих компонентов:

- 1) Проверьте зависимость сопротивления термистора наружного воздуха от температуры.
- 2) Проверьте сопротивление нагревательного элемента.
- 3) Убедитесь, что тепловая защита нагревателя замкнута.
- 4) Проверьте соединение термистора и нагревателя с печатным узлом наружного блока.

Создайте условия, при которых в течение 5 минут в режиме обогрева термистор наружного воздуха измеряет температуру ниже 5°C, а термистор на теплообменнике (термистор оттаивания) – ниже минус 1°C.

Примечание.

Если температура термисторов выше указанной, охладите их холодной водой или льдом.

Напряжение между контактами 1 и 3 разъема CN722 (FH25/35)/ контактами 1 и 2 разъема CN601 (FH50) 230 В перем. тока на плате инвертора?

Да

Плата инвертора исправна.

Нет

Замените плату инвертора.

MUZ-FH25VE(HZ) MUZ-FH35VE(HZ)

Плата инвертора

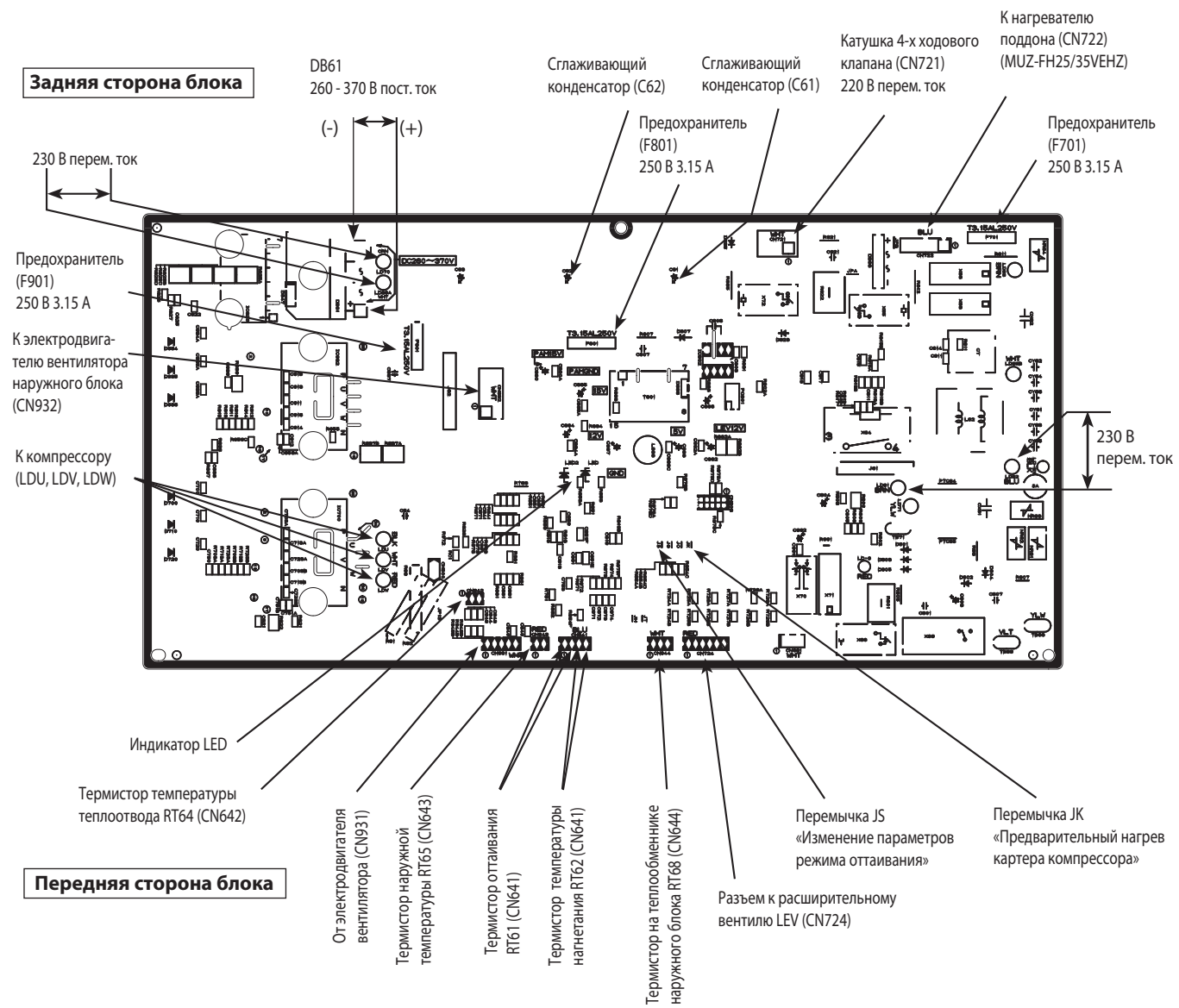

Термистор оттаивания (RT61)
 Термистор наружной температуры (RT65)
 Термистор на теплообменнике наружного блока (RT68)

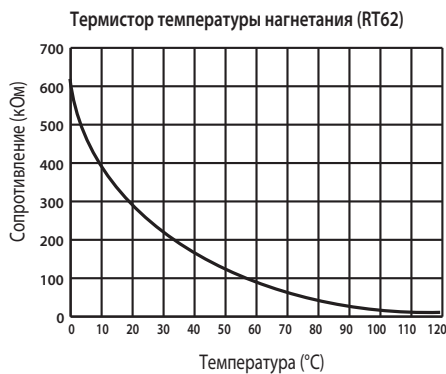
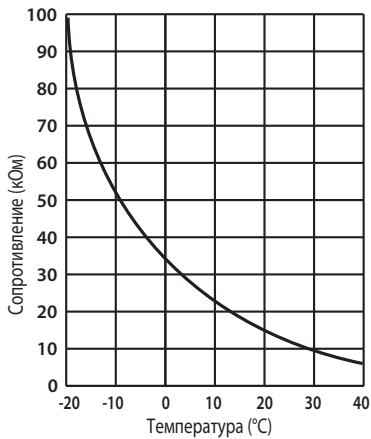

Термистор температуры теплоотвода (RT64)

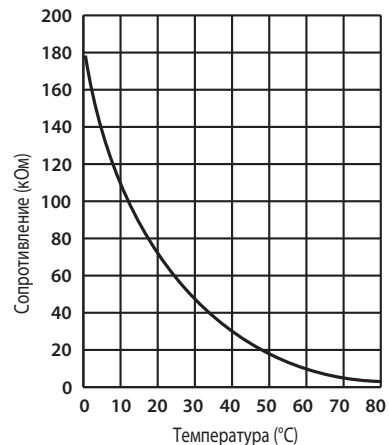

12. Контрольные точки

MUZ-FH50VE(HZ)

Плата инвертора

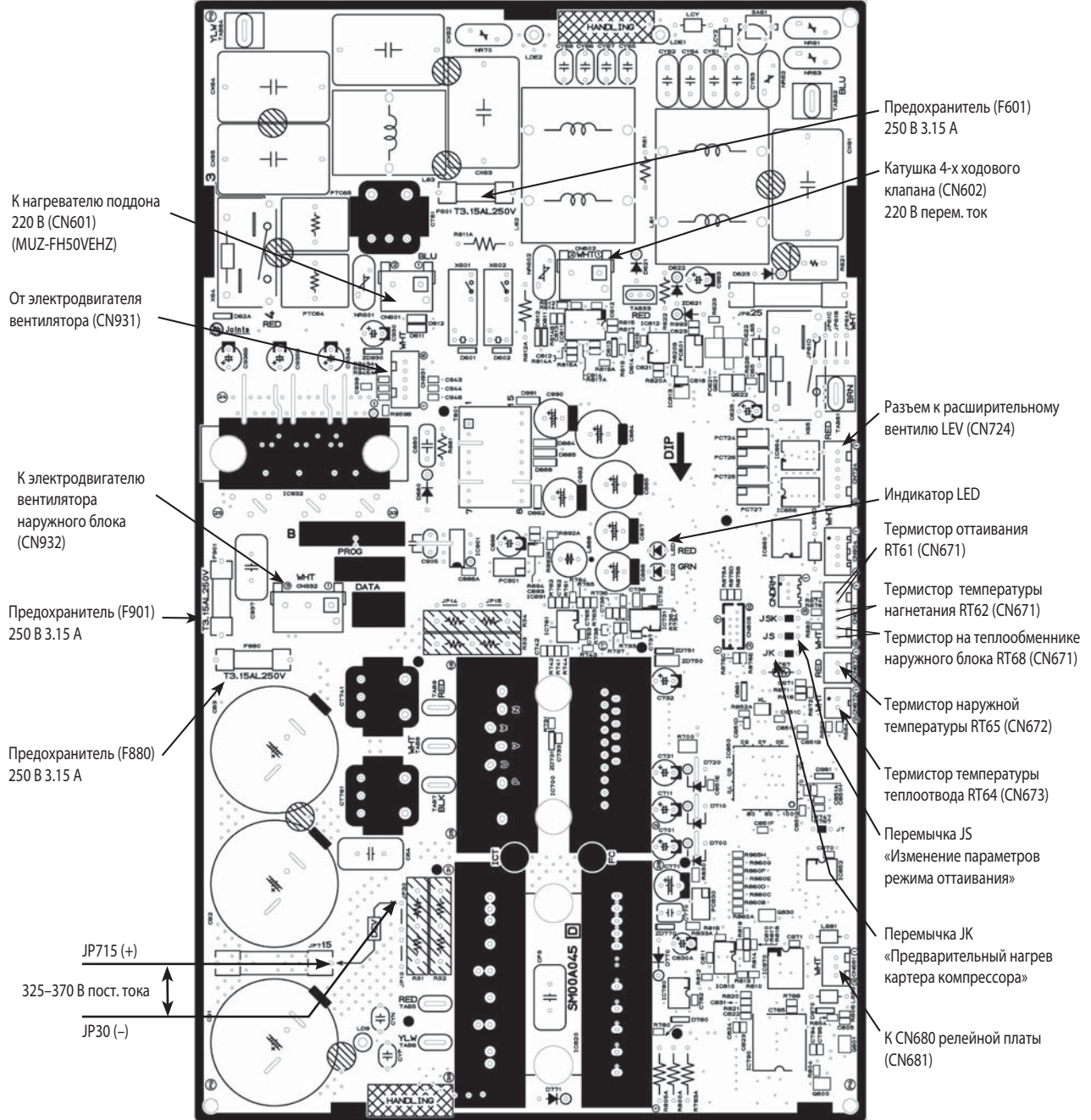

Термистор оттаивания (RT61)
 Термистор наружной температуры (RT65)
 Термистор на теплообменнике наружного блока (RT68)

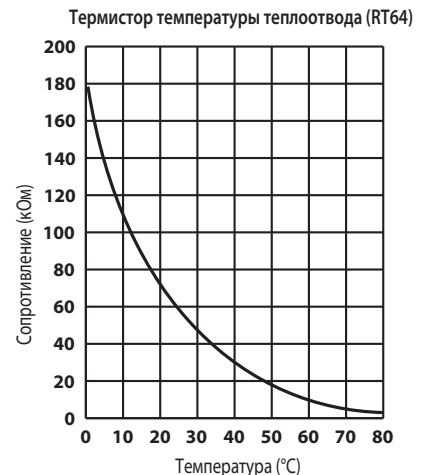
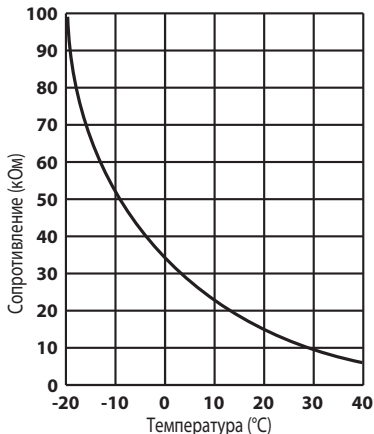

12. Контрольные точки

MUZ-FH50VE(HZ)

Релейная плата

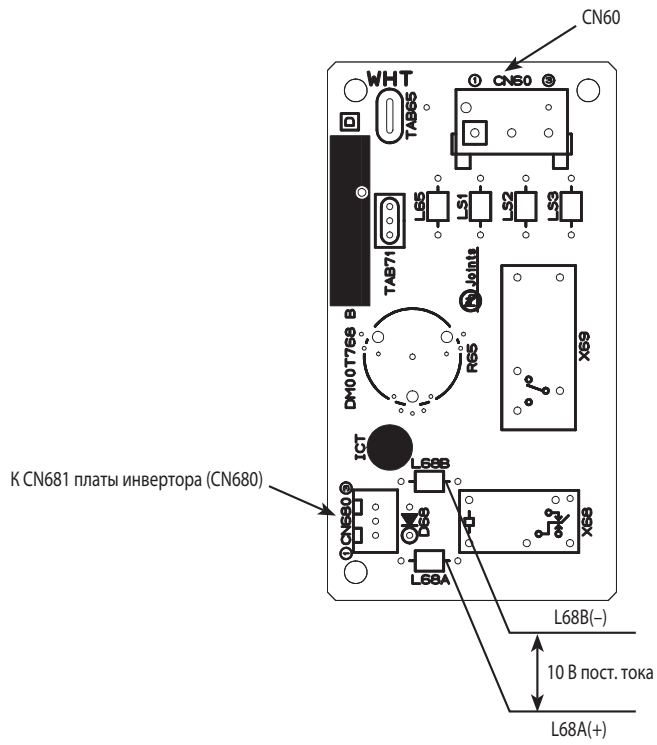

| | Наименование | Описание | Страница |
|---|--------------------|---|----------|
| 1 | MAC-889SG | Решетка наружного блока для изменения направления выброса воздуха для моделей (MUZ-FH25/35) | 93 |
| 2 | MAC-886SG-E | Решетка наружного блока для изменения направления выброса воздуха для моделей (MUZ-FH50) | 94 |

14. Описание опций

1. MAC-889SG Решетка наружного блока для изменения направления выброса воздуха

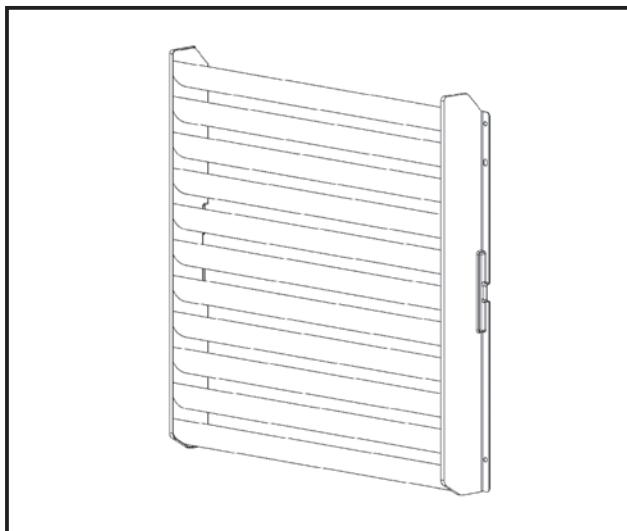

Описание

Панель предназначена для изменения направления выброса воздуха из наружного блока. Может быть использована для предотвращения замыкания воздушного потока - попадания воздуха с выхода блока на вход.

Применяется в моделях

- MU-GF25/35/50VA
- MUZ-EF25/35/42VE(H)
- MUZ-FH25/35VE(HZ)
- MUZ-HJ50VA
- MUZ-SF25/35VE(H)
- MXZ-2D33/40/53VA(H)
- MUZ-SF42VE(H)

Применяется в моделях

| | | |
|----------|----------------|---------------------------------|
| Описание | Цвет (Munsell) | Ivory (3.0Y 7.8/1.1) |
| | Покрытие | Синтетическое покрытие |
| | Материал | Оцинкованная углеродистая сталь |
| Вес | 2,6 кг | |

Размеры

Единицы измерения: мм

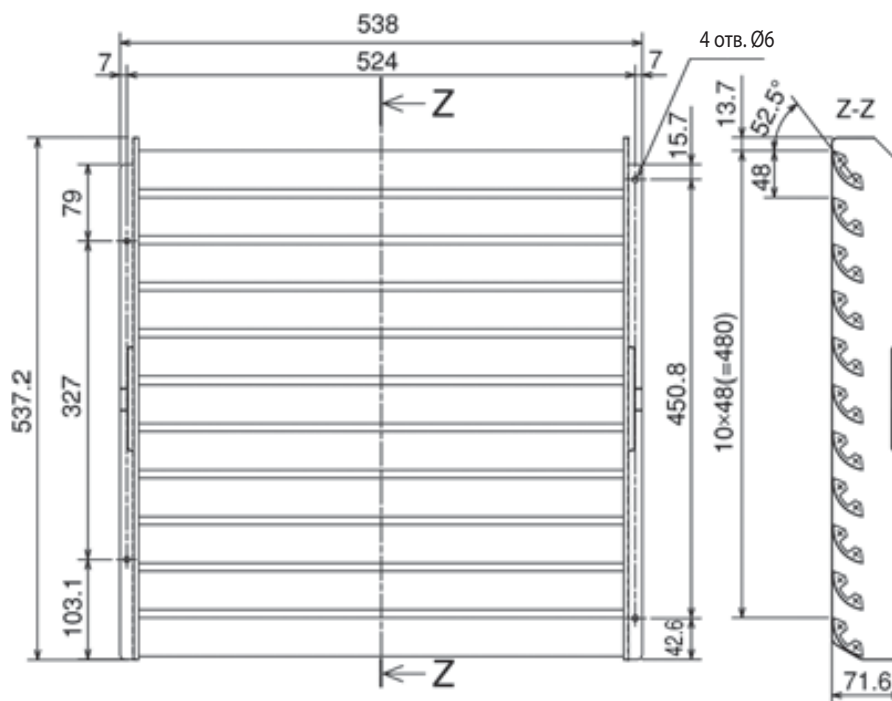

2. MAC-886SG-E Решетка наружного блока для изменения направления выброса воздуха

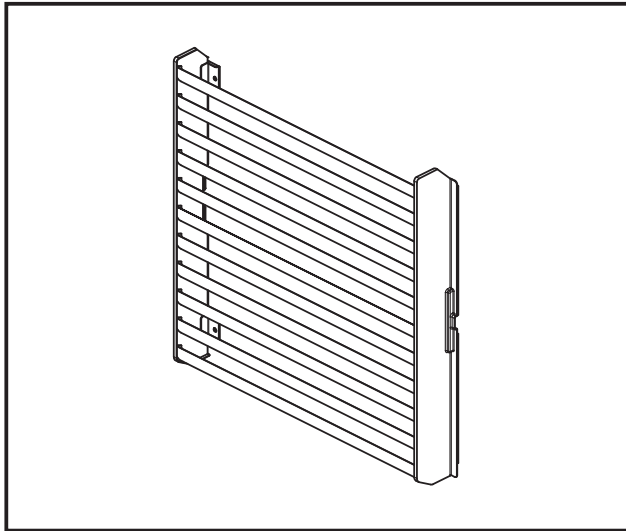

Описание

Панель предназначена для изменения направления выброса воздуха из наружного блока. Может быть использована для предотвращения замыкания воздушного потока - попадания воздуха с выхода блока на вход.

Применяется в моделях

- MUZ-FH50VE(HZ)
- MUZ-SF50VE(H)
- MUZ-GF60/71VE
- MUZ-EF50VE

Применяется в моделях

| | | |
|----------|----------------|---------------------------------|
| Описание | Цвет (Munsell) | Ivory (3.0Y 7.8/1.1) |
| | Покрытие | Синтетическое покрытие |
| | Материал | Оцинкованная углеродистая сталь |
| Вес | 2,6 кг | |

Размеры

Единицы измерения: мм

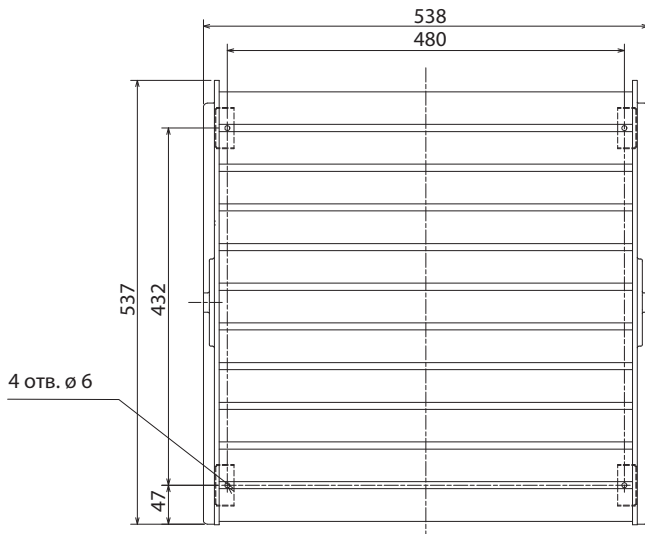

Комплект

| | |
|---|---|
| ① Решетка × 1 | ② Винты × 4 |
|  |  |

Содержание раздела

| | |
|---|-----------|
| 2-1. НАСТЕННЫЙ БЛОК ДИЗАЙН MSZ-EF VA | 95 |
| 1. Спецификация | 97 |
| 2. Шумовые характеристики | 98 |
| 3. Размеры | 99 |
| 4. Электрическая схема | 100 |
| 5. Гидравлическая схема | 100 |
| 6. Сервисные функции | 101 |
| 7. Алгоритмы управления | 103 |
| 8. Поиск неисправности | 109 |
| 9. Контрольные точки | 121 |
| 10. Список опций | 122 |
| 11. Описание опций | 122 |

MSZ-EF22 ~ 50VEW (корпус белого цвета)
MSZ-EF22 ~ 50VEB (корпус черного цвета)
MSZ-EF22 ~ 50VES (корпус серебристого цвета)

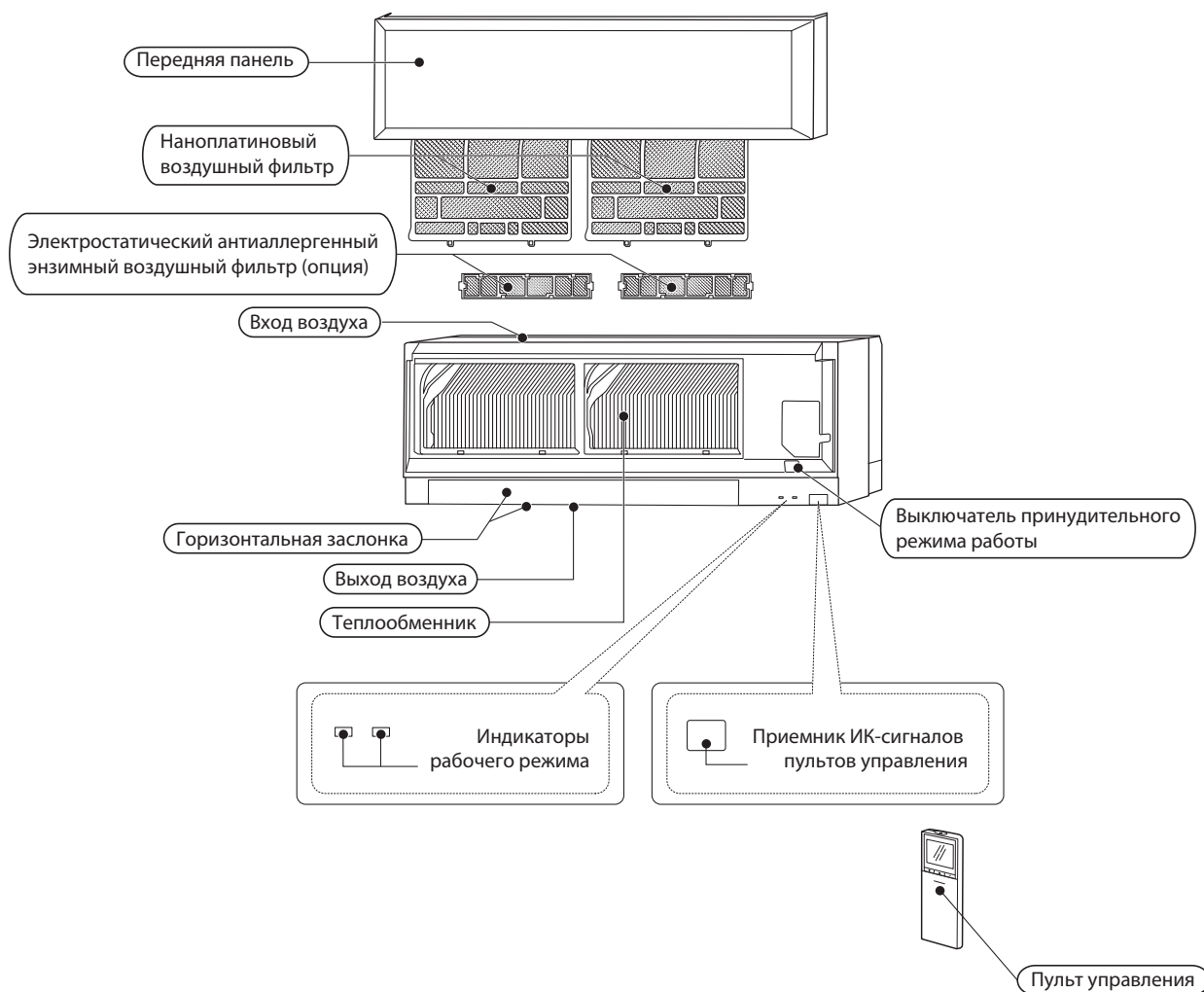

В комплекте

| Модель | MSZ-EF22VEW | MSZ-EF25VEW | MSZ-EF35VEW | MSZ-EF42VEW | MSZ-EF50VEW |
|---|-------------|-------------|-------------|-------------|-------------|
| | MSZ-EF22VEB | MSZ-EF25VEB | MSZ-EF35VEB | MSZ-EF42VEB | MSZ-EF50VEB |
| | MSZ-EF22VES | MSZ-EF25VES | MSZ-EF35VES | MSZ-EF42VES | MSZ-EF50VES |
| ① Монтажная пластина | | | 1 | | |
| ② Саморезы для монтажной пластины 4 × 25 мм | | | 5 | | |
| ③ Держатель для пульта управления | | | 1 | | |
| ④ Саморезы для ③, 3,5 × 1,6 мм (ЧЕР) | | | 2 | | |
| ⑤ Батарейки для пульта управления (AAA) | | | 2 | | |
| ⑥ Беспроводной пульт управления | | | 1 | | |
| ⑦ Лента (используется при подключении фреоновых проводов слева или слева-сзади) | | | 1 | | |
| ⑧ Ткань для очистки корпуса (модели VEB) | | | 1 | | |

1. Спецификация

| Модель внутреннего блока | | | | MSZ-EF22VEW MSZ-EF22VEB MSZ-EF22VES | MSZ-EF25VEW MSZ-EF25VEB MSZ-EF25VES | MSZ-EF35VEW MSZ-EF35VEB MSZ-EF35VES | MSZ-EF42VEW MSZ-EF42VEB MSZ-EF42VES | MSZ-EF50VEW MSZ-EF50VEB MSZ-EF50VES | |
|---|--------------------------------------|--------------|--------------|---|---|---|---|---|-----|
| Электропитание | | | | 1 фаза 230 В, 50 Гц | | | | | |
| Электрические характеристики | Потребляемая мощность *1 | охлаждение | Вт | 14 | 14 | 14 | 14 | 18 | |
| | | нагрев | Вт | 27 | 27 | 31 | 31 | 34 | |
| | Рабочий ток *1 | охлаждение | А | 0,14 | 0,14 | 0,14 | 0,14 | 0,18 | |
| | | нагрев | А | 0,26 | 0,26 | 0,30 | 0,30 | 0,32 | |
| Электродвигатель вентилятора | Модель | | | RCOJ40 | | | | | |
| | Ток *1 | охлаждение | А | 0,14 | 0,14 | 0,14 | 0,14 | 0,18 | |
| | | нагрев | А | 0,26 | 0,26 | 0,30 | 0,30 | 0,32 | |
| Габаритные размеры Ш × В × Д | | | мм | 895 × 299 × 195 | | | | | |
| Вес | | | кг | 11,5 | | | | | |
| Дополнительные сведения | Кол-во направлений воздушного потока | | | 5 | | | | | |
| | Расход воздуха | Охлаждение | сверхвысокая | м³/ч | 630 | | | 618 | 660 |
| | | | высокая | | 498 | | | 534 | 558 |
| | | | средняя | | 378 | | | 462 | 474 |
| | | | низкая | | 276 | | | 396 | 408 |
| | | режим «Тихо» | 240 | | | 348 | | | |
| | | Нагрев | сверхвысокая | м³/ч | 714 | | 762 | | 792 |
| | | | высокая | | 534 | | 594 | | 666 |
| | | | средняя | | 372 | | 468 | | 540 |
| | низкая | | 276 | | 378 | | 438 | | |
| | режим «Тихо» | 240 | | 330 | | 384 | | | |
| | Уровень звукового давления | Охлаждение | сверхвысокая | дБ(А) | 42 | | | 43 | |
| | | | высокая | | 36 | | | 39 | |
| | | | средняя | | 29 | | | 35 | |
| | | | низкая | | 23 | | | 24 | |
| | | | режим «Тихо» | | 21 | | | 28 | |
| | | Нагрев | сверхвысокая | дБ(А) | 45 | | 46 | | 48 |
| | | | высокая | | 37 | | 38 | | 41 |
| | | | средняя | | 29 | | 30 | | 35 |
| | | | низкая | | 24 | | 30 | | 33 |
| | | | режим «Тихо» | | 21 | | 28 | | 30 |
| | Частота вращения вентилятора | Охлаждение | сверхвысокая | об/мин | 1200 | | | 1180 | |
| | | | высокая | | 990 | | | 1050 | |
| | | | средняя | | 800 | | | 930 | |
| низкая | | | 630 | | | 830 | | | |
| режим «Тихо» | | | 570 | | | 750 | | | |
| Нагрев | | сверхвысокая | об/мин | 1330 | | 1400 | | 1440 | |
| | | высокая | | 1050 | | 1140 | | 1250 | |
| | | средняя | | 790 | | 940 | | 1060 | |
| | | низкая | | 630 | | 800 | | 890 | |
| | | режим «Тихо» | | 570 | | 720 | | 810 | |
| Кол-во ступеней регулирования вентилятора | | | 5 | | | | | | |
| Модель пульта управления | | | SG11D | | | | | | |

Примечание.

Тестирование согласно ISO 5151:

Охлаждение: внутри DB 27°C, WB 19°C
 снаружи DB 35°C, WB 24°C

Обогрев: внутри DB 20°C, WB 15°C
 снаружи DB 7°C, WB 6°C

*1 - при номинальной частоте вращения компрессора

Электрические параметры основных компонентов

внутренний блок

| | | |
|--|------|--------------------------|
| Предохранитель | F11 | T3.15A L250B |
| Электродвигатель привода горизонтальной заслонки | MV | 12 В постоянного тока |
| Варистор | NR11 | S10K300E2K1 (ERZV10D471) |
| Клеммная колодка | TB | 3 клеммы |

2. Шумовые характеристики

MSZ-EF22, 25VEW/B/S

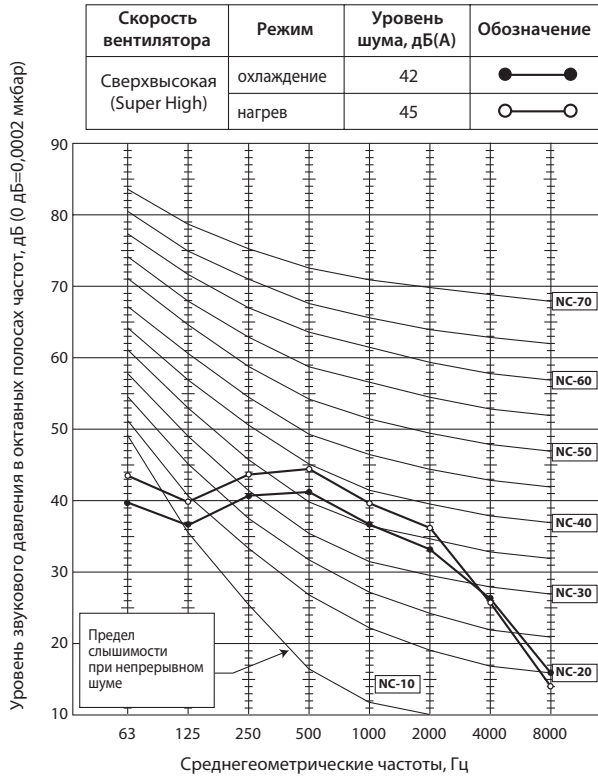

MSZ-EF35VEW/B/S

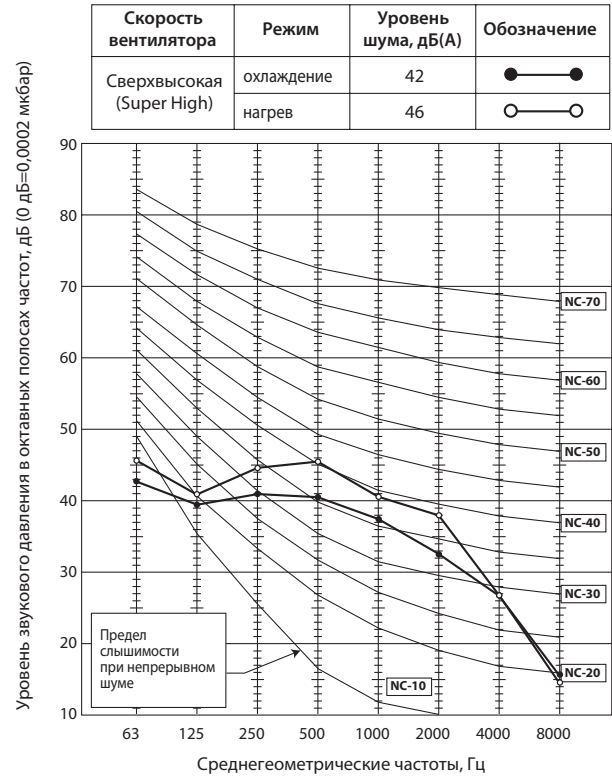

MSZ-EF42VEW/B/S

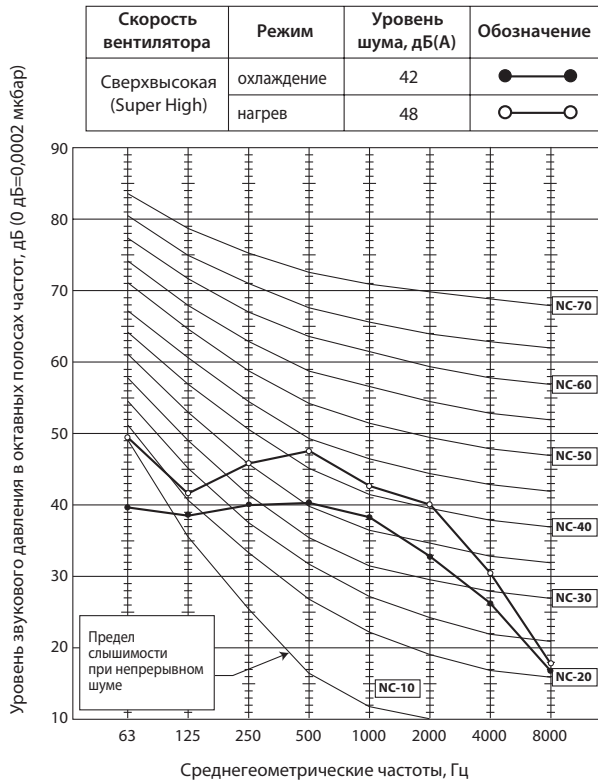

MSZ-EF50VEW/B/S

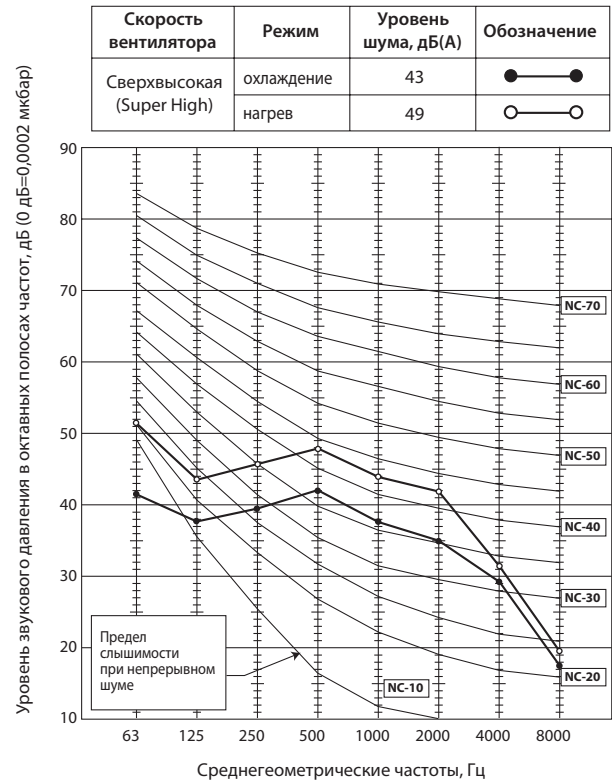

Условия тестирования:

Охлаждение: DB 27°C WB 19°C
 Нагрев: DB 20°C

DB — температура по сухому термометру,
 WB — температура по влажному термометру.

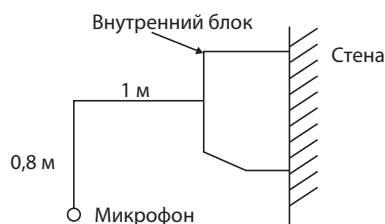

3. Размеры

MSZ - EF22/25/35/42/50VEW/B/S

Единицы измерения: мм

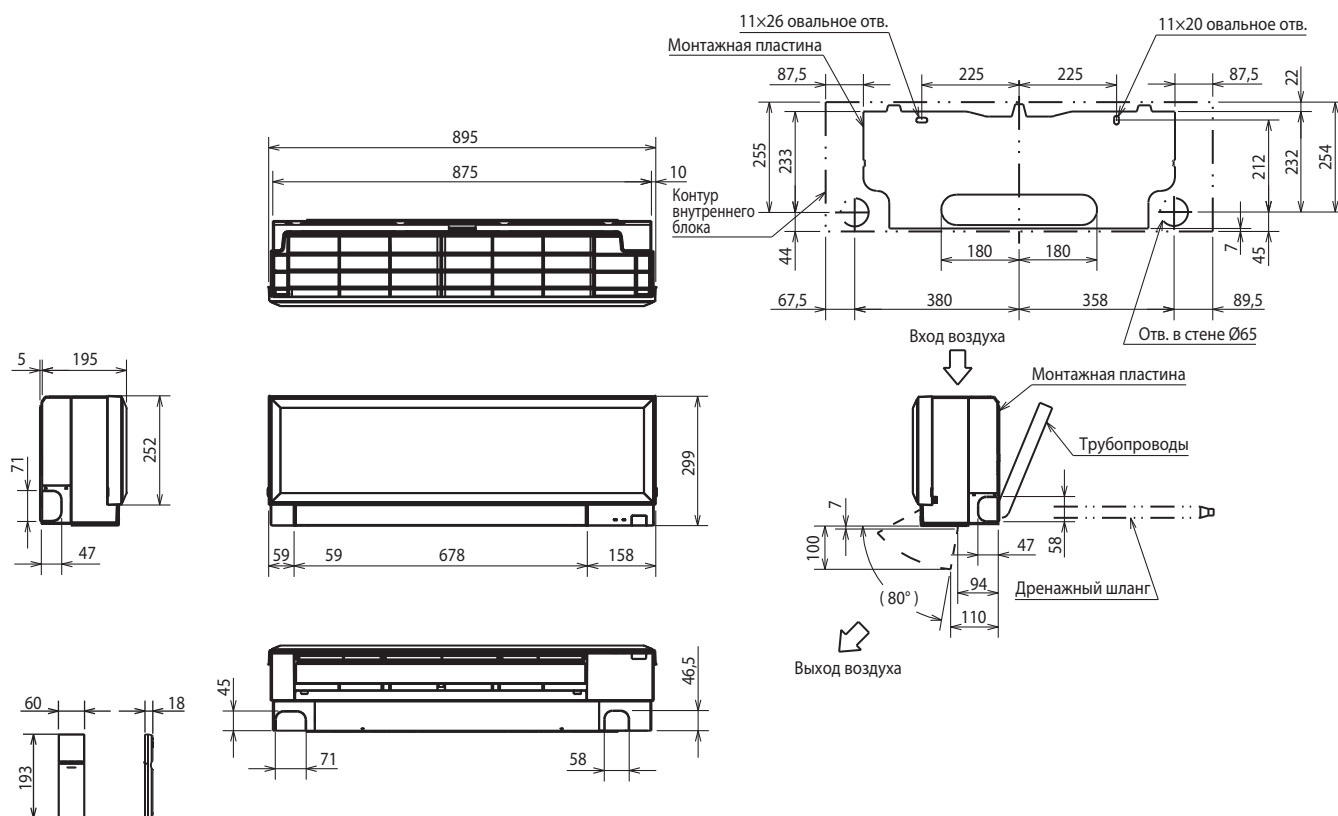

| | | |
|-----------------|--|---|
| Фреон-провод | Изоляция | ø37 (наружный диаметр) |
| | Жидкость | ø6,35 – 0,5 м (вальцовка ø6,35) |
| | Газ | ø9,52 – 0,43 м (вальцовка ø9,52) вальцовка ø9,52 (22/25/35/42), ø12,7 (50) |
| Дренажный шланг | Наружный диаметр изоляции ø28, наружный диаметр штуцера ø16 | |

4. Электрическая схема

MSZ - EF22/25/35/42/50VEW/B/S

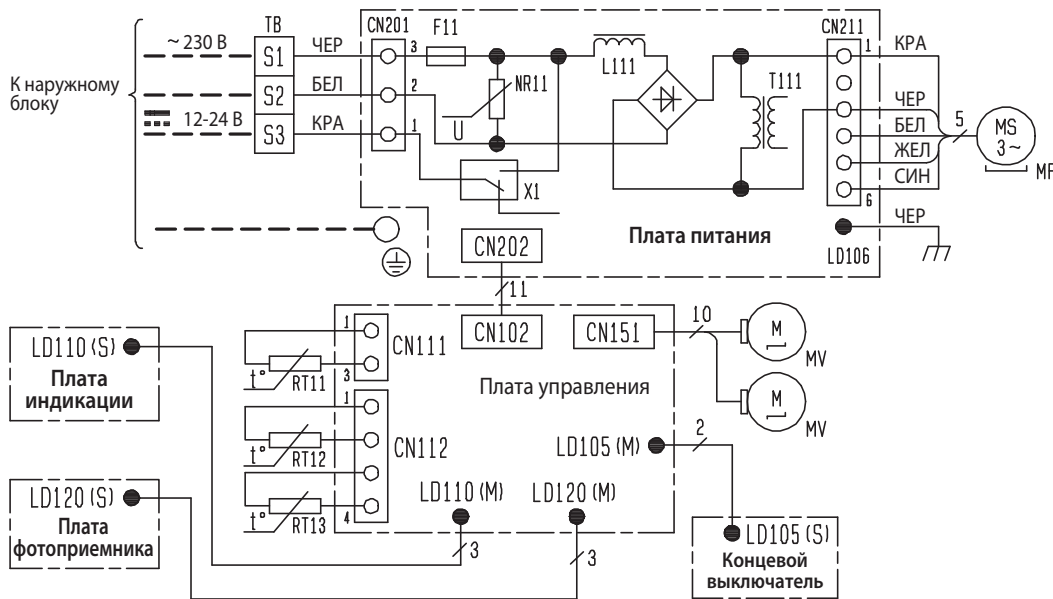

| Обозначение | Наименование |
|-------------|---|
| L111 | Катушка индуктивности |
| F11 | Предохранитель (3,15 A/250 В) |
| MF | Электродвигатель вентилятора |
| MV | Электродвигатель жалюзи |
| NR11 | Варистор |
| RT11 | Комнатная температура (термистор) |
| RT12 | Температура теплообменника (главный) |
| RT13 | Температура теплообменника (дополнительный) |
| T111 | Трансформатор |
| TB | Клеммная колодка |
| X1 | Реле |

Примечания:

- Электрическую схему со стороны наружного блока смотрите в сервисном руководстве наружного блока.
- Следует использовать кабель только с медными жилами. (Для внешней проводки)
- Применяемые символы:
 :Клеммная колодка
 :Разъем

5. Гидравлическая схема

MSZ - EF22/25/35/42/50VEW/B/S

Единицы измерения: мм

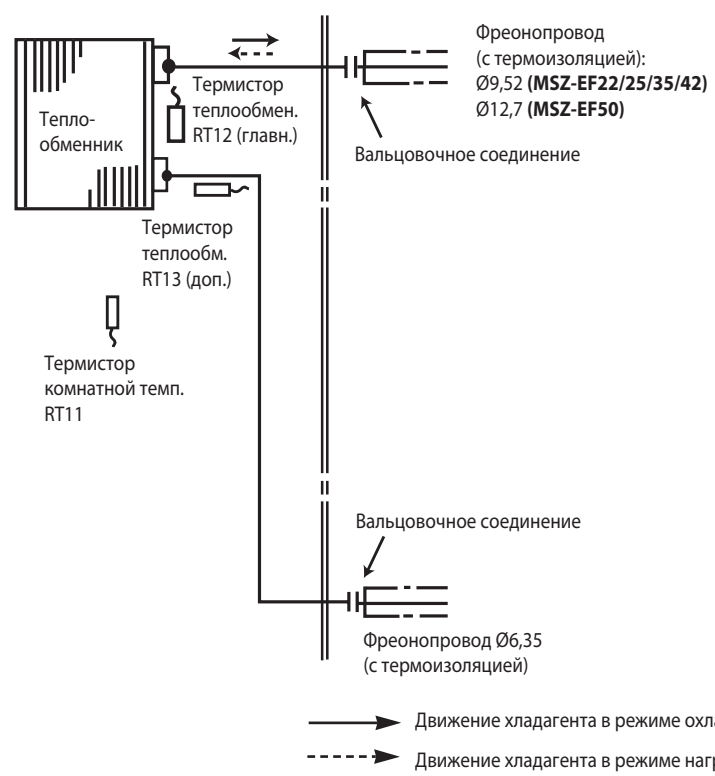

6. Сервисные функции

MSZ - EF22/25/35/42/50VEW/B/S

1. Сокращение временных интервалов

Для проверки алгоритмов функционирования можно сократить все временные интервалы путем замыкания контактов JPG и JPS. В этом случае: 1 минута соответствует 1 секунде. Например, стандартная задержка включения компрессора составляет 3 минуты. При замыкании контактов JPG и JPS это время сокращается до 3 секунд.

2. Индивидуальное управление внутренними блоками

При расположении в одном помещении нескольких внутренних блоков, можно обеспечить их независимое управление ИК-пультами. Для этого потребуется модифицировать платы пультов следующим образом.

Модификация платы ИК-пульта управления

1) Удалите батарейки из пульта. Снимите заднюю крышку.

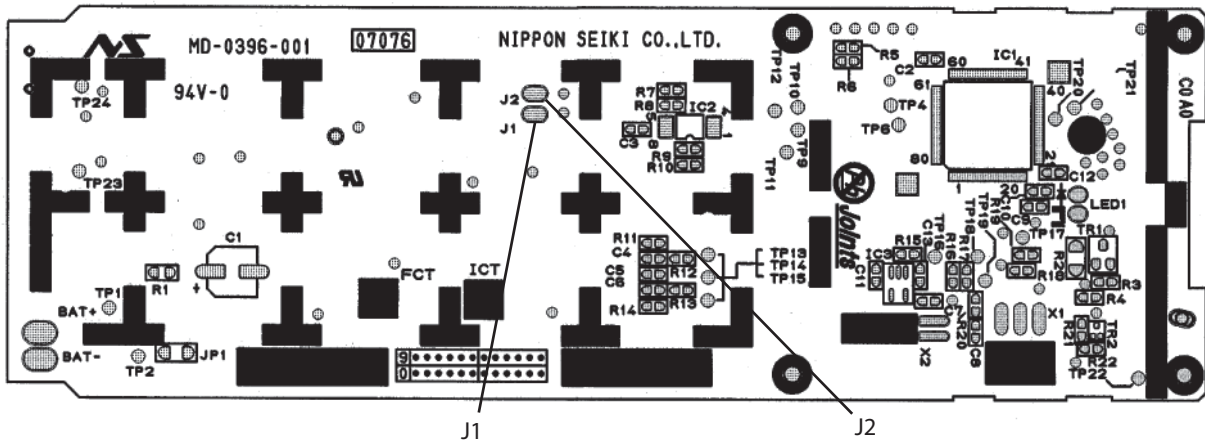

Примечания:

1. Перед модификацией платы пульта управления удалите батарейки и 2-3 раза нажмите кнопку «ВКЛ/ВЫКЛ» (ON/OFF).
2. После того, как установлены перемычки в соответствии с таблицей 1, вставьте в пульт батарейки и нажмите кнопку «RESET» (сброс).

2) На печатной плате пульта отмечены отверстия под установку перемычек «J1» и «J2». Припаяйте перемычки в соответствии с таблицей 1. По окончании нажмите кнопку «RESET».

Таблица 1. Установка перемычек J1 и J2

| | 1 блок в комнате | 2 блока в комнате | 3 блока в комнате | 4 блока в комнате |
|------------|----------------------|----------------------|----------------------|----------------------|
| блок No. 1 | изменений не требует | изменений не требует | изменений не требует | изменений не требует |
| блок No. 2 | - | установите J1 | установите J1 | установите J1 |
| блок No. 3 | - | - | установите J2 | установите J2 |
| блок No. 4 | - | - | - | установите J1 и J2 |

3) Установить соответствие между пультами управления и внутренними блоками

После первого включения питания внутренний блок запоминает пульт, с которого он был включен, и впоследствии реагирует на команды только этого пульта.

При выключении питания информация о соответствии пультов и блоков не сохраняется. Поэтому при случайном отключении питания потребуется снова приписать пульты к блокам.

3. Функция «Авторестарт»

Рабочие параметры системы: режим, целевая температура, скорость вентилятора сохраняются в энергонезависимой памяти контроллера внутреннего блока. Функция «АВТОРЕСТАРТ» позволяет восстановить состояние системы после сбоя электропитания.

Примечание.

Повторный запуск компрессора после возобновления питания будет происходить с задержкой как минимум 3 минуты.

Функция «АВТОРЕСТАРТ» активирована на заводе. Состояние функции «АВТОРЕСТАРТ» зависит от наличия перемычки JR07.

Отключение функции «АВТОРЕСТАРТ»

- 1) Выключите питание.
- 2) Извлеките плату внутреннего блока из металлического корпуса блока управления.
- 3) Припаяйте перемычку JR07 (см. обозначение на плате).

MSZ-EF22/25/35/42/50VEW/B/S



Примечания:

- Состояние системы (рабочие параметры) фиксируются в памяти внутреннего блока только спустя 10 секунд после их изменения с пульта управления.
- Если сбой электропитания происходит во время работы системы под управлением таймера автоматического включения (AUTO START/STOP), то настройки таймера будут сброшены.
- Если до отключения электропитания кондиционер был выключен с пульта управления, то после возобновления питания он останется в выключенном состоянии.
- Следует предусмотреть схему питания кондиционера таким образом, чтобы при восстановлении питания не произошло отключение автоматического выключателя из-за одновременного пускового тока кондиционера и других бытовых приборов.

MSZ - EF22/25/35/42/50VEW/B/S

Беспроводной пульт дистанционного управления

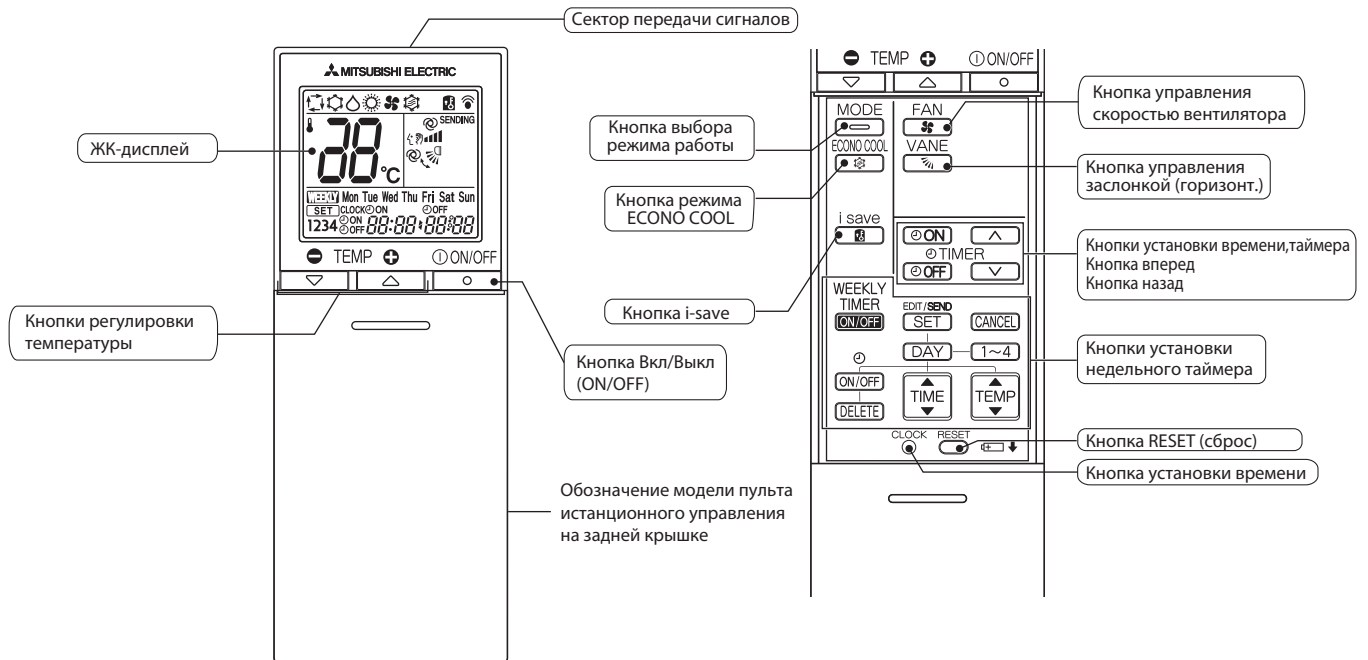

Примечания:

- 1) Последние установки будут сохранены после выключения блока с помощью дистанционного пульта управления.
- 2) При приеме сигнала от пульта управления внутренний блок издает подтверждающий звуковой сигнал.

Индикация на внутреннем блоке

Световой индикатор работы

Индикатор работы с правой стороны внутреннего блока показывает рабочее состояние.

| Индикация | Состояние | Температура |
|-----------|---|--|
| ☀ ☀ | Система включена на полную мощность для достижения целевой температуры. | Температура в помещении отличается от целевого значения более чем на 2 °С. |
| ☀ ○ | Температура в помещении приближается к целевому значению. | Температура в помещении отличается от целевого значения на 1~2 °С. |
| ☀ ☀ | Выбранный режим работы отличается от режима работы других внутренних блоков (при работе в составе мультисистемы). | — |

- ☀ Включен
- ☀ Мигает
- Выключен

7. Алгоритмы управления

1. Режим охлаждения COOL

- 1) Нажмите кнопку ВКЛ/ВЫКЛ.
Загорится световой индикатор работы на внутреннем блоке, раздастся звуковой сигнал.
- 2) Кнопкой выбора режима (Mode) установите режим охлаждения.
- 3) Нажатием кнопок температуры «+» или «-», выберите желаемую температуру. Диапазон настройки 16 – 31°C.

а. Защита теплообменника от обмерзания

Для предотвращения обмерзания работа компрессора регулируется согласно температуре теплообменника внутреннего блока. Режим защиты от обмерзания активируется, когда температура теплообменника внутреннего блока становится слишком низкой. Компрессор отключается, вентилятор продолжает вращаться с заданной скоростью. Это продолжается до тех пор, пока температура теплообменника внутреннего блока не повысится.

б. Работа при низкой наружной температуре

При низкой наружной температуре вентилятор наружного блока вращается медленнее или полностью останавливается.

в. Управление скоростью вращения вентилятора внутреннего блока

Если температура воздуха достигла целевого значения, то для снижения электропотребления вентилятор внутреннего блока вращается с минимальной скорости.

Когда температура в комнате начинает расти, включается компрессор наружного блока, а вентилятор внутреннего блока начинает работать в соответствии с заданными параметрами на пульте управления.

2. Режим осушения DRY

- 1) Нажмите кнопку ВКЛ/ВЫКЛ.
Загорится световой индикатор работы на внутреннем блоке, раздастся звуковой сигнал.
- 2) Кнопкой выбора режима (Mode) установите режим осушения.
- 3) Установка температуры определяется начальной температурой в комнате.

а. Защита теплообменника от обмерзания

Защита теплообменника от обмерзания работает также, как в режиме охлаждения.

б. Работа при низкой внешней температуре

При низкой внешней температуре работает также, как в режиме охлаждения.

в. Управление скоростью вентилятора внутреннего блока

Управление скоростью вентилятора осуществляется также, как в режиме охлаждения.

3. Режим вентиляции FAN

- 1) Нажмите кнопку ВКЛ/ВЫКЛ.
Загорится световой индикатор работы на внутреннем блоке, раздастся звуковой сигнал.
- 2) Кнопкой выбора режима (Mode) установите режим вентиляции.
- 3) Выберите желаемую скорость вентилятора. В автоматическом режиме скорость становится низкой.
Работает только вентилятор внутреннего блока. Наружный блок не работает.

4. Режим обогрева HEAT

- 1) Нажмите кнопку ВКЛ/ВЫКЛ.
Загорится световой индикатор работы на внутреннем блоке, раздастся звуковой сигнал.
- 2) Кнопкой выбора режима (Mode) установите режим обогрева.
- 3) С помощью кнопок температуры «+» и «-» выберите желаемую температуру. Диапазон настройки 16 – 31°C.

а. Контроль холодного потока (предварительный нагрев)

Если компрессор выключен, недавно включился, а также после завершения режима оттаивания и температура теплообменника внутреннего блока и/или температура в комнате низкая, то вентилятор внутреннего блока останавливается или вращается с низкой скоростью для предотвращения подачи холодного воздуха.

б. Защита от высокого давления

Для защиты от повышенного давления конденсации частота вращения компрессора регулируется согласно температуре теплообменника внутреннего блока.

Защита включается, когда температура теплообменника становится слишком высокой. Работа вентилятора контролируется алгоритмом контроля холодного потока. Этот режим продолжается пока температура теплообменника внутреннего блока не понизится.

в. Оттаивание

Режим оттаивания включается, когда температура теплообменника наружного блока становится слишком низкой. Останавливается компрессор, включаются вентиляторы внутреннего и наружного блоков, переключается 4-х ходовой вентиль, и компрессор перезапускается. Режим оттаивания продолжается фиксированное время или до достижения теплообменником наружного блока заданной в алгоритме температуры.

5. Автоматический режим работы AUTO

Кондиционер автоматически переключается между режимами охлаждения и обогрева для поддержания целевой температуры.

Выбор режима работы

1) Начальный режим

При запуске кондиционера в автоматическом режиме:

- а) Если температура в комнате выше целевой, кондиционер работает в режиме охлаждения.
- б) Если температура в комнате равна или ниже целевой, кондиционер работает в режиме обогрева.

2) Изменение режима

Режим охлаждения меняется на режим обогрева, когда температура в комнате ниже целевой на 1°C в течение примерно 15 минут.

Режим обогрева меняется на режим охлаждения, когда температура в комнате выше целевой на 1°C в течение примерно 15 минут.

Примечание.

Если два или более внутренних блоков работают в одной мультисистеме, возможен случай, когда блок, работающий в автоматическом режиме, не может изменить режим работы (охлаждение ↔ обогрев) и переходит в режим ожидания.

Смотрите раздел «Работа в составе мультисистемы».

Работа в составе мультисистемы (наружные блоки MXZ)

Мультисистемы состоят из двух и более внутренних блоков и одного наружного.

1) При попытке включения двух или более внутренних блоков с одним наружным блоком одновременно: один блок в режиме охлаждения и другие в режиме обогрева, включится режим, соответствующий режиму работы первого включенного блока. Другие внутренние блоки работать не будут, и при этом будет мигать индикатор работы, как показано ниже. Все блоки мультисистемы должны быть включены в одинаковом режиме.

ИНДИКАТОР РАБОТЫ
на внутреннем блоке



-  Включен
-  Мигает
-  Выключен

2) Если внутренний блок включается в режим обогрева во время процедуры оттаивания наружного блока, возможна задержка подачи теплого воздуха из внутреннего блока (не более чем на 10 минут).

3) При работе системы в режиме обогрева, даже неработающий внутренний блок может становиться теплым, и может быть слышен шум хладагента. Это не является неисправностью и обусловлено движением некоторого количества хладагента.

6. Автоматическое управление заслонкой AUTO VANE

1. Горизонтальная заслонка

1) Электродвигатель привода заслонки

Эти модели оборудованы шаговым электродвигателем горизонтальной заслонки. Направление вращения, скорость и угол наклона управляются импульсными сигналами (примерно 12 В), передаваемым от микроконтроллера внутреннего блока.

2) Угол наклона заслонки и изменение режима осуществляется последовательным нажатием кнопки VANE .

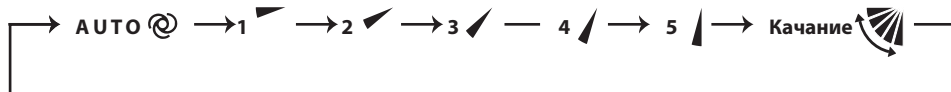

3) Позиционирование

Для подтверждения стандартного положения, заслонка движется до прикосновения к стопору. Затем заслонка отклоняется от стопора на заданный угол.

Проверка начального положения производится микроконтроллером в следующих случаях:

- а) При запуске и остановке кондиционера (включая режим таймера).
- б) При запуске тестового режима.
- в) При запуске и остановке режима ожидания (только во время работы мультисистемы).

4) Автоматический режим управления заслонкой VANE AUTO 

В автоматическом режиме микропроцессор автоматически определяет необходимый угол наклона заслонки для оптимального распределения воздуха в помещении.

В режиме охлаждения и осушения угол заслонки фиксируется в горизонтальном положении.

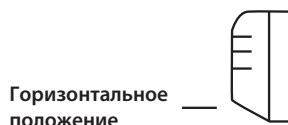

Горизонтальное положение

В режиме обогрева угол заслонки фиксируется в положении 4.



5) Выключение устройства или режим ожидания по таймеру

Горизонтальная заслонка возвращается в положение «закрыто» в следующих случаях:

- а) Когда нажата кнопка ВКЛ/ВЫКЛ.
- б) Когда работа остановлена в аварийном режиме.
- в) Когда таймер включен и находится в режиме ожидания.

7. Алгоритмы управления

6) Защита от конденсата

Во время работы в режиме охлаждения или осушения заслонка находится в положении 4 или 5, и совокупное время работы компрессора превышает один час, заслонка автоматически устанавливается в положение 1 для защиты от выпадения конденсата на элементах воздухо-распределения кондиционера.

7) Режим качания заслонки

При выборе режима качания горизонтальная заслонка качается вертикально. В режиме охлаждения, осушения или вентиляции колеблется только верхняя часть заслонки.

8) Защита от холодного потока в режиме обогрева

Устанавливается верхнее положение горизонтальной заслонки.

Примечание.

Этот режим не работает, если хотя бы у одного из внутренних блоков в составе мультисистемы выключен термостат.

9) Режим ECONO COOL (ECONOмичный режим)

При нажатии кнопки ECONO COOL в режиме охлаждения, целевая температура автоматически устанавливается на 2°C выше. Горизонтальная заслонка качается в различных циклах.

При работе в режиме качания ощущаемая температура ниже, чем целевая. Таким образом, даже если целевая температура выше, кондиционер поддерживает комфортные условия. Результатом является экономия электроэнергии. Для отмены операции выберите другой режим или нажмите кнопку ECONO COOL или VANE CONTROL.

7. Режим таймера TIMER

1. Как установить время

(1) Проверьте, что текущее время установлено точно.



Примечание.

Режим таймера не будет работать без установки текущего времени. Первоначально на дисплее мигает текущее время «0:00», установите кнопкой установки времени точное текущее время.

Как установить текущее время

(a) Нажмите кнопку установки времени CLOCK.

(b) Кнопками установки времени ,  установите текущее время.

- Каждое нажатие «вперед»  увеличивает устанавливаемое время на 1 минуту, каждое нажатие «назад»  уменьшает время на 1 минуту.

- При длительном нажатии этих кнопок шаг изменения времени увеличивается до 10 минут.



(c) Нажмите кнопку установки времени.

(2) Нажмите кнопку ВКЛ/ВЫКЛ (ON/OFF) для запуска кондиционера.

(3) Установите время таймера.



Установка таймера «включение»



(a) Нажмите кнопку  во время работы.

(b) Установите время таймера, используя кнопки  и  установки времени. *

Установка таймера «выключение».

(a) Нажмите кнопку  во время работы.

(b) Установите время таймера, используя кнопки  и  установки времени. *

* Каждое нажатие «вперед»  увеличивает устанавливаемое время на 10 минут, каждое нажатие «назад»  уменьшает устанавливаемое время на 10 минут.

2. Сброс таймера

Для сброса таймера «включение» нажмите кнопку .

Для сброса таймера «выключение» нажмите кнопку .

Установки таймера сбрасываются, и отображение заданного времени исчезает.

ПРОГРАММИРОВАНИЕ ТАЙМЕРА

- Таймеры «включение» и «выключение» могут использоваться вместе. Таймеры срабатывают по хронологии.
- «◀» и «▶» показывает установки действия таймера включения и выключения.

Пример 1. Текущее время 8:00 PM (20:00).

Устройство выключится в 11:00 PM и включится в 6:00 AM.

Текущее время

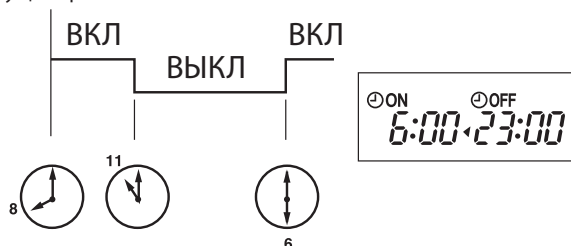

Пример 2. Текущее время 11:00 AM (11:00).

Устройство включится в 5:00 PM и выключится в 9:00 PM.

Текущее время

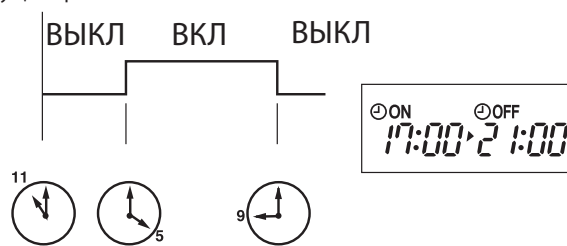

Примечание.

Если электропитание отключено, или во время работы таймеров «вкл»/«выкл» произошел сбой питания, то установки таймеров отменяются. Поскольку эти модели оборудованы системой автоматического перезапуска, после восстановления питания кондиционер запускается, но со

8. Недельный таймер WEEKLY TIMER

- Максимально 4 включения и выключения таймера может быть установлено для отдельного дня недели.
- Максимально 28 включений и выключений таймера может быть установлено в течение недели.

Примечание.

Во время работы недельного таймера доступна установка простого таймера вкл./выкл. В этом случае простой таймер имеет приоритет. Действие недельного таймера возобновляется после завершения операций простого таймера.

Пример. Работает на 24°C с пробуждения до ухода из дома и работает на 27°C с возвращения домой до отхода ко сну в будние дни. Работает на 27°C с позднего пробуждения до раннего отхода ко сну в выходные.



1. Как установить недельный таймер

* Убедитесь, что текущее время и дата установлены верно.

- 1) Нажмите **EDIT/SEND SET** для входа в настройки режима недельного таймера.

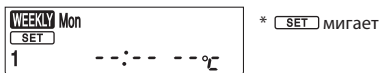

- 2) Нажмите **DAY** и **1~4** для выбора установок дня и номера установки.

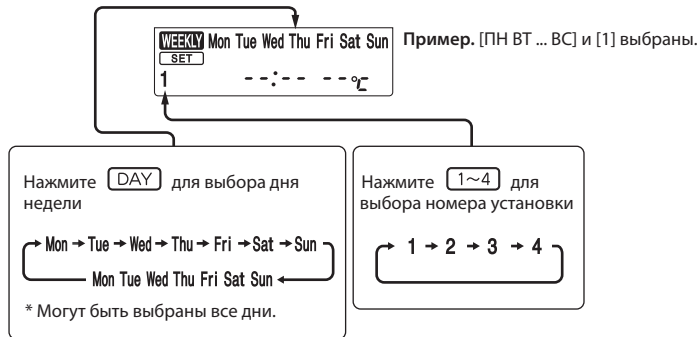

- 3) Нажмите **ON/OFF**, **TIME** и **TEMP** для установки вкл./выкл, времени и температуры.

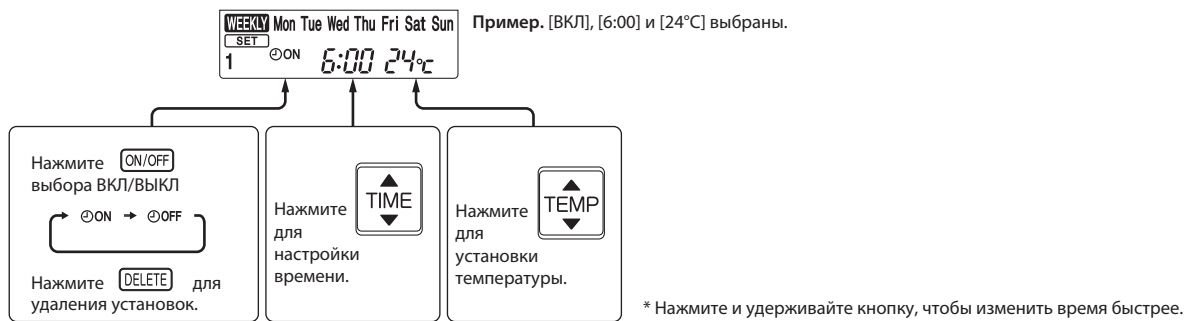

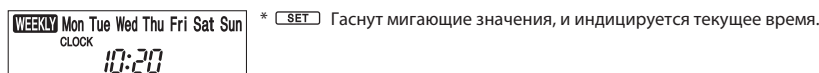

Нажмите **DAY** и **1~4** для продолжения установок таймера для других дней и/или номеров.

- 4) Нажмите **EDIT/SEND SET** для завершения и отправки установок недельного таймера.



Примечание.

Кнопка **EDIT/SEND SET** передает установленную информацию недельного таймера на внутренний блок. Направьте пульт дистанционного управления на внутренний блок на 3 секунды. При установке таймера для двух и более дней в неделю или более одного таймера, кнопку **EDIT/SEND SET** не нужно нажимать для каждой установки. Нажмите **EDIT/SEND SET** один раз после выполнения всех установок. Все установки недельного таймера будут сохранены. Нажмите **EDIT/SEND SET** для входа в режим установок таймера, нажмите **DELETE** и удерживайте 5 секунд для очистки всех установок недельного таймера. Направьте пульт на внутренний блок.

- 5) Нажмите  кнопку для включения таймера. (**WEEKLY** включен).
- Когда таймер включен, день недели с завершенными настройками будет гореть.
- Нажмите  снова, для выключения таймера. (**WEEKLY** выключен).

Примечание.

Сохраненные установки не пропадают при выключении таймера.

2. Проверка установок недельного таймера

Нажмите  кнопку для входа в режим установок недельного таймера.

*  мигает.

Нажмите  или  для просмотра установок конкретного дня или номера.

Нажмите  для выхода из режима установок недельного таймера.

Примечание.

Когда все дни недели выбраны для просмотра установок и разные установки включены между ними, на дисплее будет отображаться: --:-- -- °C

9. Режим «i-save»

1. Как активировать режим «i-save»

- 1) Нажмите кнопку ВКЛ/ВЫКЛ (ON/OFF).
- 2) Выберите режим охлаждения, обогрева или экономичного охлаждения.
- 3) Нажмите кнопку i-save.
- 4) Установите температуру, скорость вентилятора и направление потока воздуха для работы в режиме i-save.

Примечания:

1. В режиме i-save недоступны режимы осушения DRY и автоматический AUTO.
2. В режиме обогрева «i-save» может быть настроен на 10°C и 16 – 31°C.
3. Могут быть сохранены две группы настроек: одна для охлаждения/экономичного охлаждения, вторая для обогрева.
4. Режим i-save и режим недельного таймера не могут работать совместно.

2. Как отменить режим «i-save»

- 1) Нажмите кнопку «i-save» еще раз.
- 2) Режим «i-save» можно так же отменить нажатием кнопки «POWERFUL» или «MODE» для изменения режима. Эти же настройки будут выбраны в следующий раз простым нажатием кнопки «i-save».

10. Принудительное включение/тестовый запуск

Для принудительного включения системы, а также для запуска тестового режима нажмите кнопку «EMERGENCY OPERATION», расположенную в правой части внутреннего блока. Режим принудительного запуска может быть использован при отсутствии пульта управления или при его неисправности. Блок включается, и загорается индикатор работы. Первые 30 минут после включения блок работает в тестовом режиме. Вентилятор внутреннего блока работает на высокой скорости вращения, контроль температуры отключен.

Через 30 минут работы в тестовом режиме блок переключается в режим принудительного охлаждения/обогрева с целевой температурой 24°C, а скорость вентилятора переключается на среднюю.

В принудительном режиме сохраняются все защитные функции системы, например, защита от обмерзания теплообменника внутреннего блока. В принудительном режиме, а также в режиме тестового запуска горизонтальная воздушная заслонка работает в автоматическом режиме.

Режим принудительного включения продолжается до тех пор, пока не будет один или два раза нажата кнопка «EMERGENCY OPERATION» или до получения любой команды от пульта управления. В последнем случае блок переключится в обычный режим.

| Режим | Охл./обогрев |
|-----------------|--------------|
| Температура | 24°C |
| Скорость вент. | Средняя |
| Горизонт. засл. | AVTO |

Режим отображается на светодиодном индикаторе



Примечание. Не нажимайте кнопку «EMERGENCY OPERATION» во время нормальной работы системы.



11. 3-минутная задержка включения

После отключения системы компрессор не может быть включен повторно в течение следующих 3 минут. Эта задержка реализована специально, для защиты компрессора от перегрузки.

8. Поиск неисправности

1. Меры предосторожности

1. Перед устранением неисправностей проверьте следующее:

- 1) Напряжение питания.
- 2) Электрические соединения наружного и внутренних блоков.

2. Будьте осторожны во время обслуживания:

- 1) Сначала выключите кондиционер с пульта управления, убедитесь, что заслонки закрылись, и только после этого отключите питание.
- 2) Не забудьте выключить питание, прежде чем снимать переднюю панель, верхнюю панель и монтажные платы.
- 3) При извлечении плат держитесь за края платы, не повредите её компоненты.
- 4) При отключении разъемов не тяните за провод.

Неправильно



Провод

Правильно



Корпус разъема

3. Процедура поиска неисправностей

- 1) Проверьте, не мигает ли индикаторная лампочка, указывая на неисправность. Установите количество и периодичность миганий, чтобы определить неисправность.
- 2) Проверьте разъемы и соединения.
- 3) Если есть предположение, что плата дефектна, проверьте визуально наличие плохих контактов, сгоревших компонентов.

4. Как менять батарейки

Разряженные батарейки могут быть причиной ошибочной работы пульта ДУ.

В этом случае, после замены батареек обязательно нажмите кнопку «сброс» (reset).

- ① Снимите переднюю крышку и замените батарейки.

Закройте переднюю крышку.

- ② Нажмите кнопку RESET тонким инструментом

и только после этого используйте пульт.

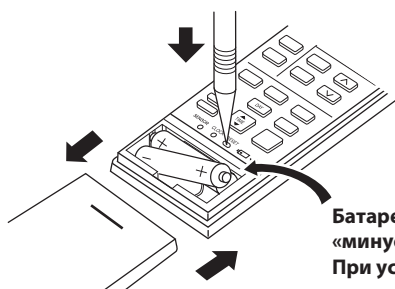

**Батарейки устанавливаются «минусом» вперед.
При установке проверьте полярность.**

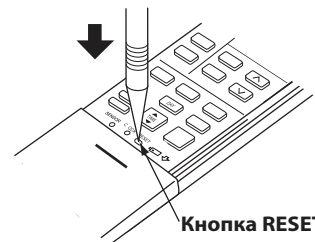

Кнопка RESET

Примечания:

1. Если кнопка RESET не нажата, пульт управления может работать некорректно.
2. Этот пульт имеет схему автоматического сброса параметров микрокомпьютера при замене батареек. Эта функция необходима для предотвращения сбоев в работе микрокомпьютера при падении напряжения во время замены батареек.
3. Не используйте разряженные батарейки.

2. Проверка последних неисправностей в системе

Описание функции

Информация о неисправности фиксируется и сохраняется в памяти системы. Поэтому даже после восстановления работоспособности можно проверить, что случилось с системой. Этот режим удобен для диагностики систем, неисправность в которых повторно не появляется.

1. Последовательность проверки последних неисправностей

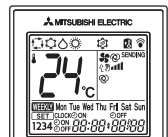
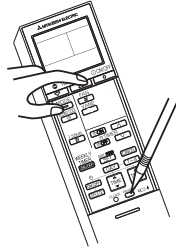
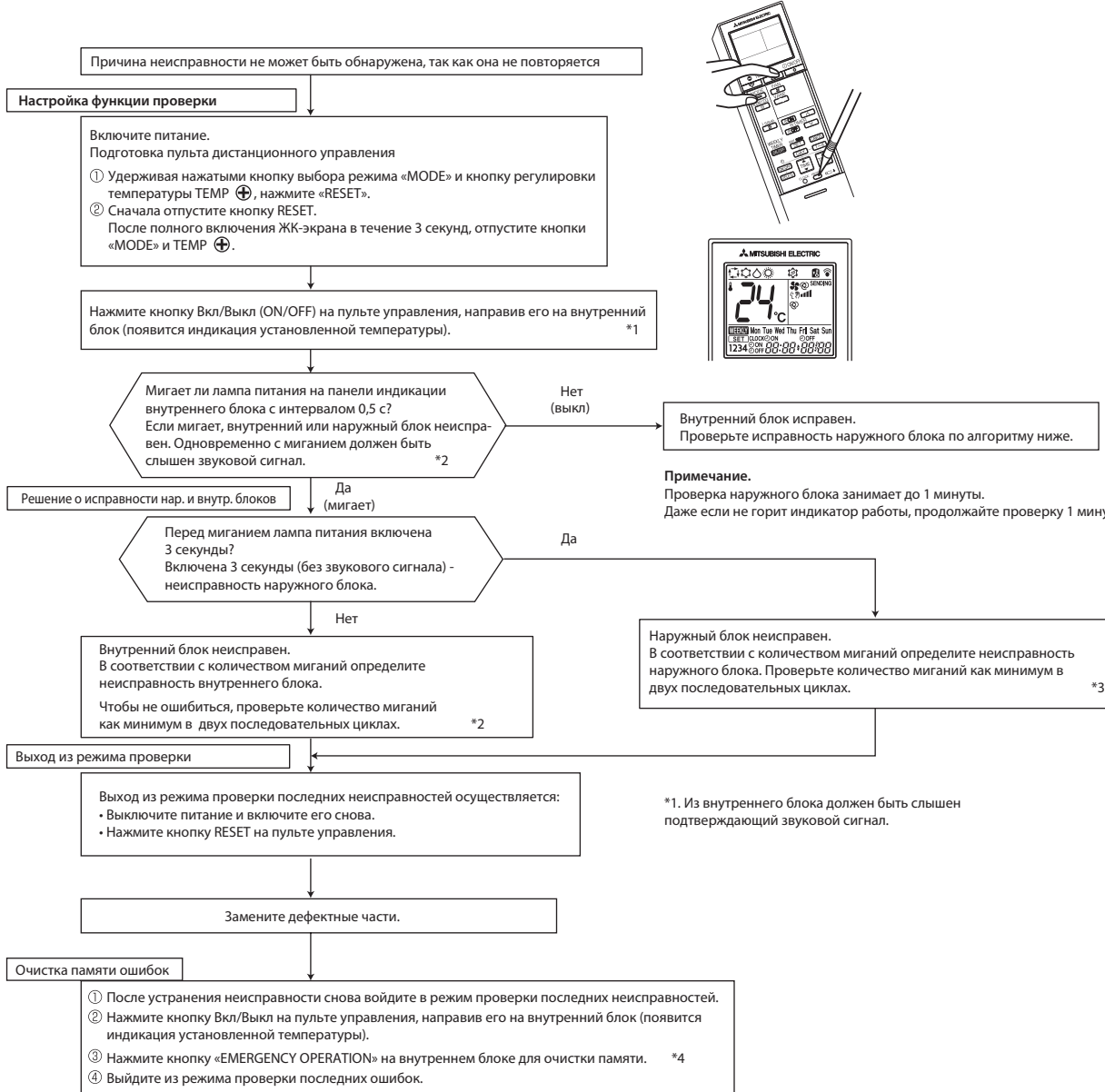

Примечание.
 Проверка наружного блока занимает до 1 минуты. Даже если не горит индикатор работы, продолжайте проверку 1 минуту или дольше.

*1. Из внутреннего блока должен быть слышен подтверждающий звуковой сигнал.

Примечания: 1) Убедитесь, что режим проверки последних ошибок завершен. В противном случае нормальная работа невозможна.
 2) Если очистка памяти не произведена, то информация о последней неисправности сохраняется в памяти.

*2. Мигание светодиода при неисправности внутреннего блока

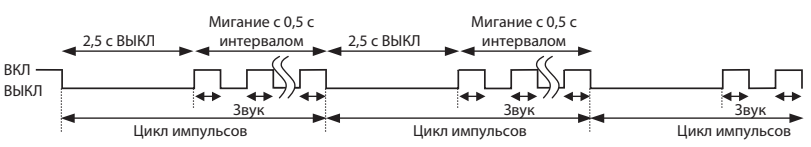

*3. Мигание светодиода при неисправности наружного блока

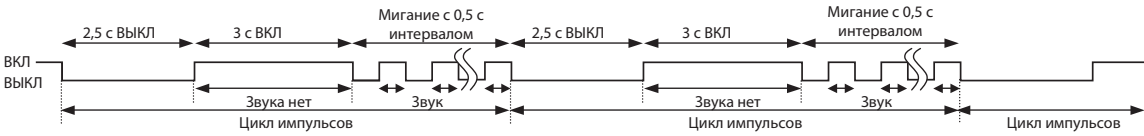

*4. Информация относительно модели подключенного наружного блока: низкого потребления электроэнергии в режиме ожидания или стандартного потребления электроэнергии в режиме ожидания, будет также очищена. (По умолчанию установлена совместимость с моделью наружного блока с низким режимом потребления электроэнергии в режиме ожидания.)

8. Поиск неисправности

2. Таблица кодов неисправностей внутренних блоков (индикация последней неисправности)

| Индикатор питания | Неисправность | Способ определения | Способ устранения |
|---------------------------|----------------------------------|---|--|
| Выключен | Нет | — | — |
| Мигает 1 раз каждые 0,5 с | Термистор комнатной температуры | Обрыв или короткое замыкание термистора определяется каждые 8 секунд при работе блока. | Проверьте сопротивление термистора (смотрите раздел 8 п. 5 «Характеристики основных компонентов»). |
| Мигает 2 раза 2,5 с ВЫКЛ | Термистор на теплообменнике | Обрыв или короткое замыкание термистора определяется каждые 8 секунд при работе блока. | Проверьте сопротивление термистора (смотрите раздел 8 п. 5 «Характеристики основных компонентов»). |
| Мигает 3 раза 2,5 с ВЫКЛ | Межблочная связь | Последовательный сигнал от наружного блока не приходит более 6 минут. | Проверьте соединение наружного и внутреннего блоков (смотрите раздел «Поиск неисправностей»). |
| Мигает 11 раз 2,5 с ВЫКЛ | Электродвигатель вентилятора | Сигнал с датчика вращения электродвигателя не поступает в течение 12 секунд при включенном двигателе. | Смотрите раздел «Поиск неисправностей», «Проверка электродвигателя вентилятора внутреннего блока». |
| Мигает 12 раз 2,5 с ВЫКЛ | Неисправность системы управления | Данные из памяти не могут быть правильно считаны. | Замените плату внутреннего блока. |

Примечание.

Индикация в режиме проверки последних неисправностей отличается от индикации текущих неисправностей приборов.

3. Алгоритм определения неисправности

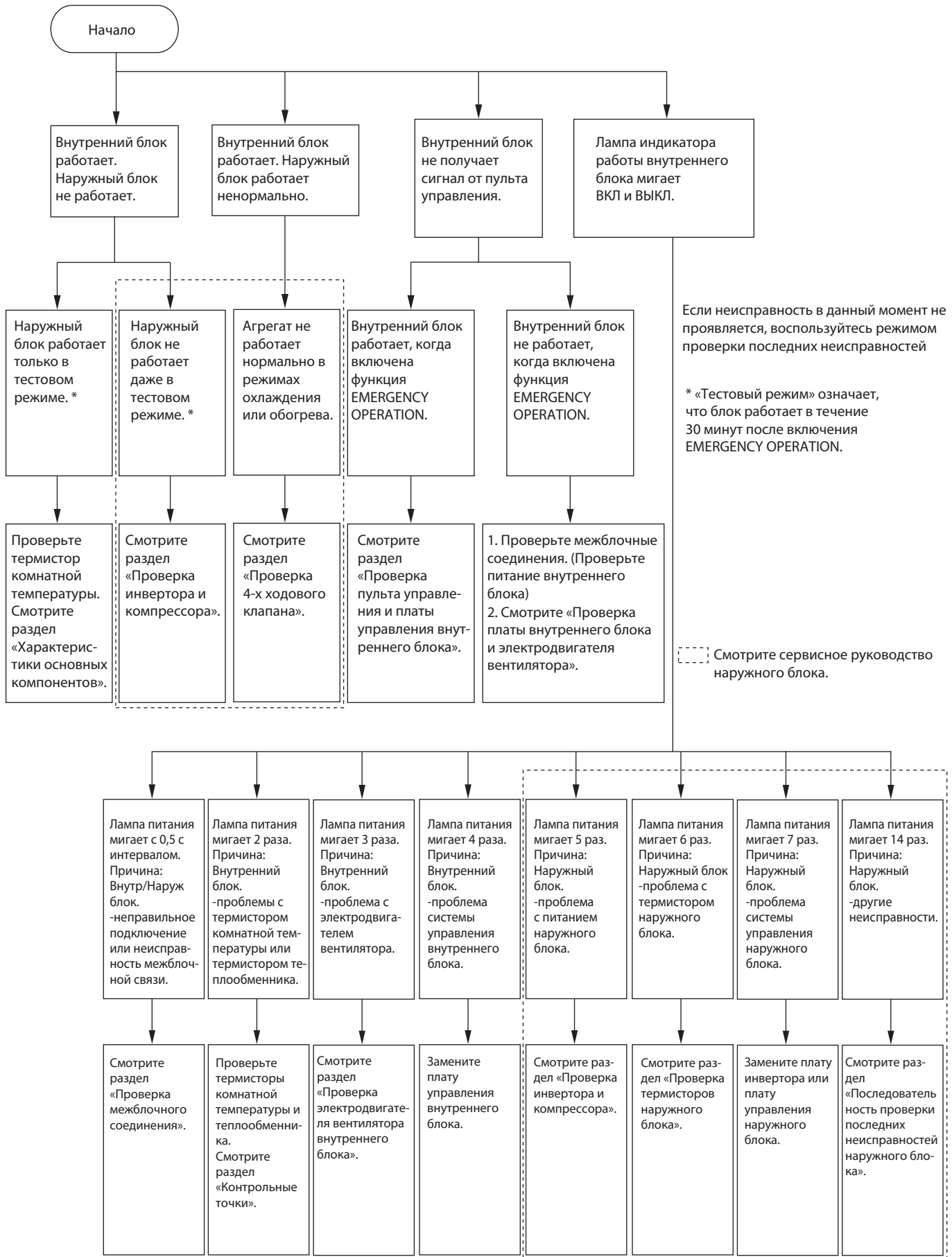

8. Поиск неисправности

4. Индикация неисправностей

Перед проверкой убедитесь, что симптомы повторяются.

При запуске внутреннего блока и обнаружении неисправности (первое обнаружение после включения питания), электродвигатель вентилятора блока останавливается, и начинает мигать индикатор работы.

• Используются следующие индикаторы









Светодиодный индикатор на внутреннем блоке

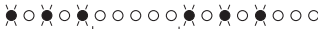

☀ Включен

☀ Мигает

○ Не включен

| No. | Неисправность | Индикация | Симптом | Способ определения | Способ устранения |
|-----|---|---|---|---|---|
| 1 | Межблочная связь | Индикатор питания мигает 0,5 с ВКЛ  0,5 с ВЫКЛ | Внутренний и наружный блоки не работают | Последовательный сигнал от наружного блока не приходит более 6 минут. Внутренний блок ранее был подключен к наружному блоку модели стандартного потребления электроэнергии. | • Смотрите раздел «Проверка межблочного соединения». • Смотрите примечание. |
| 2 | Термистор теплообменника Термистор комнатной температуры | Индикатор питания мигает 2 раза  2,5 с ВЫКЛ | | Один из термисторов (комнатной температуры или теплообменника): обрыв или замыкание. | • Проверьте сопротивление термистора теплообменника и термистора комнатной температуры. |
| 3 | Электродвигатель вентилятора внутреннего блока | Индикатор питания мигает 3 раза  2,5 с ВЫКЛ | | Сигнал с датчика вращения электродвигателя вентилятора не поступает при работающем двигателе. | • Смотрите раздел «Проверка электродвигателя вентилятора внутреннего блока». |
| 4 | Система управления внутренним блоком | Индикатор питания мигает 4 раза  2,5 с ВЫКЛ | | Данные из памяти платы управления внутреннего блока не могут быть правильно считаны. | • Замените плату управления внутреннего блока. |
| 5 | Силовые цепи наружного блока | Индикатор питания мигает 5 раз  2,5 с ВЫКЛ | | 3 раза подряд компрессор останавливается из-за превышения тока или срабатывает защита при пуске в течение 1 минуты после пуска компрессора. | • Смотрите в сервисном руководстве наружного блока «Проверка инвертора и компрессора». • Проверьте запорные клапана. |
| 6 | Термисторы наружного блока | Индикатор питания мигает 6 раз  2,5 с ВЫКЛ | | Термисторы наружного блока: обрыв или замыкание во время работы компрессора. | • Смотрите в сервисном руководстве наружного блока «Проверка термисторов наружного блока». |
| 7 | Система управления наружным блоком | Индикатор питания мигает 7 раз  2,5 с ВЫКЛ | | Данные из энергонезависимой платы инвертора или платы управления наружного блока не могут быть правильно считаны. | • Замените плату инвертора или плату управления наружного блока. Смотрите сервисное руководство наружного блока. |
| 8 | Другие неисправности | Индикатор питания мигает 14 раз  2,5 с ВЫКЛ | | Другие неисправности. | • Проверьте запорный клапан. • Проверьте 4-х ходовой клапан. • Используйте режим проверки последних неисправностей. |
| 9 | Система управления наружным блоком | Индикатор питания ВКЛ  | | Наружный блок не работает | Данные из энергонезависимой платы инвертора или платы управления наружного блока не могут быть правильно считаны. |

Примечание.

Применяется два типа наружных блоков по потребляемой мощности в режиме ожидания: низкого потребления и стандартного потребления. Внутренний блок мог быть первоначально подключен к наружному блоку стандартного потребления в режиме ожидания. Ошибка проявляется при подключении этого внутреннего блока к наружному блоку низкого энергопотребления. В этом случае необходимо очистить память ошибок. При этом также удаляется сохраненная информация о предшествующих подключениях. Внутренний блок будет готов к работе с наружным (модели низкого энергопотребления в режиме ожидания) после окончания режима инициализации. Если после очистки памяти индикатор питания продолжает мигать, смотрите раздел «Проверка межблочного соединения».

Светодиодный индикатор
на внутреннем блоке



| No. | Неисправность | Индикация | Описание | Способ определения | Способ устранения |
|-----|--------------------------------|--|---|--|---|
| 1 | MXZ Установка режима работы | Верхний индикатор включен, а нижний мигает.  2,5 с ВыКЛ | Наружный блок работает, внутренний - нет. | Если часть внутренних блоков, подключенных к одному наружному, включили в режиме охлаждения (осушения), а часть - в режиме обогрева, то в системе устанавливается тот режим, который был задан первым. | • Установите одинаковый режим работы внутренних блоков. |

5. Характеристики основных компонентов

MSZ-EF22VEW/B/S
MSZ-EF25VEW/B/S
MSZ-EF35VEW/B/S
MSZ-EF42VEW/B/S
MSZ-EF50VEW/B/S

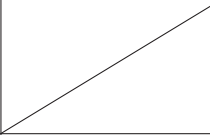
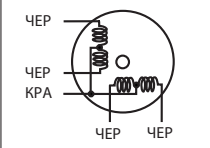
| Наименование | Способ проверки и параметры | Схема | | | | | | |
|--|--|---|----------|------------|----------------|---------------------|---------------------|--|
| Термистор комнатной температуры (RT11) | Измерьте сопротивление тестером при температуре 10 – 30°C. |  | | | | | | |
| Термисторы на теплообменнике RT12, RT13 | <table border="1"> <thead> <tr> <th>Исправен</th> <th>Неисправен</th> </tr> </thead> <tbody> <tr> <td>8 кОм – 20 кОм</td> <td>Замыкание или обрыв</td> </tr> </tbody> </table> | | Исправен | Неисправен | 8 кОм – 20 кОм | Замыкание или обрыв | | |
| Исправен | Неисправен | | | | | | | |
| 8 кОм – 20 кОм | Замыкание или обрыв | | | | | | | |
| Электродвигатель вентилятора (MF) | Смотрите раздел «Проверка электродвигателя вентилятора внутреннего блока». |  | | | | | | |
| Электродвигатель воздушной заслонки (MV) | Измерьте сопротивление тестером при температуре 10 – 30°C. | | | | | | | |
| | <table border="1"> <thead> <tr> <th>Цвет провода</th> <th>Исправен</th> <th>Неисправен</th> </tr> </thead> <tbody> <tr> <td>КРА - ЧЕР</td> <td>232 Ом – 268 Ом</td> <td>Замыкание или обрыв</td> </tr> </tbody> </table> | Цвет провода | Исправен | Неисправен | КРА - ЧЕР | 232 Ом – 268 Ом | Замыкание или обрыв | |
| Цвет провода | Исправен | Неисправен | | | | | | |
| КРА - ЧЕР | 232 Ом – 268 Ом | Замыкание или обрыв | | | | | | |

6. Алгоритмы поиска неисправности

А Проверка электродвигателя вентилятора внутреннего блока

Обнаружена неисправность электродвигателя, вентилятор не работает.

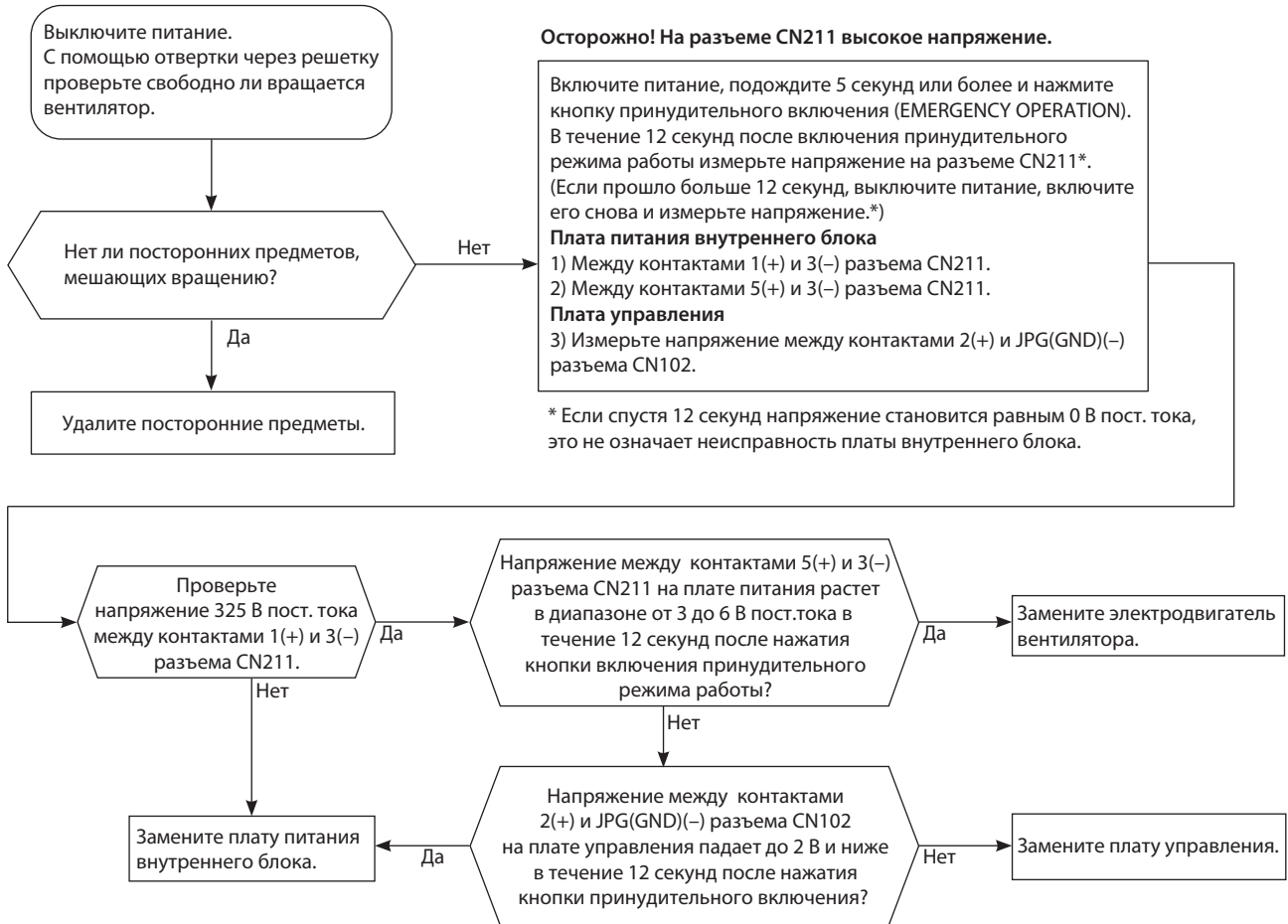

Неисправность электродвигателя. Вентилятор 12 с включен, 30 с выключен. Цикл повторяется 3 раза и вентилятор выключается.

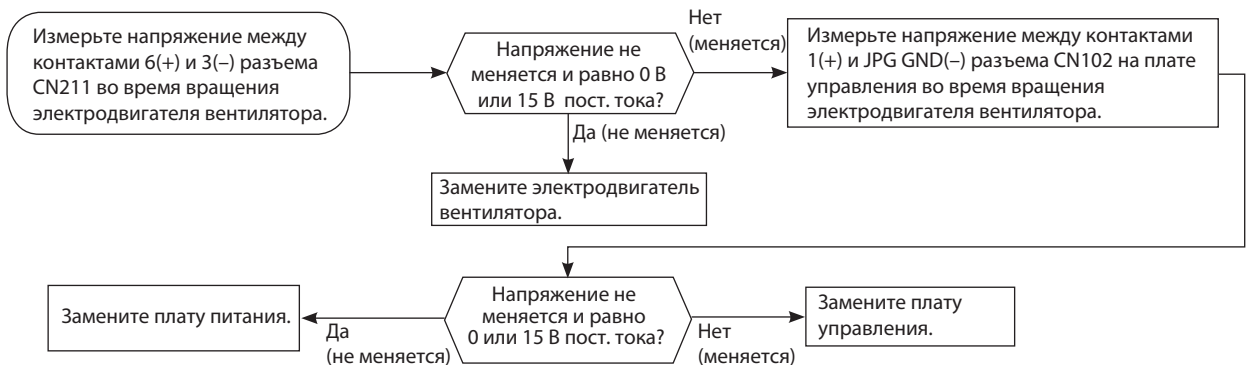

B Проверка пульта управления и фотоприемника

Проверьте марку пульта управления. Соответствует ли она указанной в спецификации?

Нажмите кнопку Вкл./Выкл. (ON/OFF) на пульте управления

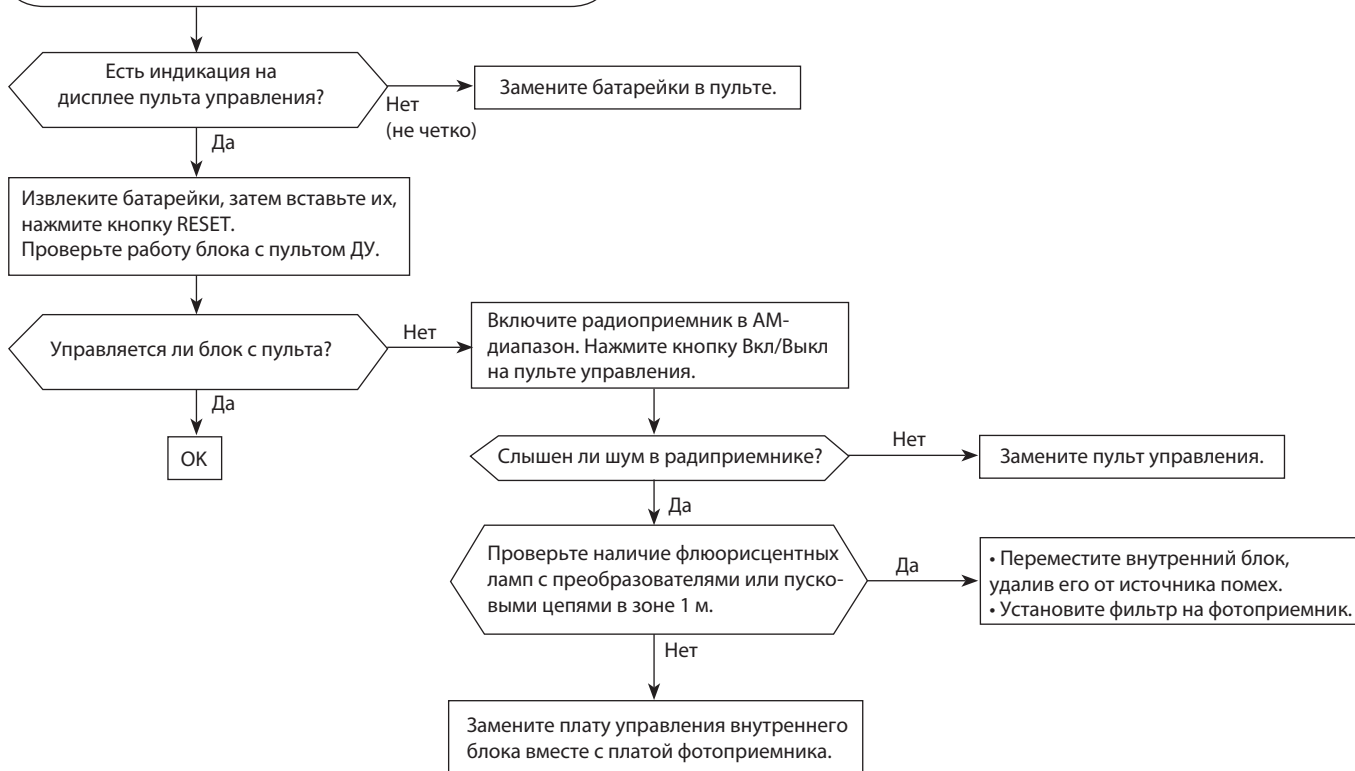

С Проверка платы внутреннего блока и электродвигателя вентилятора

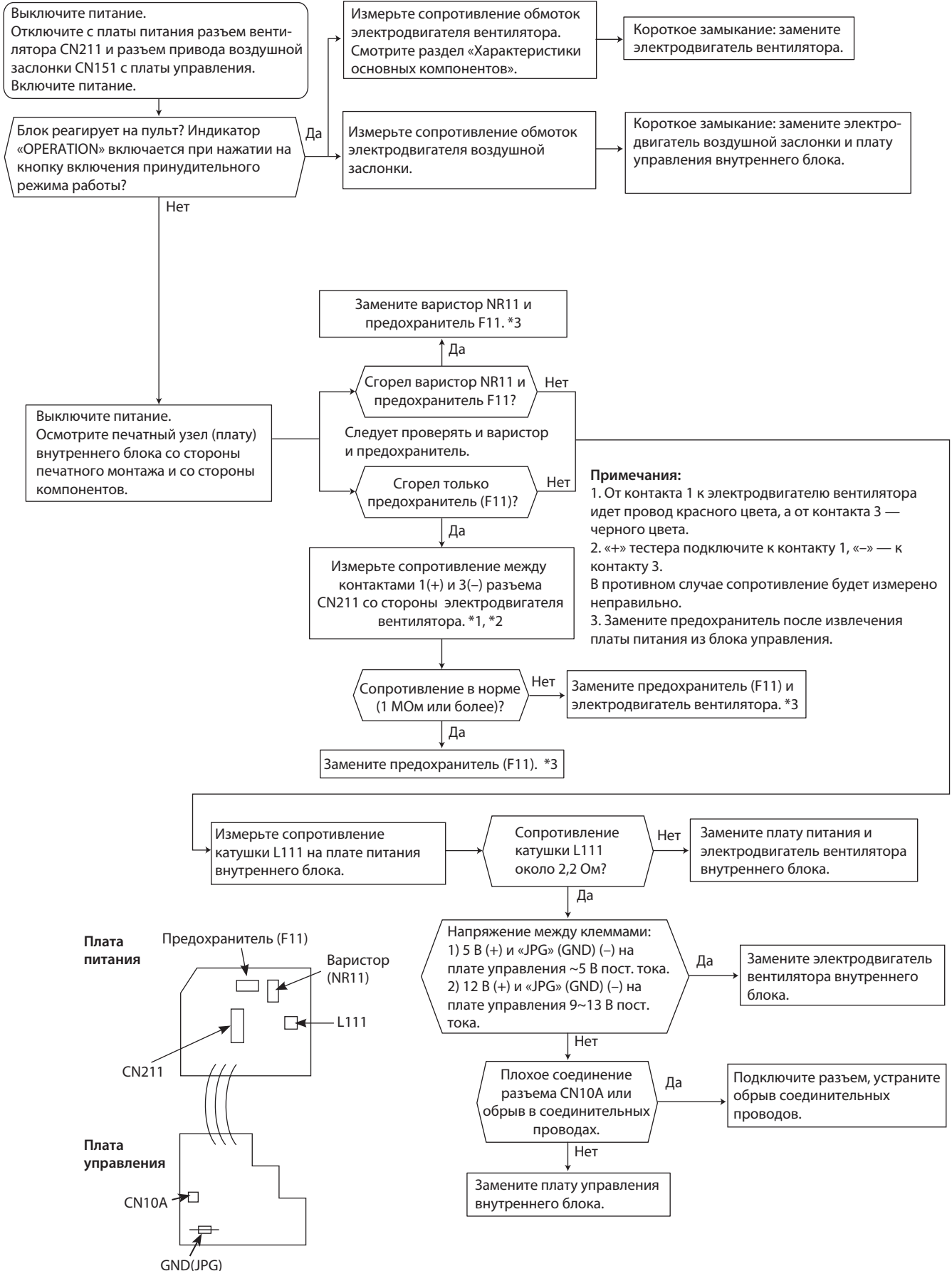

Примечания:

1. От контакта 1 к электродвигателю вентилятора идет провод красного цвета, а от контакта 3 — черного цвета.
 2. «+» тестера подключите к контакту 1, «-» — к контакту 3.
 3. В противном случае сопротивление будет измерено неправильно.
- В противном случае сопротивление будет измерено неправильно.
3. Замените предохранитель после извлечения платы питания из блока управления.

D Проверка межблочного соединения

MUZ-EF

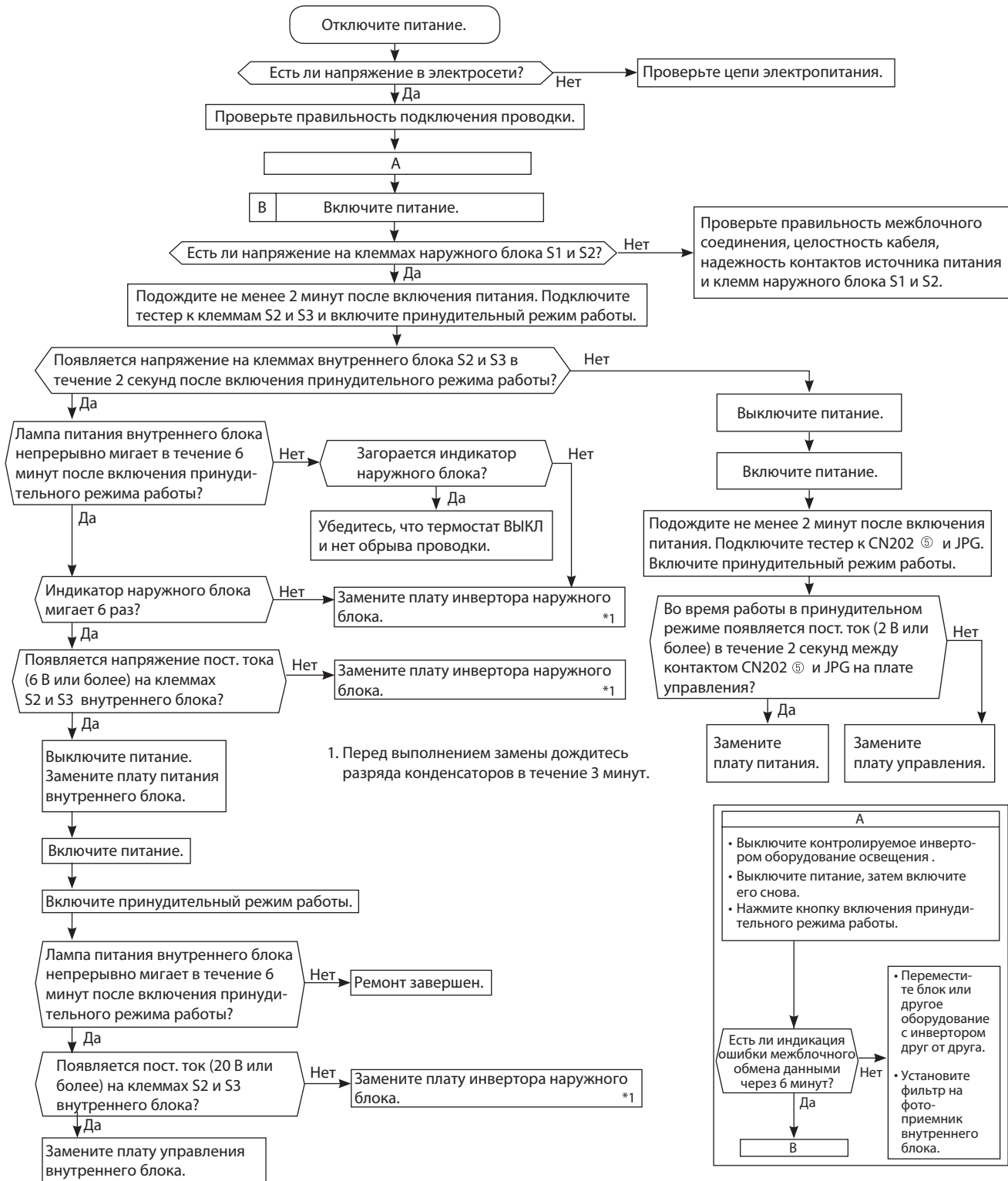

D Проверка межблочного соединения

MXZ

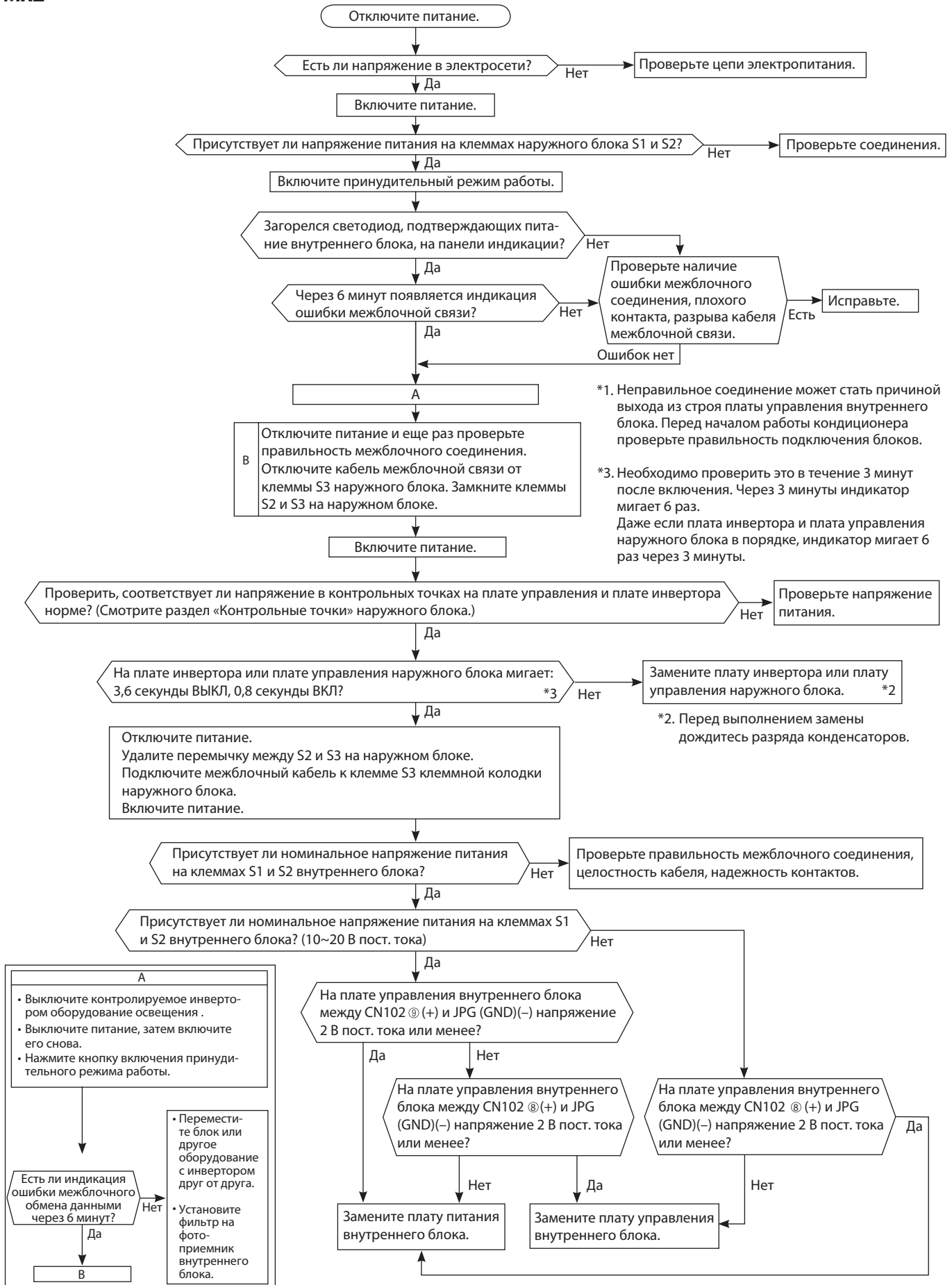

Е Появление электромагнитных помех в телевизоре или радиоприемнике

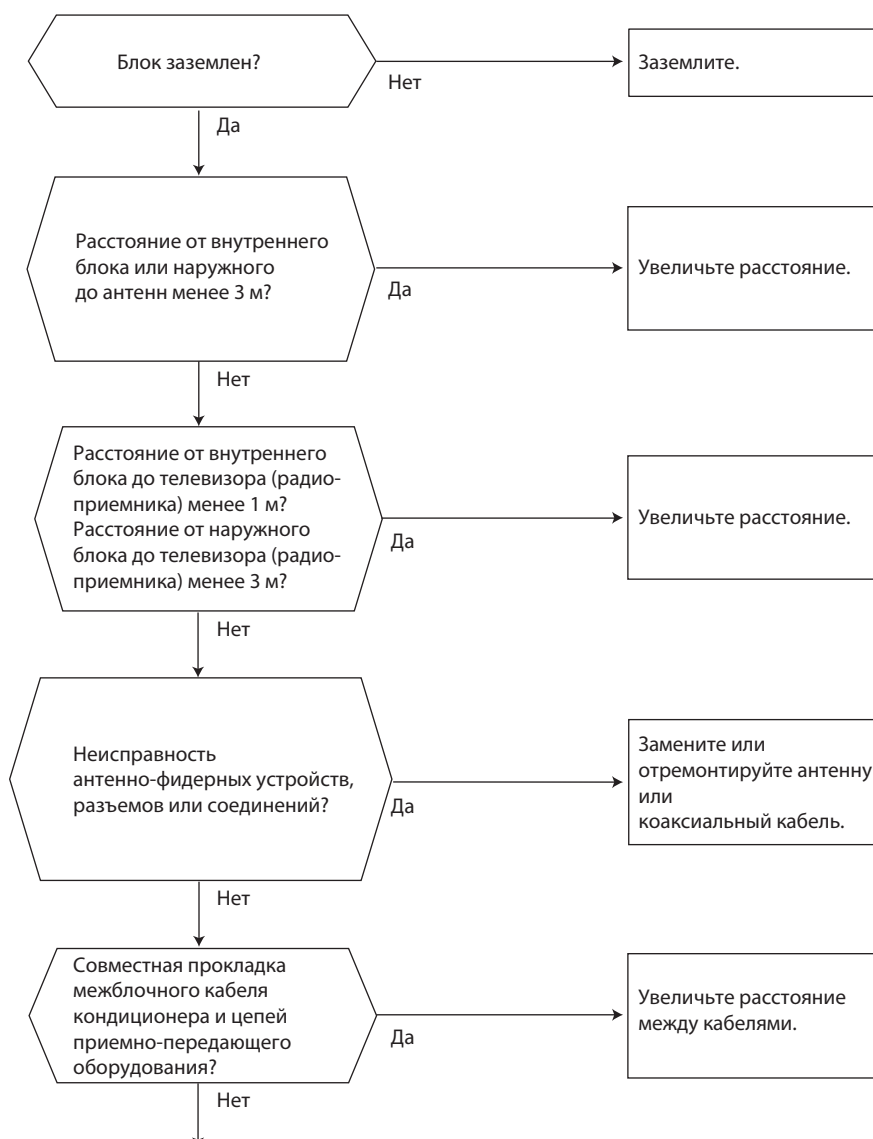

Даже если перечисленные выше требования выполнены, электромагнитные помехи все же могут проникать в приемно-передающую аппаратуру. Это может быть обусловлено величиной напряженности электрического поля и особенностями антенно-фидерных устройств.

Для устранения потребуется провести дополнительные наблюдения и исследования:

- 1) Какие устройства подвержены влиянию помех: телевизор, радиоприемник (FM/AM, KB)?
- 2) На каком канале (частоте) наблюдаются помехи?
- 3) На каких каналах (частотах) не наблюдаются помехи?
- 4) Взаимное расположение блоков и соединений системы кондиционирования и приемно-передающего оборудования, кабелей.
- 5) Интенсивность сигнала вещательных станций, подверженных влиянию электромагнитных помех.
- 6) Наличие или отсутствие усилителей.
- 7) Состояние кондиционера, при котором наблюдаются помехи:
 - а) Выключите питание и включите его вновь. Проверьте, появились ли помехи?
 - б) В течение 3 минут после включения питания нажмите кнопку ВКЛ/ВЫКЛ (ON/OFF) на пульте управления. Появились ли помехи?
 - в) Через 3 минуты после нажатия кнопки включается наружный блок. Появились ли помехи?
 - г) Выключите кондиционер с пульта управления. Наружный блок выключится, но обмен данными между наружным и внутренним блоками некоторое время продолжается. Наблюдаются ли при этом помехи?

9. Контрольные точки

MSZ-EF22VEV/B/S
 MSZ-EF25VEV/B/S

MSZ-EF35VEV/B/S
 MSZ-EF42VEV/B/S

MSZ-EF50VEV/B/S

Плата питания

Разъем клеммной колодки CN201

Разъем CN202

Предохранитель (F11)
 3.15 A/250 В

Варистор (NR11)

Вентилятор внутреннего блока (CN211)

- ① 325 В пост. тока
- ③ (-) минусовой вывод для измерения высокого постоянного напряжения
- ④ 15 В пост. тока
- ⑤ (+) 3-6 В пост. тока
- ⑥ (+) 0 В пост. тока или 15 В пост. тока

Катушка индуктивности (L111)

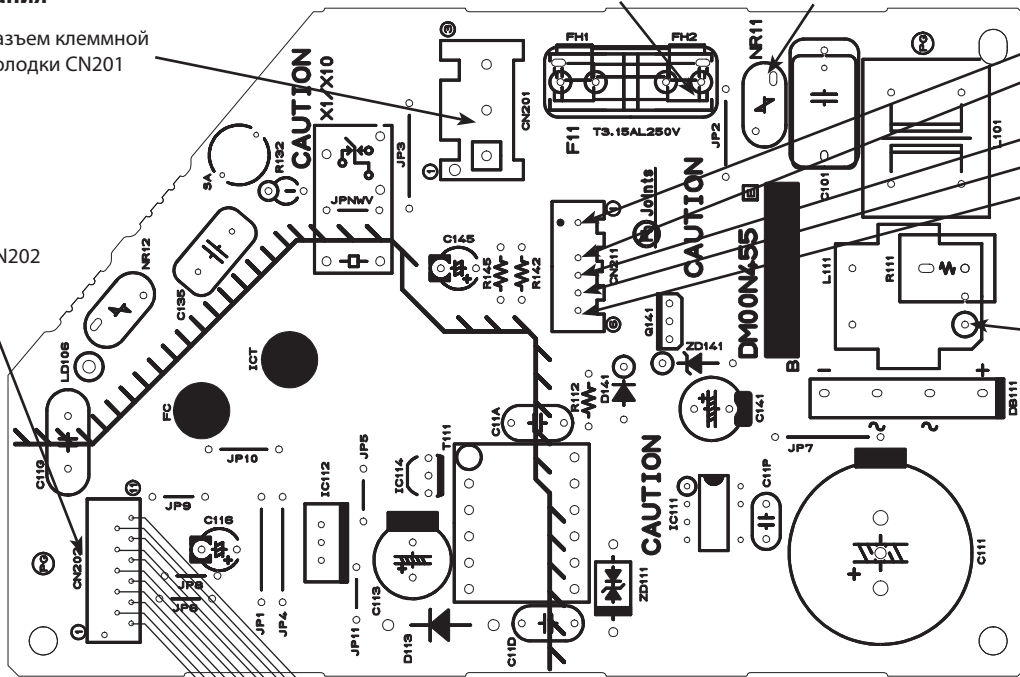

Плата управления

Разъем (CN102)

Термистор комнатной температуры RT11
 Термисторы на теплообменнике (RT12, RT13)

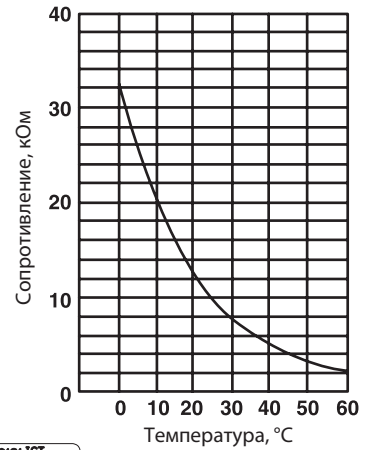

Плата ИК-приемника

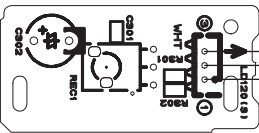

Электродвигатель заслонки (CN151, CN152)

Плата индикации

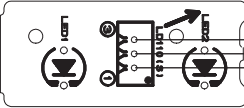

Термистор комнатной температуры RT11 (CN111)

Термисторы на теплообменнике RT12, RT13 (CN112)

Сокращение временных интервалов JPG, JPS

Отключение функции «Авторестарт». Установить (припаять) перемычку JR07 (см. 6-3).

Плата кнопки принудительного включения

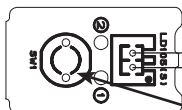

Кнопка принудительного включения (E.O. SW) (SW1)

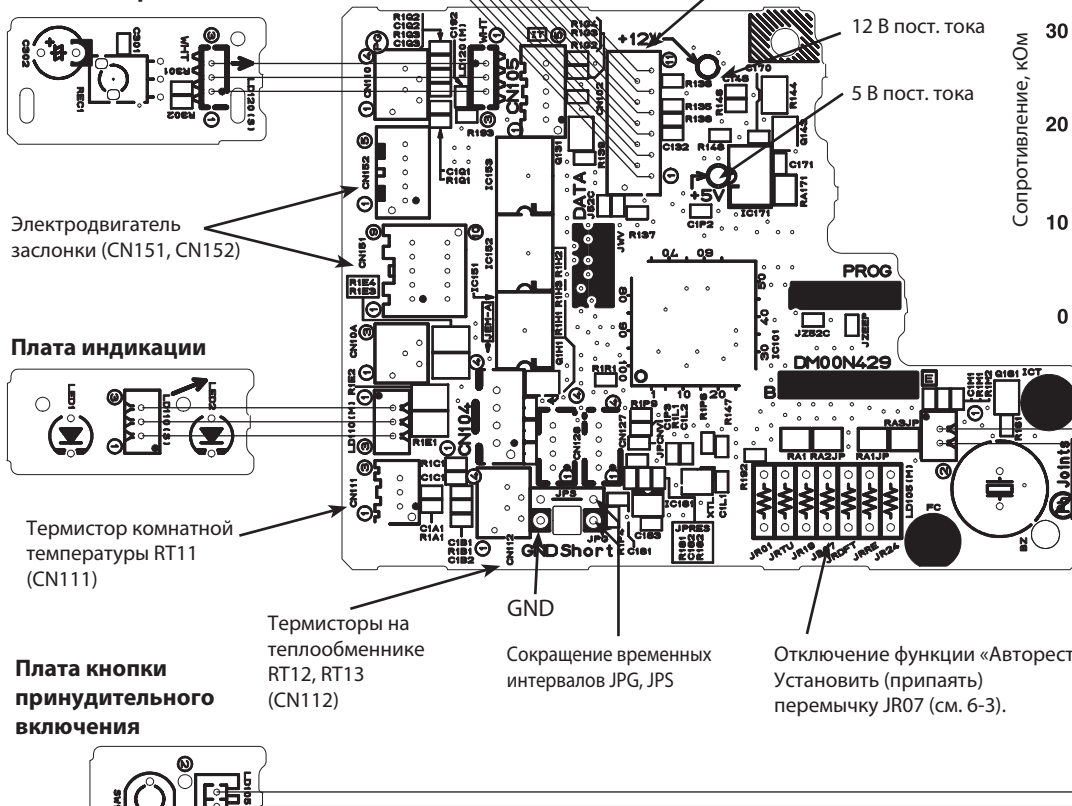

10. Список опций

| | Наименование | Описание | Страница |
|----|-----------------------|--|----------|
| 1 | MAC-2320FT | Сменный элемент электростатического антиаллергенного энзимного фильтра (рекомендуется замена 1 раз в год) | 122 |
| 2 | MAC-093SS-E | Насадка для пылесоса для чистки теплообменников | 41 |
| 3 | PAR-31MAA | Проводной пульт управления (для подключения необходим интерфейс MAC-333IF-E) | 42 |
| 4 | MAC-333IF-E | Комбинированный интерфейс для подключения к сигнальной линии M-NET VRF-систем City Multi, а также для подключения проводного пульта и внешних цепей управления и контроля. | 44 |
| 5 | MAC-557IF-E | Конвертер для подключения в беспроводную сеть WiFi | 45 |
| 6 | ME-AC-KNX-1-V2 | Конвертер для подключения в сеть KNX TP-1 (EIB) | 46 |
| 7 | ME-AC-MBS-1 | Конвертер для подключения в сеть RS485/Modbus RTU | 46 |
| 8 | ME-AC-LON-1 | Конвертер для подключения в сеть LonWorks | 47 |
| 9 | ME-AC-ENO-1 | Конвертер для подключения в беспроводную сеть EnOcean | 47 |
| 10 | ME-AC-SMS-32 | GSM-модем для управления сплит-системой посредством SMS-сообщений. Применяется совместно с ME-AC-MBS-1. | 48 |

11. Описание опций

1. MAC-2320FT Сменный элемент электростатического антиаллергенного энзимного фильтра

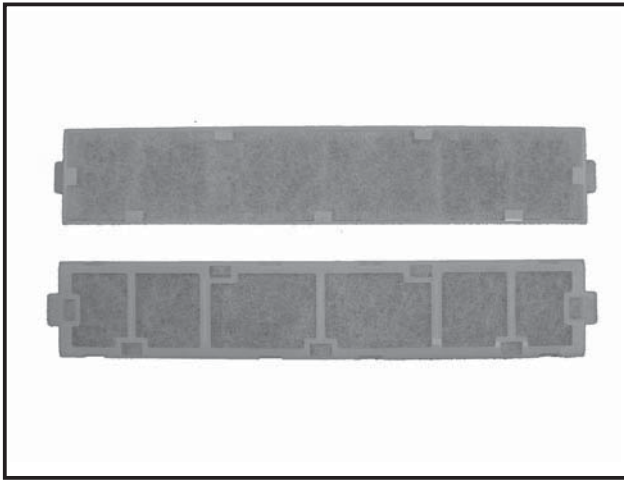

Описание

Фильтр задерживает микроскопических клещей и их экскременты, пыльцу и другие аллергены, которые затем разлагаются искусственными энзимами (ферментами), нанесенными на поверхность фильтра. Предполагается замена фильтра 1 раз в год.

Применяется в моделях

■ MSZ-EF22/25/35/42/50VEW/B/S

Размеры

Единицы измерения: мм

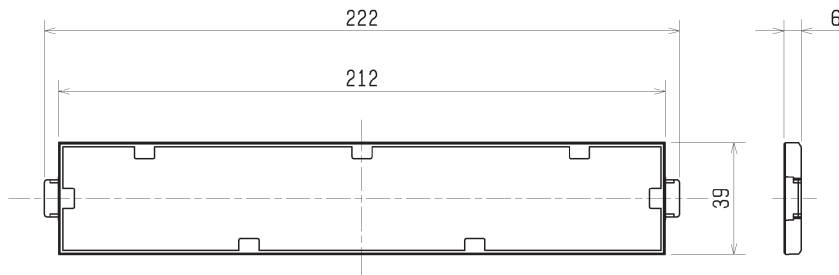

Содержание раздела

| | |
|--|------------|
| 2-2. НАРУЖНЫЙ БЛОК ДИЗАЙН MUZ-EF VE | 123 |
| 1. Спецификация | 125 |
| 2. Шумовые характеристики | 126 |
| 3. Размеры | 128 |
| 4. Электрическая схема | 129 |
| 5. Гидравлическая схема | 130 |
| 6. Длина фреонпровода, перепад высот, дозаправка | 131 |
| 7. Рабочие характеристики | 132 |
| 8. Производительность | 137 |
| 9. Управление | 146 |
| 10. Сервисные функции | 147 |
| 11. Поиск неисправности | 147 |
| 12. Контрольные точки | 162 |
| 13. Список опций | 163 |
| 14. Описание опций | 163 |

2-2. НАРУЖНЫЙ БЛОК ДИЗАЙН MUZ-EF VE

MUZ-EF25VE
 MUZ-EF35VE
 MUZ-EF42VE

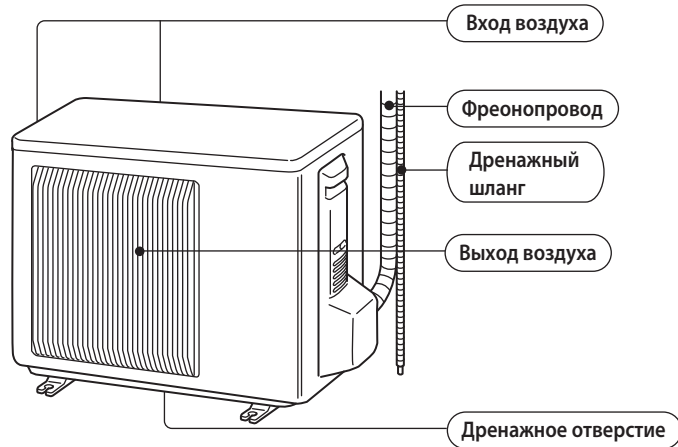

MUZ-EF50VE

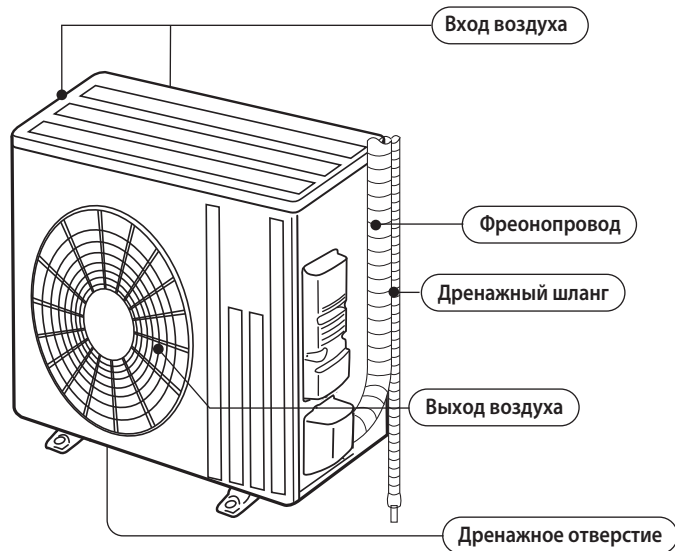

В комплекте

| | | |
|---|------------------|--|
| | | MUZ-EF25VE MUZ-EF35VE MUZ-EF42VE MUZ-EF50VE |
| 1 | Дренажный штуцер | 1 |

1. Спецификация

| Модель внутреннего блока | | | | MUZ-EF25VE | MUZ-EF35VE | MUZ-EF42VE | MUZ-EF50VE | | |
|---|-------------------------------|-----------------------------------|------------|----------------------|-----------------|-----------------|-----------------|------|------|
| Электропитание | | | | 1 фаза, 230 В, 50 Гц | | | | | |
| Производительность (номинальная частота): мин. — макс. | | охлаждение | кВт | 2,5 (1,2 – 3,4) | 3,5 (1,4 – 4,0) | 4,2 (0,9 – 4,6) | 5,0 (1,4 – 5,4) | | |
| | | нагрев | кВт | 3,2 (1,1 – 4,2) | 4,0 (1,8 – 5,5) | 5,4 (1,4 – 6,3) | 5,8 (1,6 – 7,5) | | |
| Автоматический выключатель | | | A | 10 | | | 16 | | |
| Электрические характеристики | Потребляемая мощность *1 | | охлаждение | Вт | 545 | 910 | 1280 | 1560 | |
| | | | нагрев | Вт | 700 | 955 | 1460 | 1565 | |
| | Рабочий ток *1 | | охлаждение | A | 2,9 | 4,2 | 5,7 | 6,9 | |
| | | | нагрев | A | 3,5 | 4,4 | 6,5 | 7,0 | |
| | Коэффициент мощности *1 | | охлаждение | % | 81 | 94 | 97 | 98 | |
| | | | нагрев | % | 86 | 94 | 97 | 97 | |
| Пусковой ток *1 | | | A | 3,5 | 4,4 | 6,5 | 7,0 | | |
| Коэффициент производительности COP *1 | | охлаждение | - | 4,59 | 3,85 | 3,28 | 3,21 | | |
| | | нагрев | - | 4,57 | 4,19 | 3,70 | 3,71 | | |
| Компрессор | Модель | | | KNB073FKFMC | KNB092FFAMC | SNB130FGAMT | SNB130FGBMT | | |
| | Мощность | | | Вт | 550 | 650 | 900 | 900 | |
| | Ток *1 | | охлаждение | A | 2,76 | 4,06 | 5,56 | 5,58 | |
| | | | нагрев | A | 3,24 | 4,09 | 6,19 | 5,75 | |
| Объем холодильного масла (марка) | | | л | 0,31 (FV50S) | 0,27 (FV50S) | 0,35 (FV50S) | 0,35 (FV50S) | | |
| Электродвигатель вентилятора | Модель | | | RCOJ50-FA | RCOJ50-FA | RCOJ50-FA | RCOJ60-BD | | |
| | Ток *1 | | охлаждение | A | 0,24 | 0,29 | 0,30 | 0,84 | |
| | | | нагрев | A | 0,27 | 0,28 | 0,28 | 0,93 | |
| Габаритные размеры Ш × В × Д | | | мм | 800 × 550 × 285 | | | 800 × 880 × 330 | | |
| Вес | | | кг | 30 | 35 | 35 | 54 | | |
| Дополнительные сведения | Осушающая способность | | охлаждение | л/ч | 0,3 | 1,0 | 1,7 | 2,1 | |
| | Расход воздуха *1 | Охлаждение (скорость вентилятора) | | высокая | м³/ч | 1806 | | | 2868 |
| | | | | низкая | | 1170 | 1038 | | 1602 |
| | | Нагрев (скорость вентилятора) | | высокая | м³/ч | 2106 | | | 2778 |
| | | | | средняя | | 1806 | 1770 | | 2778 |
| | | | низкая | | 1452 | 1326 | | 2124 | |
| | Уровень звукового давления *1 | | | охлаждение | дБ(A) | 47 | 49 | 50 | 52 |
| | | | | нагрев | дБ(A) | 48 | 50 | 51 | 52 |
| | Частота вращения вентилятора | Охлаждение (скорость вентилятора) | | высокая | об/мин | 740 | 810 | | 840 |
| | | | | низкая | | 740 | 490 | | 480 |
| | | Нагрев (скорость вентилятора) | | высокая | об/мин | 860 | 900 | | 810 |
| | | | | средняя | | 740 | 770 | | 810 |
| | | | низкая | | 600 | 610 | | 620 | |
| Кол-во ступеней регулирования вентилятора | | | | | 3 | 3 | 3 | 3 | |
| Заводская заправка хладагента (R410A) | | | кг | 0,80 | 1,15 | 1,15 | 1,45 | | |

Примечания:

1) Тестирование согласно ISO 5151:

Охлаждение: внутри DB 27°C, WB 19°C
 снаружи DB 35°C, WB 24°C

Обогрев: внутри DB 20°C, WB 15°C
 снаружи DB 7°C, WB 6°C

Длина фреонпровода (в одну сторону): 5 м.

2) *1 - при номинальной частоте вращения компрессора.

1. Спецификация

| Модель внутреннего блока | MUZ-EF25VE | MUZ-EF35VE | MUZ-EF42VE | MUZ-EF50VE |
|---|------------------|-----------------------|---------------------|------------|
| Сглаживающие конденсаторы | C61, C62 | 600/620 мкФ × 420 В | | |
| | C63 | — | 600/620 мкФ × 420 В | |
| Диодный мост | DB61 | 15 А 600 В | | 25 А 600 В |
| Предохранители | F61 | T20AL250V | | |
| | F701, F801, F901 | T3.15AL250V | | |
| Силовой модуль | IC700 | 15 А 600 В | | 20 А 600 В |
| | IC932 | 8 А 600 В | | |
| Расширительный вентиль | LEV | 12 В пост. тока | | |
| Катушка индуктивности | L61 | 18 мГн | 23 мГн | |
| Контроллер коэффициента мощности | IC820 | 20 А 600 В | | |
| Токоограничительный термистор с положительным температурным коэффициентом | PTC64, PTC65 | 33 Ом | | |
| Клеммная колодка | TB | 5 клемм | | |
| Реле | X63 | 3 А 250 В | | |
| | X64 | 20 А 250 В | | |
| | X66 | — | 3 А 250 В | |
| | X69 | 10 А 230 В | | |
| 4-х ходовой клапан | 2154 | 220-240 В перем. тока | | |

2. Шумовые характеристики

MUZ-EF25VE

| Режим | Уровень шума, дБ(А) | Обозначение |
|------------|---------------------|-------------|
| охлаждение | 47 | ●—● |
| нагрев | 48 | ○—○ |

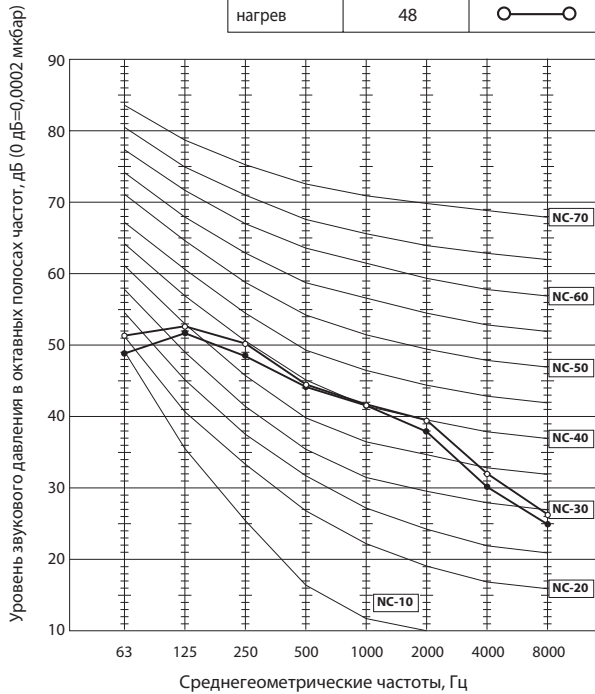

MUZ-EF35VE

| Режим | Уровень шума, дБ(А) | Обозначение |
|------------|---------------------|-------------|
| охлаждение | 49 | ●—● |
| нагрев | 50 | ○—○ |

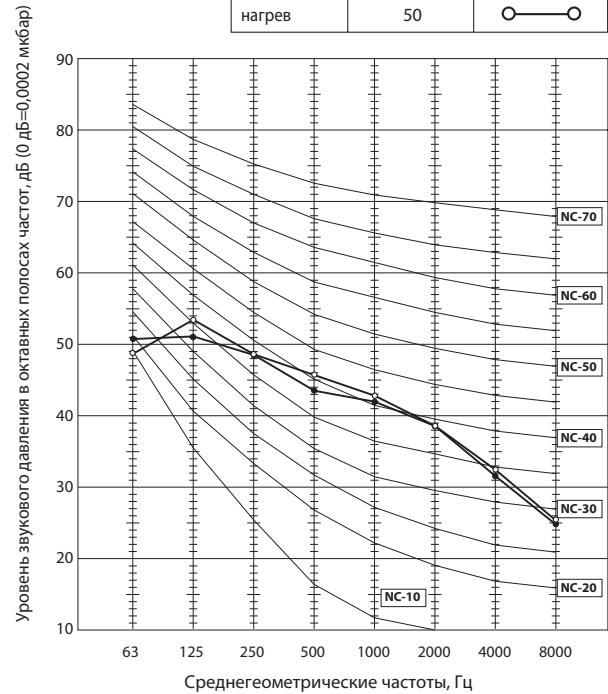

2. Шумовые характеристики

MUZ-EF42VE

| Режим | Уровень шума, дБ(А) | Обозначение |
|------------|---------------------|-------------|
| охлаждение | 50 | ●—● |
| нагрев | 51 | ○—○ |

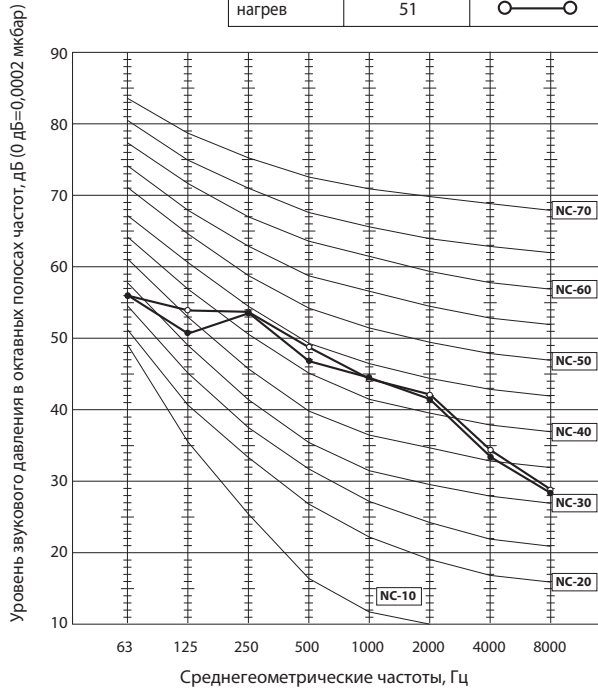

MUZ-EF50VE

| Режим | Уровень шума, дБ(А) | Обозначение |
|------------|---------------------|-------------|
| охлаждение | 52 | ●—● |
| нагрев | 52 | ○—○ |

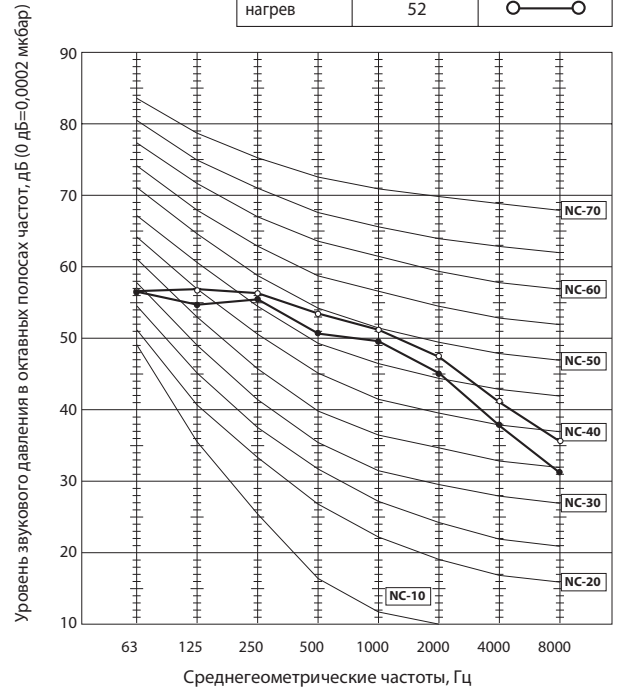

Условия тестирования:

Охлаждение: 35°C (по сухому термометру)

Обогрев: 7°C (по сухому термометру),
6°C (по влажному термометру).

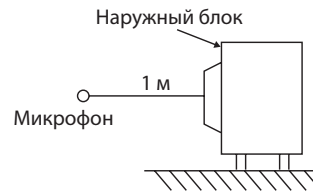

3. Размеры

MUZ-EF25VE
MUZ-EF35VE

MUZ-EF42VE

Единицы измерения: мм

Пространство для установки

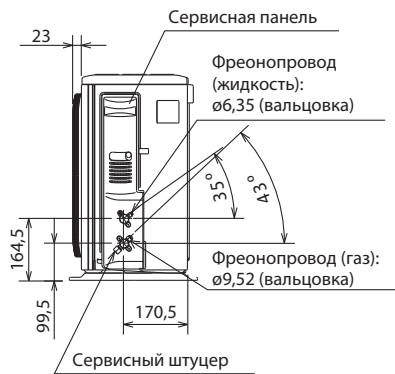
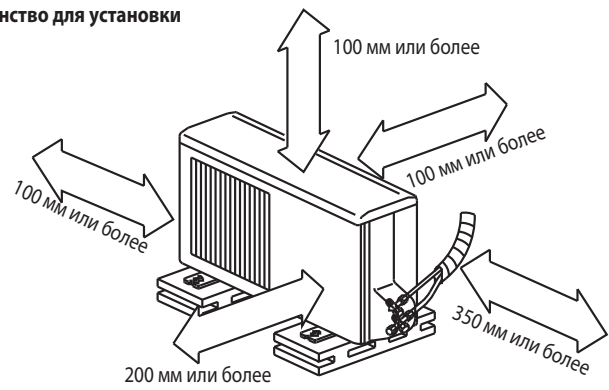
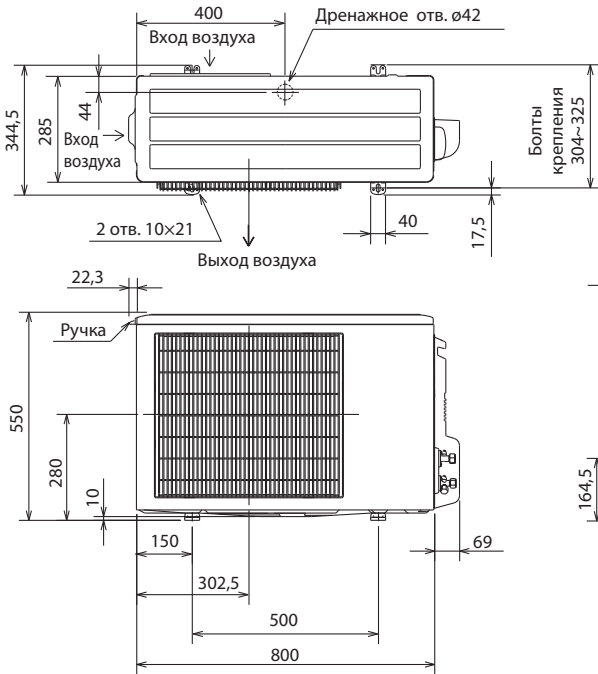

MUZ-EF50VE

Пространство для установки

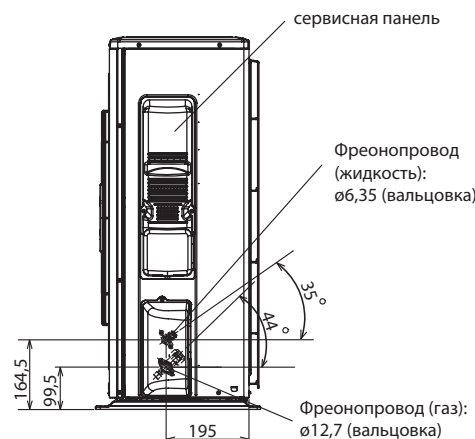
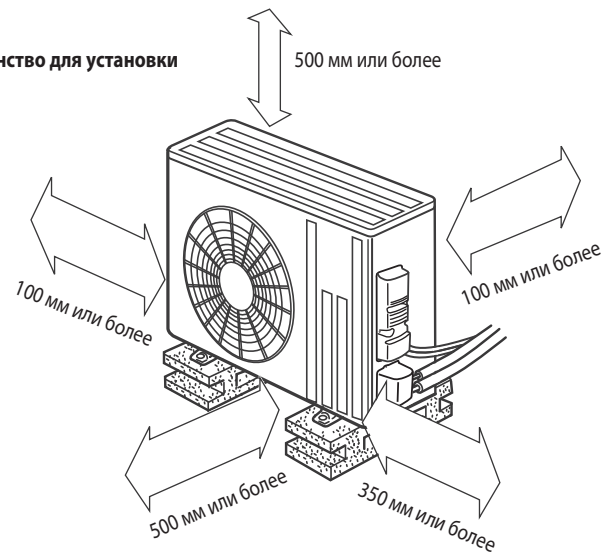
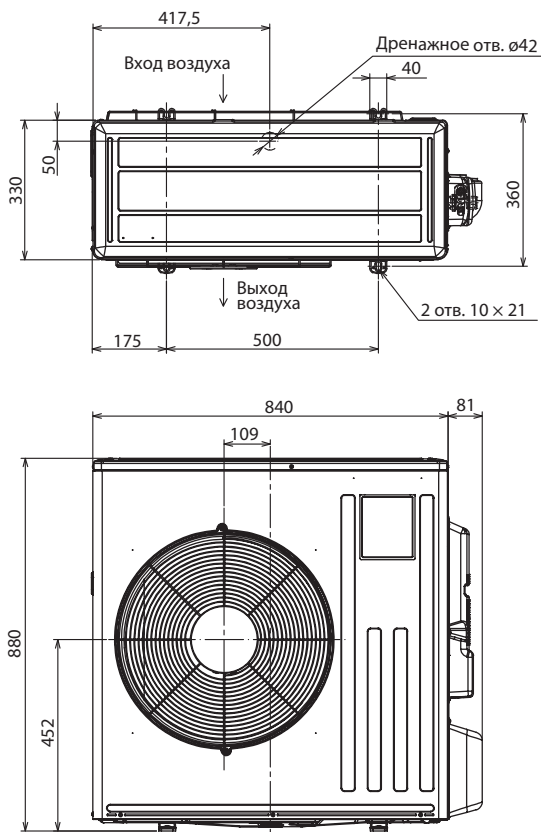

4. Электрическая схема

MUZ-EF25VE MUZ-EF35VE

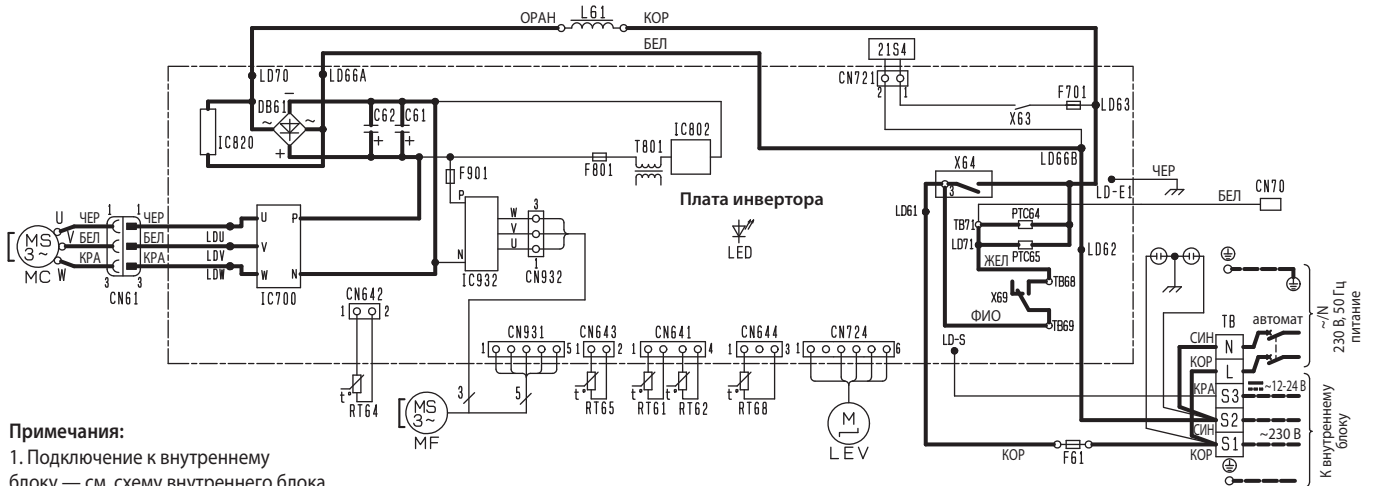

Примечания:

1. Подключение к внутреннему блоку — см. схему внутреннего блока.
2. Используйте кабель только с медными проводниками.

| Обозначение | Наименование | Обозначение | Наименование | Обозначение | Наименование |
|---------------------|--------------------------------|-------------|-----------------------------------|---------------|---|
| CN70 | Разъем | LEV | Привод расширительного вентиля | RT65 | Термистор наружной температуры |
| C61, C62 | Сглаживающий конденсатор | L61 | Катушка индуктивности | RT68 | Термистор на теплообменнике наружного блока |
| DB61 | Диодный мост | MC | Компрессор | TB | Клеммная колодка |
| F61 | Предохранитель (T20AL 250 В) | MF | Электродвигатель вентилятора | TB | Клеммная колодка |
| F701, F801, F901 | Предохранитель (Т3.15АL 250 В) | PTC64, 65 | Защитный термистор (ПКС) | T801 | Трансформатор |
| IC700, IC820, IC932 | Силовой модуль | RT61 | Термистор температуры оттаивания | X64, X64, X69 | Реле |
| IC802 | Интегральный силовой модуль | RT62 | Термистор температуры нагнетания | 21S4 | Катушка 4-х ходового клапана |
| LED | Светодиод | RT64 | Термистор температуры теплоотвода | | |

MUZ-EF42VE MUZ-EF50VE

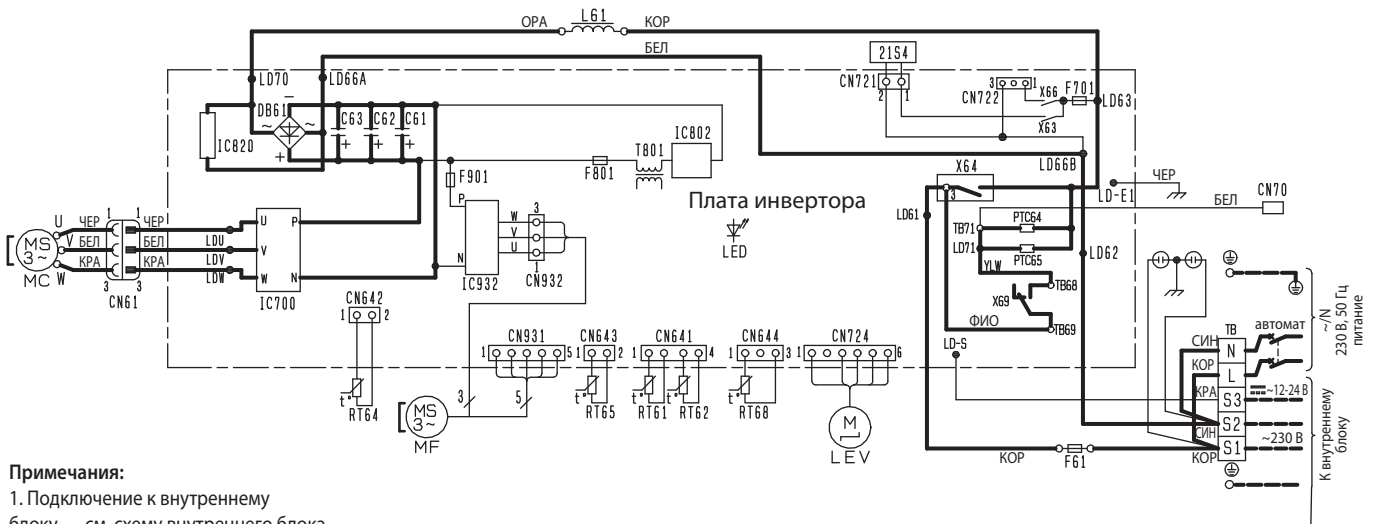

Примечания:

1. Подключение к внутреннему блоку — см. схему внутреннего блока.
2. Используйте кабель только с медными проводниками.

| Обозначение | Наименование | Обозначение | Наименование | Обозначение | Наименование |
|---------------------|-------------------------------|-------------|----------------------------------|--------------------|--|
| CN70 | Разъем | LEV | Привод расширительного вентиля | RT64 | Термистор температуры теплоотвода |
| C61, C62, C63 | Сглаживающий конденсатор | LED | Светодиод | RT65 | Термистор наружной температуры |
| DB61 | Диодный мост | MC | Электродвигатель компрессора | RT68 | Термистор теплообменника наружного блока |
| F61 | Предохранитель (T20AL 250V) | MF | Электродвигатель вентилятора | TB | Клеммная колодка |
| F701, F801, F901 | Предохранитель (Т3.15АL 250V) | PTC64, 65 | Защитный термистор (ПКС) | T801 | Трансформатор |
| IC700, IC820, IC932 | Силовой модуль | RT61 | Термистор температуры оттаивания | X63, X64, X66, X69 | Реле |
| IC802 | Интегральный силовой модуль | RT62 | Термистор температуры нагнетания | 21S4 | Катушка 4-х ходового клапана |

5. Гидравлическая схема

MUZ-EF25VE

Единицы измерения: мм

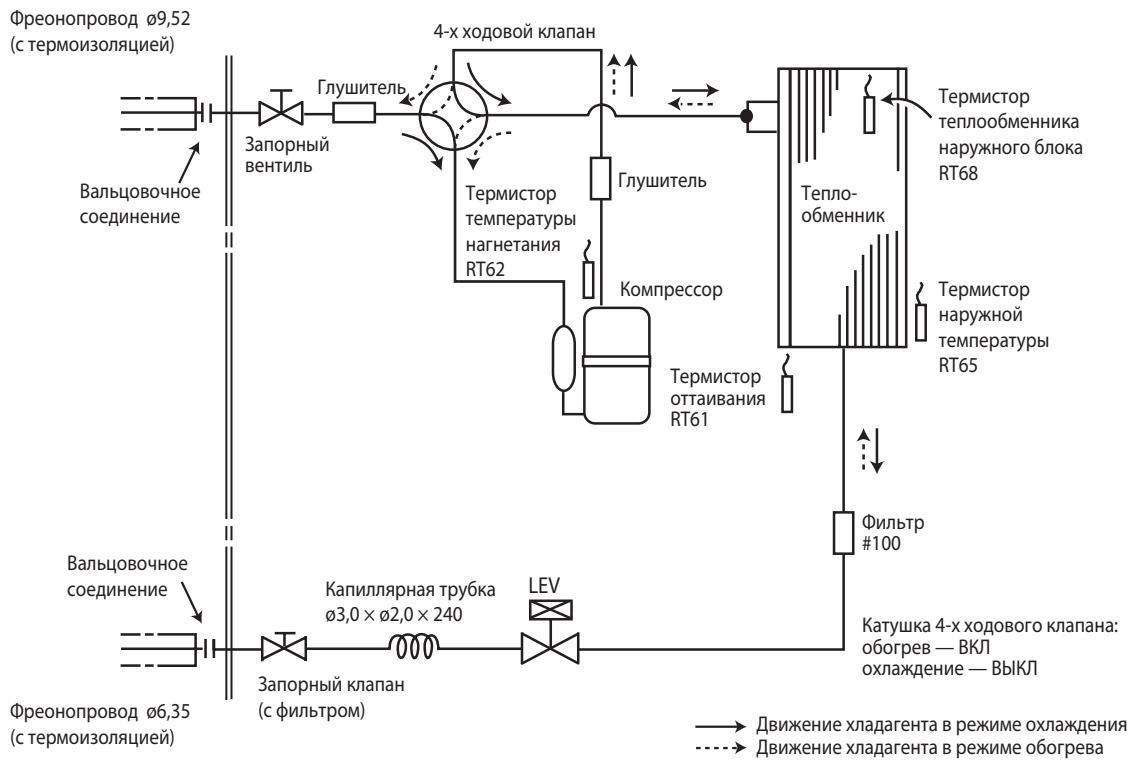

MUZ-EF35VE

MUZ-EF42VE

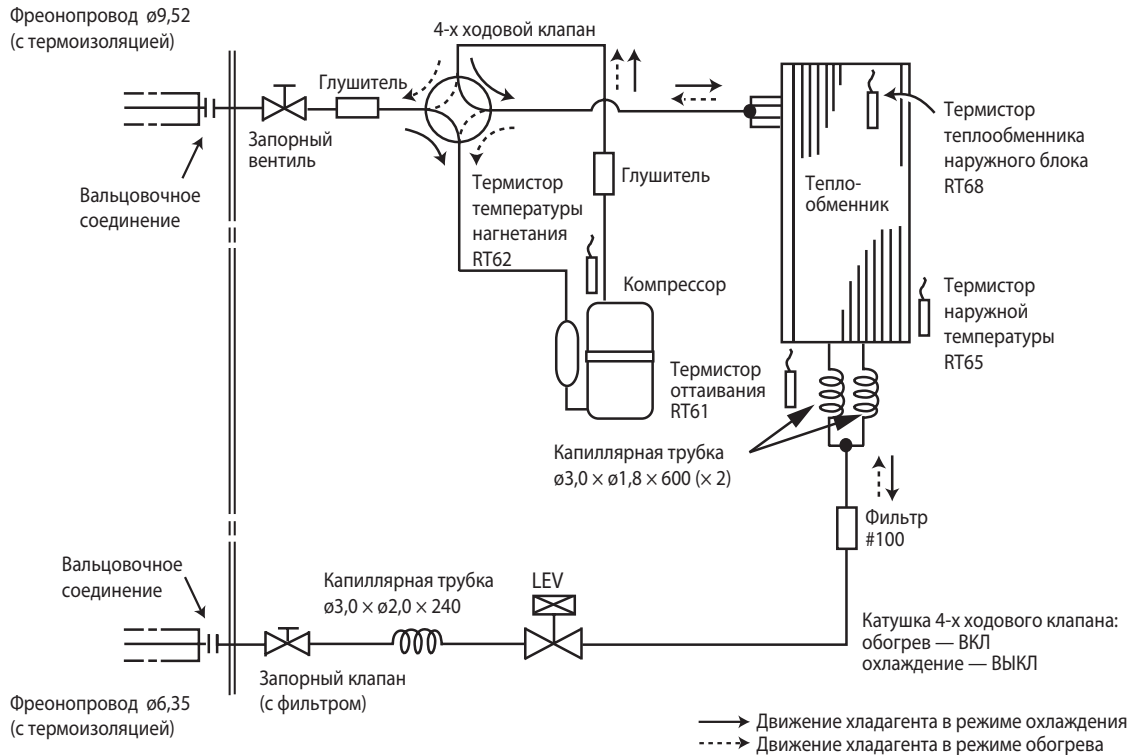

5. Гидравлическая схема

MUZ-EF50VE

Единицы измерения: мм

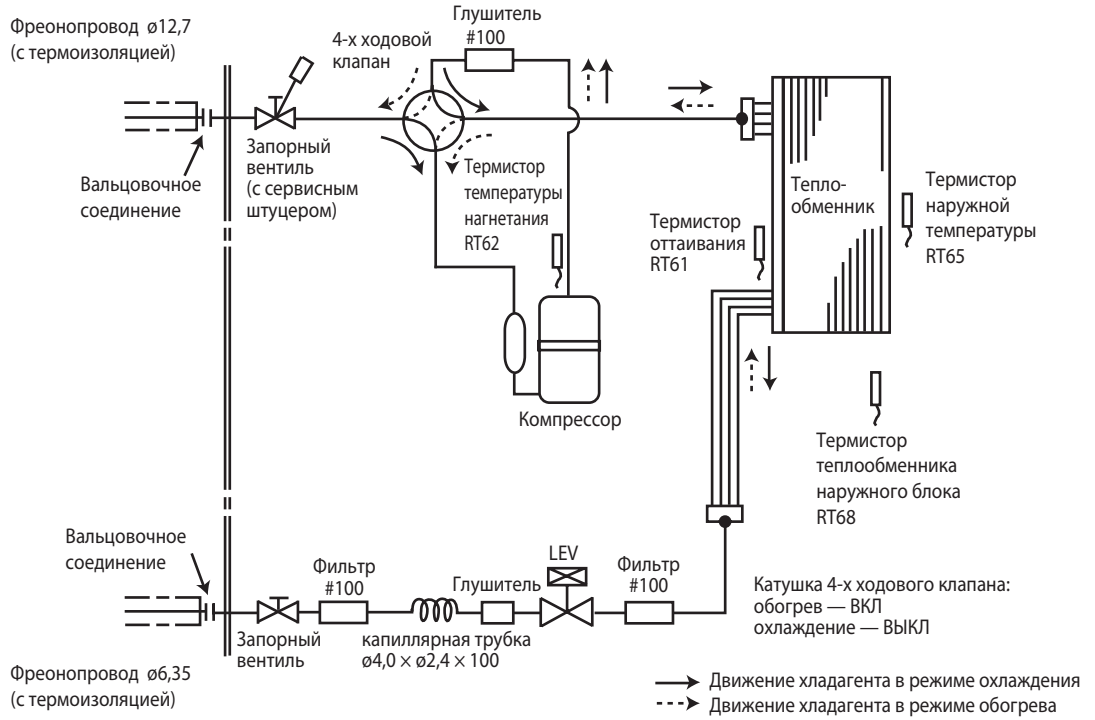

6. Длина фреонапровода, перепад высот, дозаправка

Максимальная длина фреонапровода и максимальный перепад высот

| Модель | Фреонапровод, м | | Фреонапровод (наружный диаметр), мм | |
|------------------|------------------------------------|------------------------------|-------------------------------------|----------|
| | Максимальная длина фреонапровода А | Максимальный перепад высот В | Газ | Жидкость |
| MUZ-EF25/35/42VE | 20 | 12 | 9,52 | 6,35 |
| MUZ-EF50VE | 30 | 15 | 12,7 | 6,35 |

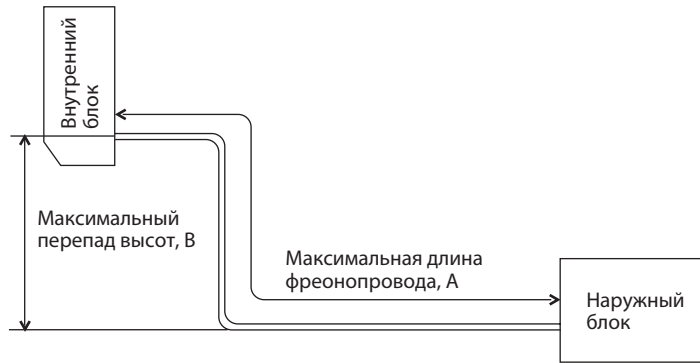

Дозаправка хладагента (R410A, грамм)

| Модель | Заводская заправка | Длина фреонапровода (в одну сторону) | | | | | | | | | |
|---------------|--------------------|--------------------------------------|-----|-----|------|------|------|------|------|------|------|
| | | 7 м | 8 м | 9 м | 10 м | 11 м | 12 м | 13 м | 14 м | 15 м | 20 м |
| MUZ-EF25VE | 800 | 0 | 30 | 60 | 90 | 120 | 150 | 180 | 210 | 240 | 390 |
| MUZ-EF35/42VE | 1 150 | | | | | | | | | | |

Формула: $X(g) = 30 (г/м) \times (\text{длина фреонапровода (м)} - 7 м)$

| Модель | Заводская заправка | Длина фреонапровода (в одну сторону) | | | | | |
|------------|--------------------|--------------------------------------|------|------|------|------|------|
| | | 7 м | 10 м | 15 м | 20 м | 25 м | 30 м |
| MUZ-EF50VE | 1 450 | 0 | 60 | 160 | 260 | 360 | 460 |

Формула: $X(g) = 20 (г/м) \times (\text{длина фреонапровода (м)} - 7 м)$

Примечание.

Если длина фреонапровода превышает 7 м, то необходимо дозаправить в системы хладагент согласно приведенной выше формуле.

MUZ-EF25VE MUZ-EF35VE MUZ-EF42VE MUZ-EF50VE

Стандартные характеристики относятся только к работе кондиционера при нормальных условиях. Так как условия эксплуатации варьируются в зависимости от района установки, следующая информация необходима для уточнения характеристик работы кондиционера в соответствии с условиями, указанными в графике производительности.

1. Гарантированный диапазон напряжения питания:

198 ~ 264 В, 50 Гц

2. Расход воздуха

Расход воздуха внутреннего блока должен быть максимальным.

3. Основные измерения

- | | | |
|--|---------|--------------|
| (1) Температура воздуха, входящего во внутренний блок (по влажному термометру): | °C [WB] | } Охлаждение |
| (2) Температура воздуха, выходящего из внутреннего блока (по влажному термометру): | °C [WB] | |
| (3) Температура воздуха, входящего в наружный блок (по сухому термометру): | °C [DB] | |
| (4) Потребляемая мощность: | Вт | } Обогрев |
| (5) Температура воздуха, входящего во внутренний блок (по сухому термометру): | °C [DB] | |
| (6) Температура воздуха, входящего в наружный блок (по влажному термометру): | °C [WB] | |
| (7) Потребляемая мощность: | Вт | |

Каждый из приведенных ниже графиков имеет вертикальную ось «Разность температур по сухому (по влажному) термометру».

В данном случае это означает разность соответствующих температур на входе и выходе из внутреннего блока.

Как производить измерения

- Следует установить как минимум два комплекта термометров, каждый из которых содержит сухой и влажный, на входе воздуха во внутренний блок, и два комплекта - на выходе воздуха. Термометры должны быть установлены в точках с максимальной скоростью воздушного потока.
- Аналогично установите два комплекта на входе воздуха в наружный блок. Следите, чтобы на термометры не попадали прямые солнечные лучи.
- Проверьте, что воздушный фильтр внутреннего блока чистый.
- Откройте окна и двери в помещении.
- Нажмите кнопку EMERGENCY OPERATION (принудительный режим работы) один (два) раза для запуска режима охлаждения (обогрева).
- После стабилизации режима работы (около 15 минут) снимите показания термометров и рассчитайте соответствующие средние значения.
- Через 10 минут после этого повторите измерения и убедитесь, что значения не изменились.

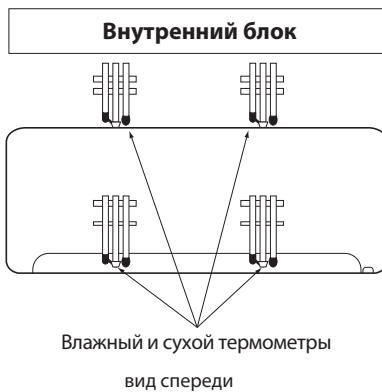

1. Коррекция производительности и потребляемой мощности

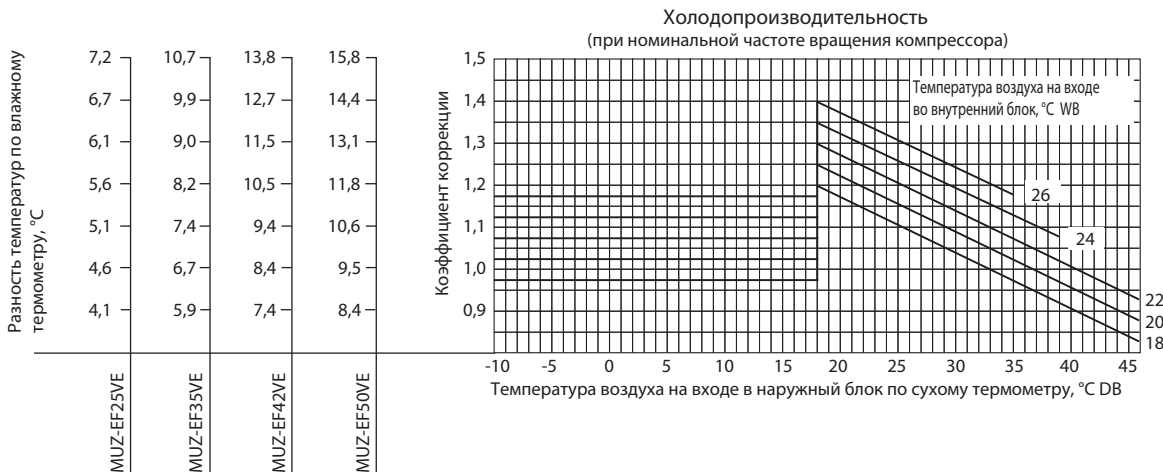

7. Рабочие характеристики

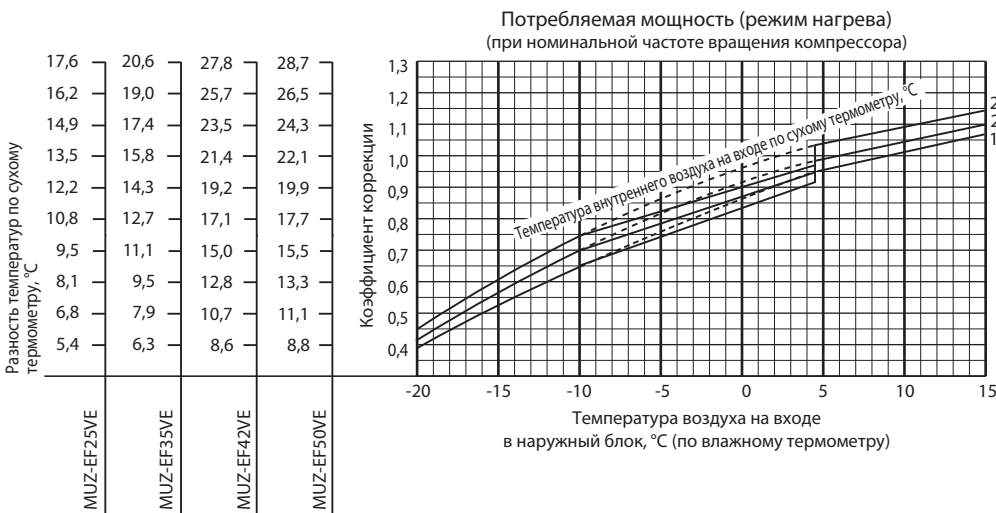
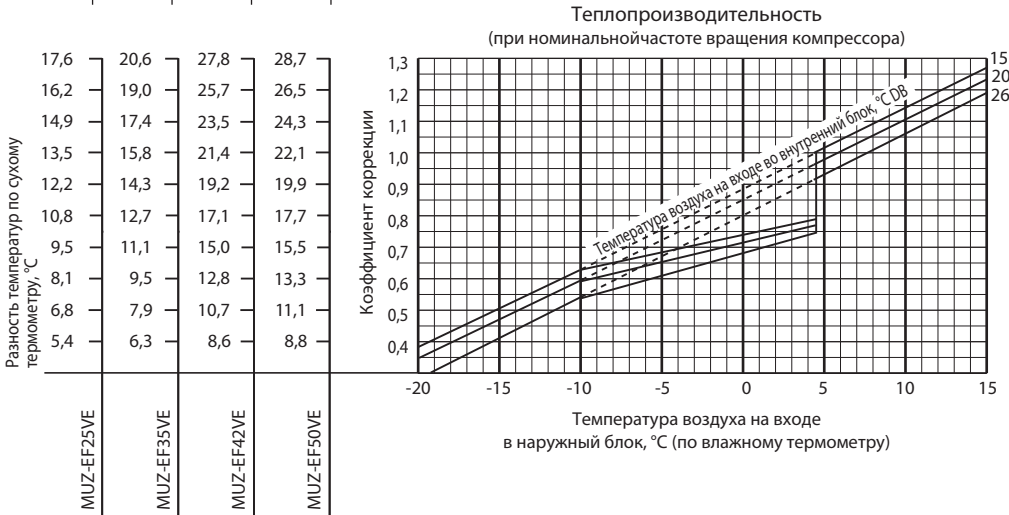
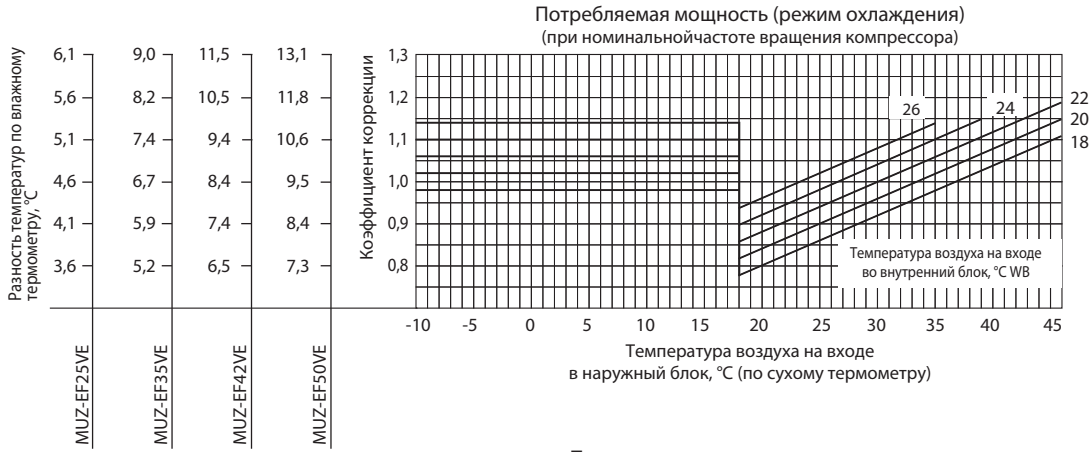

Минимальная температура наружного воздуха при работе системы в режиме обогрева:
 MUZ-EF25/35/42/50VE: -15°C

Примечание.

Пунктирные линии на графике коррекции теплопроизводительности соответствуют работе без обмерзания и оттаивания теплообменника наружного блока.

2. Зависимость производительности и потребляемой мощности от частоты вращения компрессора

MUZ-EF25VE

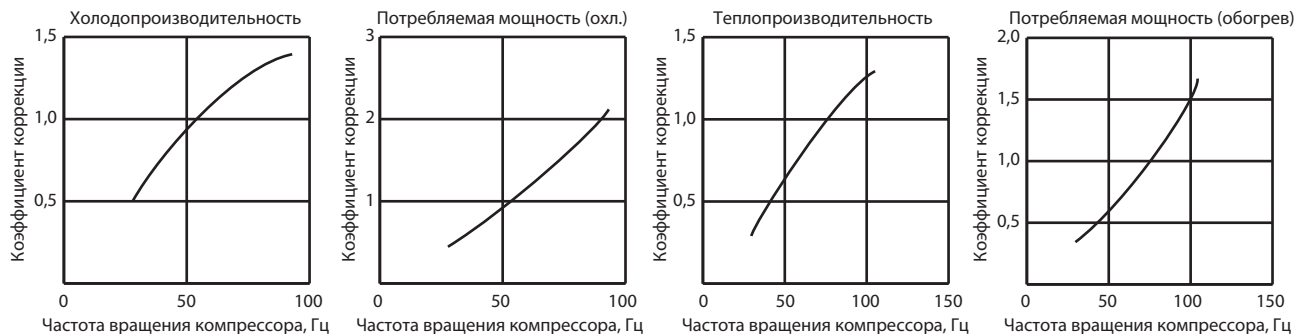

MUZ-EF35VE

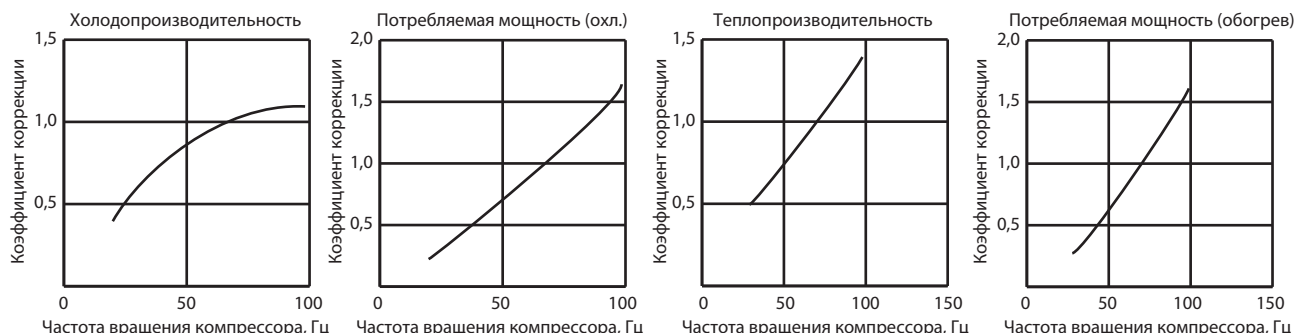

MUZ-EF42VE

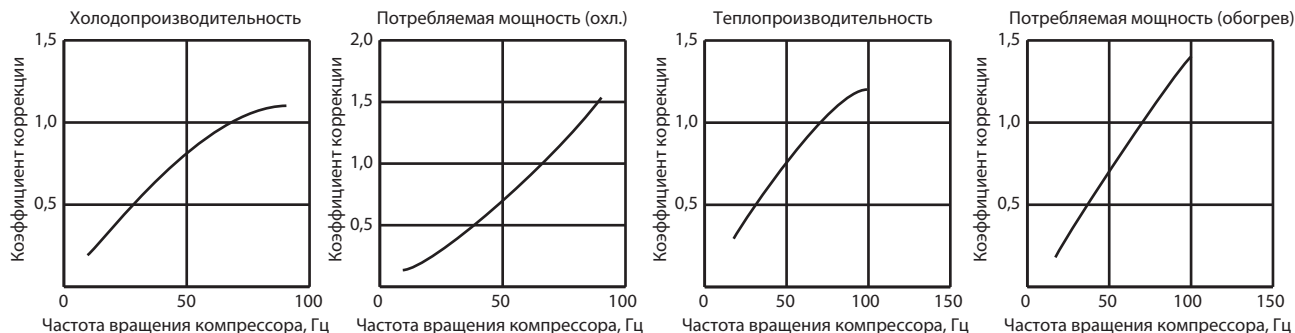

MUZ-EF50VE

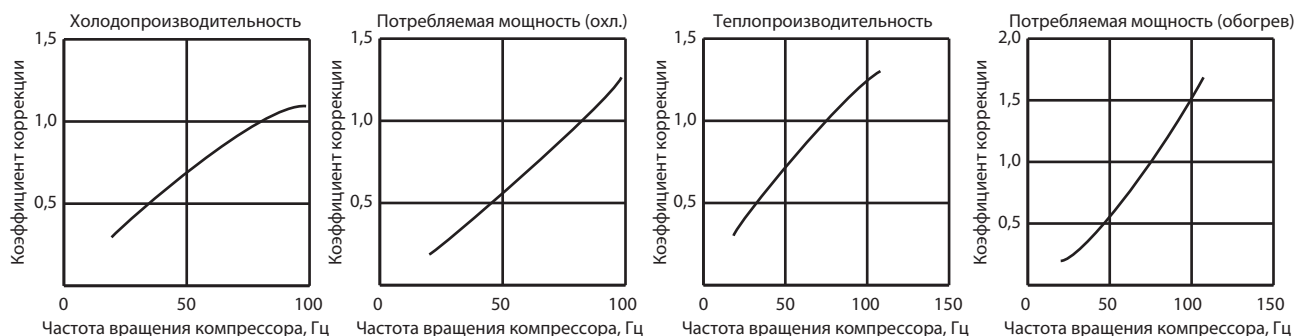

7. Рабочие характеристики

3. Тестовый запуск

Включение режима с фиксированной частотой вращения компрессора (тестовый режим)

- 1) Нажмите кнопку принудительного включения: один раз - режим охлаждения, два раза - режим обогрева.
- 2) Включается тестовый режим, который продолжается 30 минут.
- 3) Компрессор вращается с постоянной частотой: номинальная в режиме охлаждения, 58 Гц - в режиме обогрева.
- 4) Вентилятор внутреннего блока вращается на максимальной скорости.
- 5) Через 30 минут тестовый режим заканчивается и начинается работа в принудительном режиме (частота вращения электродвигателя компрессора может меняться).
- 6) Для досрочного прекращения тестового режима нажмите кнопку включения принудительного режима работы или любую кнопку на пульте управления.

4. Давление испарения и рабочий ток

Режим «Охлаждение»

- 1) Внутренний и наружный блоки находятся в одинаковых температурных условиях.
- 2) Включен тестовый режим.
- 3) Скорость вентилятора: высокая.

| Температура по сухому термометру, °C | Относительная влажность, % |
|--------------------------------------|----------------------------|
| 20 | 50 |
| 25 | 60 |
| 30 | 70 |

Давление испарения

MUZ-EF25VE

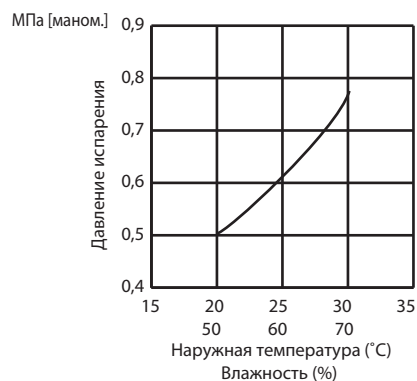

MUZ-EF35VE



MUZ-EF42VE



MUZ-EF50VE

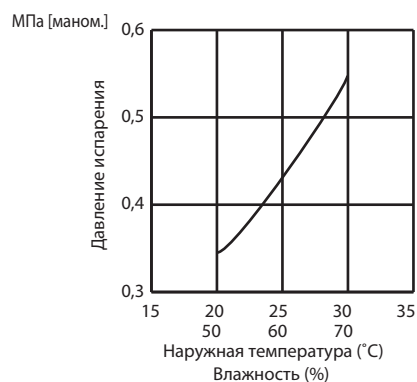

7. Рабочие характеристики

Ток наружного блока

MUZ-EF25VE



MUZ-EF35VE



MUZ-EF42VE



MUZ-EF50VE



Режим «Обогрев»

1) Условия измерения:

| | Температура в помещении | Наружная температура | | | |
|-----------------------------|-------------------------|----------------------|---|----|------|
| По сухому термометру (°C) | 20,0 | 2 | 7 | 15 | 20,0 |
| По влажному термометру (°C) | 14,5 | 1 | 6 | 12 | 14,5 |

2) Включен тестовый режим.

Ток наружного блока

MUZ-EF25VE

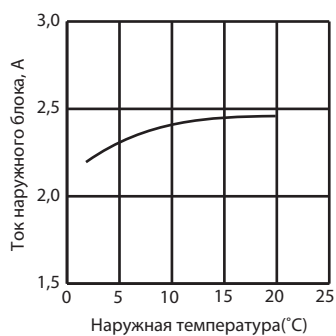

MUZ-EF35VE

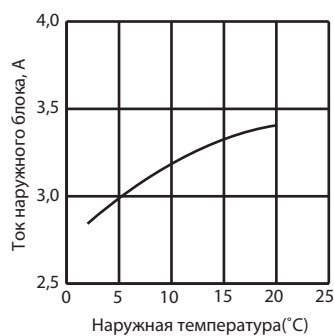

MUZ-EF42VE

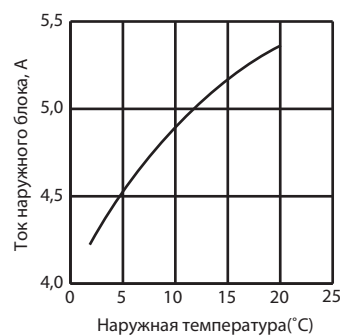

MUZ-EF50VE

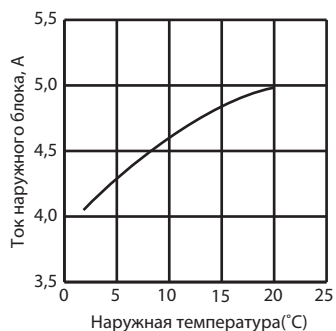

8. Производительность

Режим охлаждения (номинальная частота вращения компрессора)

MUZ-EF25VE

Производительность: 2,5 кВт (коэффициент производительности по явной теплоте 0,92). Потребляемая мощность: 545 Вт

| Температура в помещении | | Температура наружного воздуха, °C | | | | | | | | | | | |
|-------------------------|-------|-----------------------------------|------|------|-------|------|------|------|-------|------|------|------|-------|
| | | 35 | | | | 40 | | | | 46 | | | |
| °C DB | °C WB | Q | SHC | SHF | INPUT | Q | SHC | SHF | INPUT | Q | SHC | SHF | INPUT |
| 21 | 18 | 2,45 | 1,81 | 0,74 | 534 | 2,25 | 1,67 | 0,74 | 567 | 2,08 | 1,54 | 0,74 | 589 |
| 21 | 20 | 2,58 | 1,60 | 0,62 | 556 | 2,40 | 1,49 | 0,62 | 583 | 2,23 | 1,38 | 0,62 | 616 |
| 22 | 18 | 2,45 | 1,91 | 0,78 | 534 | 2,25 | 1,76 | 0,78 | 567 | 2,08 | 1,62 | 0,78 | 589 |
| 22 | 20 | 2,58 | 1,70 | 0,66 | 556 | 2,40 | 1,58 | 0,66 | 583 | 2,23 | 1,47 | 0,66 | 616 |
| 22 | 22 | 2,73 | 1,47 | 0,54 | 578 | 2,55 | 1,38 | 0,54 | 610 | 2,38 | 1,28 | 0,54 | 632 |
| 23 | 18 | 2,45 | 2,01 | 0,82 | 534 | 2,25 | 1,85 | 0,82 | 567 | 2,08 | 1,70 | 0,82 | 589 |
| 23 | 20 | 2,58 | 1,80 | 0,70 | 556 | 2,40 | 1,68 | 0,70 | 583 | 2,23 | 1,56 | 0,70 | 616 |
| 23 | 22 | 2,73 | 1,58 | 0,58 | 578 | 2,55 | 1,48 | 0,58 | 610 | 2,38 | 1,38 | 0,58 | 632 |
| 24 | 18 | 2,45 | 2,11 | 0,86 | 534 | 2,25 | 1,94 | 0,86 | 567 | 2,08 | 1,78 | 0,86 | 589 |
| 24 | 20 | 2,58 | 1,91 | 0,74 | 556 | 2,40 | 1,78 | 0,74 | 583 | 2,23 | 1,65 | 0,74 | 616 |
| 24 | 22 | 2,73 | 1,69 | 0,62 | 578 | 2,55 | 1,58 | 0,62 | 610 | 2,38 | 1,47 | 0,62 | 632 |
| 24 | 24 | 2,88 | 1,44 | 0,50 | 600 | 2,70 | 1,35 | 0,50 | 627 | 2,55 | 1,28 | 0,50 | 654 |
| 25 | 18 | 2,45 | 2,21 | 0,90 | 534 | 2,25 | 2,03 | 0,90 | 567 | 2,08 | 1,87 | 0,9 | 589 |
| 25 | 20 | 2,58 | 2,01 | 0,78 | 556 | 2,40 | 1,87 | 0,78 | 583 | 2,23 | 1,74 | 0,78 | 616 |
| 25 | 22 | 2,73 | 1,80 | 0,66 | 578 | 2,55 | 1,68 | 0,66 | 610 | 2,38 | 1,57 | 0,66 | 632 |
| 25 | 24 | 2,88 | 1,55 | 0,54 | 600 | 2,70 | 1,46 | 0,54 | 627 | 2,55 | 1,38 | 0,54 | 654 |
| 26 | 18 | 2,45 | 2,30 | 0,94 | 534 | 2,25 | 2,12 | 0,94 | 567 | 2,08 | 1,95 | 0,94 | 589 |
| 26 | 20 | 2,58 | 2,11 | 0,82 | 556 | 2,40 | 1,97 | 0,82 | 583 | 2,23 | 1,82 | 0,82 | 616 |
| 26 | 22 | 2,73 | 1,91 | 0,70 | 578 | 2,55 | 1,79 | 0,70 | 610 | 2,38 | 1,66 | 0,70 | 632 |
| 26 | 24 | 2,88 | 1,67 | 0,58 | 600 | 2,70 | 1,57 | 0,58 | 627 | 2,55 | 1,48 | 0,58 | 654 |
| 26 | 26 | 3,03 | 1,39 | 0,46 | 621 | 2,85 | 1,31 | 0,46 | 649 | 2,68 | 1,23 | 0,46 | 676 |
| 27 | 18 | 2,45 | 2,40 | 0,98 | 534 | 2,25 | 2,21 | 0,98 | 567 | 2,08 | 2,03 | 0,98 | 589 |
| 27 | 20 | 2,58 | 2,21 | 0,86 | 556 | 2,40 | 2,06 | 0,86 | 583 | 2,23 | 1,91 | 0,86 | 616 |
| 27 | 22 | 2,73 | 2,02 | 0,74 | 578 | 2,55 | 1,89 | 0,74 | 610 | 2,38 | 1,76 | 0,74 | 632 |
| 27 | 24 | 2,88 | 1,78 | 0,62 | 600 | 2,70 | 1,67 | 0,62 | 627 | 2,55 | 1,58 | 0,62 | 654 |
| 27 | 26 | 3,03 | 1,51 | 0,50 | 621 | 2,85 | 1,43 | 0,50 | 649 | 2,68 | 1,34 | 0,50 | 676 |
| 28 | 18 | 2,45 | 2,45 | 1,00 | 534 | 2,25 | 2,25 | 1,00 | 567 | 2,08 | 2,08 | 1,00 | 589 |
| 28 | 20 | 2,58 | 2,32 | 0,90 | 556 | 2,40 | 2,16 | 0,90 | 583 | 2,23 | 2,00 | 0,90 | 616 |
| 28 | 22 | 2,73 | 2,13 | 0,78 | 578 | 2,55 | 1,99 | 0,78 | 610 | 2,38 | 1,85 | 0,78 | 632 |
| 28 | 24 | 2,88 | 1,90 | 0,66 | 600 | 2,70 | 1,78 | 0,66 | 627 | 2,55 | 1,68 | 0,66 | 654 |
| 28 | 26 | 3,03 | 1,63 | 0,54 | 621 | 2,85 | 1,54 | 0,54 | 649 | 2,68 | 1,44 | 0,54 | 676 |
| 29 | 18 | 2,45 | 2,45 | 1,00 | 534 | 2,25 | 2,25 | 1,00 | 567 | 2,08 | 2,08 | 1,00 | 589 |
| 29 | 20 | 2,58 | 2,42 | 0,94 | 556 | 2,40 | 2,26 | 0,94 | 583 | 2,23 | 2,09 | 0,94 | 616 |
| 29 | 22 | 2,73 | 2,23 | 0,82 | 578 | 2,55 | 2,09 | 0,82 | 610 | 2,38 | 1,95 | 0,82 | 632 |
| 29 | 24 | 2,88 | 2,01 | 0,70 | 600 | 2,70 | 1,89 | 0,70 | 627 | 2,55 | 1,79 | 0,70 | 654 |
| 29 | 26 | 3,03 | 1,75 | 0,58 | 621 | 2,85 | 1,65 | 0,58 | 649 | 2,68 | 1,55 | 0,58 | 676 |
| 30 | 18 | 2,45 | 2,45 | 1,00 | 534 | 2,25 | 2,25 | 1,00 | 567 | 2,08 | 2,08 | 1,00 | 589 |
| 30 | 20 | 2,58 | 2,52 | 0,98 | 556 | 2,40 | 2,35 | 0,98 | 583 | 2,23 | 2,18 | 0,98 | 616 |
| 30 | 22 | 2,73 | 2,34 | 0,86 | 578 | 2,55 | 2,19 | 0,86 | 610 | 2,38 | 2,04 | 0,86 | 632 |
| 30 | 24 | 2,88 | 2,13 | 0,74 | 600 | 2,70 | 2,00 | 0,74 | 627 | 2,55 | 1,89 | 0,74 | 654 |
| 30 | 26 | 3,03 | 1,88 | 0,62 | 621 | 2,85 | 1,77 | 0,62 | 649 | 2,68 | 1,66 | 0,62 | 676 |
| 31 | 18 | 2,45 | 2,45 | 1,00 | 534 | 2,25 | 2,25 | 1,00 | 567 | 2,08 | 2,08 | 1,00 | 589 |
| 31 | 20 | 2,58 | 2,58 | 1,00 | 556 | 2,40 | 2,40 | 1,00 | 583 | 2,23 | 2,23 | 1,00 | 616 |
| 31 | 22 | 2,73 | 2,45 | 0,90 | 578 | 2,55 | 2,30 | 0,90 | 610 | 2,38 | 2,14 | 0,90 | 632 |
| 31 | 24 | 2,88 | 2,24 | 0,78 | 600 | 2,70 | 2,11 | 0,78 | 627 | 2,55 | 1,99 | 0,78 | 654 |
| 31 | 26 | 3,03 | 2,00 | 0,66 | 621 | 2,85 | 1,88 | 0,66 | 649 | 2,68 | 1,77 | 0,66 | 676 |
| 32 | 18 | 2,45 | 2,45 | 1,00 | 534 | 2,25 | 2,25 | 1,00 | 567 | 2,08 | 2,08 | 1,00 | 589 |
| 32 | 20 | 2,58 | 2,58 | 1,00 | 556 | 2,40 | 2,40 | 1,00 | 583 | 2,23 | 2,23 | 1,00 | 616 |
| 32 | 22 | 2,73 | 2,56 | 0,94 | 578 | 2,55 | 2,40 | 0,94 | 610 | 2,38 | 2,23 | 0,94 | 632 |
| 32 | 24 | 2,88 | 2,36 | 0,82 | 600 | 2,70 | 2,21 | 0,82 | 627 | 2,55 | 2,09 | 0,82 | 654 |
| 32 | 26 | 3,03 | 2,12 | 0,70 | 621 | 2,85 | 2,00 | 0,70 | 649 | 2,68 | 1,87 | 0,70 | 676 |

Обозначения:

Q — полная производительность (кВт);

SHC — производительность по явной теплоте (кВт);

SHF — коэфф. произв. по явной теплоте;

INPUT — потребляемая мощность (Вт);

DB — температура по сухому термометру;

WB — температура по влажному термометру

8. Производительность

Режим охлаждения (номинальная частота вращения компрессора)

MUZ-EF35VE

Производительность: 3,5 кВт (коэффициент производительности по явной теплоте 0,80). Потребляемая мощность: 910 Вт

| Температура в помещении | | Температура наружного воздуха, °C | | | | | | | | | | | |
|-------------------------|-------|-----------------------------------|------|------|-------|------|------|------|-------|------|------|------|-------|
| | | 35 | | | | 40 | | | | 46 | | | |
| °C DB | °C WB | Q | SHC | SHF | INPUT | Q | SHC | SHF | INPUT | Q | SHC | SHF | INPUT |
| 21 | 18 | 3,43 | 2,13 | 0,62 | 892 | 3,15 | 1,95 | 0,62 | 946 | 2,91 | 1,80 | 0,62 | 983 |
| 21 | 20 | 3,61 | 1,80 | 0,50 | 928 | 3,36 | 1,68 | 0,50 | 974 | 3,12 | 1,56 | 0,50 | 1028 |
| 22 | 18 | 3,43 | 2,26 | 0,66 | 892 | 3,15 | 2,08 | 0,66 | 946 | 2,91 | 1,92 | 0,66 | 983 |
| 22 | 20 | 3,61 | 1,95 | 0,54 | 928 | 3,36 | 1,81 | 0,54 | 974 | 3,12 | 1,68 | 0,54 | 1028 |
| 22 | 22 | 3,82 | 1,60 | 0,42 | 965 | 3,57 | 1,50 | 0,42 | 1019 | 3,33 | 1,40 | 0,42 | 1056 |
| 23 | 18 | 3,43 | 2,40 | 0,70 | 892 | 3,15 | 2,21 | 0,70 | 946 | 2,91 | 2,03 | 0,70 | 983 |
| 23 | 20 | 3,61 | 2,09 | 0,58 | 928 | 3,36 | 1,95 | 0,58 | 974 | 3,12 | 1,81 | 0,58 | 1028 |
| 23 | 22 | 3,82 | 1,75 | 0,46 | 965 | 3,57 | 1,64 | 0,46 | 1019 | 3,33 | 1,53 | 0,46 | 1056 |
| 24 | 18 | 3,43 | 2,54 | 0,74 | 892 | 3,15 | 2,33 | 0,74 | 946 | 2,91 | 2,15 | 0,74 | 983 |
| 24 | 20 | 3,61 | 2,24 | 0,62 | 928 | 3,36 | 2,08 | 0,62 | 974 | 3,12 | 1,93 | 0,62 | 1028 |
| 24 | 22 | 3,82 | 1,91 | 0,50 | 965 | 3,57 | 1,79 | 0,50 | 1019 | 3,33 | 1,66 | 0,50 | 1056 |
| 24 | 24 | 4,03 | 1,53 | 0,38 | 1001 | 3,78 | 1,44 | 0,38 | 1047 | 3,57 | 1,36 | 0,38 | 1092 |
| 25 | 18 | 3,43 | 2,68 | 0,78 | 892 | 3,15 | 2,46 | 0,78 | 946 | 2,91 | 2,27 | 0,78 | 983 |
| 25 | 20 | 3,61 | 2,38 | 0,66 | 928 | 3,36 | 2,22 | 0,66 | 974 | 3,12 | 2,06 | 0,66 | 1028 |
| 25 | 22 | 3,82 | 2,06 | 0,54 | 965 | 3,57 | 1,93 | 0,54 | 1019 | 3,33 | 1,80 | 0,54 | 1056 |
| 25 | 24 | 4,03 | 1,69 | 0,42 | 1001 | 3,78 | 1,59 | 0,42 | 1047 | 3,57 | 1,50 | 0,42 | 1092 |
| 26 | 18 | 3,43 | 2,81 | 0,82 | 892 | 3,15 | 2,58 | 0,82 | 946 | 2,91 | 2,38 | 0,82 | 983 |
| 26 | 20 | 3,61 | 2,52 | 0,70 | 928 | 3,36 | 2,35 | 0,70 | 974 | 3,12 | 2,18 | 0,70 | 1028 |
| 26 | 22 | 3,82 | 2,21 | 0,58 | 965 | 3,57 | 2,07 | 0,58 | 1019 | 3,33 | 1,93 | 0,58 | 1056 |
| 26 | 24 | 4,03 | 1,85 | 0,46 | 1001 | 3,78 | 1,74 | 0,46 | 1047 | 3,57 | 1,64 | 0,46 | 1092 |
| 26 | 26 | 4,24 | 1,44 | 0,34 | 1037 | 3,99 | 1,36 | 0,34 | 1083 | 3,75 | 1,27 | 0,34 | 1128 |
| 27 | 18 | 3,43 | 2,95 | 0,86 | 892 | 3,15 | 2,71 | 0,86 | 946 | 2,91 | 2,50 | 0,86 | 983 |
| 27 | 20 | 3,61 | 2,67 | 0,74 | 928 | 3,36 | 2,49 | 0,74 | 974 | 3,12 | 2,31 | 0,74 | 1028 |
| 27 | 22 | 3,82 | 2,37 | 0,62 | 965 | 3,57 | 2,21 | 0,62 | 1019 | 3,33 | 2,06 | 0,62 | 1056 |
| 27 | 24 | 4,03 | 2,01 | 0,50 | 1001 | 3,78 | 1,89 | 0,50 | 1047 | 3,57 | 1,79 | 0,50 | 1092 |
| 27 | 26 | 4,24 | 1,61 | 0,38 | 1037 | 3,99 | 1,52 | 0,38 | 1083 | 3,75 | 1,42 | 0,38 | 1128 |
| 28 | 18 | 3,43 | 3,09 | 0,90 | 892 | 3,15 | 2,84 | 0,90 | 946 | 2,91 | 2,61 | 0,90 | 983 |
| 28 | 20 | 3,61 | 2,81 | 0,78 | 928 | 3,36 | 2,62 | 0,78 | 974 | 3,12 | 2,43 | 0,78 | 1028 |
| 28 | 22 | 3,82 | 2,52 | 0,66 | 965 | 3,57 | 2,36 | 0,66 | 1019 | 3,33 | 2,19 | 0,66 | 1056 |
| 28 | 24 | 4,03 | 2,17 | 0,54 | 1001 | 3,78 | 2,04 | 0,54 | 1047 | 3,57 | 1,93 | 0,54 | 1092 |
| 28 | 26 | 4,24 | 1,78 | 0,42 | 1037 | 3,99 | 1,68 | 0,42 | 1083 | 3,75 | 1,57 | 0,42 | 1128 |
| 29 | 18 | 3,43 | 3,22 | 0,94 | 892 | 3,15 | 2,96 | 0,94 | 946 | 2,91 | 2,73 | 0,94 | 983 |
| 29 | 20 | 3,61 | 2,96 | 0,82 | 928 | 3,36 | 2,76 | 0,82 | 974 | 3,12 | 2,55 | 0,82 | 1028 |
| 29 | 22 | 3,82 | 2,67 | 0,70 | 965 | 3,57 | 2,50 | 0,70 | 1019 | 3,33 | 2,33 | 0,70 | 1056 |
| 29 | 24 | 4,03 | 2,33 | 0,58 | 1001 | 3,78 | 2,19 | 0,58 | 1047 | 3,57 | 2,07 | 0,58 | 1092 |
| 29 | 26 | 4,24 | 1,95 | 0,46 | 1037 | 3,99 | 1,84 | 0,46 | 1083 | 3,75 | 1,72 | 0,46 | 1128 |
| 30 | 18 | 3,43 | 3,36 | 0,98 | 892 | 3,15 | 3,09 | 0,98 | 946 | 2,91 | 2,85 | 0,98 | 983 |
| 30 | 20 | 3,61 | 3,10 | 0,86 | 928 | 3,36 | 2,89 | 0,86 | 974 | 3,12 | 2,68 | 0,86 | 1028 |
| 30 | 22 | 3,82 | 2,82 | 0,74 | 965 | 3,57 | 2,64 | 0,74 | 1019 | 3,33 | 2,46 | 0,74 | 1056 |
| 30 | 24 | 4,03 | 2,50 | 0,62 | 1001 | 3,78 | 2,34 | 0,62 | 1047 | 3,57 | 2,21 | 0,62 | 1092 |
| 30 | 26 | 4,24 | 2,12 | 0,50 | 1037 | 3,99 | 2,00 | 0,50 | 1083 | 3,75 | 1,87 | 0,50 | 1128 |
| 31 | 18 | 3,43 | 3,43 | 1,00 | 892 | 3,15 | 3,15 | 1,00 | 946 | 2,91 | 2,91 | 1,00 | 983 |
| 31 | 20 | 3,61 | 3,24 | 0,90 | 928 | 3,36 | 3,02 | 0,90 | 974 | 3,12 | 2,80 | 0,90 | 1028 |
| 31 | 22 | 3,82 | 2,98 | 0,78 | 965 | 3,57 | 2,78 | 0,78 | 1019 | 3,33 | 2,59 | 0,78 | 1056 |
| 31 | 24 | 4,03 | 2,66 | 0,66 | 1001 | 3,78 | 2,49 | 0,66 | 1047 | 3,57 | 2,36 | 0,66 | 1092 |
| 31 | 26 | 4,24 | 2,29 | 0,54 | 1037 | 3,99 | 2,15 | 0,54 | 1083 | 3,75 | 2,02 | 0,54 | 1128 |
| 32 | 18 | 3,43 | 3,43 | 1,00 | 892 | 3,15 | 3,15 | 1,00 | 946 | 2,91 | 2,91 | 1,00 | 983 |
| 32 | 20 | 3,61 | 3,39 | 0,94 | 928 | 3,36 | 3,16 | 0,94 | 974 | 3,12 | 2,93 | 0,94 | 1028 |
| 32 | 22 | 3,82 | 3,13 | 0,82 | 965 | 3,57 | 2,93 | 0,82 | 1019 | 3,33 | 2,73 | 0,82 | 1056 |
| 32 | 24 | 4,03 | 2,82 | 0,70 | 1001 | 3,78 | 2,65 | 0,70 | 1047 | 3,57 | 2,50 | 0,70 | 1092 |
| 32 | 26 | 4,24 | 2,46 | 0,58 | 1037 | 3,99 | 2,31 | 0,58 | 1083 | 3,75 | 2,17 | 0,58 | 1128 |

Обозначения:

Q — полная производительность (кВт);

SHC — производительность по явной теплоте (кВт);

SHF — коэфф. произв. по явной теплоте;

INPUT — потребляемая мощность (Вт);

DB — температура по сухому термометру;

WB — температура по влажному термометру

8. Производительность

Режим охлаждения (номинальная частота вращения компрессора)

MUZ-EF42VE

Производительность: 4,2 кВт (коэффициент производительности по явной теплоте 0,72). Потребляемая мощность: 1280 Вт

| Температура в помещении | | Температура наружного воздуха, °C | | | | | | | | | | | |
|-------------------------|-------|-----------------------------------|------|------|-------|------|------|------|-------|------|------|------|-------|
| | | 35 | | | | 40 | | | | 46 | | | |
| °C DB | °C WB | Q | SHC | SHF | INPUT | Q | SHC | SHF | INPUT | Q | SHC | SHF | INPUT |
| 21 | 18 | 4,12 | 2,22 | 0,54 | 1254 | 3,78 | 2,04 | 0,54 | 1331 | 3,49 | 1,88 | 0,54 | 1382 |
| 21 | 20 | 4,33 | 1,82 | 0,42 | 1306 | 4,03 | 1,69 | 0,42 | 1370 | 3,74 | 1,57 | 0,42 | 1446 |
| 22 | 18 | 4,12 | 2,39 | 0,58 | 1254 | 3,78 | 2,19 | 0,58 | 1331 | 3,49 | 2,02 | 0,58 | 1382 |
| 22 | 20 | 4,33 | 1,99 | 0,46 | 1306 | 4,03 | 1,85 | 0,46 | 1370 | 3,74 | 1,72 | 0,46 | 1446 |
| 22 | 22 | 4,58 | 1,56 | 0,34 | 1357 | 4,28 | 1,46 | 0,34 | 1434 | 3,99 | 1,36 | 0,34 | 1485 |
| 23 | 18 | 4,12 | 2,55 | 0,62 | 1254 | 3,78 | 2,34 | 0,62 | 1331 | 3,49 | 2,16 | 0,62 | 1382 |
| 23 | 20 | 4,33 | 2,16 | 0,50 | 1306 | 4,03 | 2,02 | 0,50 | 1370 | 3,74 | 1,87 | 0,50 | 1446 |
| 23 | 22 | 4,58 | 1,74 | 0,38 | 1357 | 4,28 | 1,63 | 0,38 | 1434 | 3,99 | 1,52 | 0,38 | 1485 |
| 24 | 18 | 4,12 | 2,72 | 0,66 | 1254 | 3,78 | 2,49 | 0,66 | 1331 | 3,49 | 2,30 | 0,66 | 1382 |
| 24 | 20 | 4,33 | 2,34 | 0,54 | 1306 | 4,03 | 2,18 | 0,54 | 1370 | 3,74 | 2,02 | 0,54 | 1446 |
| 24 | 22 | 4,58 | 1,92 | 0,42 | 1357 | 4,28 | 1,80 | 0,42 | 1434 | 3,99 | 1,68 | 0,42 | 1485 |
| 24 | 24 | 4,83 | 1,45 | 0,30 | 1408 | 4,54 | 1,36 | 0,30 | 1472 | 4,28 | 1,29 | 0,30 | 1536 |
| 25 | 18 | 4,12 | 2,88 | 0,70 | 1254 | 3,78 | 2,65 | 0,70 | 1331 | 3,49 | 2,44 | 0,7 | 1382 |
| 25 | 20 | 4,33 | 2,51 | 0,58 | 1306 | 4,03 | 2,34 | 0,58 | 1370 | 3,74 | 2,17 | 0,58 | 1446 |
| 25 | 22 | 4,58 | 2,11 | 0,46 | 1357 | 4,28 | 1,97 | 0,46 | 1434 | 3,99 | 1,84 | 0,46 | 1485 |
| 25 | 24 | 4,83 | 1,64 | 0,34 | 1408 | 4,54 | 1,54 | 0,34 | 1472 | 4,28 | 1,46 | 0,34 | 1536 |
| 26 | 18 | 4,12 | 3,05 | 0,74 | 1254 | 3,78 | 2,80 | 0,74 | 1331 | 3,49 | 2,58 | 0,74 | 1382 |
| 26 | 20 | 4,33 | 2,68 | 0,62 | 1306 | 4,03 | 2,50 | 0,62 | 1370 | 3,74 | 2,32 | 0,62 | 1446 |
| 26 | 22 | 4,58 | 2,29 | 0,50 | 1357 | 4,28 | 2,14 | 0,50 | 1434 | 3,99 | 2,00 | 0,50 | 1485 |
| 26 | 24 | 4,83 | 1,84 | 0,38 | 1408 | 4,54 | 1,72 | 0,38 | 1472 | 4,28 | 1,63 | 0,38 | 1536 |
| 26 | 26 | 5,08 | 1,32 | 0,26 | 1459 | 4,79 | 1,24 | 0,26 | 1523 | 4,49 | 1,17 | 0,26 | 1587 |
| 27 | 18 | 4,12 | 3,21 | 0,78 | 1254 | 3,78 | 2,95 | 0,78 | 1331 | 3,49 | 2,72 | 0,78 | 1382 |
| 27 | 20 | 4,33 | 2,86 | 0,66 | 1306 | 4,03 | 2,66 | 0,66 | 1370 | 3,74 | 2,47 | 0,66 | 1446 |
| 27 | 22 | 4,58 | 2,47 | 0,54 | 1357 | 4,28 | 2,31 | 0,54 | 1434 | 3,99 | 2,15 | 0,54 | 1485 |
| 27 | 24 | 4,83 | 2,03 | 0,42 | 1408 | 4,54 | 1,91 | 0,42 | 1472 | 4,28 | 1,80 | 0,42 | 1536 |
| 27 | 26 | 5,08 | 1,52 | 0,30 | 1459 | 4,79 | 1,44 | 0,30 | 1523 | 4,49 | 1,35 | 0,30 | 1587 |
| 28 | 18 | 4,12 | 3,38 | 0,82 | 1254 | 3,78 | 3,10 | 0,82 | 1331 | 3,49 | 2,86 | 0,82 | 1382 |
| 28 | 20 | 4,33 | 3,03 | 0,70 | 1306 | 4,03 | 2,82 | 0,70 | 1370 | 3,74 | 2,62 | 0,70 | 1446 |
| 28 | 22 | 4,58 | 2,66 | 0,58 | 1357 | 4,28 | 2,48 | 0,58 | 1434 | 3,99 | 2,31 | 0,58 | 1485 |
| 28 | 24 | 4,83 | 2,22 | 0,46 | 1408 | 4,54 | 2,09 | 0,46 | 1472 | 4,28 | 1,97 | 0,46 | 1536 |
| 28 | 26 | 5,08 | 1,73 | 0,34 | 1459 | 4,79 | 1,63 | 0,34 | 1523 | 4,49 | 1,53 | 0,34 | 1587 |
| 29 | 18 | 4,12 | 3,54 | 0,86 | 1254 | 3,78 | 3,25 | 0,86 | 1331 | 3,49 | 3,00 | 0,86 | 1382 |
| 29 | 20 | 4,33 | 3,20 | 0,74 | 1306 | 4,03 | 2,98 | 0,74 | 1370 | 3,74 | 2,77 | 0,74 | 1446 |
| 29 | 22 | 4,58 | 2,84 | 0,62 | 1357 | 4,28 | 2,66 | 0,62 | 1434 | 3,99 | 2,47 | 0,62 | 1485 |
| 29 | 24 | 4,83 | 2,42 | 0,50 | 1408 | 4,54 | 2,27 | 0,50 | 1472 | 4,28 | 2,14 | 0,50 | 1536 |
| 29 | 26 | 5,08 | 1,93 | 0,38 | 1459 | 4,79 | 1,82 | 0,38 | 1523 | 4,49 | 1,71 | 0,38 | 1587 |
| 30 | 18 | 4,12 | 3,70 | 0,90 | 1254 | 3,78 | 3,40 | 0,90 | 1331 | 3,49 | 3,14 | 0,90 | 1382 |
| 30 | 20 | 4,33 | 3,37 | 0,78 | 1306 | 4,03 | 3,14 | 0,78 | 1370 | 3,74 | 2,92 | 0,78 | 1446 |
| 30 | 22 | 4,58 | 3,02 | 0,66 | 1357 | 4,28 | 2,83 | 0,66 | 1434 | 3,99 | 2,63 | 0,66 | 1485 |
| 30 | 24 | 4,83 | 2,61 | 0,54 | 1408 | 4,54 | 2,45 | 0,54 | 1472 | 4,28 | 2,31 | 0,54 | 1536 |
| 30 | 26 | 5,08 | 2,13 | 0,42 | 1459 | 4,79 | 2,01 | 0,42 | 1523 | 4,49 | 1,89 | 0,42 | 1587 |
| 31 | 18 | 4,12 | 3,87 | 0,94 | 1254 | 3,78 | 3,55 | 0,94 | 1331 | 3,49 | 3,28 | 0,94 | 1382 |
| 31 | 20 | 4,33 | 3,55 | 0,82 | 1306 | 4,03 | 3,31 | 0,82 | 1370 | 3,74 | 3,07 | 0,82 | 1446 |
| 31 | 22 | 4,58 | 3,20 | 0,70 | 1357 | 4,28 | 3,00 | 0,70 | 1434 | 3,99 | 2,79 | 0,70 | 1485 |
| 31 | 24 | 4,83 | 2,80 | 0,58 | 1408 | 4,54 | 2,63 | 0,58 | 1472 | 4,28 | 2,48 | 0,58 | 1536 |
| 31 | 26 | 5,08 | 2,34 | 0,46 | 1459 | 4,79 | 2,20 | 0,46 | 1523 | 4,49 | 2,07 | 0,46 | 1587 |
| 32 | 18 | 4,12 | 4,03 | 0,98 | 1254 | 3,78 | 3,70 | 0,98 | 1331 | 3,49 | 3,42 | 0,98 | 1382 |
| 32 | 20 | 4,33 | 3,72 | 0,86 | 1306 | 4,03 | 3,47 | 0,86 | 1370 | 3,74 | 3,21 | 0,86 | 1446 |
| 32 | 22 | 4,58 | 3,39 | 0,74 | 1357 | 4,28 | 3,17 | 0,74 | 1434 | 3,99 | 2,95 | 0,74 | 1485 |
| 32 | 24 | 4,83 | 2,99 | 0,62 | 1408 | 4,54 | 2,81 | 0,62 | 1472 | 4,28 | 2,66 | 0,62 | 1536 |
| 32 | 26 | 5,08 | 2,54 | 0,50 | 1459 | 4,79 | 2,39 | 0,50 | 1523 | 4,49 | 2,25 | 0,50 | 1587 |

Обозначения:

Q — полная производительность (кВт);

SHC — производительность по явной теплоте (кВт);

SHF — коэфф. произв. по явной теплоте;

INPUT — потребляемая мощность (Вт);

DB — температура по сухому термометру;

WB — температура по влажному термометру

8. Производительность

Режим охлаждения (номинальная частота вращения компрессора)

MUZ-EF50VE

Производительность: 5,0 кВт (коэффициент производительности по явной теплоте 0,71). Потребляемая мощность: 1560 Вт

| Температура в помещении | | Температура наружного воздуха, °C | | | | | | | | | | | |
|-------------------------|-------|-----------------------------------|------|------|-------|------|------|------|-------|------|------|------|-------|
| | | 35 | | | | 40 | | | | 46 | | | |
| °C DB | °C WB | Q | SHC | SHF | INPUT | Q | SHC | SHF | INPUT | Q | SHC | SHF | INPUT |
| 21 | 18 | 4,90 | 2,60 | 0,53 | 1529 | 4,50 | 2,39 | 0,53 | 1622 | 4,15 | 2,20 | 0,53 | 1685 |
| 21 | 20 | 5,15 | 2,11 | 0,41 | 1591 | 4,80 | 1,97 | 0,41 | 1669 | 4,45 | 1,82 | 0,41 | 1763 |
| 22 | 18 | 4,90 | 2,79 | 0,57 | 1529 | 4,50 | 2,57 | 0,57 | 1622 | 4,15 | 2,37 | 0,57 | 1685 |
| 22 | 20 | 5,15 | 2,32 | 0,45 | 1591 | 4,80 | 2,16 | 0,45 | 1669 | 4,45 | 2,00 | 0,45 | 1763 |
| 22 | 22 | 5,45 | 1,80 | 0,33 | 1654 | 5,10 | 1,68 | 0,33 | 1747 | 4,75 | 1,57 | 0,33 | 1810 |
| 23 | 18 | 4,90 | 2,99 | 0,61 | 1529 | 4,50 | 2,75 | 0,61 | 1622 | 4,15 | 2,53 | 0,61 | 1685 |
| 23 | 20 | 5,15 | 2,52 | 0,49 | 1591 | 4,80 | 2,35 | 0,49 | 1669 | 4,45 | 2,18 | 0,49 | 1763 |
| 23 | 22 | 5,45 | 2,02 | 0,37 | 1654 | 5,10 | 1,89 | 0,37 | 1747 | 4,75 | 1,76 | 0,37 | 1810 |
| 24 | 18 | 4,90 | 3,19 | 0,65 | 1529 | 4,50 | 2,93 | 0,65 | 1622 | 4,15 | 2,70 | 0,65 | 1685 |
| 24 | 20 | 5,15 | 2,73 | 0,53 | 1591 | 4,80 | 2,54 | 0,53 | 1669 | 4,45 | 2,36 | 0,53 | 1763 |
| 24 | 22 | 5,45 | 2,23 | 0,41 | 1654 | 5,10 | 2,09 | 0,41 | 1747 | 4,75 | 1,95 | 0,41 | 1810 |
| 24 | 24 | 5,75 | 1,67 | 0,29 | 1716 | 5,40 | 1,57 | 0,29 | 1794 | 5,10 | 1,48 | 0,29 | 1872 |
| 25 | 18 | 4,90 | 3,38 | 0,69 | 1529 | 4,50 | 3,11 | 0,69 | 1622 | 4,15 | 2,86 | 0,69 | 1685 |
| 25 | 20 | 5,15 | 2,94 | 0,57 | 1591 | 4,80 | 2,74 | 0,57 | 1669 | 4,45 | 2,54 | 0,57 | 1763 |
| 25 | 22 | 5,45 | 2,45 | 0,45 | 1654 | 5,10 | 2,30 | 0,45 | 1747 | 4,75 | 2,14 | 0,45 | 1810 |
| 25 | 24 | 5,75 | 1,90 | 0,33 | 1716 | 5,40 | 1,78 | 0,33 | 1794 | 5,10 | 1,68 | 0,33 | 1872 |
| 26 | 18 | 4,90 | 3,58 | 0,73 | 1529 | 4,50 | 3,29 | 0,73 | 1622 | 4,15 | 3,03 | 0,73 | 1685 |
| 26 | 20 | 5,15 | 3,14 | 0,61 | 1591 | 4,80 | 2,93 | 0,61 | 1669 | 4,45 | 2,71 | 0,61 | 1763 |
| 26 | 22 | 5,45 | 2,67 | 0,49 | 1654 | 5,10 | 2,50 | 0,49 | 1747 | 4,75 | 2,33 | 0,49 | 1810 |
| 26 | 24 | 5,75 | 2,13 | 0,37 | 1716 | 5,40 | 2,00 | 0,37 | 1794 | 5,10 | 1,89 | 0,37 | 1872 |
| 26 | 26 | 6,05 | 1,51 | 0,25 | 1778 | 5,70 | 1,43 | 0,25 | 1856 | 5,35 | 1,34 | 0,25 | 1934 |
| 27 | 18 | 4,90 | 3,77 | 0,77 | 1529 | 4,50 | 3,47 | 0,77 | 1622 | 4,15 | 3,20 | 0,77 | 1685 |
| 27 | 20 | 5,15 | 3,35 | 0,65 | 1591 | 4,80 | 3,12 | 0,65 | 1669 | 4,45 | 2,89 | 0,65 | 1763 |
| 27 | 22 | 5,45 | 2,89 | 0,53 | 1654 | 5,10 | 2,70 | 0,53 | 1747 | 4,75 | 2,52 | 0,53 | 1810 |
| 27 | 24 | 5,75 | 2,36 | 0,41 | 1716 | 5,40 | 2,21 | 0,41 | 1794 | 5,10 | 2,09 | 0,41 | 1872 |
| 27 | 26 | 6,05 | 1,75 | 0,29 | 1778 | 5,70 | 1,65 | 0,29 | 1856 | 5,35 | 1,55 | 0,29 | 1934 |
| 28 | 18 | 4,90 | 3,97 | 0,81 | 1529 | 4,50 | 3,65 | 0,81 | 1622 | 4,15 | 3,36 | 0,81 | 1685 |
| 28 | 20 | 5,15 | 3,55 | 0,69 | 1591 | 4,80 | 3,31 | 0,69 | 1669 | 4,45 | 3,07 | 0,69 | 1763 |
| 28 | 22 | 5,45 | 3,11 | 0,57 | 1654 | 5,10 | 2,91 | 0,57 | 1747 | 4,75 | 2,71 | 0,57 | 1810 |
| 28 | 24 | 5,75 | 2,59 | 0,45 | 1716 | 5,40 | 2,43 | 0,45 | 1794 | 5,10 | 2,30 | 0,45 | 1872 |
| 28 | 26 | 6,05 | 2,00 | 0,33 | 1778 | 5,70 | 1,88 | 0,33 | 1856 | 5,35 | 1,77 | 0,33 | 1934 |
| 29 | 18 | 4,90 | 4,17 | 0,85 | 1529 | 4,50 | 3,83 | 0,85 | 1622 | 4,15 | 3,53 | 0,85 | 1685 |
| 29 | 20 | 5,15 | 3,76 | 0,73 | 1591 | 4,80 | 3,50 | 0,73 | 1669 | 4,45 | 3,25 | 0,73 | 1763 |
| 29 | 22 | 5,45 | 3,32 | 0,61 | 1654 | 5,10 | 3,11 | 0,61 | 1747 | 4,75 | 2,90 | 0,61 | 1810 |
| 29 | 24 | 5,75 | 2,82 | 0,49 | 1716 | 5,40 | 2,65 | 0,49 | 1794 | 5,10 | 2,50 | 0,49 | 1872 |
| 29 | 26 | 6,05 | 2,24 | 0,37 | 1778 | 5,70 | 2,11 | 0,37 | 1856 | 5,35 | 1,98 | 0,37 | 1934 |
| 30 | 18 | 4,90 | 4,36 | 0,89 | 1529 | 4,50 | 4,01 | 0,89 | 1622 | 4,15 | 3,69 | 0,89 | 1685 |
| 30 | 20 | 5,15 | 3,97 | 0,77 | 1591 | 4,80 | 3,70 | 0,77 | 1669 | 4,45 | 3,43 | 0,77 | 1763 |
| 30 | 22 | 5,45 | 3,54 | 0,65 | 1654 | 5,10 | 3,32 | 0,65 | 1747 | 4,75 | 3,09 | 0,65 | 1810 |
| 30 | 24 | 5,75 | 3,05 | 0,53 | 1716 | 5,40 | 2,86 | 0,53 | 1794 | 5,10 | 2,70 | 0,53 | 1872 |
| 30 | 26 | 6,05 | 2,48 | 0,41 | 1778 | 5,70 | 2,34 | 0,41 | 1856 | 5,35 | 2,19 | 0,41 | 1934 |
| 31 | 18 | 4,90 | 4,56 | 0,93 | 1529 | 4,50 | 4,19 | 0,93 | 1622 | 4,15 | 3,86 | 0,93 | 1685 |
| 31 | 20 | 5,15 | 4,17 | 0,81 | 1591 | 4,80 | 3,89 | 0,81 | 1669 | 4,45 | 3,60 | 0,81 | 1763 |
| 31 | 22 | 5,45 | 3,76 | 0,69 | 1654 | 5,10 | 3,52 | 0,69 | 1747 | 4,75 | 3,28 | 0,69 | 1810 |
| 31 | 24 | 5,75 | 3,28 | 0,57 | 1716 | 5,40 | 3,08 | 0,57 | 1794 | 5,10 | 2,91 | 0,57 | 1872 |
| 31 | 26 | 6,05 | 2,72 | 0,45 | 1778 | 5,70 | 2,57 | 0,45 | 1856 | 5,35 | 2,41 | 0,45 | 1934 |
| 32 | 18 | 4,90 | 4,75 | 0,97 | 1529 | 4,50 | 4,37 | 0,97 | 1622 | 4,15 | 4,03 | 0,97 | 1685 |
| 32 | 20 | 5,15 | 4,38 | 0,85 | 1591 | 4,80 | 4,08 | 0,85 | 1669 | 4,45 | 3,78 | 0,85 | 1763 |
| 32 | 22 | 5,45 | 3,98 | 0,73 | 1654 | 5,10 | 3,72 | 0,73 | 1747 | 4,75 | 3,47 | 0,73 | 1810 |
| 32 | 24 | 5,75 | 3,51 | 0,61 | 1716 | 5,40 | 3,29 | 0,61 | 1794 | 5,10 | 3,11 | 0,61 | 1872 |
| 32 | 26 | 6,05 | 2,96 | 0,49 | 1778 | 5,70 | 2,79 | 0,49 | 1856 | 5,35 | 2,62 | 0,49 | 1934 |

Обозначения:

Q — полная производительность (кВт);

SHC — производительность по явной теплоте (кВт);

SHF — коэфф. произв. по явной теплоте;

INPUT — потребляемая мощность (Вт);

DB — температура по сухому термометру;

WB — температура по влажному термометру

8. Производительность

Режим нагрева (номинальная частота вращения компрессора)

MUZ-EF25VE

Производительность: 3,2 кВт. Потребляемая мощность: 700 Вт

| Температура в помещении | Температура наружного воздуха, °C | | | | | | | | | | | | | |
|-------------------------|-----------------------------------|-------|------|-------|------|-------|------|-------|------|-------|------|-------|------|-------|
| | -10 | | -5 | | 0 | | 5 | | 10 | | 15 | | 20 | |
| °C DB | Q | INPUT | Q | INPUT | Q | INPUT | Q | INPUT | Q | INPUT | Q | INPUT | Q | INPUT |
| 16 | 2,02 | 455 | 2,43 | 546 | 2,85 | 616 | 3,26 | 665 | 3,68 | 707 | 4,06 | 728 | 4,48 | 742 |
| 21 | 1,92 | 490 | 2,30 | 581 | 2,72 | 644 | 3,10 | 693 | 3,52 | 728 | 3,90 | 749 | 4,30 | 777 |
| 26 | 1,73 | 525 | 2,14 | 616 | 2,53 | 679 | 2,94 | 728 | 3,36 | 763 | 3,74 | 784 | 4,16 | 805 |

MUZ-EF35VE

Производительность: 4,0 кВт. Потребляемая мощность: 955 Вт

| Температура в помещении | Температура наружного воздуха, °C | | | | | | | | | | | | | |
|-------------------------|-----------------------------------|-------|------|-------|------|-------|------|-------|------|-------|------|-------|------|-------|
| | -10 | | -5 | | 0 | | 5 | | 10 | | 15 | | 20 | |
| °C DB | Q | INPUT | Q | INPUT | Q | INPUT | Q | INPUT | Q | INPUT | Q | INPUT | Q | INPUT |
| 16 | 2,52 | 621 | 3,04 | 745 | 3,56 | 840 | 4,08 | 907 | 4,60 | 965 | 5,08 | 993 | 5,60 | 1012 |
| 21 | 2,40 | 669 | 2,88 | 793 | 3,40 | 879 | 3,88 | 945 | 4,40 | 993 | 4,88 | 1022 | 5,38 | 1060 |
| 26 | 2,16 | 716 | 2,68 | 840 | 3,16 | 926 | 3,68 | 993 | 4,20 | 1041 | 4,68 | 1070 | 5,20 | 1098 |

MUZ-EF42VE

Производительность: 5,4 кВт. Потребляемая мощность: 1460 Вт

| Температура в помещении | Температура наружного воздуха, °C | | | | | | | | | | | | | |
|-------------------------|-----------------------------------|-------|------|-------|------|-------|------|-------|------|-------|------|-------|------|-------|
| | -10 | | -5 | | 0 | | 5 | | 10 | | 15 | | 20 | |
| °C DB | Q | INPUT | Q | INPUT | Q | INPUT | Q | INPUT | Q | INPUT | Q | INPUT | Q | INPUT |
| 16 | 3,40 | 949 | 4,10 | 1139 | 4,81 | 1285 | 5,51 | 1387 | 6,21 | 1475 | 6,86 | 1518 | 7,56 | 1548 |
| 21 | 3,24 | 1022 | 3,89 | 1212 | 4,59 | 1343 | 5,24 | 1445 | 5,94 | 1518 | 6,59 | 1562 | 7,26 | 1621 |
| 26 | 2,92 | 1095 | 3,62 | 1285 | 4,27 | 1416 | 4,97 | 1518 | 5,67 | 1591 | 6,32 | 1635 | 7,02 | 1679 |

MUZ-EF50VE

Производительность: 5,8 кВт. Потребляемая мощность: 1565 Вт

| Температура в помещении | Температура наружного воздуха, °C | | | | | | | | | | | | | |
|-------------------------|-----------------------------------|-------|------|-------|------|-------|------|-------|------|-------|------|-------|------|-------|
| | -10 | | -5 | | 0 | | 5 | | 10 | | 15 | | 20 | |
| °C DB | Q | INPUT | Q | INPUT | Q | INPUT | Q | INPUT | Q | INPUT | Q | INPUT | Q | INPUT |
| 16 | 3,65 | 1017 | 4,41 | 1221 | 5,16 | 1377 | 5,92 | 1487 | 6,67 | 1581 | 7,37 | 1628 | 8,12 | 1659 |
| 21 | 3,48 | 1096 | 4,18 | 1299 | 4,93 | 1440 | 5,63 | 1549 | 6,38 | 1628 | 7,08 | 1675 | 7,80 | 1737 |
| 26 | 3,13 | 1174 | 3,89 | 1377 | 4,58 | 1518 | 5,34 | 1628 | 6,09 | 1706 | 6,79 | 1753 | 7,54 | 1800 |

Обозначения:

Q — полная производительность (кВт);
 INPUT — потребляемая мощность (Вт);

DB — температура по сухому термометру;
 WB — температура по влажному термометру

MUZ-EF25VE
MUZ-EF35VE
MUZ-EF42VE
MUZ-EF50VE

1. Электродвигатель вентилятора наружного блока

Электродвигатель вентилятора включается/выключается вместе с компрессором.
 Включение: за 5 секунд до запуска компрессора.
 Выключение: через 15 секунд после остановки компрессора.

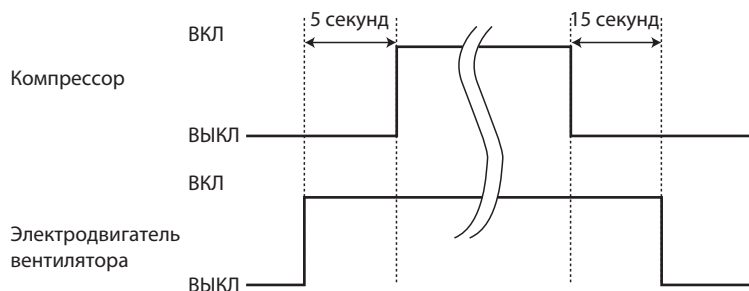

2. 4-х ходовой клапан

Обогрев включен
 Охлаждение выключен
 Осушение выключен

Примечание.

4-ходовой клапан переключается в противоположное положение на 5 секунд перед пуском компрессора.

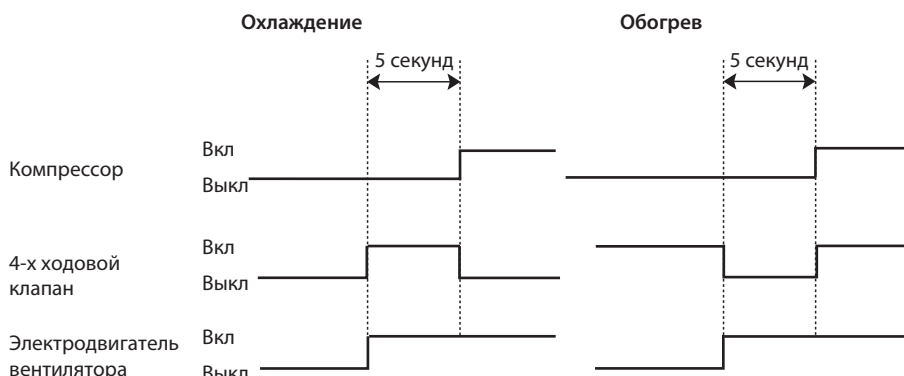

3. Взаимосвязь датчиков и исполнительных устройств

| Датчик (термистор) | Назначение | Исполнительное устройство (привод) | | | | | |
|---|---|------------------------------------|------------------------|-------------------------|--------------------|-------------------------|---------------------|
| | | Компрессор | Расширительный вентиль | Вентилятор наруж. блока | 4-х ходовой клапан | Вентилятор внутр. блока | Нагреватель поддона |
| Термистор температуры нагнетания | Защита | ○ | ○ | | | | |
| Термистор на теплообменнике внутреннего блока | Охлаждение: защита от обмерзания | ○ | | | | | |
| | Обогрев: защита от высокого давления | ○ | ○ | | | | |
| Термистор (оттаивание) | Обогрев: оттаивание | ○ | ○ | ○ | ○ | ○ | |
| Температура теплоотвода | Защита | ○ | | ○ | | | |
| Наружная температура | Охлаждение при низкой температуре наружного воздуха | ○ | ○ | ○ | | | |
| | Обогрев: нагреватель поддона | | | | | | ○ |
| Термистор на теплообменнике наружного блока | Охлаждение при низкой температуре наружного воздуха | ○ | ○ | ○ | | | |
| | Охлаждение: защита от высокого давления | ○ | ○ | ○ | | | |

MUZ-EF25VE
MUZ-EF35VE
MUZ-EF42VE
MUZ-EF50VE

1. Изменение параметров режима оттаивания

Температура окончания режима оттаивания выбирается, принимая во внимание климатические условия в месте расположения наружного блока. Для изменения температуры окончания режима оттаивания, удалите/припаяйте перемычку JS на плате инвертора наружного блока.

| Перемычка | | Температура окончания режима оттаивания, °C | | | | |
|-----------|--------------------------------|---|---------------|------------|------------|------------|
| | | MUZ-EF25VE-E1 | MUZ-EF25VE-E2 | MUZ-EF35VE | MUZ-EF42VE | MUZ-EF50VE |
| JS | Припаяна (заводская установка) | 5 | 8 | 10 | 5 | 9 |
| | Удалена | 8 | 15 | 13 | 10 | 18 |

2. Предварительный прогрев компрессора

Данная функция предназначена для улучшения условий запуска компрессора при низких температурах наружного воздуха. Инвертор подает на компрессор управляющее напряжение, амплитуда и частота которого недостаточны для запуска двигателя и вращения ротора. При остановленном роторе происходит разогрев компрессора статорными обмотками электродвигателя. В этом режиме компрессор потребляет около 50 Вт.

Если перемычка JK на плате инвертора удалена, то режим предварительного прогрева компрессора активирован.

Примечание.

При замене платы инвертора проверьте состояние перемычек на новой плате. Удалите/припаяйте их при необходимости.

11. Поиск неисправности

MUZ-EF25VE
MUZ-EF35VE
MUZ-EF42VE
MUZ-EF50VE

1. Меры предосторожности

Перед поиском неисправности проверьте следующее:

1. Напряжение электропитания наружного блока.
2. Проверьте правильность межблочных соединений и кабель.

Во время проведения сервисных работ выполните следующее:

1. Перед обслуживанием кондиционера отключите его с помощью пульта дистанционного управления. Убедитесь, что жалюзи закрылись и отключите питание.
2. Обязательно отключите питание перед снятием передней и верхней панелей, корпуса и платы управления.
3. Перед удалением электронных компонентов и узлов дождитесь разряда сглаживающих конденсаторов.
4. При снятии электронных плат, держите их за края во избежание повреждения компонентов плат.
5. При отключении разъемов не тяните за провод.

<Неправильно>



Провода

<Правильно>

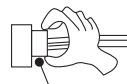

Корпус разъема

Процедура поиска неисправностей

1. Проверьте, не мигает ли светодиод, указывая на неисправность. Установите количество и периодичность миганий, чтобы определить ошибку.
2. Проверьте разъемы и соединения.
3. Если есть предположение, что плата дефектна, проверьте визуально наличие плохих контактов, сгоревших компонентов.

2. Проверка последних неисправностей в системе

Описание функции

Информация о неисправности фиксируется и сохраняется в памяти системы. Поэтому даже после восстановления работоспособности можно проверить, что случилось с системой. Этот режим удобен для диагностики систем, неисправность в которых повторно не появляется.

1. Последовательность проверки последних неисправностей

Последовательность действий

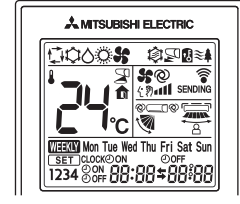
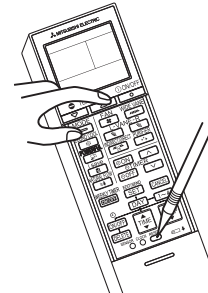
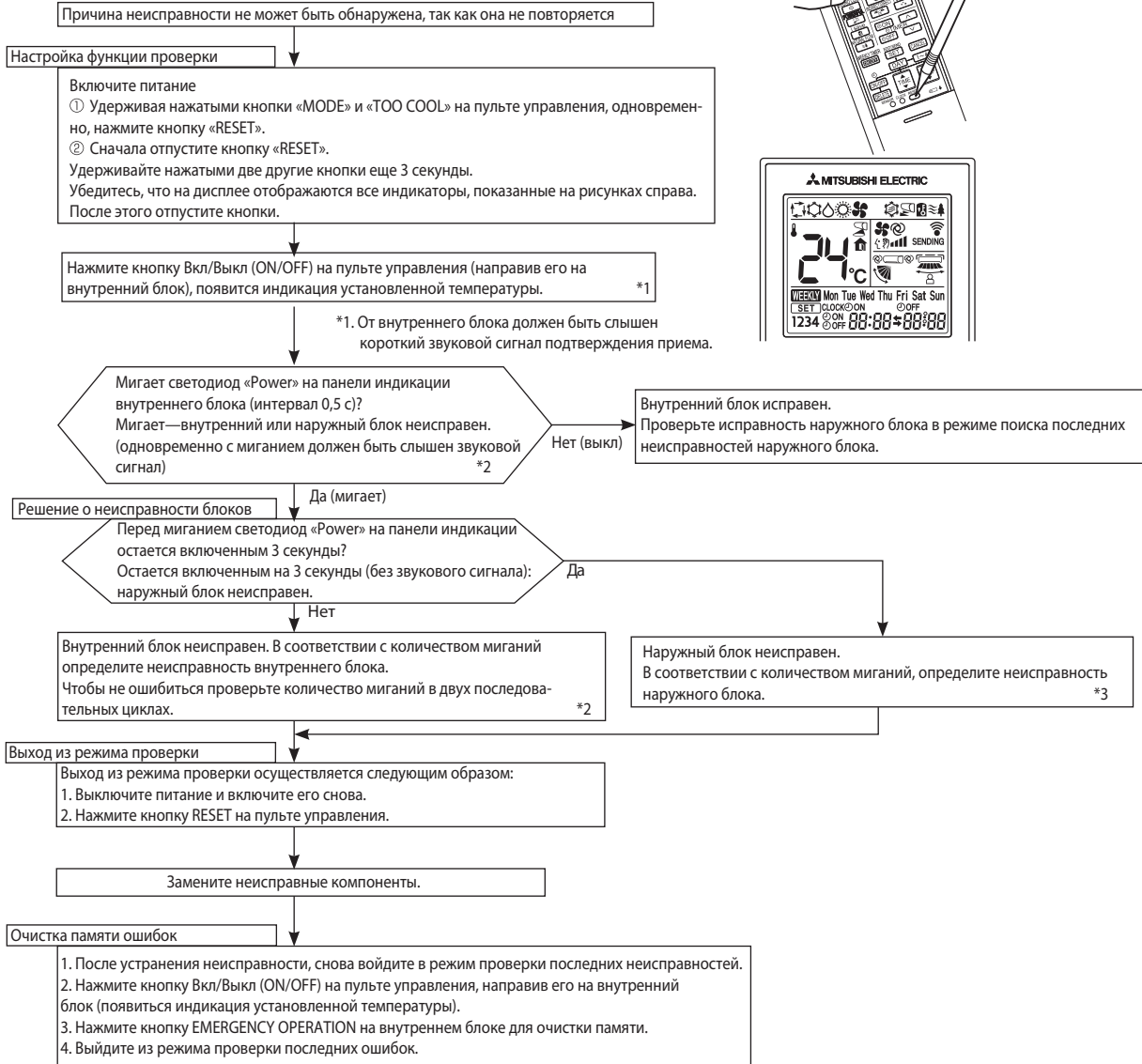

Примечания:

1. Убедитесь, что режим проверки последних неисправностей завершен. В противном случае корректная работа невозможна.
2. Если очистка памяти не произведена, то информация о последней неисправности сохраняется в памяти.

*2. Мигание светодиода при неисправности внутреннего блока.

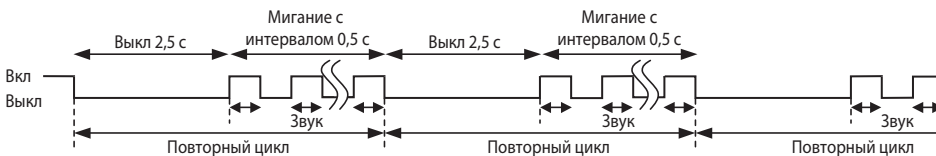

*3. Мигание светодиода при неисправности наружного блока.

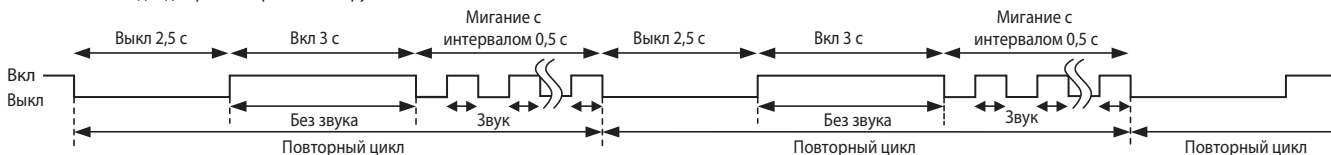

11. Поиск неисправности

2. Проверка последних неисправностей наружного блока

Последовательность действий

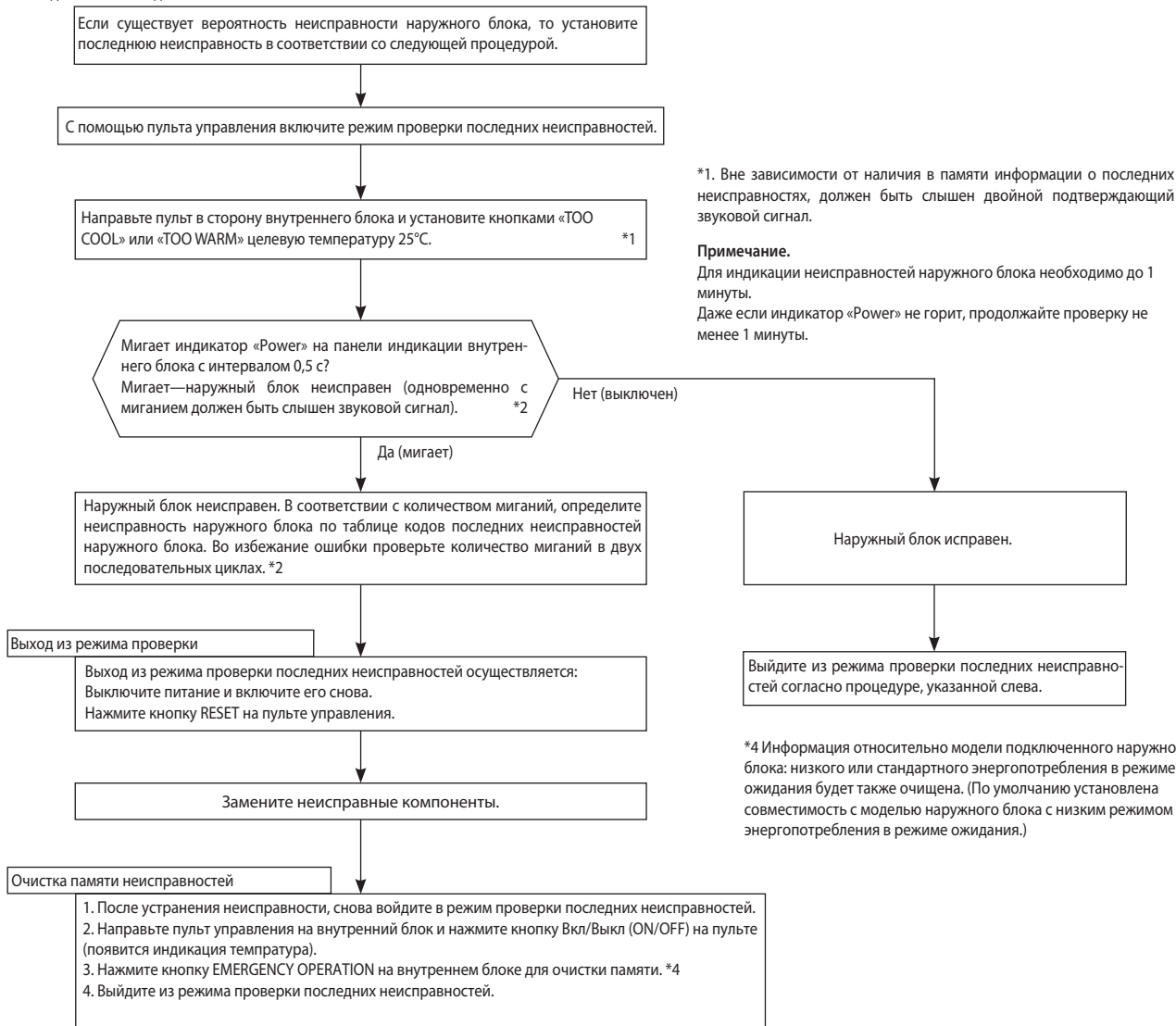

Примечания:

1. Убедитесь, что режим проверки последних неисправностей завершен. В противном случае корректная работа невозможна.
2. Если очистка памяти не произведена, то информация о последней неисправности сохраняется в памяти.

*2. Мигание светодиода при неисправности внутреннего блока.

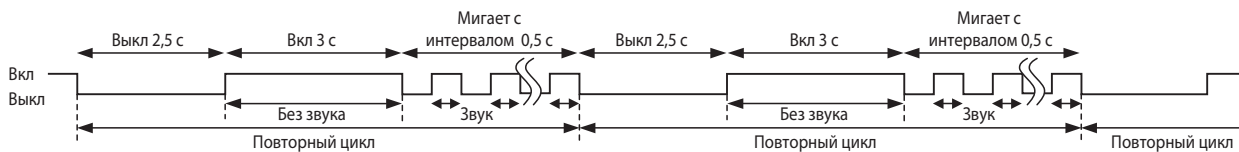

3. Таблица кодов в режиме проверки последних неисправностей

| Левый светодиод на внутреннем блоке | Неисправность | LED на плате наружного блока | Способ определения | Способ устранения | В режиме проверки «внутр./наружный» | В режиме проверки наружного блока |
|-------------------------------------|---|------------------------------|--|---|-------------------------------------|-----------------------------------|
| ВЫКЛ | Нет (блок исправен) | — | — | — | — | — |
| 1 раз мигает 2,5 с выкл | Ошибка обмена данными между внутренним блоком и наружным. | — | В течение 3 минут не поступают никакие сигналы от платы инвертора. | • Выполните проверку согласно алгоритму «Проверка межблочного соединения». | 0 | 0 |
| | | — | Хотя плата инвертора отправляет сигнал «0», однако на приеме фиксируется сигнал «1» 30 раз подряд. | | | |
| 2 раза мигает 2,5 с выкл | Силовые цепи наружного блока. | — | Выключение системы происходит три раза в течение 1 минуты после пуска компрессора. | <ul style="list-style-type: none"> • Проверьте разъем и соединительные провода компрессора. • См. раздел «Проверка компрессора и платы инвертора». • Проверьте запорные вентили. | 0 | 0 |
| 3 раза мигает 2,5 с выкл | Термистор (температура нагнетания) | 1 раз мигает через 2,5 с | Замыкание или обрыв термистора фиксируется при работе компрессора. | • См. раздел «Характеристики основных компонентов». | 0 | 0 |
| | Термистор (оттаивание) | | | | | |
| | Термистор (наружная температура) | 2 раза мигает через 2,5 с | | | | |
| | Термистор (теплотвод) | 3 раза мигает через 2,5 с | | | | |
| | Термистор на плате наружного блока | 4 раза мигает через 2,5 с | | | | |
| | Термистор на теплообменнике наружного блока | — | | | | |
| 4 раза мигает 2,5 с выкл | Превышение тока | 11 раз мигает через 2,5 с | Повышенный ток силового модуля. | <ul style="list-style-type: none"> • Проверьте разъем компрессора и соединительные провода. • См. раздел «Проверка компрессора и платы инвертора». • Проверьте запорные вентили. | — | 0 |
| | Компрессор | 12 раз мигает через 2,5 с | Искажена форма тока компрессора. | <ul style="list-style-type: none"> • Проверьте разъем компрессора и соединительные провода. • См. раздел «Проверка компрессора и платы инвертора». | — | 0 |
| 5 раз мигает 2,5 с выкл | Высокая температура нагнетания | — | Температура нагнетания превышает 116°C, и компрессор выключается. Компрессор включается вновь, если его температура падает до 100°C, но не ранее, чем через 3 минуты. | <ul style="list-style-type: none"> • Проверьте количество хладагента и гидравлический контур. • См. раздел «Проверка расширительного вентиля». | — | 0 |
| 6 раз мигает 2,5 с выкл | Высокое давление | — | Температура термистора на теплообменнике внутреннего блока превышает 70°C в режиме обогрева. Температура термистора оттаивания на теплообменнике наружного блока превышает 70°C в режиме охлаждения. | <ul style="list-style-type: none"> • Проверьте количество хладагента и гидравлический контур. • Проверьте запорные вентили. | — | 0 |
| 7 раз мигает 2,5 с выкл | Перегрев теплоотвода | 7 раз мигает через 2,5 с | Температура теплоотвода на плате инвертора превышает 75–86°C. | <ul style="list-style-type: none"> • Проверьте окружение блока и прохождение воздушных потоков. • Проверьте электродвигатель вентилятора наружного блока. | — | 0 |
| | Перегрев платы наружного блока | | Температура платы инвертора наружного блока превышает 72–85°C. | | | |
| 8 раз мигает 2,5 с выкл | Электродвигатель вентилятора наружного блока | — | Защита срабатывает 3 раза подряд в течение 30 секунд после запуска вентилятора. | <ul style="list-style-type: none"> • См. раздел «Проверка электродвигателя вентилятора наружного блока». • См. раздел «Проверка платы инвертора». | — | 0 |
| 9 раз мигает 2,5 с выкл | EEPROM (ПЗУ) | 5 раз мигает через 2,5 с | Данные не могут быть правильно считаны из памяти. | • Замените плату инвертора наружного блока. | 0 | 0 |
| | Силовой модуль | 6 раз мигает через 2,5 с | Замыкание выходных цепей силового модуля IC700. Замыкание обмоток компрессора. | • См. раздел «Проверка компрессора и платы инвертора». | | |
| 10 раз мигает 2,5 с выкл | Температура нагнетания | — | В течение 20 минут температура нагнетания ниже 50°C. | <ul style="list-style-type: none"> • Проверьте количество хладагента и гидравлический контур. • См. раздел «Проверка расширительного клапана». | — | 0 |
| 11 раз мигает 2,5 с выкл | Несоответствие выпрямленного напряжения | 8 раз мигает через 2,5 с | Выпрямленное напряжение не может быть измерено корректно. | • См. раздел «Проверка компрессора и платы инвертора». | — | 0 |
| | Датчик тока | 9 раз мигает через 2,5 с | Неисправны датчики тока компрессора. | | | |
| 14 раз мигает | Запорные вентили наружного блока закрыты | 14 раз мигает через 2,5 с | Закрытые вентили наружного блока определяются, исходя из повышенного тока компрессора. | • Проверьте положение запорных вентиля. | 0 | 0 |
| | 4-х ходовой клапан/температура теплообменника | 16 раз мигает через 2,5 с | 4-х ходовой клапан работает некорректно./ Аномальная температура теплообменника внутреннего блока. | <ul style="list-style-type: none"> • Проверьте 4-х ходовой клапан. • Замените плату инвертора. | 0 | 0 |

Примечание. Формат миганий светодиодов в режиме проверки последних неисправностей отличается от формата индикации текущих неисправностей.

3. Таблица кодов в режиме индикации текущей неисправности

| Номер | Симптом | Индикация на плате наружного блока | Неисправность | Способ определения | Способ устранения |
|-------|---|------------------------------------|---|--|--|
| 1 | Наружный блок не работает | 1 раз мигает через 2,5 с | Система питания наружного блока | 3 раза подряд срабатывает защита «Превышение тока компрессора» в течение первой минуты после пуска. | <ul style="list-style-type: none"> Проверьте разъем компрессора и соединительные провода. Проверьте положение запорных вентилей. См. раздел «Проверка компрессора и платы инвертора». |
| 2 | | Термисторы наружного блока | Термисторы: температуры нагнетания, температуры теплоотвода, оттаивания, на плате инвертора или наружной температуры — замыкание или обрыв. | Проверьте термисторы наружного блока. | |
| 3 | | Система управления наружного блока | Данные из памяти не могут быть правильно считаны. Компрессор останавливается. Светодиод слева на панели индикации внутреннего блока мигает 7 раз или включен. | Замените плату инвертора. | |
| 4 | | 6 раз мигает через 2,5 с | Межблочная связь | Невозможен обмен данными между наружным и внутренним блоками в течение 3 минут. | См. раздел «Проверка межблочного соединения». |
| 5 | | 11 раз мигает через 2,5 с | Запорные вентили | Повышенный ток компрессора свидетельствует о закрытых вентилях наружного блока. | Проверьте положение запорных вентилей. |
| | | 14 раз мигает через 2,5 с | Наружный блок (другие неисправности) | Другие неисправности наружного блока. | Используйте режим проверки последних неисправностей наружного блока. |
| 7 | | 16 раз мигает через 2,5 с | 4-х ходовой клапан/ температура теплообменника | 4-х ходовой клапан работает некорректно./ Аномальная температура теплообменника внутреннего блока. | <ul style="list-style-type: none"> Проверьте 4-х ходовой клапан. Замените плату инвертора. |
| 8 | Повторяется последовательность «наружный блок останавливается и через 3 минуты включается снова». | 2 раза мигает через 2,5 с | Превышение тока | Повышенный ток интегрального силового модуля. | <ul style="list-style-type: none"> Проверьте разъем компрессора и соединительные провода. См. раздел «Проверка компрессора и платы инвертора». Проверьте запорные вентили. |
| 9 | | 3 раза мигает через 2,5 с | Защита от превышения температуры нагнетания | Если температура нагнетания превышает 116°C, то компрессор останавливается. Компрессор включается через 3 мин., если температура нагнетания составляет 100°C или меньше. | <ul style="list-style-type: none"> Проверьте количество хладагента и гидравлический контур. См. раздел «Проверка расширительного вентиля». |
| 10 | | 4 раза мигает через 2,5 с | Перегрев теплоотвода или платы наружного блока | Температура теплоотвода превышает: 75 – 86°C. Или температура платы инвертора превышает: 72 – 85°C. | <ul style="list-style-type: none"> Проверьте окружение наружного блока и прохождение воздушных потоков. Проверьте электродвигатель вентилятора наружного блока. |
| 11 | | 5 раз мигает через 2,5 с | Защита от высокого давления | Температура термистора на теплообменнике внутреннего блока превышает 70°C в режиме обогрева. Температура термистора оттаивания на теплообменнике наружного блока превышает 70°C в режиме охлаждения. | <ul style="list-style-type: none"> Проверьте количество хладагента и гидравлический контур. Проверьте запорные вентили. |
| 12 | | 8 раз мигает через 2,5 с | Управление компрессором | Искажена форма тока компрессора. | <ul style="list-style-type: none"> Проверьте разъем компрессора и соединительные провода. См. раздел «Проверка компрессора и платы инвертора». |
| 13 | | 10 раз мигает через 2,5 с | Электродвигатель вентилятора наружного блока | Вентилятор наружного блока выключается 3 раза подряд в течение 30 с после пуска. | <ul style="list-style-type: none"> См. раздел «Проверка электродвигателя вентилятора наружного блока». См. раздел «Проверка платы инвертора». |
| 14 | | 12 раз мигает через 2,5 с | Фазный ток компрессора | Фазный ток компрессора определяется неправильно. | См. раздел «Проверка компрессора и платы инвертора». |
| 15 | 13 раз мигает через 2,5 с | Постоянное напряжение | Постоянное напряжение инвертора определяется неправильно. | См. раздел «Проверка компрессора и платы инвертора». | |

| Номер | Симптом | Индикация на плате наружного блока | Неисправность | Способ определения | Способ устранения |
|-------|------------------------|------------------------------------|--|---|---|
| 16 | Наружный блок работает | 1 раз мигает через 2,5 с | Снижение частоты из-за превышения тока | Полный ток превышает установленный предел, и частота вращения двигателя компрессора снижается: 7 А (EF25), 8 А (EF35), 9 А (EF42), 12 А (EF50). | Указанные симптомы не означают неисправность наружного блока, но следует проверить следующее: • Состояние воздушных фильтров внутреннего блока. • Количество хладагента. • Замыкание воздушного потока внутреннего или наружного блоков. |
| 17 | | 3 раз мигает через 2,5 с | Снижение частоты из-за превышения давления | Температура внутреннего теплообменника превышает 55°C в режиме «обогрева», и частота вращения компрессора понижается. | |
| | | | Снижение частоты из-за обмерзания испарителя | Температура внутреннего теплообменника превышает 8°C в режиме «охлаждения», и частота вращения компрессора понижается. | |
| 18 | | 4 раз мигает через 2,5 с | Снижение частоты из-за превышения температуры нагнетания | Термистор температуры нагнетания фиксирует температуру 111°C или более, и частота вращения компрессора понижается. | • Проверьте холодильный контур и количество хладагента. • См. раздел «Проверка расширительного вентиля». • Проверьте термисторы наружного блока. |
| 19 | | 5 раз мигает через 2,5 с | Неисправен датчик наружной температуры | Если датчик наружной температуры (термистор) замкнут или разомкнут, то система работает без этого датчика в специальном режиме. | • Проверьте термисторы наружного блока. |
| 20 | | 7 раз мигает через 2,5 с | Защита от низкого давления | Термистор температуры нагнетания фиксирует температуру 50°C или менее в течение 20 минут. | • Проверьте холодильный контур и количество хладагента. • См. раздел «Проверка расширительного вентиля». |
| 21 | | 8 раз мигает через 2,5 с | Защита PAM PAM: Амплитудно-импульсная модуляция | Превышение тока модуля коррекции (коэффициента мощности IC820) или превышение напряжения 394 В в шине. PAM останавливается и перезапускается. | Это не является неисправностью. Защита PAM активируется в следующих случаях: 1) Кратковременное падение напряжения; 2) Превышение сетевого напряжения. |
| 22 | | 9 раз мигает через 2,5 с | Режим проверки инвертора | Если разъем компрессора отключен, то включается режим проверки инвертора. | Проверьте разъем компрессора. См. раздел «Проверка компрессора и платы инвертора». |

Примечания: 1. Расположение LED-индикатора показано справа.
2. Во время нормальной работы LED-индикатор включен.

Плата инвертора



Считается количество миганий светодиода с интервалом 2,5 секунды, в течение которых он выключен. Например, на рисунке показан случай, когда LED-индикатор мигает 2 раза.

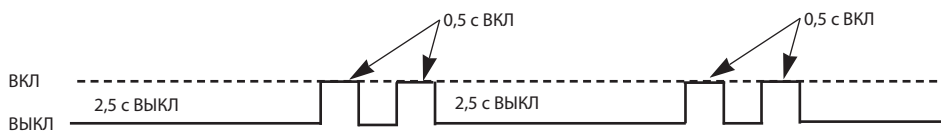

4. Характеристики основных компонентов

MUZ-EF25VE MUZ-EF42VE
MUZ-EF35VE MUZ-EF50VE

| Наименование | Способ проверки и параметры | Схема | | | | | | | | | | | | | |
|---|--|----------------|---|---|----------------|----------|-------------|------------|------------|----------------|----------------|----------------|-----|-----|--|
| Термистор оттаивания (RT61) Термистор теплоотдачи (RT64) Термистор окружающей температуры (RT65) Термистор на теплообменнике наружного блока (RT68) | Измерьте сопротивление тестером. См. раздел 12 «Контрольные точки», 12.1 «Плата инвертора», диаграмма показывает зависимость сопротивления термисторов от температуры. | / | | | | | | | | | | | | | |
| Термистор температуры нагнетания (RT62) | Измерьте сопротивление тестером. Перед измерением, нагрейте термистор рукой. Смотрите раздел 12 «Контрольные точки», 12.1 «Плата инвертора», диаграмма термистора. | / | | | | | | | | | | | | | |
| Компрессор | Измерьте сопротивление тестером при температуре: -10 ~ 40°C <table border="1" style="margin-left: auto; margin-right: auto;"> <thead> <tr> <th rowspan="2"></th> <th colspan="3">Исправен</th> </tr> <tr> <th>MUZ-EF25</th> <th>MUZ-EF35/42</th> <th>MUZ-EF50</th> </tr> </thead> <tbody> <tr> <td>U-V</td> <td rowspan="3">1,36 ~ 1,93 Ом</td> <td rowspan="3">1,52 ~ 2,17 Ом</td> <td rowspan="3">0,78 ~ 1,11 Ом</td> </tr> <tr> <td>U-W</td> </tr> <tr> <td>V-W</td> </tr> </tbody> </table> | | Исправен | | | MUZ-EF25 | MUZ-EF35/42 | MUZ-EF50 | U-V | 1,36 ~ 1,93 Ом | 1,52 ~ 2,17 Ом | 0,78 ~ 1,11 Ом | U-W | V-W | |
| | Исправен | | | | | | | | | | | | | | |
| | MUZ-EF25 | MUZ-EF35/42 | MUZ-EF50 | | | | | | | | | | | | |
| U-V | 1,36 ~ 1,93 Ом | 1,52 ~ 2,17 Ом | 0,78 ~ 1,11 Ом | | | | | | | | | | | | |
| U-W | | | | | | | | | | | | | | | |
| V-W | | | | | | | | | | | | | | | |
| Электродвигатель вентилятора | Измерьте сопротивление тестером при температуре: -10 ~ 40°C <table border="1" style="margin-left: auto; margin-right: auto;"> <thead> <tr> <th rowspan="2">Цвет провода</th> <th colspan="2">Исправен</th> </tr> <tr> <th>MUZ-EF25/35/42</th> <th>MUZ-EF50</th> </tr> </thead> <tbody> <tr> <td>КРА – ЧЕР</td> <td rowspan="3">29 ~ 42 Ом</td> <td rowspan="3">12 ~ 17 Ом</td> </tr> <tr> <td>ЧЕР – БЕЛ</td> </tr> <tr> <td>БЕЛ – КРА</td> </tr> </tbody> </table> | Цвет провода | Исправен | | MUZ-EF25/35/42 | MUZ-EF50 | КРА – ЧЕР | 29 ~ 42 Ом | 12 ~ 17 Ом | ЧЕР – БЕЛ | БЕЛ – КРА | | | | |
| Цвет провода | Исправен | | | | | | | | | | | | | | |
| | MUZ-EF25/35/42 | MUZ-EF50 | | | | | | | | | | | | | |
| КРА – ЧЕР | 29 ~ 42 Ом | 12 ~ 17 Ом | | | | | | | | | | | | | |
| ЧЕР – БЕЛ | | | | | | | | | | | | | | | |
| БЕЛ – КРА | | | | | | | | | | | | | | | |
| 4-х ходовой клапан (21S4) | Измерьте сопротивление тестером при температуре: -10 ~ 40°C <table border="1" style="margin-left: auto; margin-right: auto;"> <thead> <tr> <th>Исправен</th> </tr> </thead> <tbody> <tr> <td>1,19 ~ 1,78 кОм</td> </tr> </tbody> </table> | Исправен | 1,19 ~ 1,78 кОм | / | | | | | | | | | | | |
| Исправен | | | | | | | | | | | | | | | |
| 1,19 ~ 1,78 кОм | | | | | | | | | | | | | | | |
| Расширительный вентиль (LEV) | Измерьте сопротивление тестером при температуре: -10 ~ 40°C MUZ-EF25/35/42 <table border="1" style="margin-left: auto; margin-right: auto;"> <thead> <tr> <th>Цвет провода</th> <th>Исправен</th> </tr> </thead> <tbody> <tr> <td>БЕЛ – КРА КРА – ОРАН ЖЕЛ – КОР КОР – СИН</td> <td>37 ~ 54 Ом</td> </tr> </tbody> </table> | Цвет провода | Исправен | БЕЛ – КРА КРА – ОРАН ЖЕЛ – КОР КОР – СИН | 37 ~ 54 Ом | | | | | | | | | | |
| | Цвет провода | Исправен | | | | | | | | | | | | | |
| БЕЛ – КРА КРА – ОРАН ЖЕЛ – КОР КОР – СИН | 37 ~ 54 Ом | | | | | | | | | | | | | | |
| Измерьте сопротивление тестером при температуре: -10 ~ 40°C MUZ-EF50 <table border="1" style="margin-left: auto; margin-right: auto;"> <thead> <tr> <th>Цвет провода</th> <th>Исправен</th> </tr> </thead> <tbody> <tr> <td>КРА – ОРАН КРА – БЕЛ КРА – СИН КРА – ЖЕЛ</td> <td>37 ~ 54 Ом</td> </tr> </tbody> </table> | Цвет провода | Исправен | КРА – ОРАН КРА – БЕЛ КРА – СИН КРА – ЖЕЛ | 37 ~ 54 Ом | | | | | | | | | | | |
| Цвет провода | Исправен | | | | | | | | | | | | | | |
| КРА – ОРАН КРА – БЕЛ КРА – СИН КРА – ЖЕЛ | 37 ~ 54 Ом | | | | | | | | | | | | | | |

5. Алгоритмы поиска неисправности

А Проверка компрессора и платы инвертора

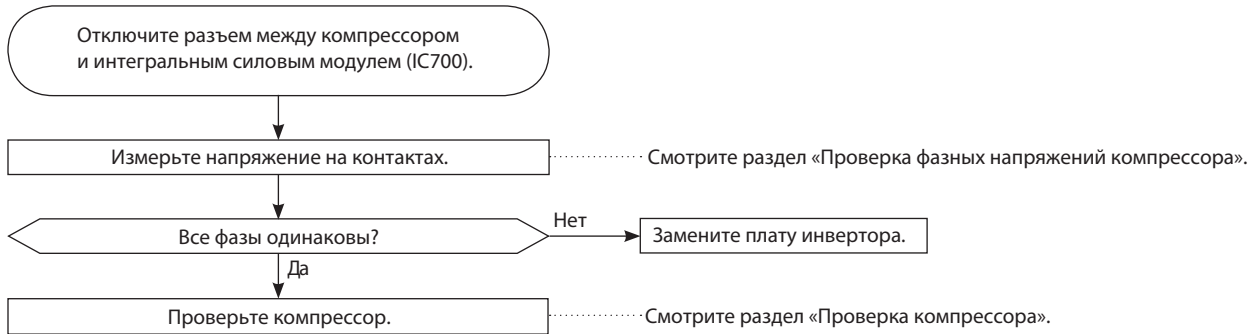

В Проверка фазных напряжений компрессора

Отключите компрессор от силового модуля. Включите блок и измерьте напряжение на разъеме (или на соединительных проводах компрессора), убедитесь в том, что фазные напряжения одинаковы.

Выходное напряжение должно быть 50–130 В (значение зависит от типа вольтметра).

<<Способ включения>>

Включите кондиционер в режиме охлаждения или обогрева с помощью кнопки EMERGENCY OPERATION (принудительный запуск), расположенной на внутреннем блоке.

<<Измерение>>

Измерьте напряжение между проводами (контактами) в 3 точках:

ЧЕР (U) – БЕЛ (V)

ЧЕР (U) – КРА (W)

БЕЛ (V) – КРА (W)

Примечания:

1. Выходное напряжение может отличаться от указанного в зависимости от напряжения питания.
2. Измеряйте напряжение аналоговым (стрелочным) вольтметром.
3. Во время этой проверки LED-индикатор на плате инвертора мигает 9 раз.

С Проверка компрессора

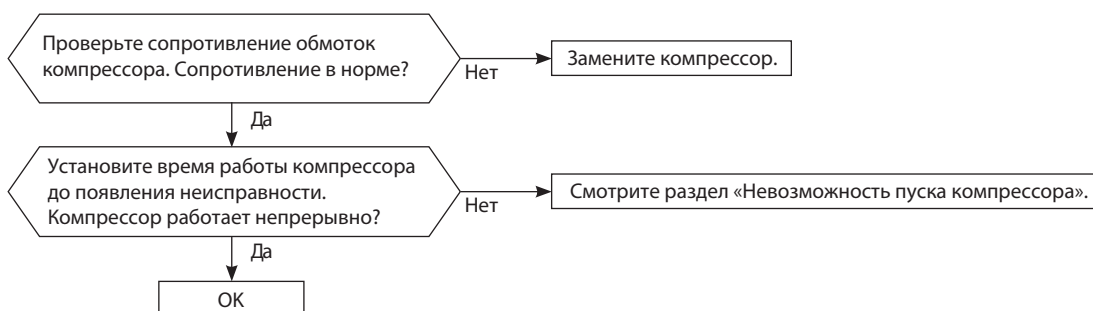

11. Поиск неисправности

D Проверка обмоток электродвигателя компрессора

Отключите компрессор от силового модуля и измерьте сопротивление обмоток компрессора.

<<Измерение>>

Измерьте напряжение между проводами (контактами) в 3 точках:

ЧЕР (U) – БЕЛ (V)

ЧЕР (U) – КРА (W)

БЕЛ (V) – КРА (W)

<<Заключение>>

0 (Ом) Неисправен (замкнут)

Бесконечно (Ом) Неисправен (обрыв)

Примечание. Перед измерением сопротивления установите «0» на омметре.

E Проверка времени работы компрессора до отключения

Подключите компрессор. Определите время, через которое останавливается компрессор из-за превышения тока.

<<Способ включения>>

Включите кондиционер в режиме охлаждения или обогрева с помощью кнопки включения принудительного режима работы (EMERGENCY OPERATION).

<<Измерение>>

Измерьте время между пуском компрессора наружного блока и отключением компрессора из-за превышения тока.

Для справки

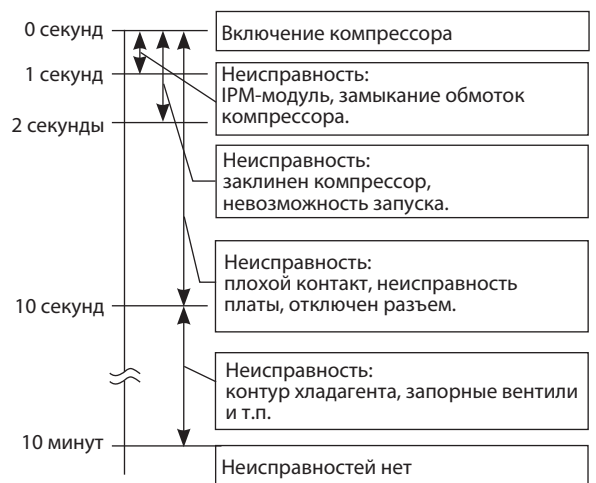

F Невозможность пуска компрессора

Убедитесь, что ①~④ в порядке.

Проверьте следующие электрические цепи:

1. Контакты подключения компрессора;
2. Значение выходных напряжений и их баланс;
3. Напряжение постоянного тока между контактами DB61 «+» и «-» на плате инвертора;
4. Напряжение на клеммной колодке наружного блока между клеммами S1 и S2.

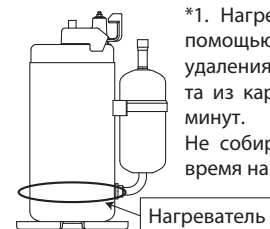
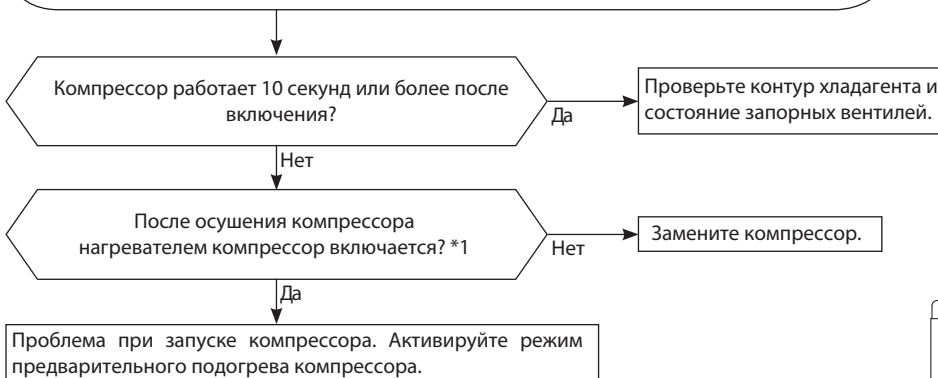

*1. Нагрейте компрессор с помощью нагревателя для удаления жидкого хладагента из картера в течение 20 минут. Не собирайте хладагент во время нагрева компрессора.

Г Проверка термисторов наружного блока

Отключите разъем термистора от платы инвертора наружного блока (см. таблицу ниже) и измерьте сопротивление термистора через соответствующие контакты разъема (см. раздел «Характеристики основных компонентов»).

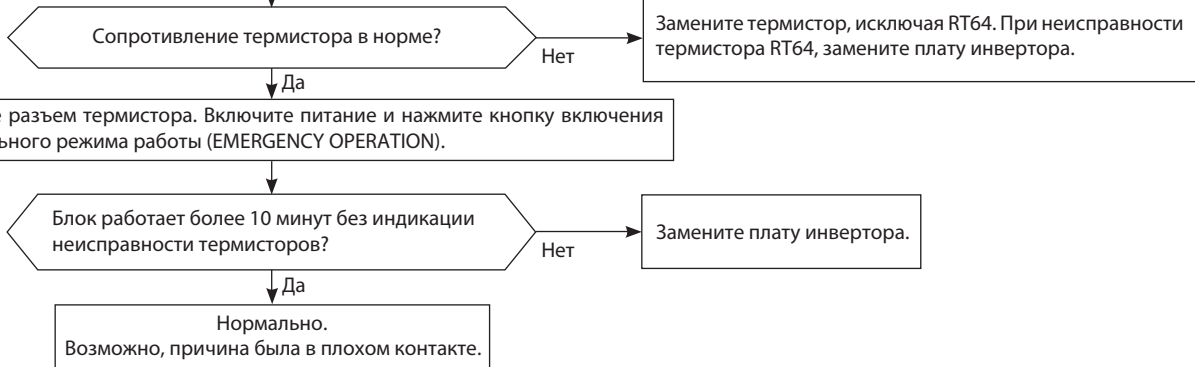

| Термистор | Символ | Разъем, номера контактов | Печатная плата |
|-----------------------------------|--------|------------------------------|---------------------------------|
| Оттаивание | RT61 | разъем CN641, контакты 1 и 2 | Плата инвертора наружного блока |
| Температура нагнетания | RT62 | разъем CN641, контакты 3 и 4 | |
| На теплоотводе | RT64 | разъем CN642, контакты 1 и 2 | |
| Наружная температура | RT65 | разъем CN643, контакты 1 и 2 | |
| На теплообменнике наружного блока | RT68 | разъем CN644, контакты 1 и 3 | |

Н Проверка катушки 4-х ходового клапана

Измерьте сопротивление катушки 4-х ходового клапана для проверки исправности (см. раздел 11-4). Проверьте соединение разъема CN721.

При включении режима «Обогрев» из блока идет холодный воздух (как в режиме «Охлаждение»)

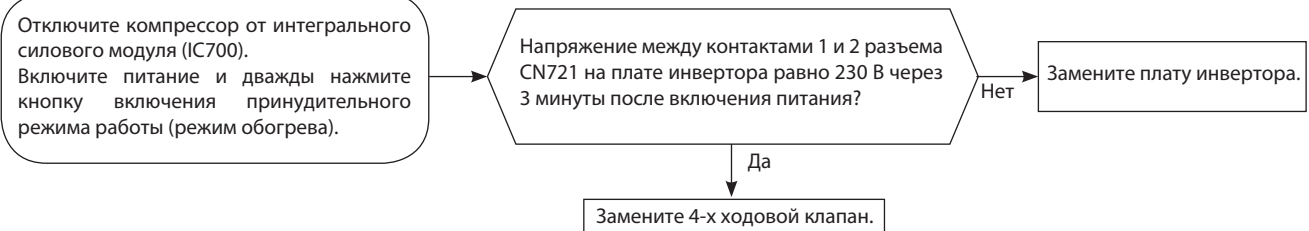

При включении режима «Охлаждение» из блока идет теплый воздух (как в режиме «Обогрев»)

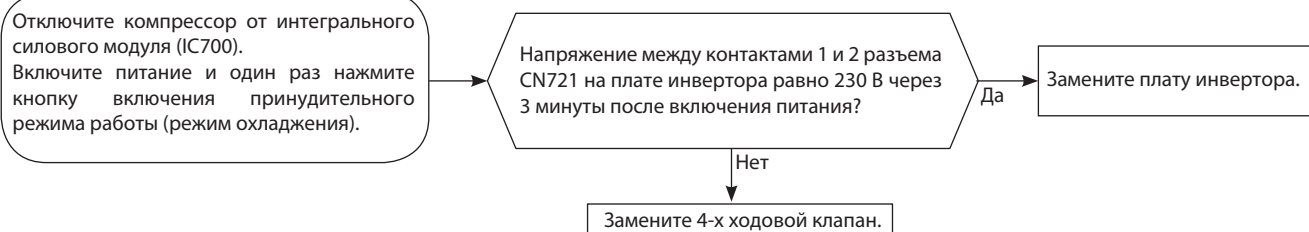

11. Поиск неисправности

I Проверка электродвигателя вентилятора наружного блока

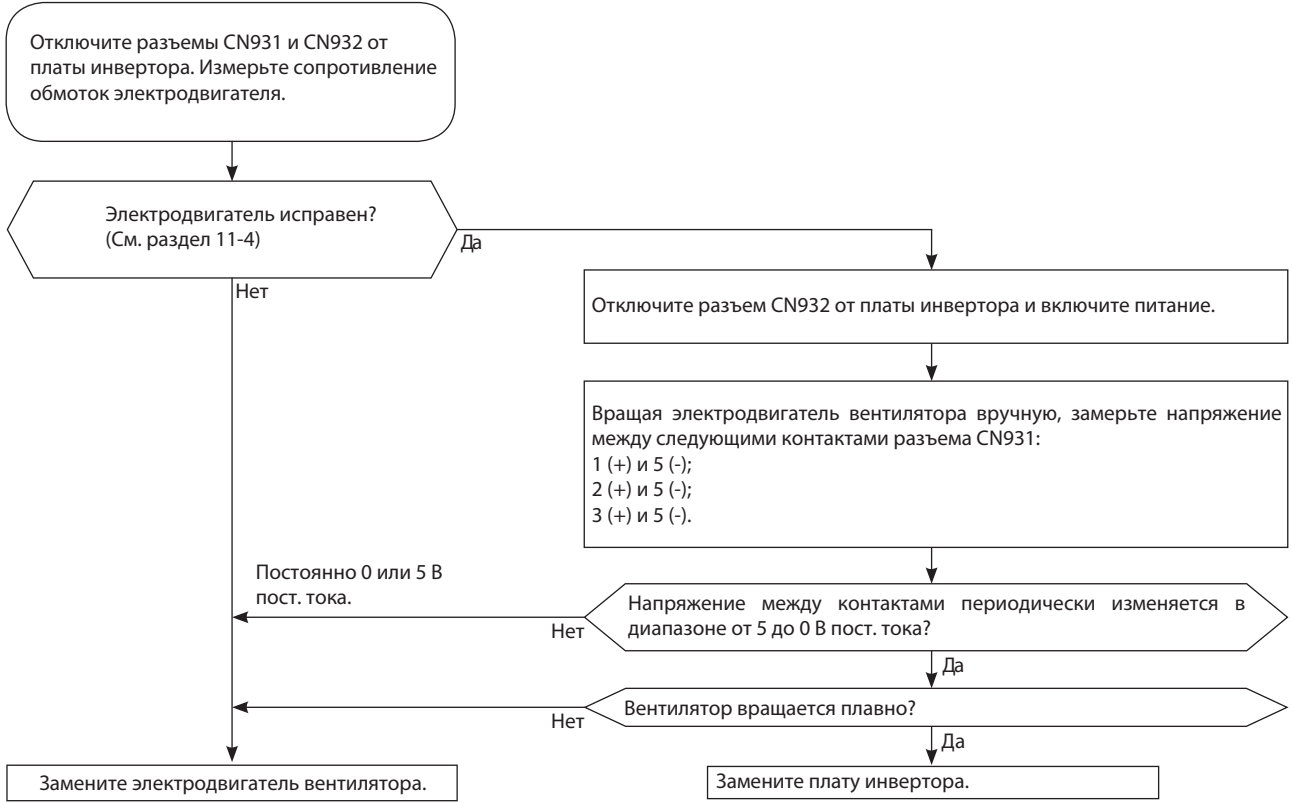

J Проверка питания

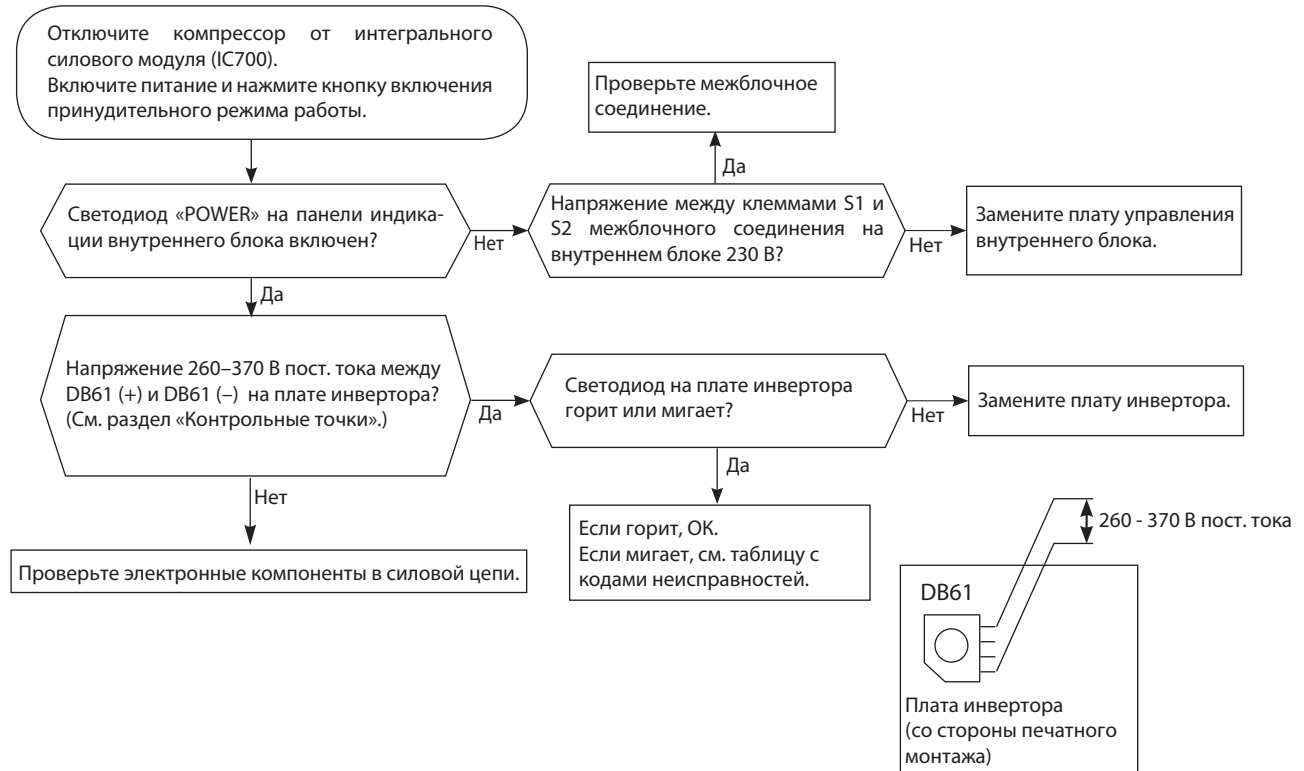

К Проверка расширительного вентиля (LEV)

Включите питание.

1. Удерживая нажатыми кнопку выбора режима «MODE» и кнопку «TOO COOL» на пульте управления, нажмите кнопку RESET.

2. Первой отпустите кнопку RESET.

Продолжая удерживать две другие кнопки в течении 3 секунд, убедитесь, что дисплей пульта включился. После этого отпустите кнопки. (См. рисунок справа)

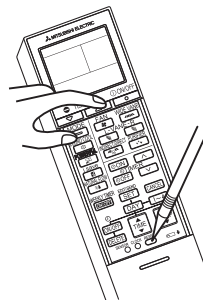

Нажмите кнопку Вкл/Выкл (ON/OFF) на пульте управления, направленном на внутренний блок (индицируется целевая температура). *1

Расширительный вентиль устанавливается в полностью открытое положение.

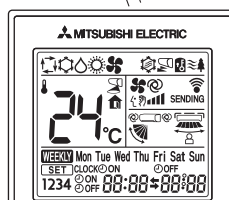

Слышен кликающий звук вентиля?

Ощущается вибрация вентиля?

Да

OK

Нет

Приводной двигатель вентиля закреплен правильно?

Нет

Правильно закрепите приводной двигатель на вентиле.

Да

Проверьте соответствие сопротивления обмоток приводного двигателя заданным значениям. Соответствует? (См. раздел 11-4).

Да

Измерьте аналоговым (стрелочным) вольтметром напряжение между следующими контактами разъема CN724 на плате инвертора:

- 1) 3(-) и 1(+)
- 2) 4(-) и 1(+)
- 3) 5(-) и 1(+)
- 4) 6(-) и 1(+)

Напряжение 3 – 5 В переменного тока?

Нет

Замените плату инвертора.

Нет

Замените приводной двигатель LEV.

Да

Замените расширительный вентиль.

*1. Независимо от нормального или ненормального состояния, будет слышен короткий звуковой сигнал подтверждения приема.

Примечания:

После проверки вентиля сделайте следующее:

1. Выключите питание и включите его снова.
2. Нажмите кнопку RESET на пульте управления.

L Проверка платы инвертора

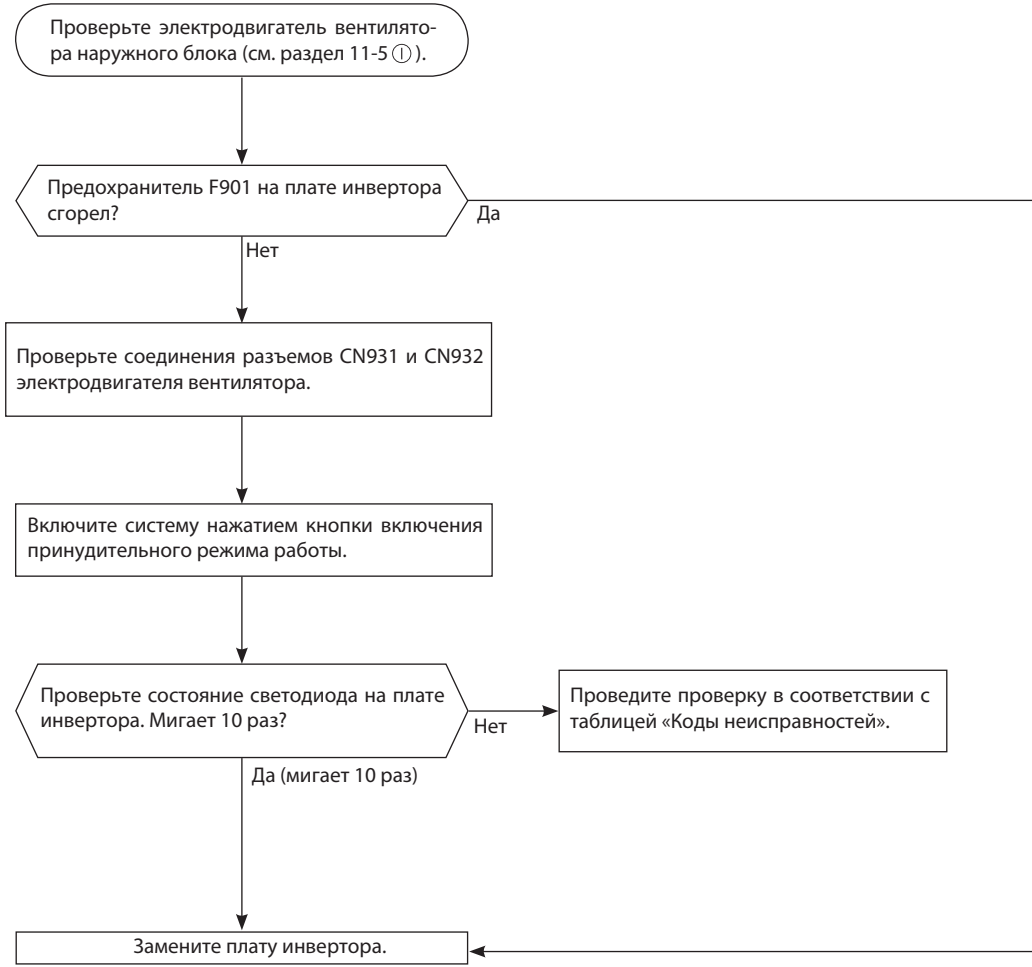

М Проверка межблочного соединения

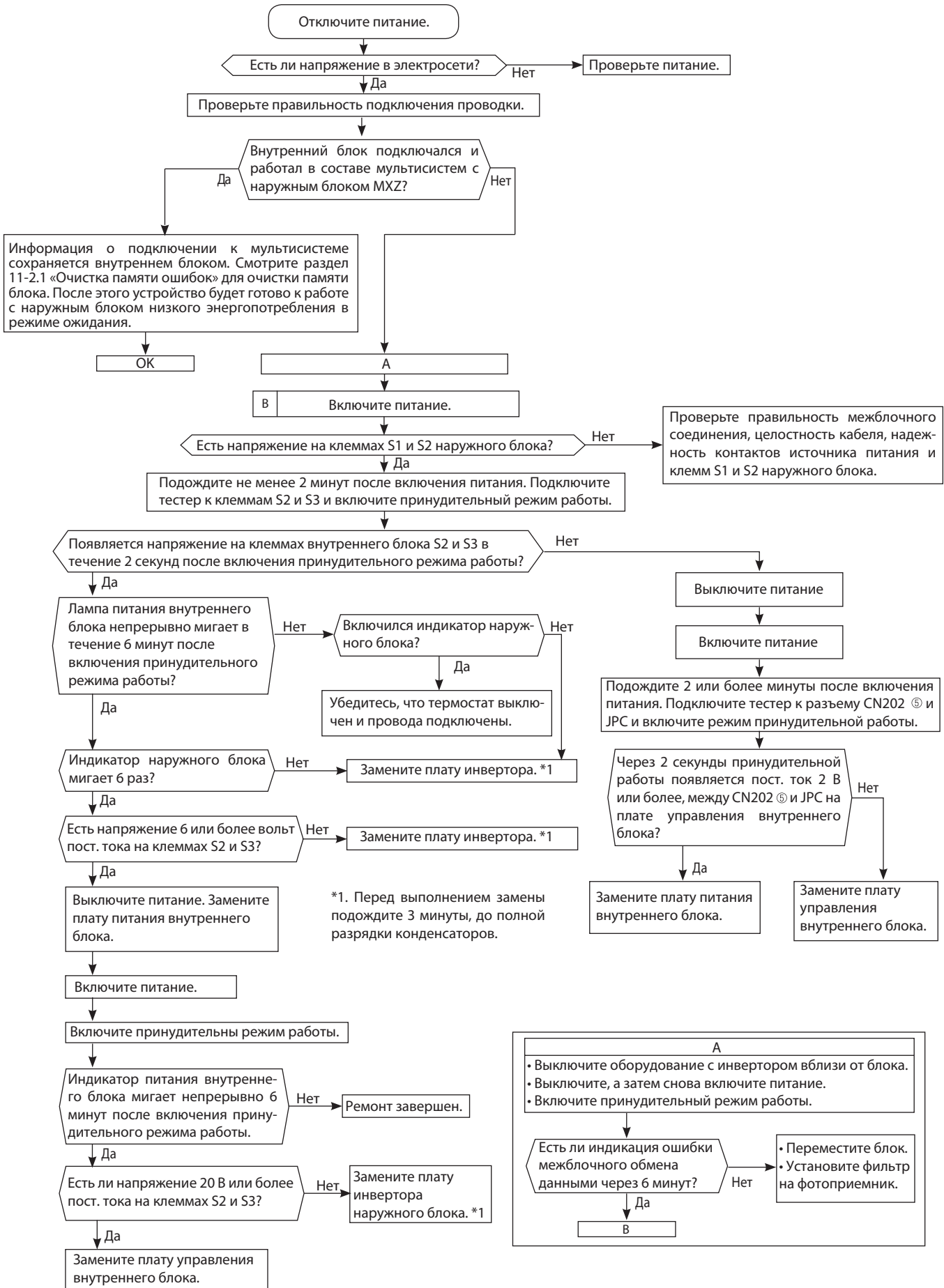

N Появление электромагнитных помех в телевизоре или радиоприемнике

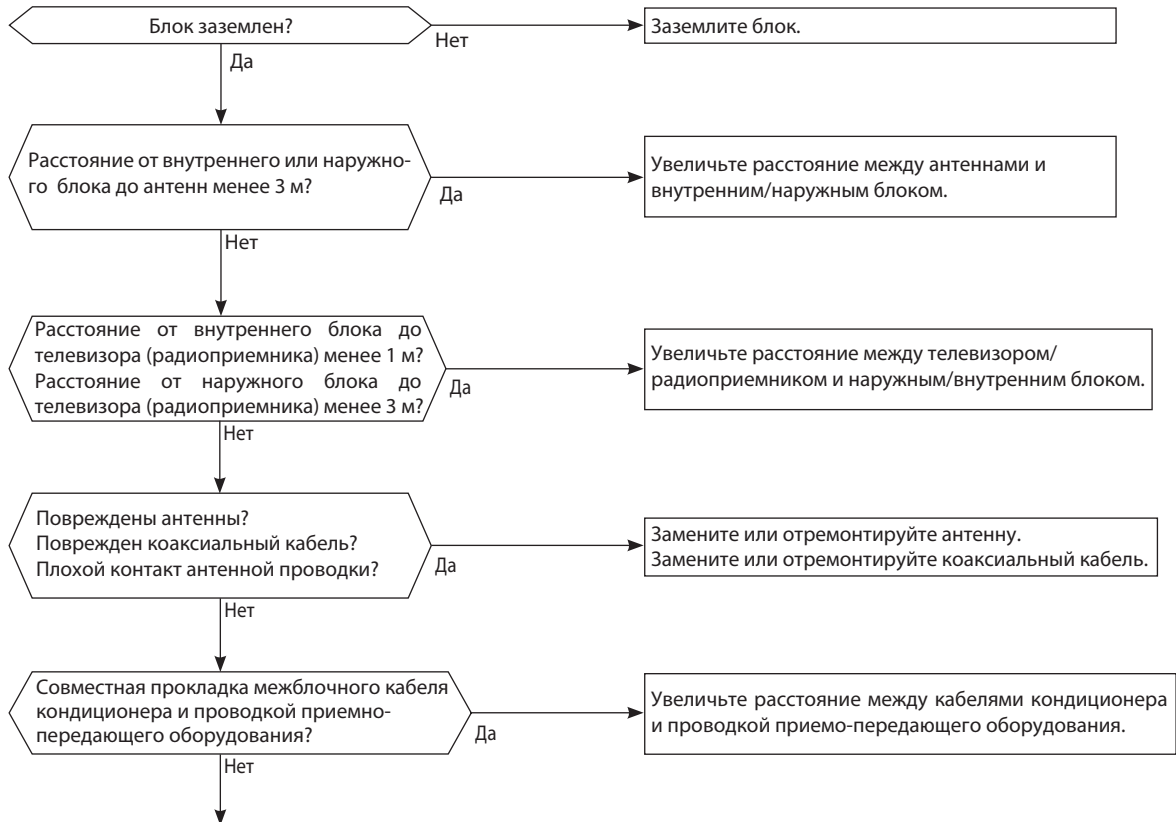

Даже если перечисленные выше требования выполнены, электромагнитные помехи все же могут проникать в приемно-передающую аппаратуру. Это может быть обусловлено величиной напряженности электрического поля и особенностями антенно-фидерных устройств.

Для устранения потребуются провести дополнительные наблюдения и исследования:

- 1) Какие устройства подвержены влиянию помех: телевизор, радиоприемник (FM, ДВ, КВ)?
- 2) На каком канале (на какой частоте) наблюдаются помехи?
- 3) На каких каналах (частотах) не наблюдаются помехи?
- 4) Взаимное расположение блоков и соединений системы кондиционирования и приемно-передающего оборудования, кабелей?
- 5) Интенсивность сигнала вещательных станций, подверженных влиянию электромагнитных помех.
- 6) Наличие или отсутствие усилителей
- 7) Состояние кондиционера, при котором наблюдаются помехи:
 - а) Выключите питание и включите его вновь. Появились ли помехи?
 - б) В течении 3 минут после включения питания нажмите кнопку Вкл на пульте управления. Появились ли помехи?
 - в) Через 3 минуты после нажатия кнопки включается наружный блок. Появились ли помехи?
 - г) Выключите кондиционер с пульта управления. Наружный блок выключится, но обмен данными между наружным и внутренним блоками некоторое время продолжается. Наблюдаются ли при этом помехи?

12. Контрольные точки

MUZ-EF25VE
MUZ-EF35VE

MUZ-EF42VE
MUZ-EF50VE

Плата инвертора

Задняя сторона блока

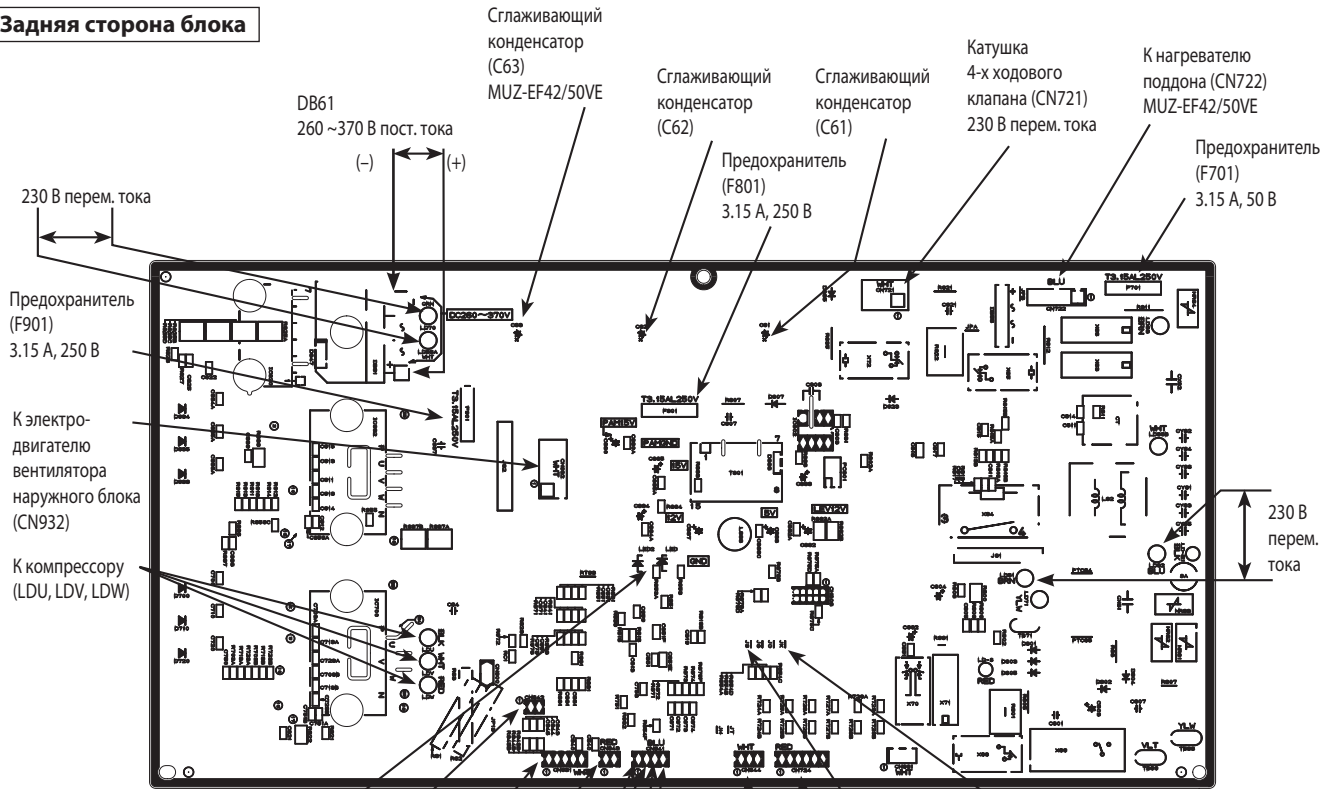

Передняя сторона блока

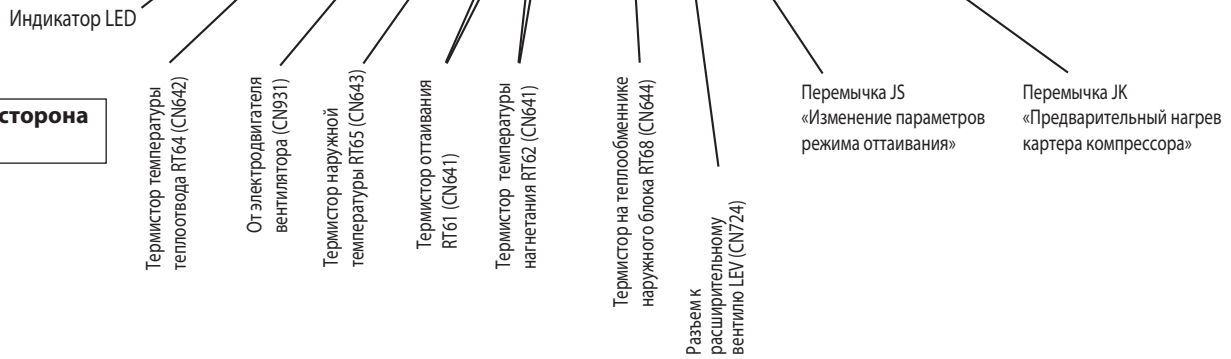

Термистор оттаивания (RT61)
Термистор наружной температуры (RT65)
Термистор на теплообменнике наружного блока (RT68)

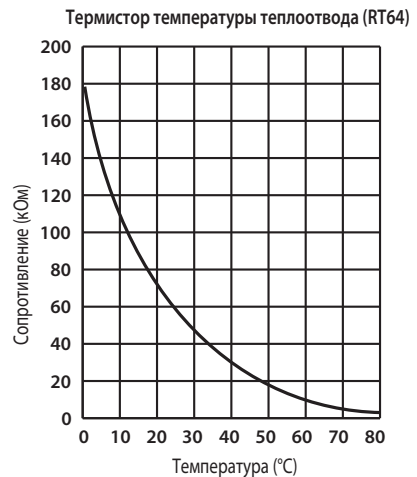
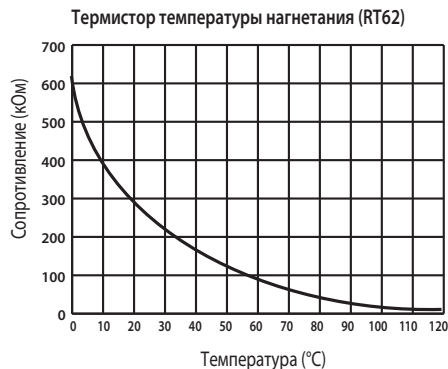
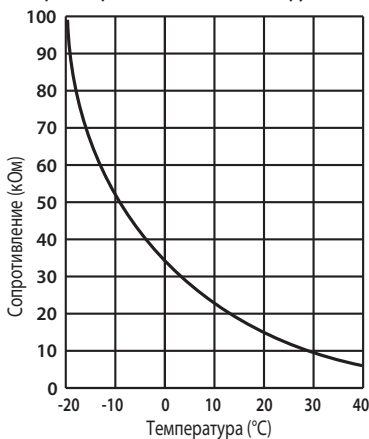

| | Наименование | Описание | Страница |
|---|--------------------|--|----------|
| 1 | MAC-643BH-E | Нагреватель поддона наружного блока MUZ-EF42VE | 163 |
| 2 | MAC-644BH-E | Нагреватель поддона наружного блока MUZ-EF50VE | 163 |

14. Описание опций

1. MAC-643BH-E Нагреватель поддона наружного блока MUZ-EF42VE

Фото



Описание

Нагреватель поддона наружного воздуха блока позволяет работать системе кондиционирования в режиме обогрева при наружной температуре воздуха до минус 20 °С.
 Может быть применен в наружных блоках MUZ-EF25/35VE, для этого необходимо заменить плату инвертора на E12 G13 451 (MUZ-EF25VE) или E12 G14 451 (MUZ-EF35VE).

Применяется в моделях

■ MSZ-EF25/35/42VE

Размеры

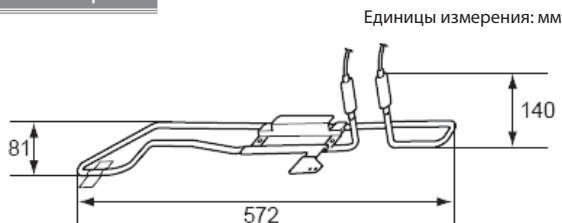

Характеристики

| | |
|-----------------------|--------------|
| Электропитание | 230 В, 50 Гц |
| Потребляемая мощность | 120 Вт |

2. MAC-644BH-E Нагреватель поддона наружного блока MUZ-EF50VE

Фото



Описание

Нагреватель поддона наружного воздуха блока позволяет работать системе кондиционирования в режиме обогрева при наружной температуре воздуха до минус 20 °С.

Применяется в моделях

■ MSZ-EF50VE

Характеристики

| | |
|-----------------------|--------------|
| Электропитание | 230 В, 50 Гц |
| Потребляемая мощность | 130 Вт |

Размеры

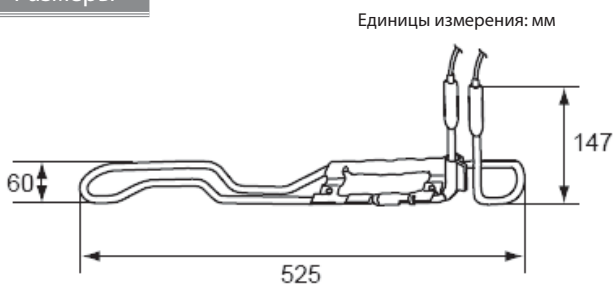

Содержание раздела

| | |
|---|------------|
| 3-1-1. НАСТЕННЫЙ БЛОК СТАНДАРТ MSZ-SF VA | 165 |
| 1. Спецификация | 167 |
| 2. Шумовые характеристики | 168 |
| 3. Размеры | 169 |
| 4. Электрическая схема | 170 |
| 5. Гидравлическая схема | 170 |
| 6. Сервисные функции | 171 |
| 7. Алгоритмы управления | 173 |
| 8. Поиск неисправности | 179 |
| 9. Контрольные точки | 190 |
| 10. Список опций | 191 |
| 3-1-2. НАСТЕННЫЕ БЛОКИ СТАНДАРТ MSZ-SF/GF VE | 192 |
| 1. Спецификация | 193 |
| 2. Шумовые характеристики | 194 |
| 3. Размеры | 196 |
| 4. Электрическая схема | 198 |
| 5. Гидравлическая схема | 200 |
| 6. Сервисные функции | 201 |
| 7. Алгоритмы управления | 203 |
| 8. Поиск неисправностей | 211 |
| 9. Контрольные точки | 228 |
| 10. Список опций | 230 |
| 11. Описание опций | 230 |

MSZ-SF15VA
MSZ-SF20VA

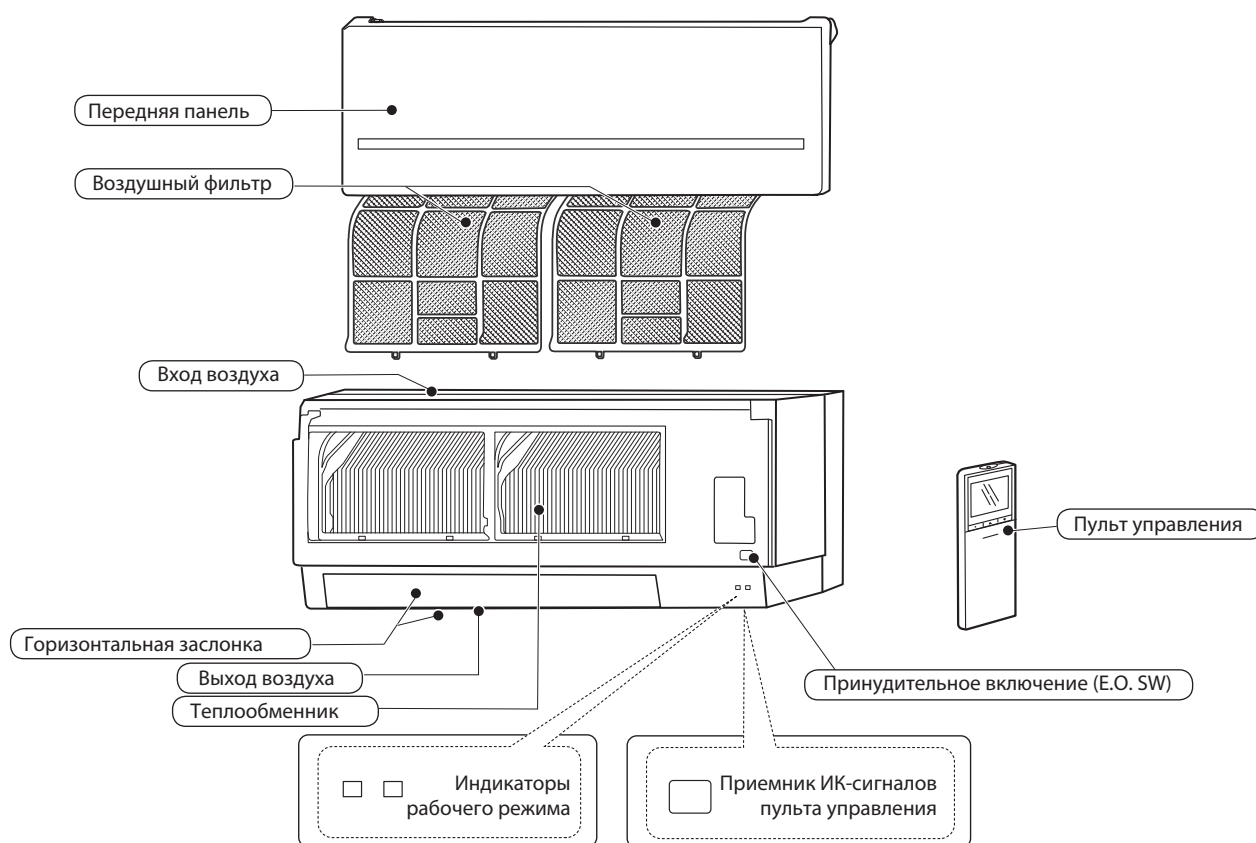

В комплекте

| | | |
|---|---|---|
| ① | Монтажная пластина | 1 |
| ② | Саморезы для монтажной пластины 4 × 25 мм | 5 |
| ③ | Держатель для пульта управления | 1 |
| ④ | Саморезы для ③, 3,5 × 1,6 мм (ЧЕР) | 2 |
| ⑤ | Батарейки для пульта управления (AAA) | 2 |
| ⑥ | Беспроводной пульт управления | 1 |
| ⑦ | Лента (используется при подключении фреоновых проводов слева или слева-сзади) | 1 |

1. Спецификация

| | | | | | | |
|---|------------------------------|--------------------------------------|--------------|---------------------|------------|-------|
| Модель внутреннего блока | | | | MSZ-SF15VA | MSZ-SF20VA | |
| Электропитание | | | | 1 фаза 230 В, 50 Гц | | |
| Электрические характеристики | Потребляемая мощность *1 | охлаждение | Вт | 17 | 19 | |
| | | нагрев | Вт | 17 | 19 | |
| | Рабочий ток *1 | охлаждение | А | 0,17 | 0,19 | |
| | | нагрев | А | 0,17 | 0,19 | |
| Электродвигатель вентилятора | Модель | | | RCOJ40-FM | | |
| | Ток *1 | охлаждение | А | 0,17 | 0,19 | |
| | | нагрев | А | 0,17 | 0,19 | |
| Габаритные размеры Ш × В × Д | | | мм | 760 × 250 × 168 | | |
| Вес | | | кг | 7,7 | | |
| Дополнительные сведения | Расход воздуха | Кол-во направлений воздушного потока | | | 5 | |
| | | Охлаждение (скорость вентилятора) | сверхвысокая | м³/ч | 384 | 414 |
| | | | высокая | | 330 | |
| | | | средняя | | 276 | |
| | | | низкая | | 234 | |
| | | | режим «Тихо» | | 210 | |
| | | Нагрев (скорость вентилятора) | сверхвысокая | м³/ч | 408 | 438 |
| | | | высокая | | 360 | |
| | | | средняя | | 300 | |
| | | | низкая | | 264 | |
| | режим «Тихо» | | 222 | | | |
| | Уровень звукового давления | Охлаждение (скорость вентилятора) | сверхвысокая | дБ(А) | 40 | 42 |
| | | | высокая | | 35 | |
| | | | средняя | | 30 | |
| | | | низкая | | 26 | |
| | | | режим «Тихо» | | 21 | |
| | | Нагрев (скорость вентилятора) | сверхвысокая | дБ(А) | 40 | 42 |
| | | | высокая | | 35 | |
| | | | средняя | | 30 | |
| | | | низкая | | 26 | |
| | | | режим «Тихо» | | 21 | |
| | Частота вращения вентилятора | Охлаждение (скорость вентилятора) | сверхвысокая | об/мин | 1 500 | 1 600 |
| | | | высокая | | 1 300 | |
| | | | средняя | | 1 130 | |
| низкая | | | 980 | | | |
| режим «Тихо» | | | 900 | | | |
| Нагрев (скорость вентилятора) | | сверхвысокая | об/мин | 1 500 | 1 600 | |
| | | высокая | | 1 350 | | |
| | | средняя | | 1 160 | | |
| | | низкая | | 1 030 | | |
| | | режим «Тихо» | | 910 | | |
| Кол-во ступеней регулирования вентилятора | | | | 5 | | |
| Модель пульта управления | | | | SG10D | | |

Примечание.

Тестирование согласно ISO 5151:

Охлаждение: внутри DB 27°C, WB 19°C
 снаружи DB 35°C, WB 24°C

Обогрев: внутри DB 20°C, WB 15°C
 снаружи DB 7°C, WB 6°C

*1 - при номинальной частоте вращения компрессора

*2 - для мультисистем.

Электрические параметры основных компонентов

внутренний блок

| | | |
|--|------|-----------------------|
| Предохранитель | F11 | T3.15A L250B |
| Электродвигатель привода горизонтальной заслонки | MV | 12 В постоянного тока |
| Варистор | NR11 | S10K300E2K1 |
| Клеммная колодка | TB | 3 клеммы |

2. Шумовые характеристики

Уровень звукового давления

MSZ-SF15VA

| Скорость вентилятора | Режим | Уровень шума, дБ(А) | Обозначение |
|---------------------------|------------|---------------------|-------------|
| Сверхвысокая (Super High) | охлаждение | 40 | ●—● |
| | нагрев | 40 | ○—○ |

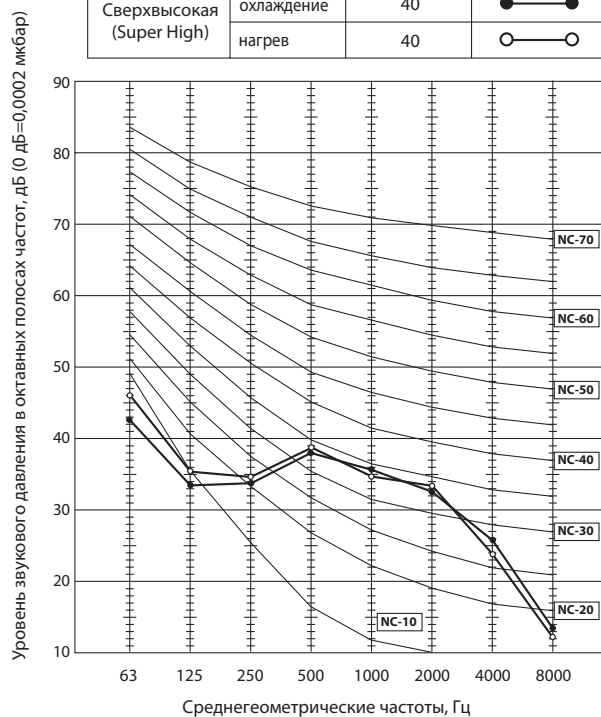

MSZ-SF20VA

| Скорость вентилятора | Режим | Уровень шума, дБ(А) | Обозначение |
|---------------------------|------------|---------------------|-------------|
| Сверхвысокая (Super High) | охлаждение | 42 | ●—● |
| | нагрев | 42 | ○—○ |

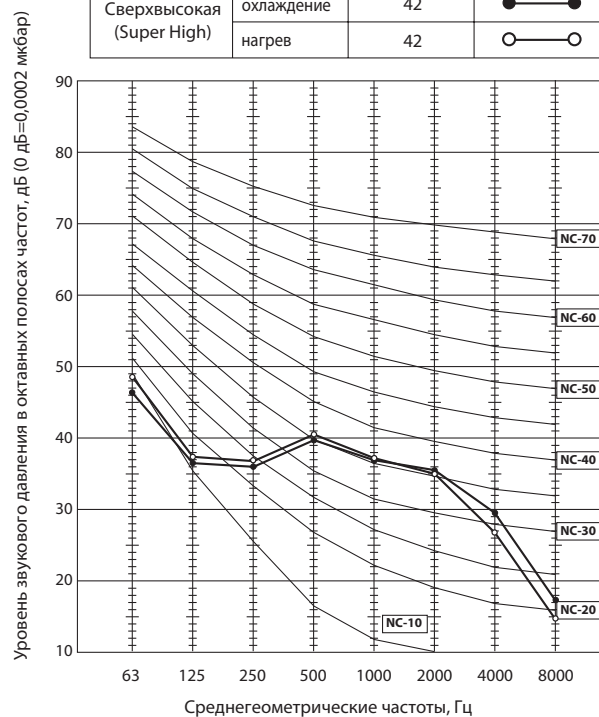

Условия тестирования:

Охлаждение: DB 27°C WB 19°C
 Нагрев: DB 20°C

DB — температура по сухому термометру,
 WB — температура по влажному термометру.

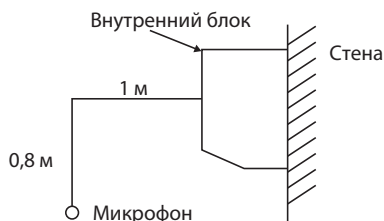

3. Размеры

MSZ - SF15VA
MSZ - SF20VA

Единицы измерения: мм

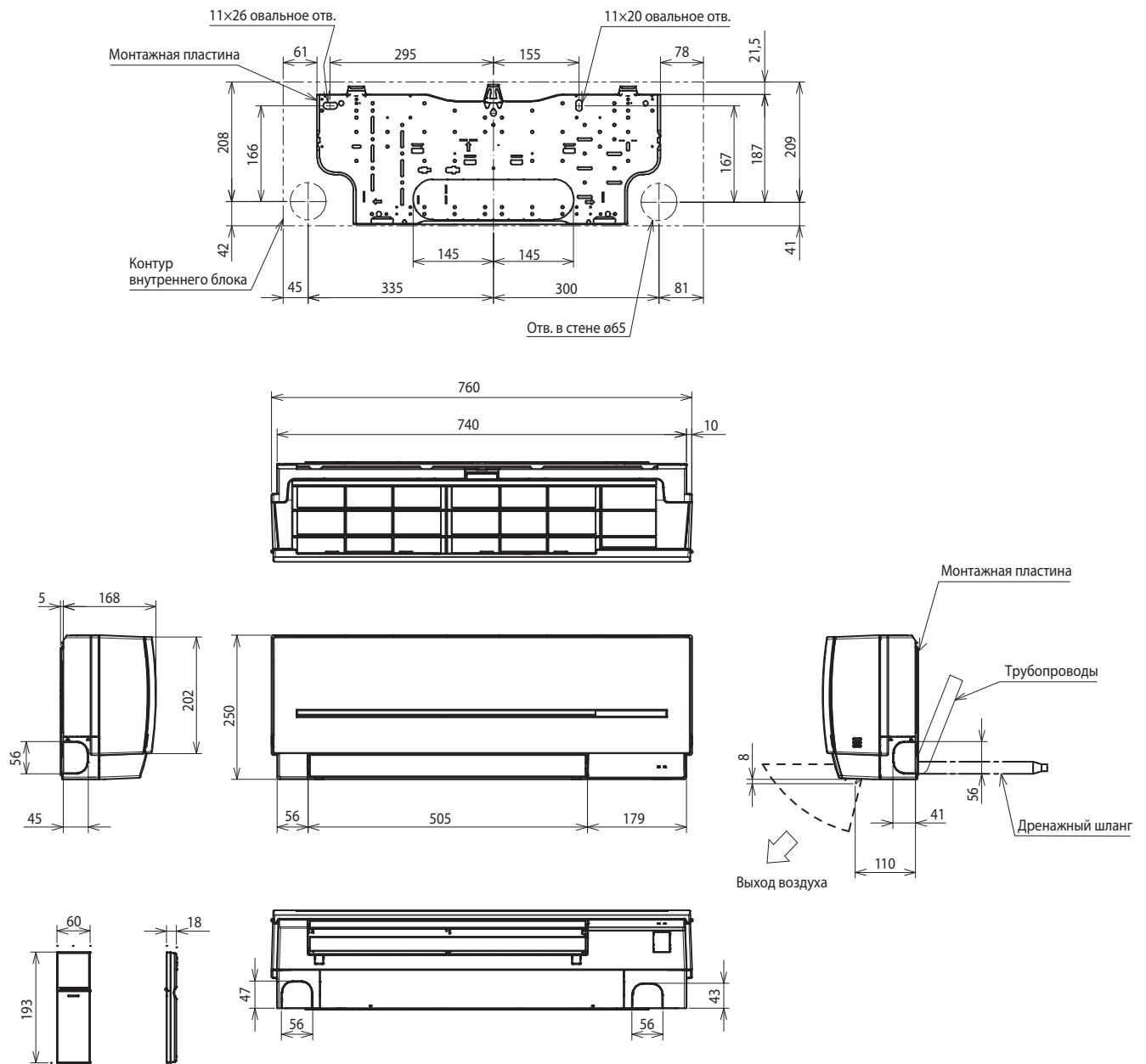

| | | |
|-----------------|---|----------------------------------|
| Фреон-провод | Изоляция | ø35 (наружный диаметр) |
| | Жидкость | ø6,35 – 0,39 м (вальцовка ø6,35) |
| | Газ | ø9,52 – 0,34 м (вальцовка ø9,52) |
| Дренажный шланг | Наружный диаметр изоляции ø28, наружный диаметр штуцера ø16 | |

4. Электрическая схема

MSZ-SF15VA MSZ-SF20VA

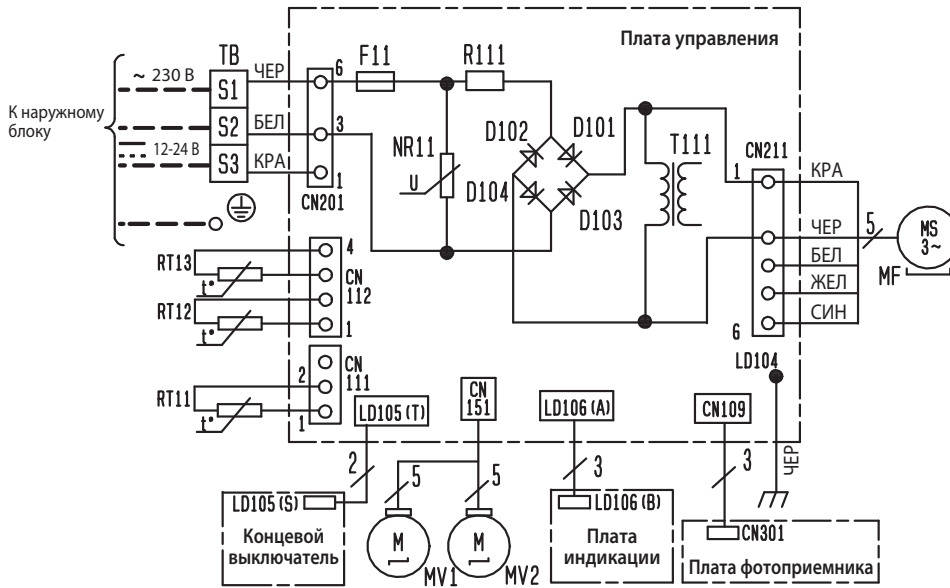

| Обозначение | Наименование |
|-------------|-------------------------------------|
| D101~104 | Диоды |
| F11 | Предохранитель (3.15 A/250 V) |
| MF | Электродвигатель вентилятора |
| MV1, MV2 | Электродвигатель жалюзи (горизонт.) |
| NR11 | Варистор |
| R111 | Резистор |
| RT11 | Комнатная температура (термистор) |
| RT12 | Температура теплообменника (главн.) |
| RT13 | Температура теплообменника (доп.) |
| T111 | Трансформатор |
| TB | Клеммная колодка |

Примечания:

1. Электрическую схему со стороны наружного блока смотрите в сервисном руководстве наружного блока.
2. Следует использовать кабель только с медными жилами. (Для внешней проводки)
3. Применяемые символы:

 : Клеммная колодка
 : Разъем

5. Гидравлическая схема

MSZ-SF15VA MSZ-SF20VA

Единицы измерения: мм

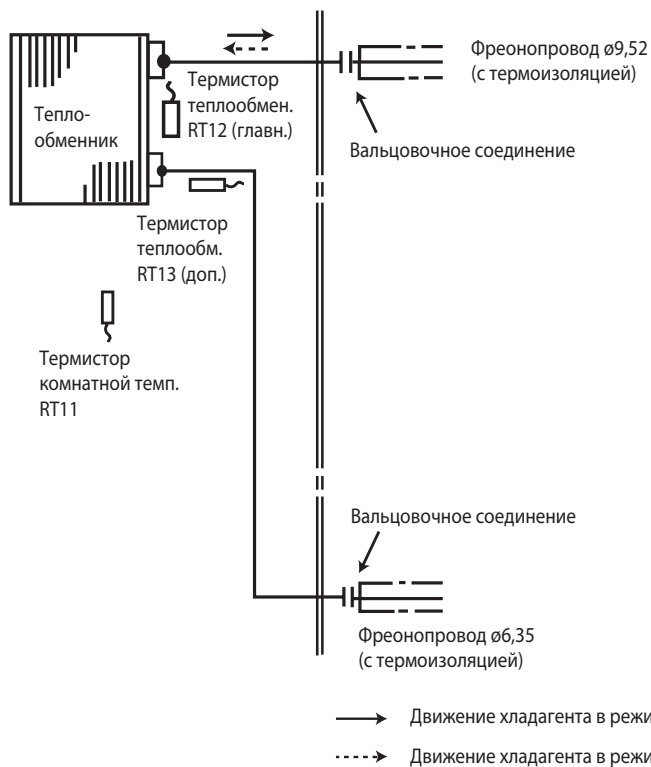

- > Движение хладагента в режиме охлаждения
 - - - -> Движение хладагента в режиме нагрева

6. Сервисные функции

1. Сокращение временных интервалов

Для проверки алгоритмов функционирования можно сократить все временные интервалы путем замыкания контактов JPG и JPS. В этом случае: 1 минута соответствует 1 секунде. Например, стандартная задержка включения компрессора составляет 3 минуты. При замыкании контактов JPG и JPS это время сокращается до 3 секунд.

2. Индивидуальное управление внутренними блоками

При расположении в одном помещении нескольких внутренних блоков, можно обеспечить их независимое управление ИК-пультами. Для этого потребуется модифицировать платы пультов следующим образом.

Модификация платы ИК-пульта управления

1) Удалите батарейки из пульта. Снимите заднюю крышку.

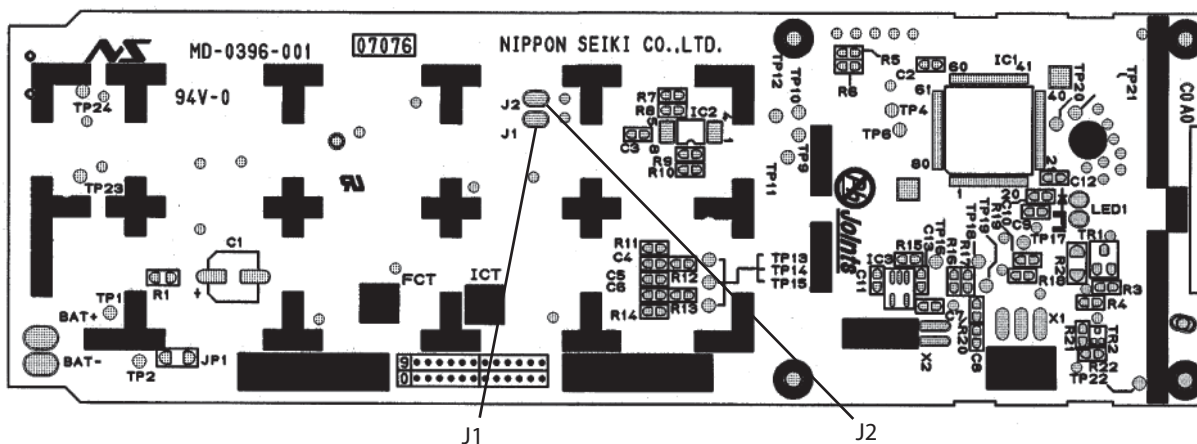

Примечания:

1. Перед модификацией платы пульта управления удалите батарейки и 2-3 раза нажмите кнопку «ВКЛ/ВЫКЛ» (ON/OFF).
2. После того, как установлены перемычки в соответствии с таблицей 1, вставьте в пульт батарейки и нажмите кнопку «RESET» (сброс).

2) На печатной плате пульта отмечены отверстия под установку перемычек «J1» и «J2». Припаяйте перемычки в соответствии с таблицей 1. По окончании нажмите кнопку «RESET».

Таблица 1. Установка перемычек J1 и J2

| | 1 блок в комнате | 2 блока в комнате | 3 блока в комнате | 4 блока в комнате |
|------------|----------------------|----------------------|----------------------|----------------------|
| блок No. 1 | изменений не требует | изменений не требует | изменений не требует | изменений не требует |
| блок No. 2 | – | установите J1 | установите J1 | установите J1 |
| блок No. 3 | – | – | установите J2 | установите J2 |
| блок No. 4 | – | – | – | установите J1 и J2 |

3) Установить соответствие между пультами управления и внутренними блоками

После первого включения питания внутренний блок запоминает пульт, с которого он был включен, и впоследствии реагирует на команды только этого пульта.

При выключении питания информация о соответствии пультов и блоков не сохраняется. Поэтому при случайном отключении питания потребуется снова приписать пульты к блокам.

3. Функция «Авторестарт»

Рабочие параметры системы: режим, целевая температура, скорость вентилятора сохраняются в энергонезависимой памяти контроллера внутреннего блока. Функция «АВТОРЕСТАРТ» позволяет восстановить состояние системы после сбоя электропитания.

Примечание.

Повторный запуск компрессора после возобновления питания будет происходить с задержкой как минимум 3 минуты.

Функция «АВТОРЕСТАРТ» активирована на заводе. Состояние функции «АВТОРЕСТАРТ» зависит от наличия перемычки JR07.

Отключение функции «АВТОРЕСТАРТ»

- 1) Выключите питание.
- 2) Извлеките плату внутреннего блока из металлического корпуса блока управления.
- 3) Припаяйте перемычку JR07 (см. обозначение на плате).

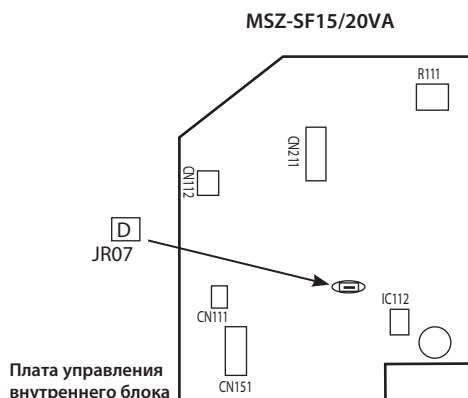

Примечания:

- Состояние системы (рабочие параметры) фиксируются в памяти внутреннего блока только спустя 10 секунд после их изменения с пульта управления.
- Если сбой электропитания происходит во время работы системы под управлением таймера автоматического включения (AUTO START/STOP), то настройки таймера будут сброшены.
- Если до отключения электропитания кондиционер был выключен с пульта управления, то после возобновления питания он останется в выключенном состоянии.
- Следует предусмотреть схему питания кондиционера таким образом, чтобы при восстановлении питания не произошло отключение автоматического выключателя из-за одновременного пускового тока кондиционера и других бытовых приборов.

7. Алгоритмы управления

MSZ-SF15VA MSZ-SF20VA

Беспроводной пульт дистанционного управления

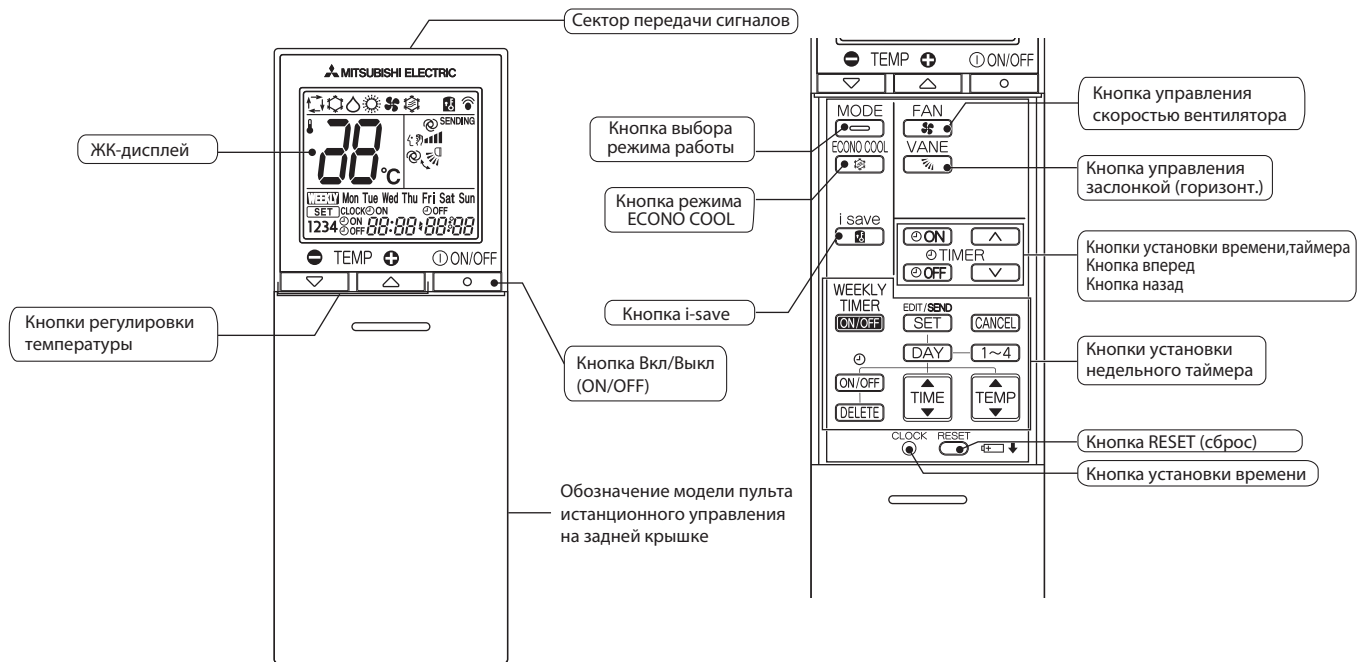

Примечания:

- 1) Последние установки будут сохранены после выключения блока с помощью дистанционного пульта управления.
- 2) При приеме сигнала от пульта управления внутренний блок издает подтверждающий звуковой сигнал.

Индикация на внутреннем блоке

Световой индикатор работы

Индикатор работы с правой стороны внутреннего блока показывает рабочее состояние.

| Индикация | Состояние | Температура |
|-----------|---|--|
| ☀ ☀ | Система включена на полную мощность для достижения целевой температуры. | Температура в помещении отличается от целевого значения более чем на 2 °С. |
| ☀ ○ | Температура в помещении приближается к целевому значению. | Температура в помещении отличается от целевого значения на 1~2 °С. |
| ☀ ☀ | Выбранный режим работы отличается от режима работы других внутренних блоков (при работе в составе мультисистемы). | — |

- ☀ Включен
- ☀ Мигает
- Выключен

1. Режим охлаждения COOL

- 1) Нажмите кнопку ВКЛ/ВЫКЛ.
Загорится световой индикатор работы на внутреннем блоке, раздастся звуковой сигнал.
- 2) Кнопкой выбора режима (Mode) установите режим охлаждения.
- 3) Нажатием кнопок температуры «+» или «-», выберите желаемую температуру. Диапазон настройки 16 – 31°C.

а. Защита теплообменника от обмерзания

Для предотвращения обмерзания работа компрессора регулируется согласно температуре теплообменника внутреннего блока. Режим защиты от обмерзания активируется, когда температура теплообменника внутреннего блока становится слишком низкой. Компрессор отключается, вентилятор продолжает вращаться с заданной скоростью. Это продолжается до тех пор, пока температура теплообменника внутреннего блока не повысится.

б. Работа при низкой наружной температуре

При низкой наружной температуре вентилятор наружного блока вращается медленнее или полностью останавливается.

2. Режим осушения DRY

- 1) Нажмите кнопку ВКЛ/ВЫКЛ.
Загорится световой индикатор работы на внутреннем блоке, раздастся звуковой сигнал.
- 2) Кнопкой выбора режима (Mode) установите режим осушения.
- 3) Установка температуры определяется начальной температурой в комнате.

а. Защита теплообменника от обмерзания

Защита теплообменника от обмерзания работает также, как в режиме охлаждения.

б. Работа при низкой внешней температуре

При низкой внешней температуре работает также, как в режиме охлаждения.

в. Управление скоростью вентилятора внутреннего блока

Управление скоростью вентилятора осуществляется также, как в режиме охлаждения.

3. Режим обогрева HEAT

- 1) Нажмите кнопку ВКЛ/ВЫКЛ.
Загорится световой индикатор работы на внутреннем блоке, раздастся звуковой сигнал.
- 2) Кнопкой выбора режима (Mode) установите режим обогрева.
- 3) С помощью кнопок температуры «+» и «-» выберите желаемую температуру. Диапазон настройки 16 – 31°C.

а. Контроль холодного потока (предварительный нагрев)

Если компрессор выключен, недавно включился, а также после завершения режима оттаивания и температура теплообменника внутреннего блока и/или температура в комнате низкая, то вентилятор внутреннего блока останавливается или вращается с низкой скоростью для предотвращения подачи холодного воздуха.

б. Защита от высокого давления

Для защиты от повышенного давления конденсации частота вращения компрессора регулируется согласно температуре теплообменника внутреннего блока.

Защита включается, когда температура теплообменника становится слишком высокой. Работа вентилятора контролируется алгоритмом контроля холодного потока. Этот режим продолжается пока температура теплообменника внутреннего блока не понизится.

в. Оттаивание

Режим оттаивания включается, когда температура теплообменника наружного блока становится слишком низкой. Останавливается компрессор, включаются вентиляторы внутреннего и наружного блоков, переключается 4-х ходовой клапан, и компрессор перезапускается. Режим оттаивания продолжается фиксированное время или до достижения теплообменником наружного блока заданной в алгоритме температуры.

5. Автоматический режим работы AUTO

Работа в составе мультисистемы (наружные блоки MXZ)

Мультисистемы состоят из двух и более внутренних блоков и одного наружного.

1) При попытке включения двух или более внутренних блоков с одним наружным блоком одновременно: один блок в режиме охлаждения и другие в режиме обогрева, включится режим, соответствующий режиму работы первого включенного блока. Другие внутренние блоки работать не будут, и при этом будет мигать индикатор работы, как показано ниже. Все блоки мультисистемы должны быть включены в одинаковом режиме.

ИНДИКАТОР РАБОТЫ
на внутреннем блоке



-  Включен
-  Мигает
-  Выключен

- 2) Если внутренний блок включается в режим обогрева во время процедуры оттаивания наружного блока, возможна задержка подачи теплого воздуха из внутреннего блока (не более чем на 10 минут).
- 3) При работе системы в режиме обогрева, даже неработающий внутренний блок может становиться теплым, и может быть слышен шум хладагента. Это не является неисправностью и обусловлено движением некоторого количества хладагента.

6. Автоматическое управление заслонкой AUTO VANE

1. Горизонтальная заслонка

1) Электродвигатель привода заслонки

Эти модели оборудованы шаговым электродвигателем горизонтальной заслонки. Направление вращения, скорость и угол наклона управляются импульсными сигналами (примерно 12 В), передаваемым от микроконтроллера внутреннего блока.

2) Угол наклона заслонки и изменение режима осуществляется последовательным нажатием кнопки VANE .

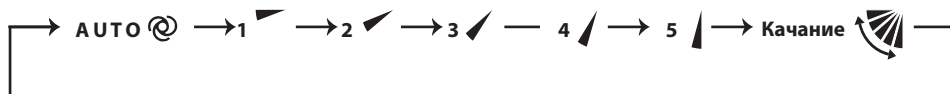

3) Позиционирование

Для подтверждения стандартного положения, заслонка движется до прикосновения к стопору. Затем заслонка отклоняется от стопора на заданный угол.

Проверка начального положения производится микроконтроллером в следующих случаях:

- При запуске и остановке кондиционера (включая режим таймера).
- При запуске тестового режима.
- При запуске и остановке режима ожидания (только во время работы мультисистемы).

4) Автоматический режим управления заслонкой VANE AUTO

В автоматическом режиме микропроцессор автоматически определяет необходимый угол наклона заслонки для оптимального распределения воздуха в помещении.

В режиме охлаждения и осушения угол заслонки фиксируется в горизонтальном положении.



В режиме обогрева угол заслонки фиксируется в положении 4.



5) Выключение устройства или режим ожидания по таймеру

Горизонтальная заслонка возвращается в положение «закрыто» в следующих случаях:

- Когда нажата кнопка ВКЛ/ВЫКЛ.
- Когда работа остановлена в аварийном режиме.
- Когда таймер включен и находится в режиме ожидания.

6) Защита от конденсата

Во время работы в режиме охлаждения или осушения заслонка находится в положении 4 или 5, и совокупное время работы компрессора превышает один час, заслонка автоматически устанавливается в положение 1 для защиты от выпадения конденсата на элементах воздухо-распределения кондиционера.

7) Режим качания заслонки

При выборе режима качания горизонтальная заслонка качается вертикально.

8) Защита от холодного потока в режиме обогрева

Устанавливается верхнее положение горизонтальной заслонки.

Примечание.

Этот режим не работает, если хотя бы у одного из внутренних блоков в составе мультисистемы выключен термостат.

9) Режим ECONO COOL (ECONОмичный режим)

При нажатии кнопки ECONO COOL в режиме охлаждения, целевая температура автоматически устанавливается на 2°C выше.

Горизонтальная заслонка качается в различных циклах.

При работе в режиме качания ощущаемая температура ниже, чем целевая. Таким образом, даже если целевая температура выше, кондиционер поддерживает комфортные условия. Результатом является экономия электроэнергии.

Для отмены операции выберите другой режим или нажмите кнопку ECONO COOL или VANE CONTROL.

7. Алгоритмы управления

7. Режим таймера TIMER

1. Как установить время

(1) Проверьте, что текущее время установлено точно.



Примечание.

Режим таймера не будет работать без установки текущего времени. Первоначально на дисплее мигает текущее время «0:00», установите кнопкой установки времени точное текущее время.

Как установить текущее время

(a) Нажмите кнопку установки времени CLOCK.

(b) Кнопками установки времени ,  установите текущее время.

- Каждое нажатие «вперед»  увеличивает устанавливаемое время на 1 минуту, каждое нажатие «назад»  уменьшает время на 1 минуту.
- При длительном нажатии этих кнопок шаг изменения времени увеличивается до 10 минут.

(c) Нажмите кнопку установки времени.

(2) Нажмите кнопку ВКЛ/ВЫКЛ (ON/OFF) для запуска кондиционера.

(3) Установите время таймера.

Установка таймера «включение»



(a) Нажмите кнопку  во время работы.

(b) Установите время таймера, используя кнопки  и  установки времени. *

Установка таймера «выключение».

(a) Нажмите кнопку  во время работы.

(b) Установите время таймера, используя кнопки  и  установки времени. *

* Каждое нажатие «вперед»  увеличивает устанавливаемое время на 10 минут, каждое нажатие «назад»  уменьшает устанавливаемое время на 10 минут.

2. Сброс таймера

Для сброса таймера «включение» нажмите кнопку .

Для сброса таймера «выключение» нажмите кнопку .

Установки таймера сбрасываются, и отображение заданного времени исчезает.

ПРОГРАММИРОВАНИЕ ТАЙМЕРА

- Таймеры «включение» и «выключение» могут использоваться вместе. Таймеры срабатывают по хронологии.
- «◀» и «▶» показывает установки действия таймера включения и выключения.

Пример 1. Текущее время 8:00 PM (20:00).

Устройство выключится в 11:00 PM и включится в 6:00 AM.

Текущее время

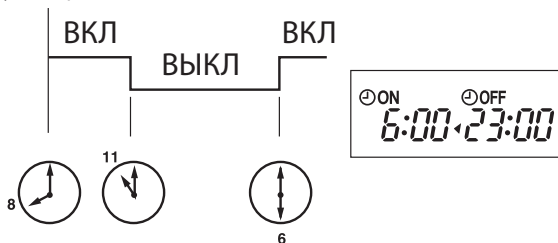

Пример 2. Текущее время 11:00 AM (11:00).

Устройство включится в 5:00 PM и выключится в 9:00 PM.

Текущее время

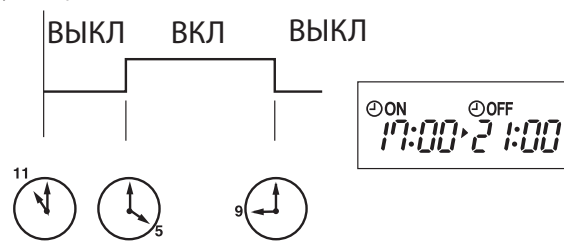

Примечание.

Если электропитание отключено, или во время работы таймеров «вкл»/«выкл» произошел сбой питания, то установки таймеров отменяются. Поскольку эти модели оборудованы системой автоматического перезапуска, после восстановления питания кондиционер запускается, но со сброшенными параметрами таймера.

8. Недельный таймер WEEKLY TIMER

- Максимально 4 включения и выключения таймера может быть установлено для отдельного дня недели.
- Максимально 28 включений и выключений таймера может быть установлено в течение недели.

Примечание.

Во время работы недельного таймера доступна установка простого таймера вкл/выкл. В этом случае простой таймер имеет приоритет. Действие недельного таймера возобновляется после завершения операций простого таймера.



7. Алгоритмы управления

1. Как установить недельный таймер

* Убедитесь, что текущее время и дата установлены верно.

1) Нажмите **EDIT/SEND SET** для входа в настройки режима недельного таймера.

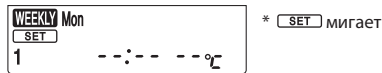

2) Нажмите **DAY** и **1~4** для выбора установок дня и номера установки.

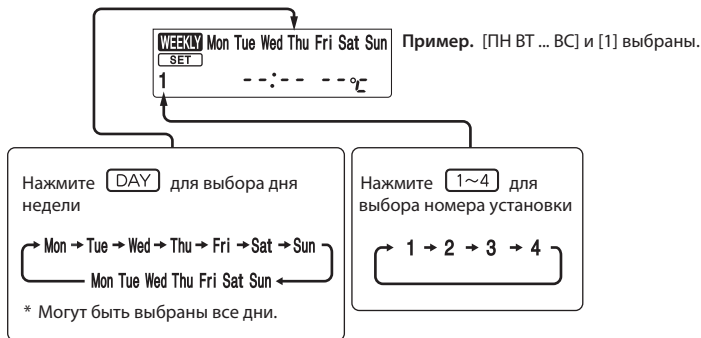

3) Нажмите **ON/OFF**, **TIME** и **TEMP** для установки вкл/выкл, времени и температуры.



Нажмите **DAY** и **1~4** для продолжения установок таймера для других дней и/или номеров.

4) Нажмите **EDIT/SEND SET** для завершения и отправки установок недельного таймера.

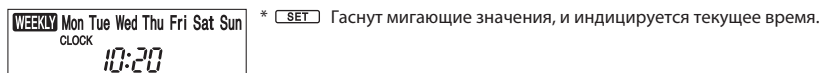

Примечание.

Кнопка **EDIT/SEND SET** передает установленную информацию недельного таймера на внутренний блок. Направьте пульт дистанционного управления на внутренний блок на 3 секунды. При установке таймера для двух и более дней в неделю или более одного таймера, кнопку **EDIT/SEND SET** не нужно нажимать для каждой установки. Нажмите **EDIT/SEND SET** один раз после выполнения всех установок. Все установки недельного таймера будут сохранены. Нажмите **EDIT/SEND SET** для входа в режим установок таймера, нажмите **DELETE** и удерживайте 5 секунд для очистки всех установок недельного таймера. Направьте пульт на внутренний блок.

5) Нажмите **WEEKLY TIMER ON/OFF** кнопку для включения таймера. (**WEEKLY** включен).

Когда таймер включен, день недели с завершенными настройками будет гореть.

Нажмите **WEEKLY TIMER ON/OFF** снова, для выключения таймера. (**WEEKLY** выключен).

Примечание.

Сохраненные установки не пропадают при выключении таймера.

2. Проверка установок недельного таймера

Нажмите **EDIT/SEND SET** кнопку для входа в режим установок недельного таймера.

* **SET** мигает.

Нажмите **DAY** или **1~4** для просмотра установок конкретного дня или номера.

Нажмите **CANCEL** для выхода из режима установок недельного таймера.

Примечание.

Когда все дни недели выбраны для просмотра установок и разные установки включены между ними, на дисплее будет отображаться: --:-- °C

9. Режим «i-save»

1. Как активировать режим «i-save»

- 1) Нажмите кнопку ВКЛ/ВЫКЛ (ON/OFF).
- 2) Выберите режим охлаждения, обогрева или экономичного охлаждения.
- 3) Нажмите кнопку i-save.
- 4) Установите температуру, скорость вентилятора и направление потока воздуха для работы в режиме i-save.

Примечания:

1. В режиме i-save недоступны режимы осушения DRY и автоматический AUTO.
2. В режиме обогрева «i-save» может быть настроен на 10°C и 16 – 31°C.
3. Могут быть сохранены две группы настроек: одна для охлаждения/экономичного охлаждения, вторая для обогрева.
4. Режим i-save и режим недельного таймера не могут работать совместно.

2. Как отменить режим «i-save»

- 1) Нажмите кнопку «i-save» еще раз.
- 2) Режим «i-save» можно так же отменить нажатием кнопки «POWERFUL» или «MODE» для изменения режима. Эти же настройки будут выбраны в следующий раз простым нажатием кнопки «i-save».

10. Принудительное включение/тестовый запуск

Для принудительного включения системы, а также для запуска тестового режима нажмите кнопку «EMERGENCY OPERATION», расположенную в правой части внутреннего блока. Режим принудительного запуска может быть использован при отсутствии пульта управления или при его неисправности. Блок включается, и загорается индикатор работы. Первые 30 минут после включения блок работает в тестовом режиме. Вентилятор внутреннего блока работает на высокой скорости вращения, контроль температуры отключен.

Через 30 минут работы в тестовом режиме блок переключается в режим принудительного охлаждения/обогрева с целевой температурой 24°C, а скорость вентилятора переключается на среднюю.

В принудительном режиме сохраняются все защитные функции системы, например, защита от обмерзания теплообменника внутреннего блока. В принудительном режиме, а также в режиме тестового запуска горизонтальная воздушная заслонка работает в автоматическом режиме.

Режим принудительного включения продолжается до тех пор, пока не будет один или два раза нажата кнопка «EMERGENCY OPERATION» или до получения любой команды от пульта управления. В последнем случае блок переключится в обычный режим.

| Режим | Охл./обогрев |
|-----------------|--------------|
| Температура | 24°C |
| Скорость вент. | Средняя |
| Горизонт. засл. | АВТО |

Режим отображается на светодиодном индикаторе



Примечание. Не нажимайте кнопку «EMERGENCY OPERATION» во время нормальной работы системы.

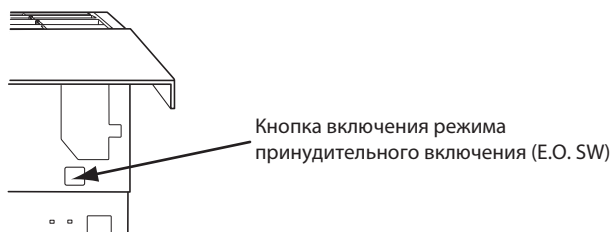

11. 3-минутная задержка включения

После отключения системы компрессор не может быть включен повторно в течение следующих 3 минут. Эта задержка реализована специально, для защиты компрессора от перегрузки.

8. Поиск неисправности

1. Меры предосторожности

1. Перед устранением неисправностей проверьте следующее:

- 1) Напряжение питания.
- 2) Электрические соединения наружного и внутренних блоков.

2. Будьте осторожны во время обслуживания:

- 1) Сначала выключите кондиционер с пульта управления, убедитесь, что заслонки закрылись, и только после этого отключите питание.
- 2) Не забудьте выключить питание, прежде чем снимать переднюю панель, верхнюю панель и монтажные платы.
- 3) При извлечении плат держитесь за края платы, не повредите её компоненты.
- 4) При отключении разъемов не тяните за провод.

Неправильно



Провод

Правильно



Корпус разъема

3. Процедура поиска неисправностей

- 1) Проверьте, не мигает ли индикаторная лампочка, указывая на неисправность. Установите количество и периодичность миганий, чтобы определить неисправность.
- 2) Проверьте разъемы и соединения.
- 3) Если есть предположение, что плата дефектна, проверьте визуально наличие плохих контактов, сгоревших компонентов.

4. Как менять батарейки

Разряженные батарейки могут быть причиной ошибочной работы пульта ДУ.

В этом случае, после замены батареек обязательно нажмите кнопку «сброс» (reset).

- ① Снимите переднюю крышку и замените батарейки.
Закройте переднюю крышку.

- ② Нажмите кнопку RESET тонким инструментом и только после этого используйте пульт.

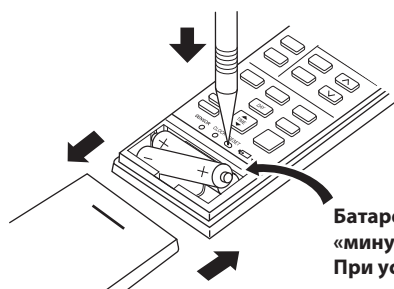

Батарейки устанавливаются «минусом» вперед.
При установке проверьте полярность.

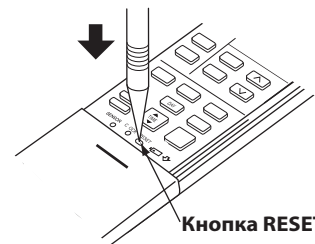

Кнопка RESET

Примечания:

1. Если кнопка RESET не нажата, пульт управления может работать некорректно.
2. Этот пульт имеет схему автоматического сброса параметров микрокомпьютера при замене батареек. Эта функция необходима для предотвращения сбоев в работе микрокомпьютера при падении напряжения во время замены батареек.
3. Не используйте разряженные батарейки.

2. Проверка последних неисправностей в системе

Описание функции

Информация о неисправности фиксируется и сохраняется в памяти системы. Поэтому даже после восстановления работоспособности можно проверить, что случилось с системой.

Этот режим удобен для диагностики систем, неисправность в которых повторно не появляется.

1. Последовательность проверки последних неисправностей

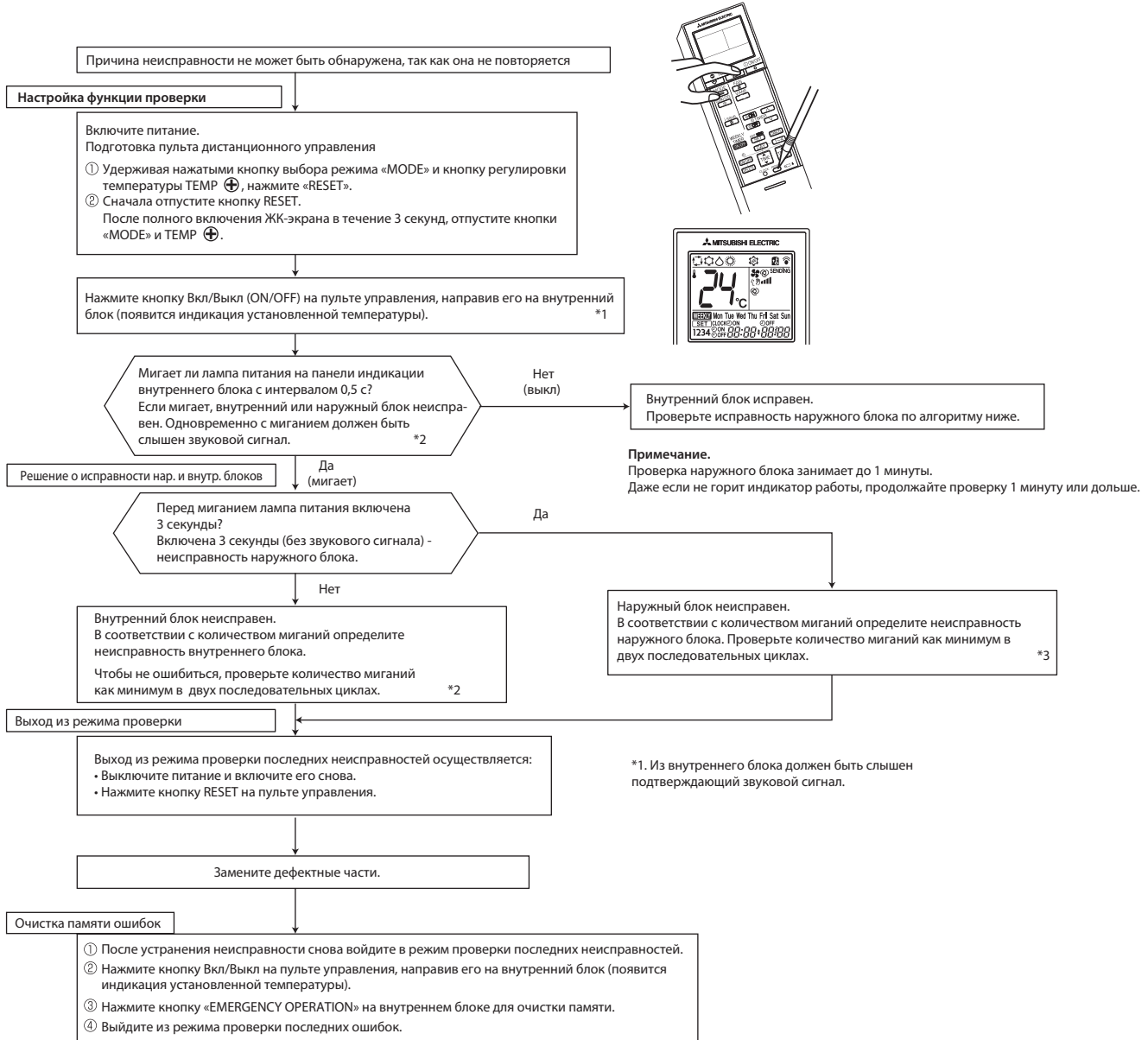

Примечания: 1) Убедитесь, что режим проверки последних ошибок завершен. В противном случае корректная работа невозможна.
2) Если очистка памяти не произведена, то информация о последней неисправности сохраняется в памяти.

*2. Мигание светодиода при неисправности внутреннего блока

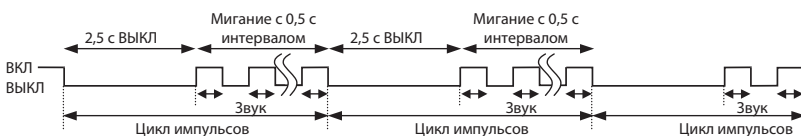

*3. Мигание светодиода при неисправности наружного блока

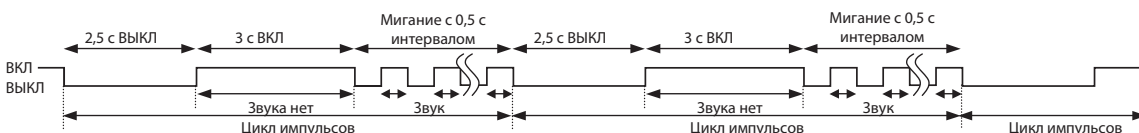

8. Поиск неисправности

2. Таблица кодов неисправностей внутренних блоков (индикация последней неисправности)

| Индикатор питания | Неисправность | Способ определения | Способ устранения |
|---------------------------|----------------------------------|---|--|
| Выключен | Нет | — | — |
| Мигает 1 раз каждые 0,5 с | Термистор комнатной температуры | Обрыв или короткое замыкание термистора определяется каждые 8 секунд при работе блока. | Проверьте сопротивление термистора (смотрите раздел 8 п. 5 «Характеристики основных компонентов»). |
| Мигает 2 раза 2,5 с ВЫКЛ | Термистор на теплообменнике | Обрыв или короткое замыкание термистора определяется каждые 8 секунд при работе блока. | Проверьте сопротивление термистора (смотрите раздел 8 п. 5 «Характеристики основных компонентов»). |
| Мигает 3 раза 2,5 с ВЫКЛ | Межблочная связь | Последовательный сигнал от наружного блока не приходит более 6 минут. | Проверьте соединение наружного и внутреннего блоков (смотрите раздел «Поиск неисправностей»). |
| Мигает 11 раз 2,5 с ВЫКЛ | Электродвигатель вентилятора | Сигнал с датчика вращения электродвигателя не поступает в течение 12 секунд при включенном двигателе. | Смотрите раздел «Поиск неисправностей», «Проверка электродвигателя вентилятора внутреннего блока». |
| Мигает 12 раз 2,5 с ВЫКЛ | Неисправность системы управления | Данные из памяти не могут быть правильно считаны. | Замените плату внутреннего блока. |

Примечание.

Индикация в режиме проверки последних неисправностей отличается от индикации текущих неисправностей приборов.

3. Алгоритм определения неисправности

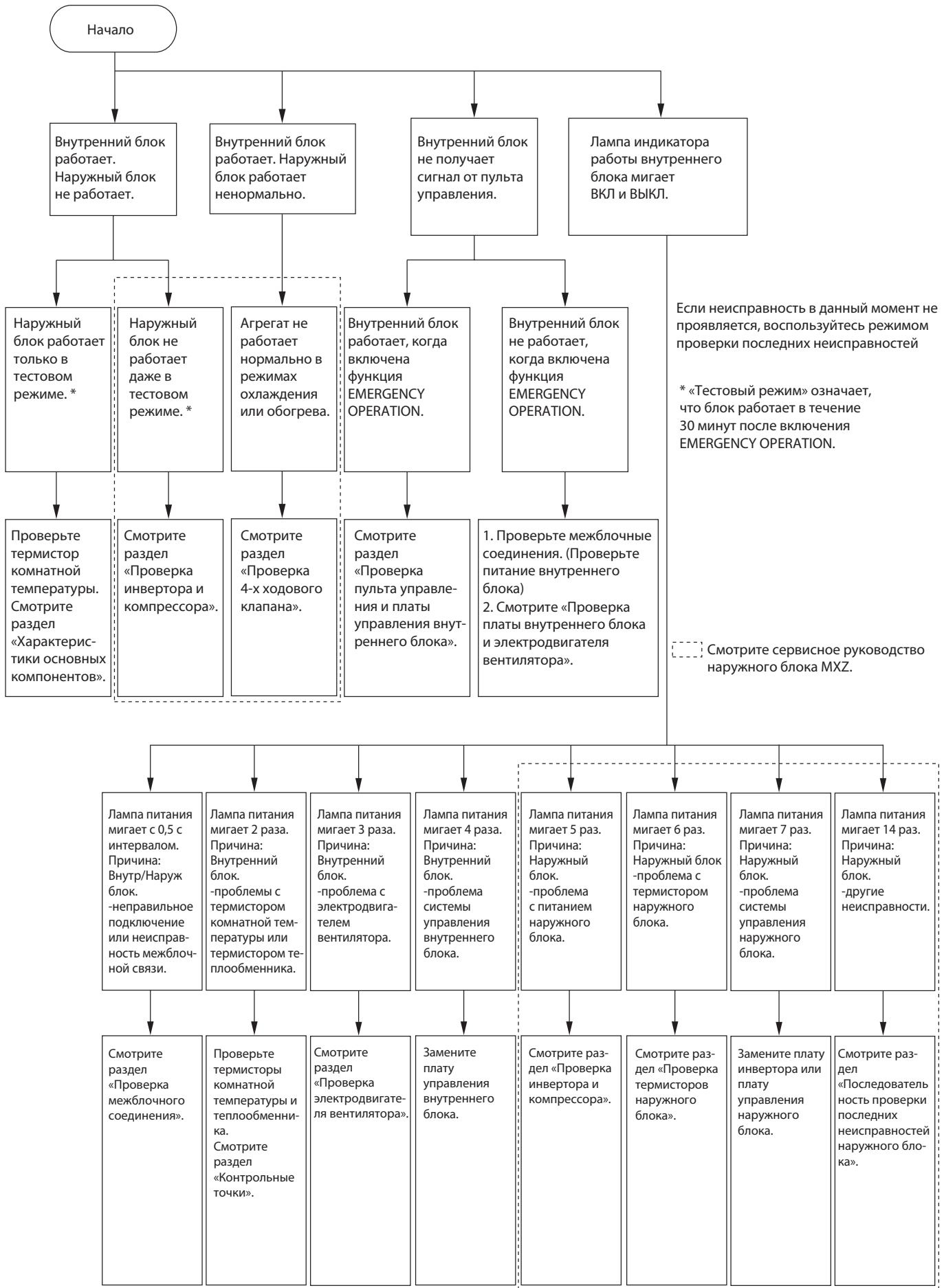

8. Поиск неисправности

4. Индикация неисправностей

Перед проверкой убедитесь, что симптомы повторяются.

При запуске внутреннего блока и обнаружении неисправности (первое обнаружение после включения питания), электродвигатель вентилятора блока останавливается, и начинает мигать индикатор работы.

• Используются следующие индикаторы

Светодиодный индикатор на внутреннем блоке



● Включен

⦿ Мигает

○ Не включен

| №. | Неисправность | Индикация | Симптом | Способ определения | Способ устранения |
|----|---|---|---|---|---|
| 1 | Межблочная связь | Индикатор питания мигает 0,5 с ВКЛ ●○●○●○●○ 0,5 с ВЫКЛ | | Последовательный сигнал от наружного блока не приходит более 6 минут. | • Смотрите раздел «Проверка межблочного соединения». • Смотрите примечание. |
| 2 | Термистор теплообменника Термистор комнатной температуры | Индикатор питания мигает 2 раза ●○●○●○●○●○●○●○ 2,5 с ВЫКЛ | | Один из термисторов (комнатной температуры или теплообменника): обрыв или замыкание. | • Проверьте сопротивление термистора теплообменника и термистора комнатной температуры. |
| 3 | Электродвигатель вентилятора внутреннего блока | Индикатор питания мигает 3 раза ●○●○●○●○●○●○●○●○●○ 2,5 с ВЫКЛ | | Сигнал с датчика вращения электродвигателя вентилятора не поступает при работающем двигателе. | • Смотрите раздел «Проверка электродвигателя вентилятора внутреннего блока». |
| 4 | Система управления внутренним блоком | Индикатор питания мигает 4 раза ●○●○●○●○●○●○●○●○●○●○ 2,5 с ВЫКЛ | Внутренний и наружный блоки не работают | Данные из памяти платы управления внутреннего блока не могут быть правильно считаны. | • Замените плату управления внутреннего блока. |
| 5 | Силовые цепи наружного блока | Индикатор питания мигает 5 раз ●○●○●○●○●○●○●○●○●○●○ 2,5 с ВЫКЛ | | 3 раза подряд компрессор останавливается из-за превышения тока или срабатывает защита при пуске в течение 1 минуты после пуска компрессора. | • Смотрите в сервисном руководстве наружного блока «Проверка инвертора и компрессора». • Проверьте запорные клапана. |
| 6 | Термисторы наружного блока | Индикатор питания мигает 6 раз ●○●○●○●○●○●○●○●○●○●○ 2,5 с ВЫКЛ | | Термисторы наружного блока: обрыв или замыкание во время работы компрессора. | • Смотрите в сервисном руководстве наружного блока «Проверка термисторов наружного блока». |
| 7 | Система управления наружным блоком | Индикатор питания мигает 7 раз ●○●○●○●○●○●○●○●○●○●○●○●○ 2,5 с ВЫКЛ | | Данные из энергонезависимой платы инвертора или платы управления наружного блока не могут быть правильно считаны. | • Замените плату инвертора или плату управления наружного блока. Смотрите сервисное руководство наружного блока. |
| 8 | Другие неисправности | Индикатор питания мигает 14 раз ●○●○●○●○●○●○●○●○●○●○●○●○●○●○●○ 2,5 с ВЫКЛ | | Другие неисправности. | • Проверьте запорный клапан. • Проверьте 4-х ходовой клапан. • Используйте режим проверки последних неисправностей. |
| 9 | Система управления наружным блоком | Индикатор питания ВКЛ ● | Наружный блок не работает | Данные из энергонезависимой платы инвертора или платы управления наружного блока не могут быть правильно считаны. | • Проверьте мигание светодиодов на плате инвертора и на плате управления наружного блока. |

Светодиодный индикатор на внутреннем блоке



| №. | Неисправность | Индикация | Описание | Способ определения | Способ устранения |
|----|--------------------------------|--|---|--|---|
| 1 | MXZ Установка режима работы | Верхний индикатор включен, а нижний мигает. ●○○○○○●○○○○○● 2,5 с ВЫКЛ | Наружный блок работает, внутренний - нет. | Если часть внутренних блоков, подключенных к одному наружному, включили в режиме охлаждения (осушения), а часть - в режиме обогрева, то в системе устанавливается тот режим, который был задан первым. | • Установите одинаковый режим работы внутренних блоков. |

8. Поиск неисправности

5. Характеристики основных компонентов

MSZ-SF15VA MSZ-SF20VA

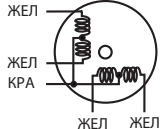
| Наименование | Способ проверки и параметры | Схема | | | | |
|--|--|---|--------------|----------|------------|-----------|
| Термистор комнатной температуры (RT11) | Измерьте сопротивление тестером при температуре 10 – 30°C. | / | | | | |
| Термисторы на теплообменнике RT12, RT13 | | | | | | |
| Электродвигатель вентилятора (MF) | Смотрите раздел «Проверка электродвигателя вентилятора внутреннего блока». | / | | | | |
| Электродвигатель воздушной заслонки (MV) | Измерьте сопротивление тестером при температуре 10 – 30°C. |  | | | | |
| | <table border="1"> <thead> <tr> <th>Цвет провода</th> <th>Исправен</th> <th>Неисправен</th> </tr> </thead> <tbody> <tr> <td>КРА – ЖЕЛ</td> <td>223 Ом – 268 Ом</td> <td>Замыкание или обрыв</td> </tr> </tbody> </table> | | Цвет провода | Исправен | Неисправен | КРА – ЖЕЛ |
| Цвет провода | Исправен | Неисправен | | | | |
| КРА – ЖЕЛ | 223 Ом – 268 Ом | Замыкание или обрыв | | | | |

8. Поиск неисправности

6. Алгоритмы поиска неисправности

MSZ - SF15VA

MSZ - SF20VA

А Проверка электродвигателя вентилятора внутреннего блока

Обнаружена неисправность электродвигателя, вентилятор не работает.

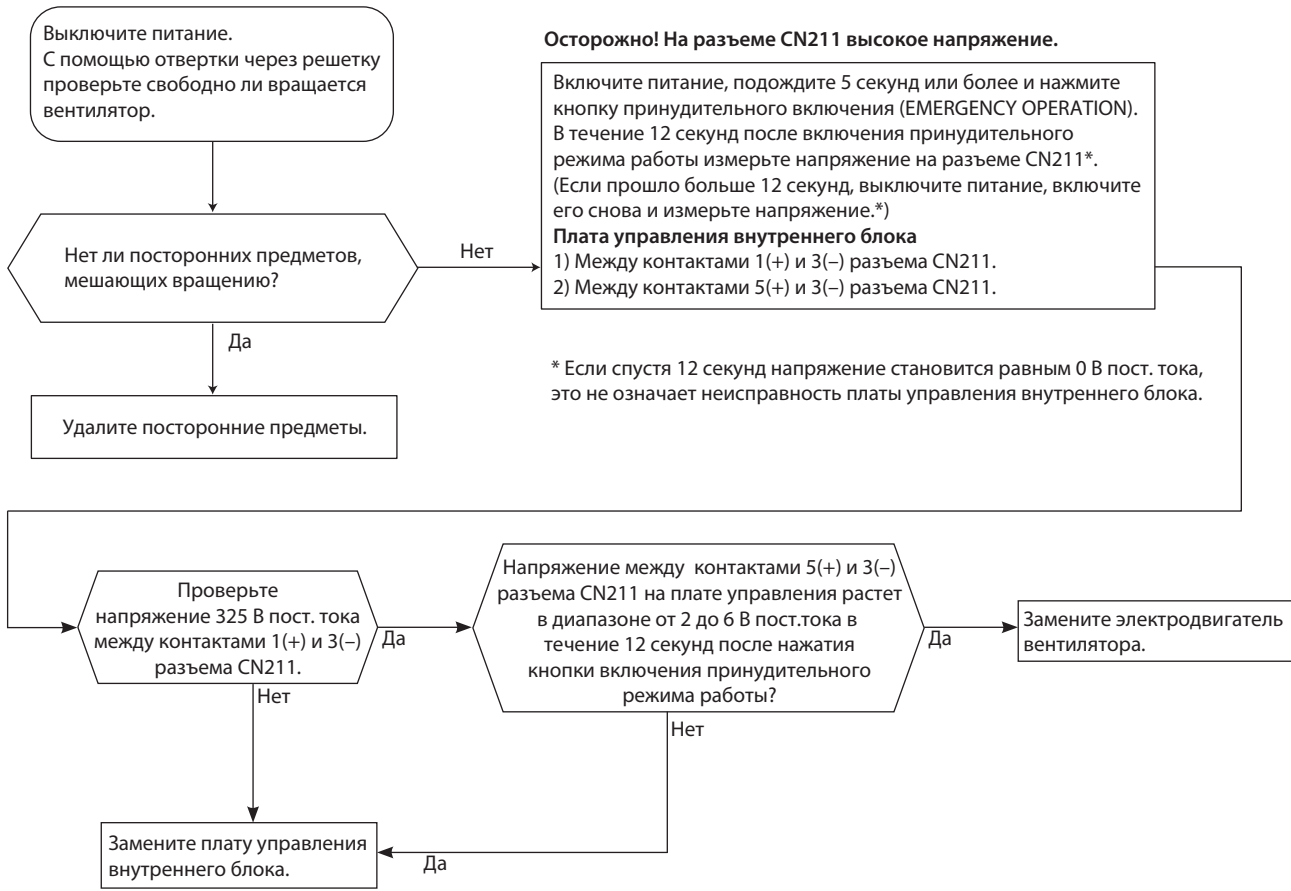

Неисправность электродвигателя. Вентилятор 12 с включен, 30 с выключен. Цикл повторяется 3 раза, и вентилятор выключается.

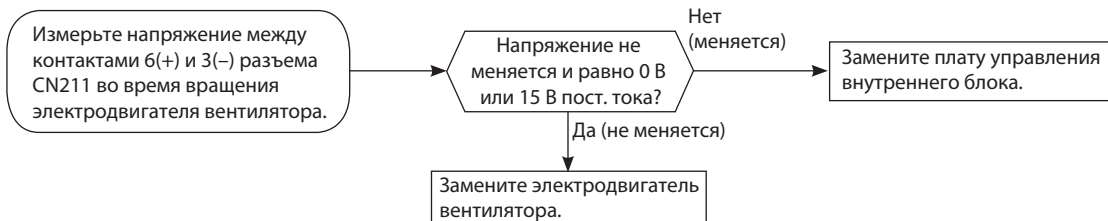

B Поверка пульта управления и фотоприемника

Проверьте марку пульта управления. Соответствует ли она указанной в спецификации?

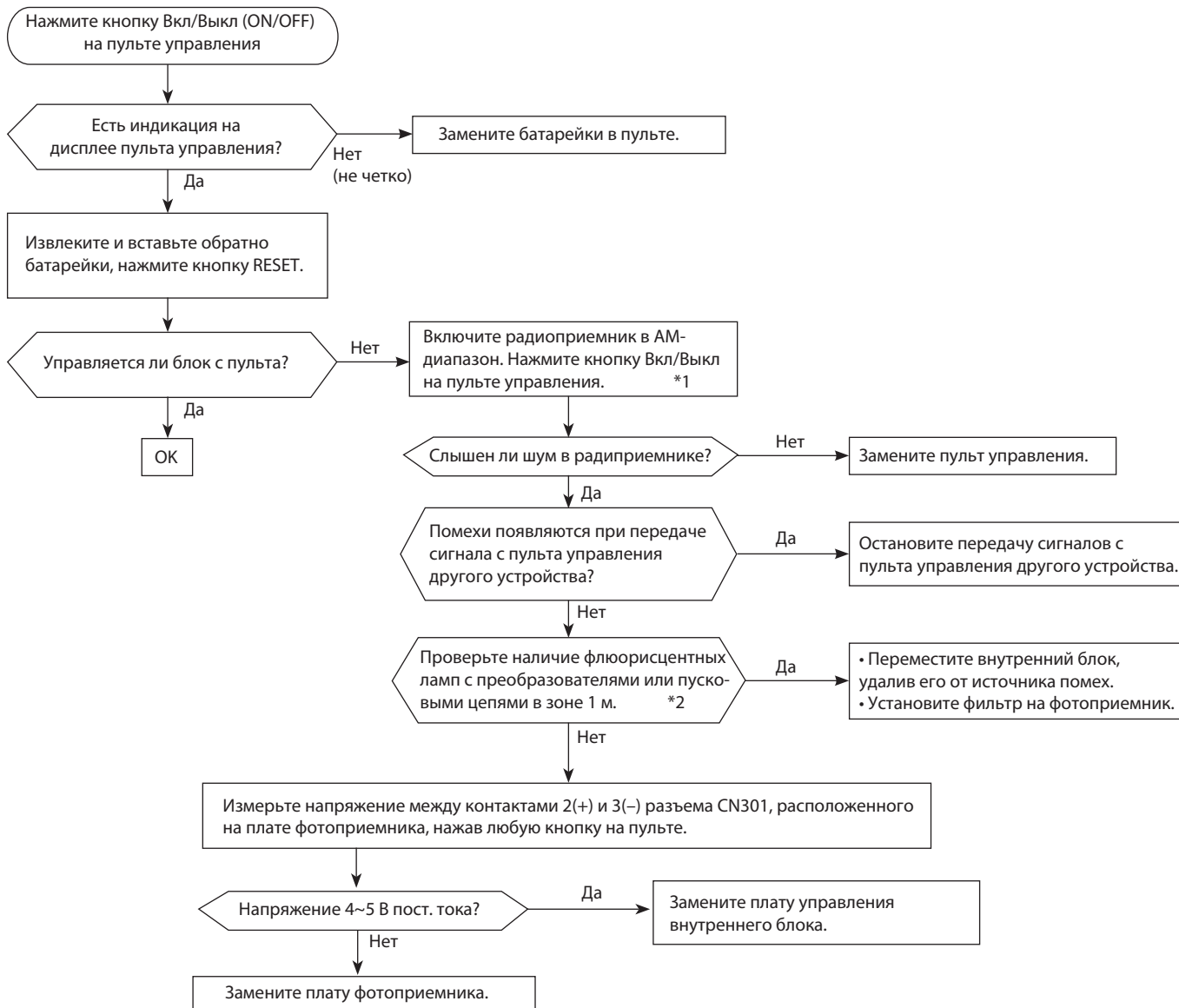

Примечания:

*1. Направьте объектив цифрового фотоаппарата (например, в мобильном телефоне) на ИК-излучатель в пульте управления. Нажмите любую кнопку на пульте. При исправности пульта вы увидите излучаемый сигнал на дисплее фотоаппарата.

*2. Проверьте прохождение сигнала при выключенном светильнике.

С Проверка платы внутреннего блока и электродвигателя вентилятора

Выключите питание.
 Отключите с платы питания разъем вентилятора CN211 и разъем привода воздушной заслонки CN151 с платы управления.
 Включите питание.

Измерьте сопротивление обмоток электродвигателя вентилятора. Смотрите раздел «Характеристики основных компонентов».

Короткое замыкание: замените электродвигатель вентилятора.

Блок реагирует на пульт? Индикатор «OPERATION» включается при нажатии на кнопку включения принудительного режима работы?

Измерьте сопротивление обмоток электродвигателя воздушной заслонки.

Короткое замыкание: замените электродвигатель воздушной заслонки и плату управления внутреннего блока.

Нет

Выключите питание.
 Осмотрите печатный узел (плату) внутреннего блока со стороны печатного монтажа и со стороны компонентов.

Замените варистор NR11 и предохранитель F11. *3

Предохранитель F11 и варистор NR11 сгорели?

Следует проверить и варистор и предохранитель.

Сгорел только предохранитель (F11)?

Примечания:

1. От контакта 1 к электродвигателю вентилятора идет провод красного цвета, а от контакта 3 — черного цвета.
2. «+» тестера подключите к контакту 1, «-» — к контакту 3. В противном случае сопротивление будет измерено неправильно.
3. Замените предохранитель после извлечения платы питания из блока управления.

Измерьте сопротивление между контактами 1(+) и 3(-) разъема CN211 со стороны электродвигателя вентилятора. *1, *2

Сопротивление 1 МОм или более?

Нет

Замените предохранитель (F11) и электродвигатель вентилятора. *3

Замените предохранитель (F11). *3

Измерьте сопротивление резисторе R111 на плате управления внутреннего блока.

Сопротивление резистора R111 примерно 4 Ом?

Нет

Замените плату управления и электродвигатель вентилятора внутреннего блока.

Замените плату управления внутреннего блока.

Плата управления

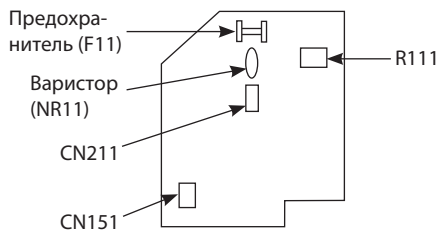

D Проверка межблочного соединения

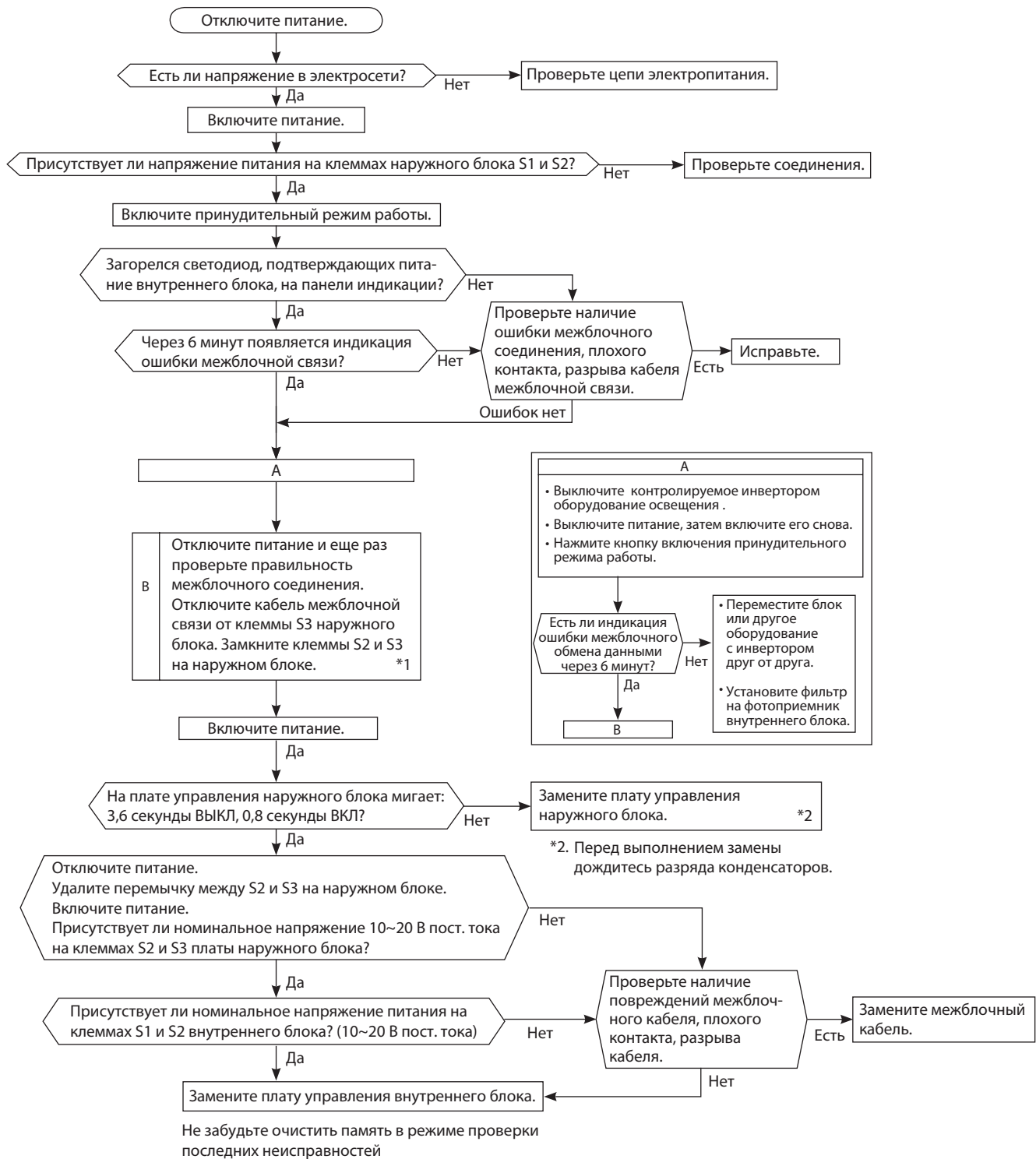

*1. Неправильное соединение может стать причиной выхода из строя платы управления внутреннего блока. Перед началом работы кондиционера проверьте правильность подключения блоков.

Е Появление электромагнитных помех в телевизоре или радиоприемнике

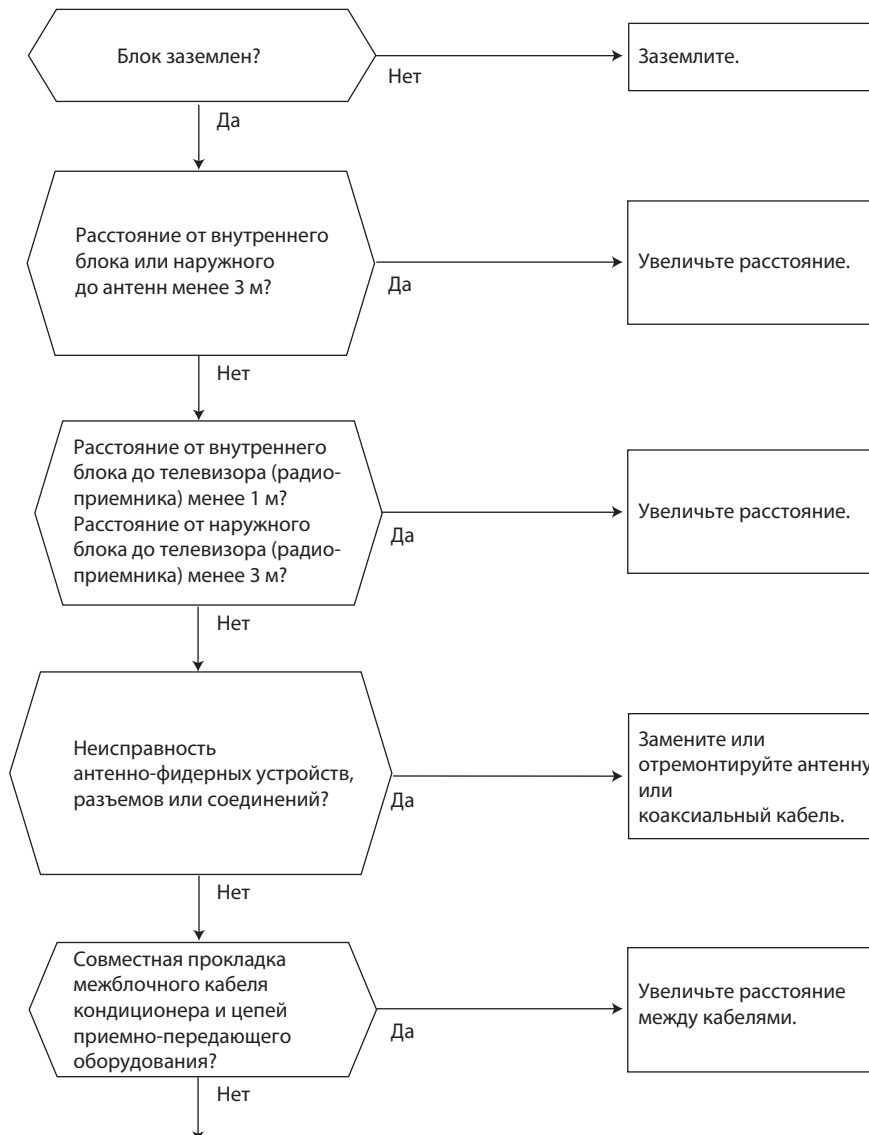

Даже если перечисленные выше требования выполнены, электромагнитные помехи все же могут проникать в приемно-передающую аппаратуру. Это может быть обусловлено величиной напряженности электрического поля и особенностями антенно-фидерных устройств.

Для устранения потребуется провести дополнительные наблюдения и исследования:

- 1) Какие устройства подвержены влиянию помех: телевизор, радиоприемник (FM/AM, KB)?
- 2) На каком канале (частоте) наблюдаются помехи?
- 3) На каких каналах (частотах) не наблюдаются помехи?
- 4) Взаимное расположение блоков и соединений системы кондиционирования и приемно-передающего оборудования, кабелей.
- 5) Интенсивность сигнала вещательных станций, подверженных влиянию электромагнитных помех.
- 6) Наличие или отсутствие усилителей.
- 7) Состояние кондиционера, при котором наблюдаются помехи:
 - а) Выключите питание и включите его вновь. Проверьте, появились ли помехи?
 - б) В течение 3 минут после включения питания нажмите кнопку ВКЛ/ВЫКЛ (ON/OFF) на пульте управления. Появились ли помехи?
 - в) Через 3 минуты после нажатия кнопки включается наружный блок. Появились ли помехи?
 - г) Выключите кондиционер с пульта управления. Наружный блок выключится, но обмен данными между наружным и внутренним блоками некоторое время продолжается. Наблюдаются ли при этом помехи?

MSZ-SF15VA MSZ-SF20VA

Плата управления внутреннего блока

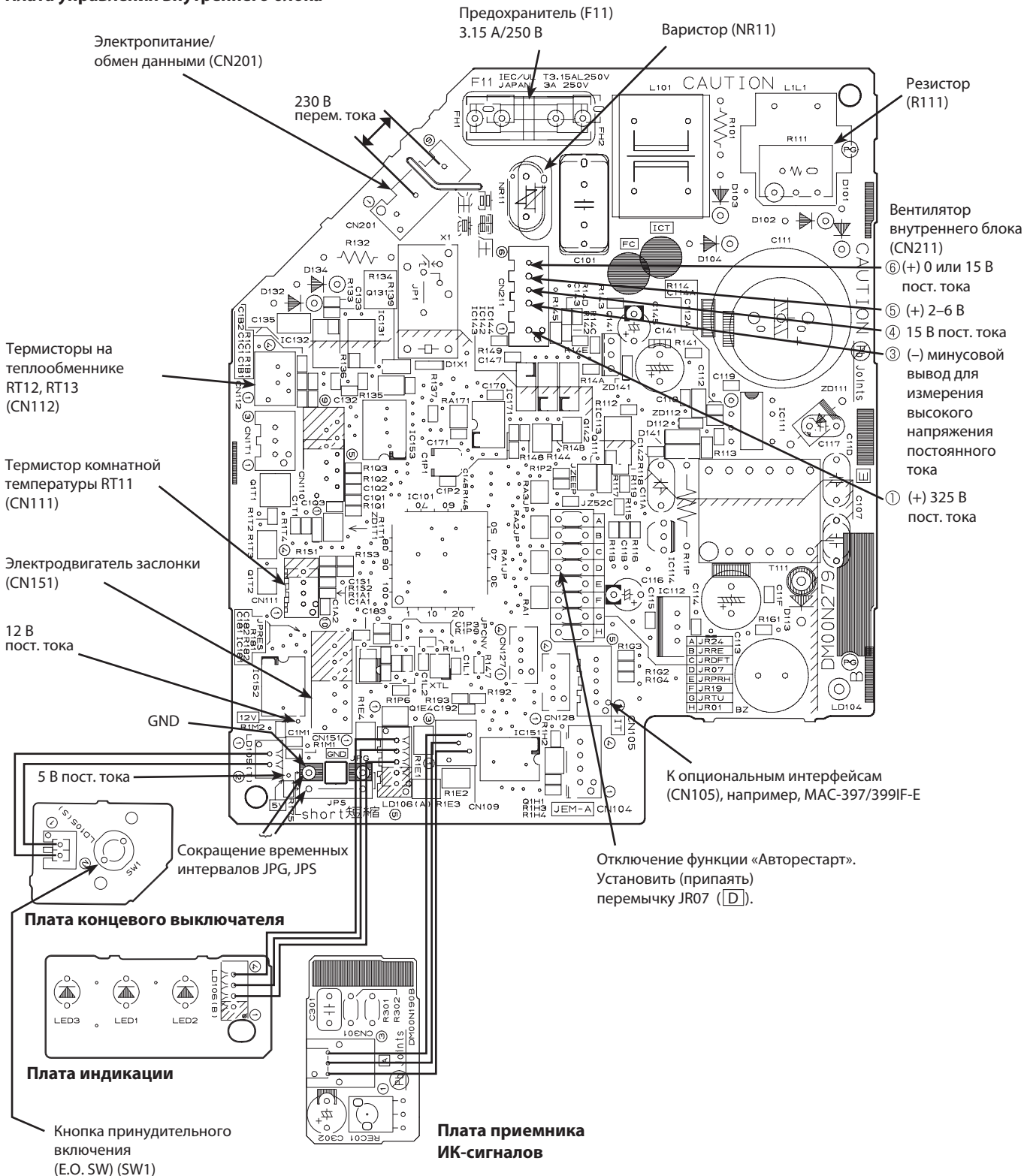

10. Список опций

| | Наименование | Описание | Страница |
|---|-----------------------|--|----------|
| 1 | MAC-093SS-E | Насадка для пылесоса для чистки теплообменников | 41 |
| 2 | PAR-31MAA | Проводной пульт управления (для подключения необходим интерфейс MAC-333IF-E) | 42 |
| 3 | MAC-333IF-E | Комбинированный интерфейс для подключения к сигнальной линии M-NET VRF-систем City Multi, а также для подключения проводного пульта и внешних цепей управления и контроля. | 44 |
| 4 | MAC-557IF-E | Конвертер для подключения в беспроводную сеть WiFi | 45 |
| 5 | ME-AC-KNX-1-V2 | Конвертер для подключения в сеть KNX TP-1 (EIB) | 46 |
| 6 | ME-AC-MBS-1 | Конвертер для подключения в сеть RS485/Modbus RTU | 46 |
| 7 | ME-AC-LON-1 | Конвертер для подключения в сеть LonWorks | 47 |
| 8 | ME-AC-ENO-1 | Конвертер для подключения в беспроводную сеть EnOcean | 47 |
| 9 | ME-AC-SMS-32 | GSM-модем для управления сплит-системой посредством SMS-сообщений. Применяется совместно с ME-AC-MBS-1. | 48 |

MSZ-SF25VE
MSZ-SF35VE
MSZ-SF42VE
MSZ-SF50VE

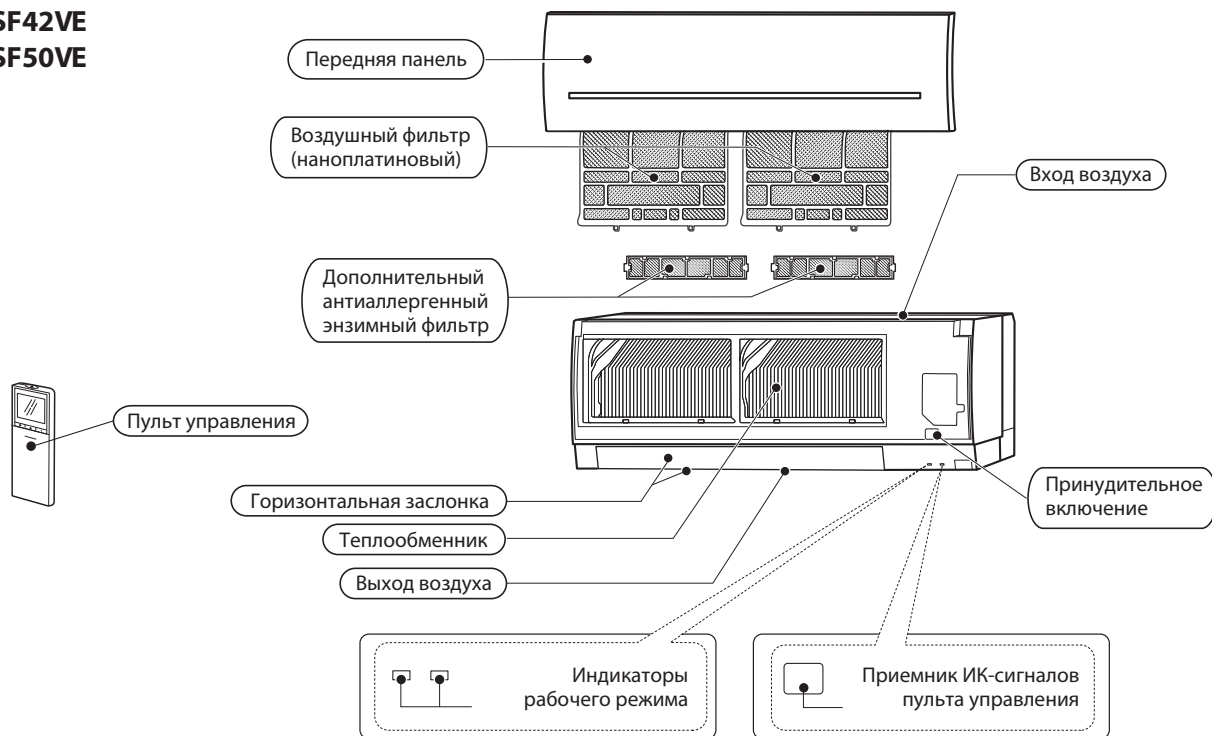

MSZ-GF60VE
MSZ-GF71VE

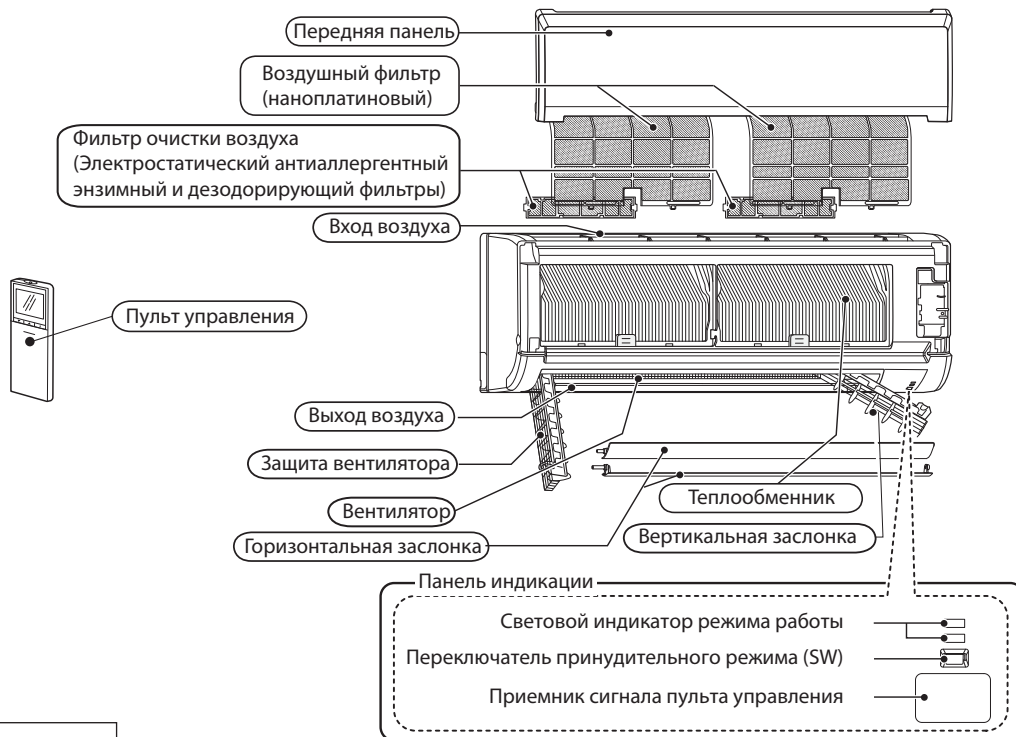

В комплекте

| Модель | | MSZ-SF25VE / MSZ-SF35VE / MSZ-SF42VE / MSZ-SF50VE | MSZ-GF60VE / MSZ-GF71VE |
|--------|---|---|-------------------------|
| ① | Монтажная пластина | 1 | 1 |
| ② | Саморезы для монтажной пластины 4 × 25 мм | 5 | 7 |
| ③ | Держатель для пульта управления | 1 | 1 |
| ④ | Саморезы для ③, 3,5 × 1,6 мм (ЧЕР) | 2 | 2 |
| ⑤ | Батарейки для пульта управления (AAA) | 2 | 2 |
| ⑥ | Беспроводной пульт управления | 1 | 1 |
| ⑦ | Лента (используется при подключении фреонопроводов слева или слева-сзади) | 1 | 1 |

1. Спецификация

| Модель внутреннего блока | | | | MSZ-SF25VE | MSZ-SF35VE | MSZ-SF42VE | MSZ-SF50VE | MSZ-GF60VE | MSZ-GF71VE | |
|---|--------------------------------------|-----------------------------------|-----------------------------|---------------------|------------|------------|------------|------------------|--------------|------|
| Электропитание | | | | 1 фаза 230 В, 50 Гц | | | | | | |
| Электрические характеристики | Потребляемая мощность *1 | охлаждение | Вт | 18 | | | 22 | 48 | 58 | |
| | | нагрев | Вт | 24 | 27 | 27 | 35 | 62 | 58 | |
| | Рабочий ток *1 | охлаждение | А | 0,16 | | | 0,18 | 0,43 | 0,51 | |
| | | нагрев | А | 0,20 | 0,22 | | 0,27 | 0,53 | 0,51 | |
| Электродвигатель вентилятора | Модель | | | RC0J21-AA | | | | RC0J56-AF | | |
| | Ток *1 | охлаждение | А | 0,16 | | | 0,18 | 0,51 | | |
| | | нагрев | А | 0,20 | 0,22 | | 0,27 | 0,51 | | |
| Габаритные размеры Ш × В × Д | | | мм | 798 × 299 × 195 | | | | 1100 × 325 × 238 | | |
| Вес | | | кг | 10,0 | | | | 16 | | |
| Дополнительные сведения | Кол-во направлений воздушного потока | | | 5 | | | | | | |
| | Расход воздуха | Охлаждение (скорость вентилятора) | сверхвысокая+ LONG+POWERFUL | м³/ч | — | | | 1242 | 1164 | |
| | | | сверхвысокая | | 546 | | | 594 | 1098 | 1068 |
| | | | высокая | | 432 | 474 | 492 | 936 | 924 | |
| | | | средняя | | 336 | 402 | 414 | 804 | 798 | |
| | | | низкая | | 246 | 348 | 366 | 678 | 690 | |
| | | | режим «Тихо» | | 210 | 300 | 336 | 588 | 582 | |
| | | Нагрев (скорость вентилятора) | сверхвысокая+ LONG+POWERFUL | м³/ч | — | | | 1242 | 1164 | |
| | | | сверхвысокая | | 618 | 660 | 720 | 1098 | 1068 | |
| | | | высокая | | 492 | 498 | 546 | 588 | 936 (882 *2) | 924 |
| | | | средняя | | 402 | 432 | 480 | 804 | 798 | |
| | | | низкая | | 246 | 348 | 384 | 678 | 690 | |
| | | | режим «Тихо» | | 210 | 300 | 336 | 588 | 612 | |
| | Уровень звукового давления | Охлаждение (скорость вентилятора) | сверхвысокая+ LONG+POWERFUL | дБ(А) | — | | | 52 | 53 | |
| | | | сверхвысокая | | 42 | | | 45 | 49 | |
| | | | высокая | | 36 | 38 | 40 | 45 | 45 | |
| | | | средняя | | 30 | 34 | 36 | 41 | 41 | |
| | | | низкая | | 24 | 31 | 33 | 37 | 37 | |
| | | | режим «Тихо» | | 21 | 28 | 30 | 29 | 30 | |
| | | Нагрев (скорость вентилятора) | сверхвысокая+ LONG+POWERFUL | дБ(А) | — | | | 52 | 53 | |
| | | | сверхвысокая | | 45 | 46 | 47 | 49 | 49 | |
| | | | высокая | | 39 | 42 | 43 | 45 | 45 | |
| | | | средняя | | 34 | 36 | 38 | 41 | 41 | |
| | | | низкая | | 24 | 31 | 33 | 37 | 37 | |
| режим «Тихо» | | | 21 | | 28 | 30 | 29 | 30 | | |
| Частота вращения вентилятора | Охлаждение (скорость вентилятора) | сверхвысокая+ LONG+POWERFUL | об/мин | — | | | 1280 | 1300 | | |
| | | сверхвысокая | | 1200 | | | 1280 | 1090 | 1140 | |
| | | высокая | | 100 | 1070 | 1100 | 960 | 1010 | | |
| | | средняя | | 820 | 940 | 970 | 850 | 900 | | |
| | | низкая | | 660 | 850 | 880 | 740 | 800 | | |
| | | режим «Тихо» | | 590 | 760 | 820 | 660 | 700 | | |
| | Нагрев (скорость вентилятора) | сверхвысокая+ LONG+POWERFUL | об/мин | — | | | 1280 | 1300 | | |
| | | сверхвысокая | | 1330 | 1400 | 1500 | 1090 | 1140 | | |
| | | высокая | | 1100 | 1200 | 1200 | 1270 | 960 (910 *2) | 1010 | |
| | | средняя | | 940 | 1000 | 1080 | 850 | 900 | | |
| | | низкая | | 660 | 850 | 910 | 740 | 800 | | |
| | | режим «Тихо» | | 590 | 760 | 820 | 660 | 730 | | |
| Кол-во ступеней регулирования вентилятора | | | 5 | | | | | | | |
| Модель пульта управления | | | | SG11D | | | | SG12D | | |

Примечание.

Тестирование согласно ISO 5151:

Охлаждение: внутри DB 27°C, WB 19°C
 снаружи DB 35°C, WB 24°C

Обогрев: внутри DB 20°C, WB 15°C
 снаружи DB 7°C, WB 6°C

*1 - при номинальной частоте вращения компрессора.

*2 - для мультисистем.

1. Спецификация

Электрические параметры основных компонентов внутренние блоки

| MSZ-SF25VE | MSZ-SF35VE | MSZ-SF42VE | MSZ-SF50VE |
|--|------------|------------|--------------------------|
| Предохранитель | | F11 | T3.15A L250B |
| Электродвигатель привода горизонтальной заслонки | | MV | 12 В постоянного тока |
| Варистор | | NR11 | S10K300E2K1 (ERZV10D471) |
| Клеммная колодка | | TB | 3 клеммы |

| MSZ-GF60VE | MSZ-GF71VE | | |
|--|------------|------|--------------------------|
| Предохранитель | | F11 | T3.15A L250B |
| Электродвигатель привода горизонтальной заслонки | | MV1 | 12 В постоянного тока |
| Электродвигатель привода вертикальной заслонки | | MV2 | 12 В постоянного тока |
| Варистор | | NR11 | S10K300E3K1 (ERZV14D471) |
| Клеммная колодка | | TB | 3 клеммы |
| Реле | | X1 | |

2. Шумовые характеристики

Уровень звукового давления

MSZ-SF25VE

| Скорость вентилятора | Режим | Уровень шума, дБ(А) | Обозначение |
|---------------------------|------------|---------------------|-------------|
| Максимальная (Super High) | охлаждение | 42 | ●—● |
| | нагрев | 45 | ○—○ |

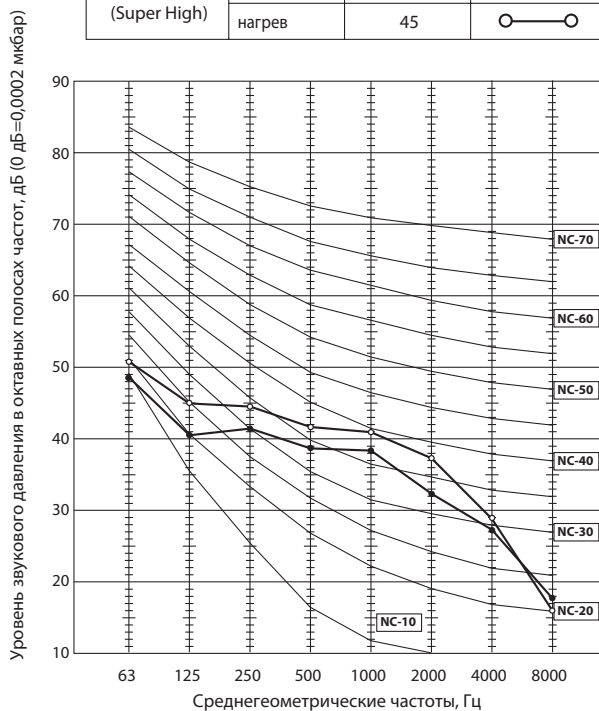

MSZ-SF35VE

| Скорость вентилятора | Режим | Уровень шума, дБ(А) | Обозначение |
|---------------------------|------------|---------------------|-------------|
| Максимальная (Super High) | охлаждение | 42 | ●—● |
| | нагрев | 46 | ○—○ |

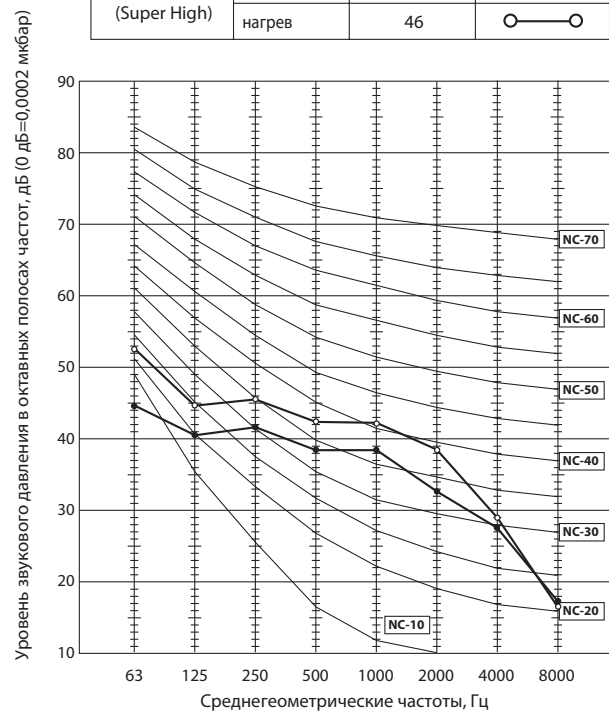

Условия тестирования:

Охлаждение: DB 27°C WB 19°C
 Нагрев: DB 20°C

DB — температура по сухому термометру,
 WB — температура по влажному термометру.

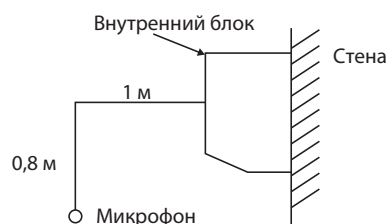

2. Шумовые характеристики

MSZ-SF42VE

| Скорость вентилятора | Режим | Уровень шума, дБ(А) | Обозначение |
|---------------------------|------------|---------------------|-------------|
| Сверхвысокая (Super High) | охлаждение | 42 | ●—● |
| | нагрев | 47 | ○—○ |

Уровень звукового давления в октавных полосах частот, дБ (0 дБ=0,0002 мкбар)

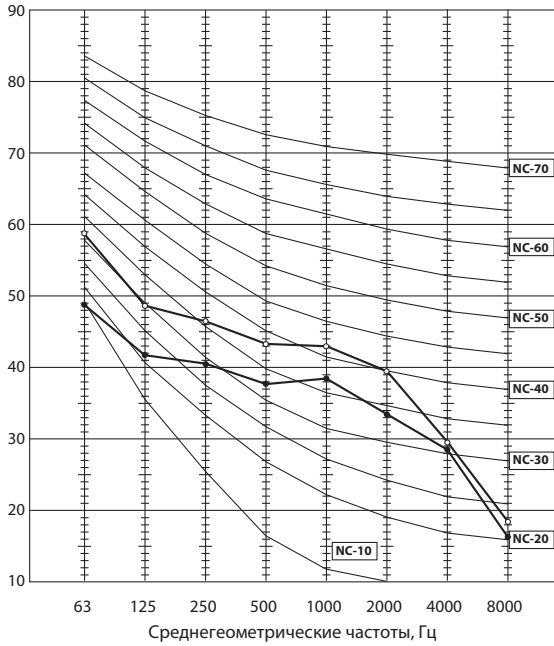

MSZ-SF50VE

| Скорость вентилятора | Режим | Уровень шума, дБ(А) | Обозначение |
|---------------------------|------------|---------------------|-------------|
| Сверхвысокая (Super High) | охлаждение | 45 | ●—● |
| | нагрев | 49 | ○—○ |

Уровень звукового давления в октавных полосах частот, дБ (0 дБ=0,0002 мкбар)

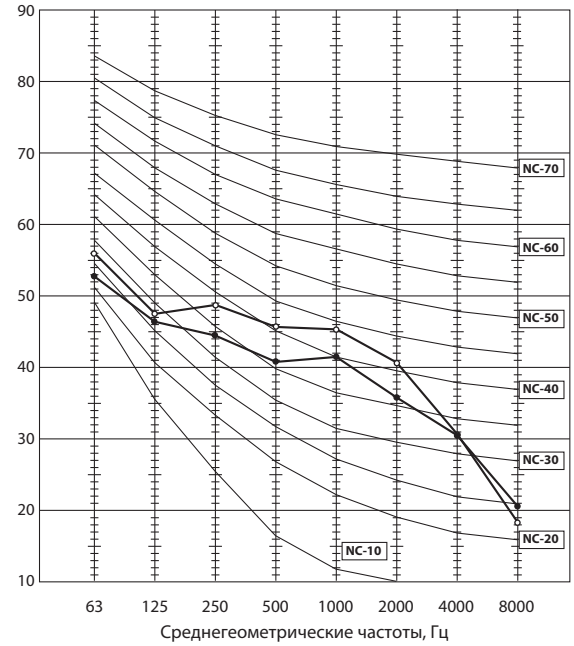

MSZ-GF60VE

| Скорость вентилятора | Режим | Уровень шума, дБ(А) | Обозначение |
|---------------------------|------------|---------------------|-------------|
| Сверхвысокая (Super High) | охлаждение | 49 | ●—● |
| | нагрев | 49 | ○—○ |

Уровень звукового давления в октавных полосах частот, дБ (0 дБ=0,0002 мкбар)

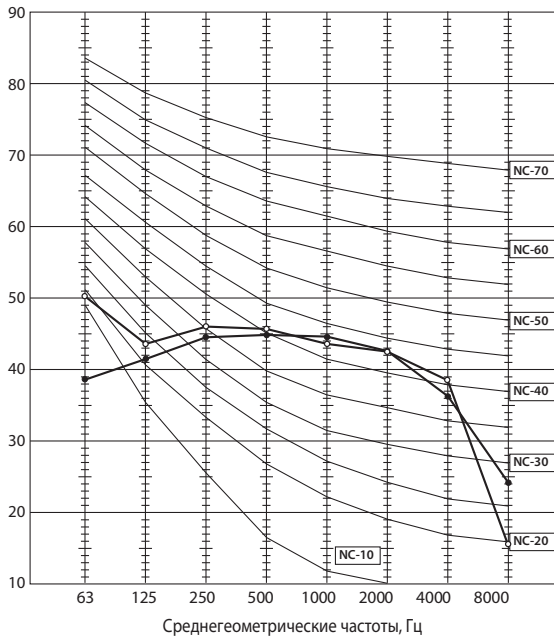

MSZ-GF71VA

| Скорость вентилятора | Режим | Уровень шума, дБ(А) | Обозначение |
|---------------------------|------------|---------------------|-------------|
| Сверхвысокая (Super High) | охлаждение | 49 | ●—● |
| | нагрев | 49 | ○—○ |

Уровень звукового давления в октавных полосах частот, дБ (0 дБ=0,0002 мкбар)

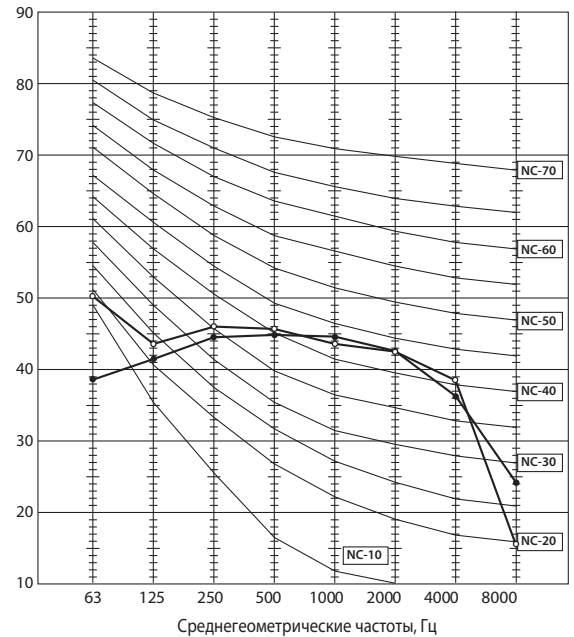

Условия тестирования:

Охлаждение: DB 27°C WB 19°C
 Нагрев: DB 20°C

DB — температура по сухому термометру,
 WB — температура по влажному термометру.

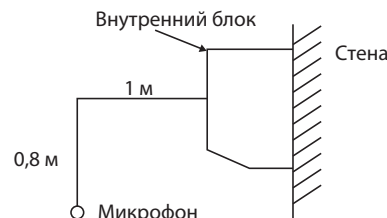

3. Размеры

MSZ - SF25VE
MSZ - SF35VE
MSZ - SF42VE
MSZ - SF50VE

Единицы измерения: мм

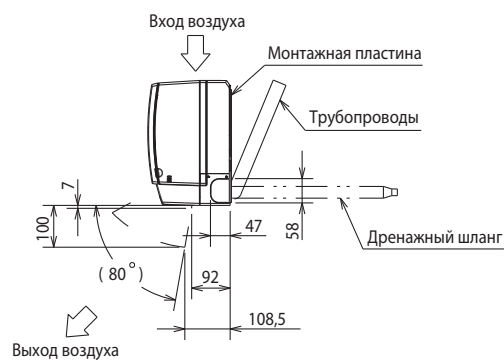
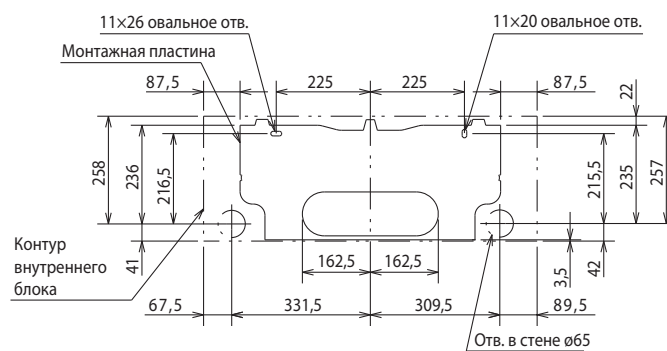
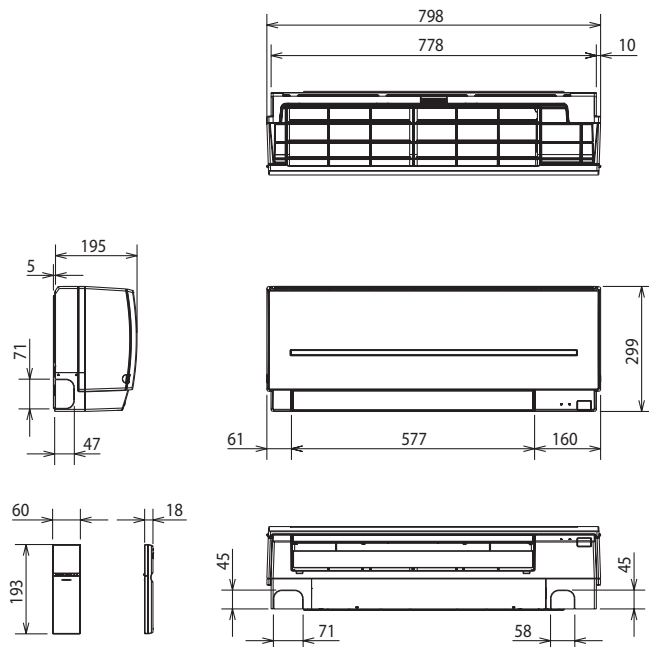

| | | |
|-----------------|---|---|
| Фреон-провод | Изоляция | ø37 (наружный диаметр) |
| | Жидкость | ø6,35 – 0,39 м (вальцовка ø6,35) |
| | Газ | ø9,52 – 0,34 м [вальцовка ø9,52 (MSZ-SF25/35/42VE), ø12,7 (MSZ-SF50VE)] |
| Дренажный шланг | Наружный диаметр изоляции ø28, наружный диаметр штуцера ø16 | |

3. Размеры

MSZ - GF60VE

MSZ - GF71VE

Единицы измерения: мм

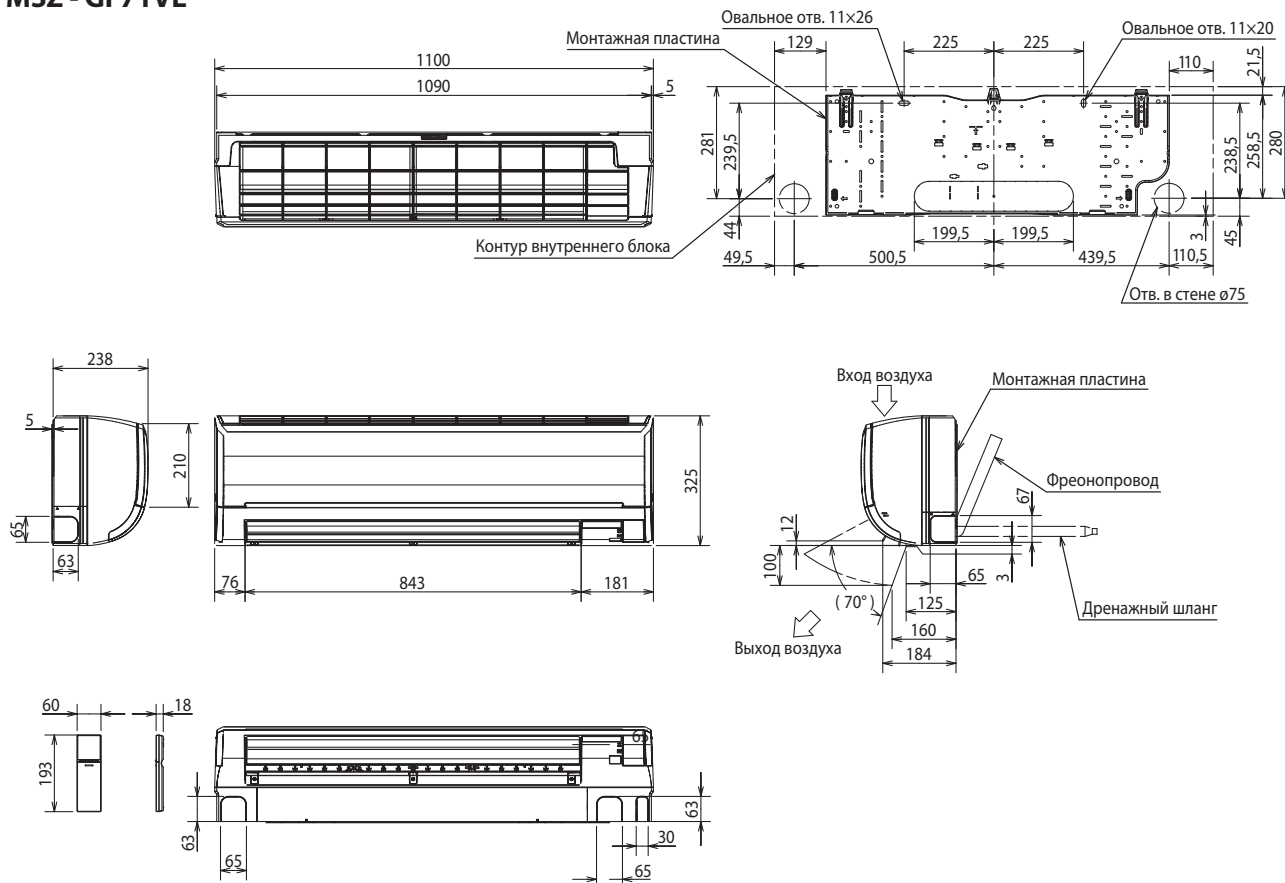

MSZ-GF60VE

| | | |
|-----------------|---|---------------------------------|
| Фреон-провод | Изоляция | ø50 (наружный диаметр) |
| | Жидкость | ø9,52 – 0,5 м (вальцовка ø6,35) |
| | Газ | ø12 – 0,43 м (вальцовка ø15,88) |
| Дренажный шланг | Наружный диаметр изоляции ø28, наружный диаметр штуцера ø16 | |

MSZ-GF71VE

| | | |
|-----------------|---|---------------------------------|
| Фреон-провод | Изоляция | ø50 (наружный диаметр) |
| | Жидкость | ø9,52 – 0,5 м (вальцовка ø9,52) |
| | Газ | ø12 – 0,43 м (вальцовка ø15,88) |
| Дренажный шланг | Наружный диаметр изоляции ø28, наружный диаметр штуцера ø16 | |

MSZ-SF25VE MSZ-SF42VE

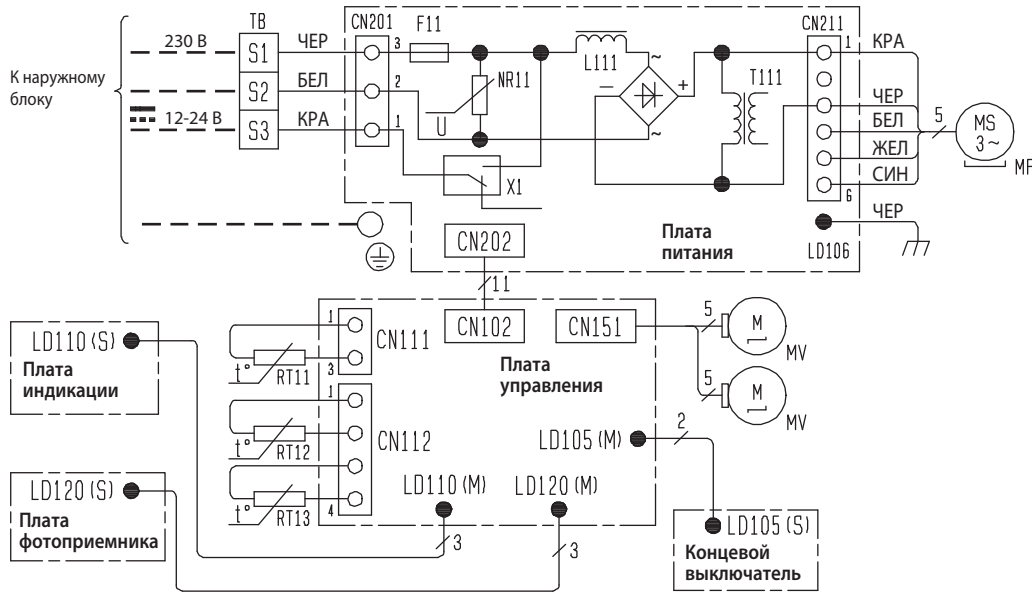

| Обозначение | Наименование |
|-------------|-------------------------------------|
| L111 | Катушка индуктивности |
| F11 | Предохранитель (3.15 A/250 В) |
| MF | Электродвигатель вентилятора |
| MV | Электродвигатель жалюзи (горизонт.) |
| NR11 | Варистор |
| RT11 | Комнатная температура (термистор) |
| RT12 | Температура теплообменника (главн.) |
| RT13 | Температура теплообменника (доп.) |
| T111 | Трансформатор |
| TB | Клеммная колодка |
| X1 | Реле |

Примечания:

1. Электрическую схему со стороны наружного блока смотрите в сервисном руководстве наружного блока.
2. Следует использовать кабель только с медными жилами. (Для внешней проводки)
3. Применяемые символы:
□ : Клеммная колодка
□ : Разъем

MSZ-SF35VE MSZ-SF50VE

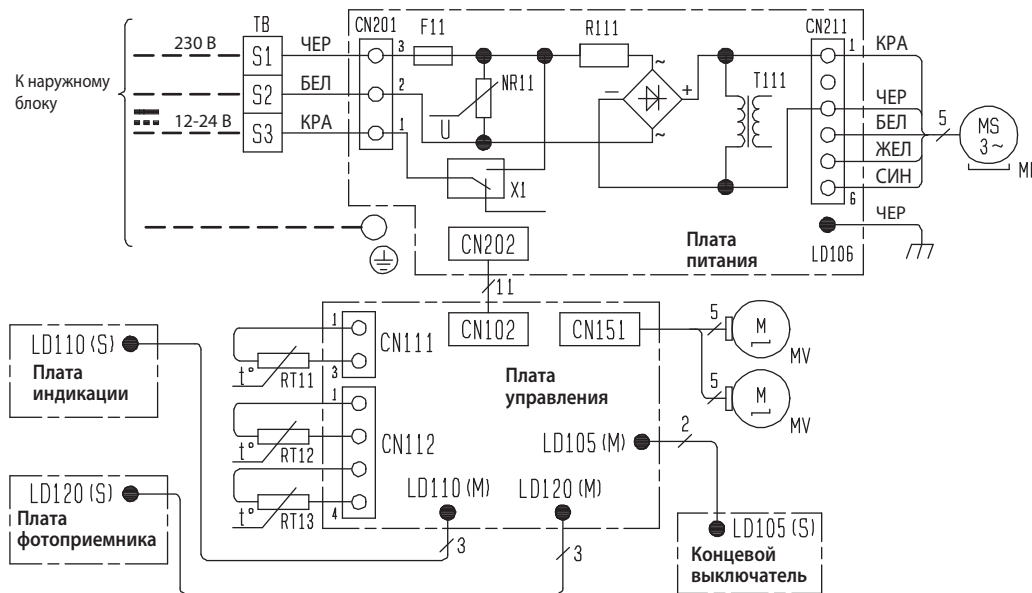

| Обозначение | Наименование |
|-------------|-------------------------------------|
| R111 | Резистор |
| F11 | Предохранитель (3.15 A/250 В) |
| MF | Электродвигатель вентилятора |
| MV | Электродвигатель жалюзи (горизонт.) |
| NR11 | Варистор |
| RT11 | Комнатная температура (термистор) |
| RT12 | Температура теплообменника (главн.) |
| RT13 | Температура теплообменника (доп.) |
| T111 | Трансформатор |
| TB | Клеммная колодка |
| X1 | Реле |

Примечания:

1. Электрическую схему со стороны наружного блока смотрите в сервисном руководстве наружного блока.
2. Следует использовать кабель только с медными жилами. (Для внешней проводки)
3. Применяемые символы:
□ : Клеммная колодка
□ : Разъем

4. Электрическая схема

MSZ-GF60VE MSZ-GF71VE

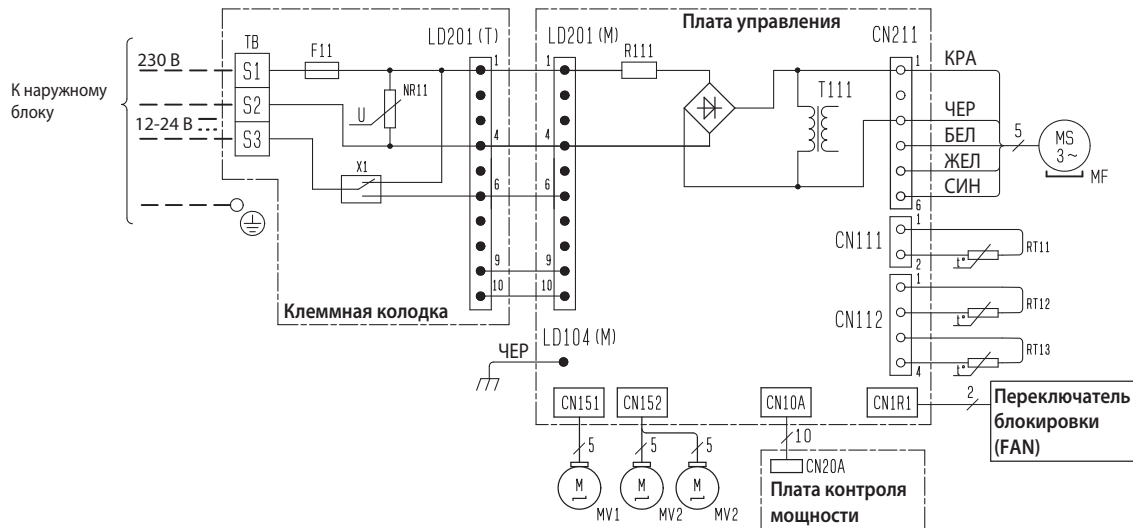

| Обозначение | Наименование |
|-------------|-------------------------------------|
| R111 | Резистор |
| F11 | Предохранитель (3.15 A/250 В) |
| MF | Электродвигатель вентилятора |
| MV1 | Электродвигатель жалюзи (горизонт.) |
| MV2 | Электродвигатель жалюзи (горизонт.) |
| NR11 | Варистор |
| RT11 | Комнатная температура (термистор) |
| RT12 | Температура теплообменника (главн.) |
| RT13 | Температура теплообменника (доп.) |
| T111 | Трансформатор |
| TB | Клеммная колодка |
| X1 | Реле |

Примечания:

1. Электрическую схему со стороны наружного блока смотрите в сервисном руководстве наружного блока.
2. Следует использовать кабель только с медными жилами. (Для внешней проводки)
3. Применяемые символы:

□ □ □ : Клеммная колодка
 □ □ □ □ : Разъем

5. Гидравлическая схема

MSZ - SF25VE
MSZ - SF35VE
MSZ - SF42VE
MSZ - SF50VE

Единицы измерения: мм

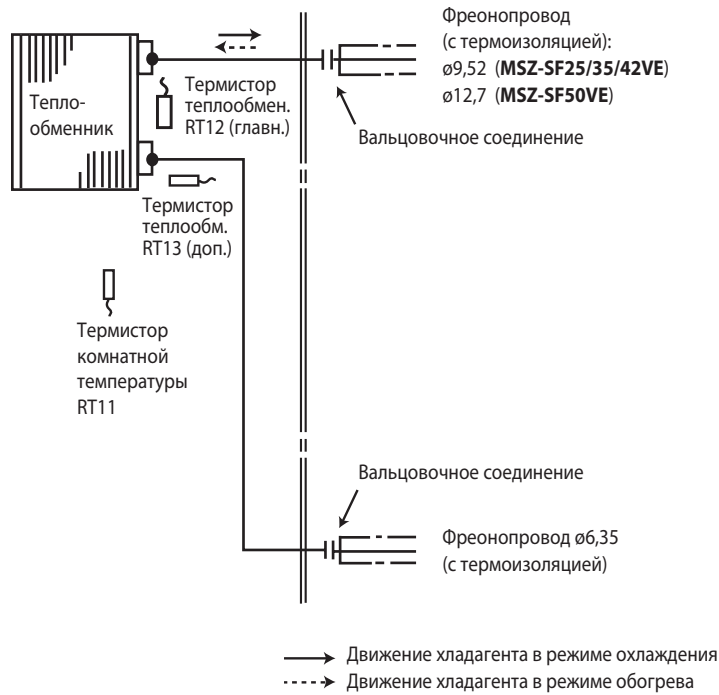

MSZ - GF60VE
MSZ - GF71VE

Единицы измерения: мм

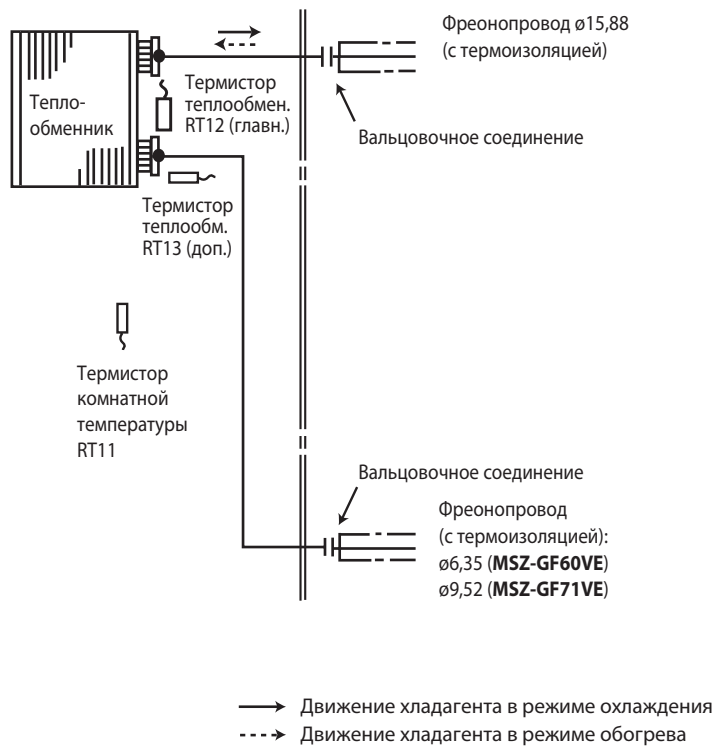

1. Сокращение временных интервалов

Для проверки алгоритмов функционирования можно сократить все временные интервалы путем замыкания контактов JPG и JPS. В этом случае: 1 минута соответствует 1 секунде. Например, стандартная задержка включения компрессора составляет 3 минуты. При замыкании контактов JPG и JPS это время сокращается до 3 секунд.

2. Индивидуальное управление внутренними блоками

При расположении в одном помещении нескольких внутренних блоков, можно обеспечить их независимое управление ИК-пультами. Для этого потребуется модифицировать платы пультов следующим образом.

Модификация платы ИК-пульта управления

1) Удалите батарейки из пульта. Снимите заднюю крышку.

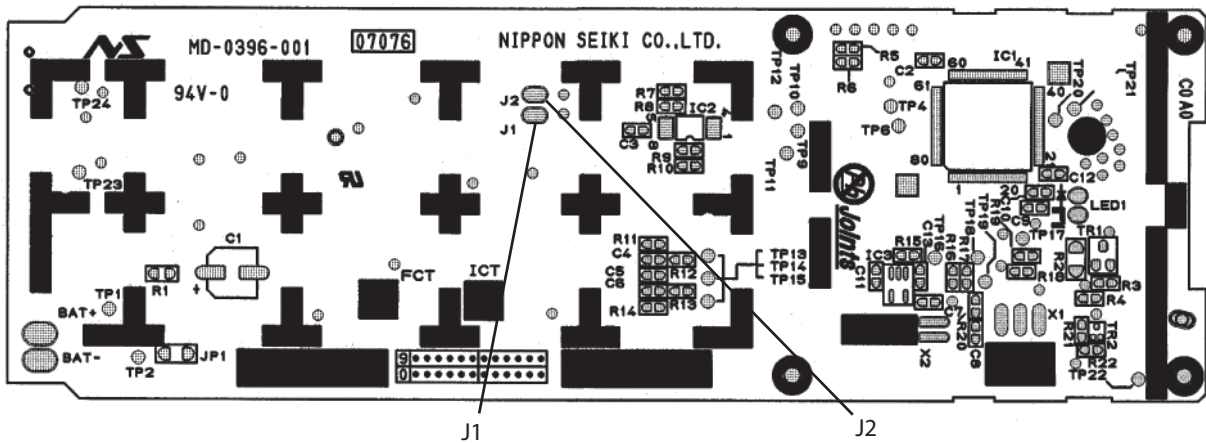

Примечания:

1. Перед модификацией платы пульта управления удалите батарейки и 2-3 раза нажмите кнопку «ВКЛ/ВЫКЛ» (ON/OFF).
2. После того, как установлены перемычки в соответствии с таблицей 1, вставьте в пульт батарейки и нажмите кнопку «RESET» (сброс).

2) На печатной плате пульта отмечены отверстия под установку перемычек «J1» и «J2». Припаяйте перемычки в соответствии с таблицей 1. По окончании нажмите кнопку «RESET».

Таблица 1. Установка перемычек J1 и J2

| | 1 блок в комнате | 2 блока в комнате | 3 блока в комнате | 4 блока в комнате |
|------------|----------------------|----------------------|----------------------|----------------------|
| блок No. 1 | изменений не требует | изменений не требует | изменений не требует | изменений не требует |
| блок No. 2 | – | установите J1 | установите J1 | установите J1 |
| блок No. 3 | – | – | установите J2 | установите J2 |
| блок No. 4 | – | – | – | установите J1 и J2 |

3) Установить соответствие между пультами управления и внутренними блоками

После первого включения питания внутренний блок запоминает пульт, с которого он был включен, и впоследствии реагирует на команды только этого пульта.

При выключении питания информация о соответствии пультов и блоков не сохраняется. Поэтому при случайном отключении питания потребуется снова приписать пульты к блокам.

3. Функция «Авторестарт»

Рабочие параметры системы: режим, целевая температура, скорость вентилятора сохраняются в энергонезависимой памяти контроллера внутреннего блока. Функция «АВТОРЕСТАРТ» позволяет восстановить состояние системы после сбоя электропитания.

Примечание.

Повторный запуск компрессора после возобновления питания будет происходить с задержкой как минимум 3 минуты.

Функция «АВТОРЕСТАРТ» активирована на заводе. Состояние функции «АВТОРЕСТАРТ» зависит от наличия перемычки JR07.

Отключение функции «АВТОРЕСТАРТ»

- 1) Выключите питание.
- 2) Извлеките плату внутреннего блока из металлического корпуса блока управления.
- 3) Удалите перемычку JR77 (см. обозначение на плате).

MSZ-SF25/35/42/50VE



MSZ-GF60/71VA

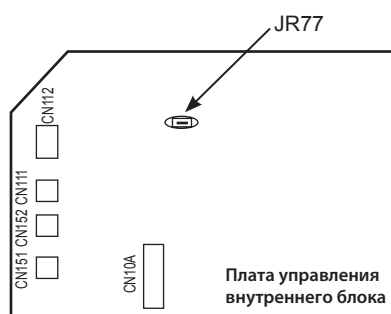

Примечания:

- Состояние системы (рабочие параметры) фиксируются в памяти внутреннего блока только спустя 10 секунд после их изменения с пульта управления.
- Если сбой электропитания происходит во время работы системы под управлением таймера автоматического включения (AUTO START/STOP), то настройки таймера будут сброшены.
- Если до отключения электропитания кондиционер был выключен с пульта управления, то после возобновления питания он останется в выключенном состоянии.
- Следует предусмотреть схему питания кондиционера таким образом, чтобы при восстановлении питания не произошло отключение автоматического выключателя из-за одновременного пускового тока кондиционера и других бытовых приборов.

MSZ-SF25VE MSZ-SF35VE MSZ-SF42VE MSZ-SF50VE

Беспроводной пульт дистанционного управления

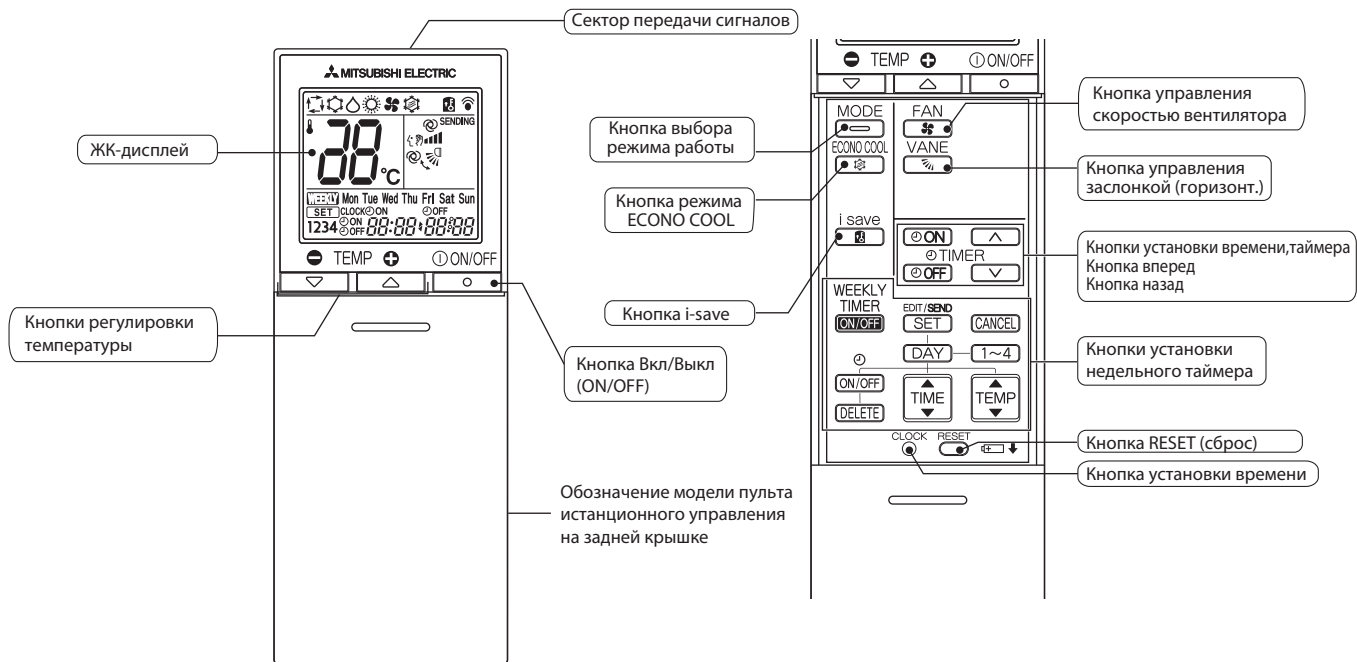

Примечания:

- 1) Последние установки будут сохранены после выключения блока с помощью дистанционного пульта управления.
- 2) При приеме сигнала от пульта управления внутренний блок издает подтверждающий звуковой сигнал.

Индикация на внутреннем блоке

Световой индикатор работы

Индикатор работы с правой стороны внутреннего блока показывает рабочее состояние.

| Индикация | Состояние | Температура |
|-----------|---|--|
| ☀ ☀ | Система включена на полную мощность для достижения целевой температуры. | Температура в помещении отличается от целевого значения более чем на 2 °C. |
| ☀ ○ | Температура в помещении приближается к целевому значению. | Температура в помещении отличается от целевого значения на 1~2 °C. |
| ☀ ☀ | Выбранный режим работы отличается от режима работы других внутренних блоков (при работе в составе мультисистемы). | — |

- ☀ Включен
- ☀ Мигает
- Выключен

MSZ-GF60VE MSZ-GF71VE

Беспроводной пульт дистанционного управления

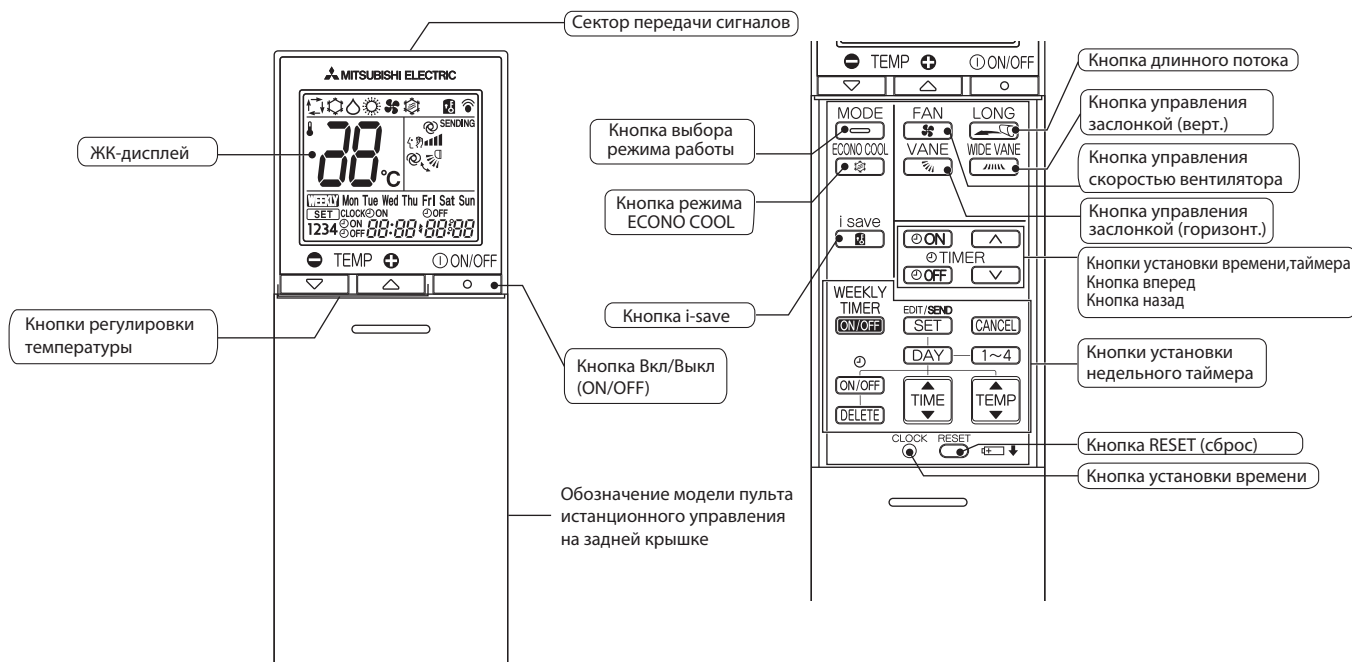

Примечания:

- 1) Последние установки будут сохранены после выключения блока с помощью дистанционного пульта управления.
- 2) При приеме сигнала от пульта управления внутренний блок издает подтверждающий звуковой сигнал.

Индикация на внутреннем блоке

Световой индикатор работы

Индикатор работы с правой стороны внутреннего блока показывает рабочее состояние.

| Индикация | Состояние | Температура |
|-----------|---|--|
| ☀️ ☀️ | Система включена на полную мощность для достижения целевой температуры. | Температура в помещении отличается от целевого значения более чем на 2 °С. |
| ☀️ ○ | Температура в помещении приближается к целевому значению. | Температура в помещении отличается от целевого значения на 1~2 °С. |
| ☀️ ☀️ | Выбранный режим работы отличается от режима работы других внутренних блоков (при работе в составе мультисистемы). | — |

- ☀️ Включен
- ☀️ Мигает
- Выключен

7. Алгоритмы управления

1. Режим охлаждения COOL

- 1) Нажмите кнопку ВКЛ/ВЫКЛ.
Загорится световой индикатор работы на внутреннем блоке, раздастся звуковой сигнал.
- 2) Кнопкой выбора режима (Mode) установите режим охлаждения.
- 3) Нажатием кнопок температуры «+» или «-», выберите желаемую температуру. Диапазон настройки 16 – 31°C.

а. Защита теплообменника от обмерзания

Для предотвращения обмерзания работа компрессора регулируется согласно температуре теплообменника внутреннего блока. Режим защиты от обмерзания активируется, когда температура теплообменника внутреннего блока становится слишком низкой. Компрессор отключается, вентилятор продолжает вращаться с заданной скоростью. Это продолжается до тех пор, пока температура теплообменника внутреннего блока не повысится.

б. Работа при низкой наружной температуре

При низкой наружной температуре вентилятор наружного блока вращается медленнее или полностью останавливается.

в. Управление скоростью вращения вентилятора внутреннего блока

Если температура воздуха достигла целевого значения, то для снижения электропотребления вентилятор внутреннего блока вращается с минимальной скорости (MSZ-SF25/35/42/50VE) или останавливается на 60 секунд, потом включается и работает с минимальной скоростью в течение 10 секунд для точного определения температуры в помещении (MSZ-GF60/71VE), такой цикл повторяется до тех пор, пока температура в помещении не привисит заданную. Когда температура в комнате начинает расти, включается компрессор наружного блока, а вентилятор внутреннего блока начинает работать в соответствии с заданными параметрами на пульте управления.

2. Режим осушения DRY

- 1) Нажмите кнопку ВКЛ/ВЫКЛ.
Загорится световой индикатор работы на внутреннем блоке, раздастся звуковой сигнал.
- 2) Кнопкой выбора режима (Mode) установите режим осушения.
- 3) Установка температуры определяет начальную температурой в комнате.

а. Защита теплообменника от обмерзания

Защита теплообменника от обмерзания работает также, как в режиме охлаждения.

б. Работа при низкой внешней температуре

При низкой внешней температуре работает также, как в режиме охлаждения.

в. Управление скоростью вентилятора внутреннего блока

Управление скоростью вентилятора осуществляется также, как в режиме охлаждения.

3. Режим вентиляции FAN*

- 1) Нажмите кнопку ВКЛ/ВЫКЛ.
Загорится световой индикатор работы на внутреннем блоке, раздастся звуковой сигнал.
- 2) Кнопкой выбора режима (Mode) установите режим вентиляции.
- 3) Выберите желаемую скорость вентилятора. В автоматическом режиме скорость становится низкой.
Работает только вентилятор внутреннего блока. Наружный блок не работает.

*только для блоков MSZ-SF25/35/42/50VE.

4. Режим обогрева HEAT

- 1) Нажмите кнопку ВКЛ/ВЫКЛ.
Загорится световой индикатор работы на внутреннем блоке, раздастся звуковой сигнал.
- 2) Кнопкой выбора режима (Mode) установите режим обогрева.
- 3) С помощью кнопок температуры «+» и «-» выберите желаемую температуру. Диапазон настройки 16 – 31°C.

а. Контроль холодного потока (предварительный нагрев)

Если компрессор выключен, недавно включился, а также после завершения режима оттаивания и температура теплообменника внутреннего блока и/или температура в комнате низкая, то вентилятор внутреннего блока останавливается или вращается с низкой скоростью для предотвращения подачи холодного воздуха.

б. Защита от высокого давления

Для защиты от повышенного давления конденсации частота вращения компрессора регулируется согласно температуре теплообменника внутреннего блока.

Защита включается, когда температура теплообменника становится слишком высокой. Работа вентилятора контролируется алгоритмом контроля холодного потока. Этот режим продолжается пока температура теплообменника внутреннего блока не понизится.

в. Оттаивание

Режим оттаивания включается, когда температура теплообменника наружного блока становится слишком низкой. Останавливается компрессор, включаются вентиляторы внутреннего и наружного блоков, переключается 4-х ходовой вентиль, и компрессор перезапускается. Режим оттаивания продолжается фиксированное время или до достижения теплообменником наружного блока заданной в алгоритме температуры.

5. Автоматический режим работы AUTO

Кондиционер автоматически переключается между режимами охлаждения и обогрева для поддержания целевой температуры.

Выбор режима работы

1) Начальный режим

При запуске кондиционера в автоматическом режиме:

- а) Если температура в комнате выше целевой, кондиционер работает в режиме охлаждения.
- б) Если температура в комнате равна или ниже целевой, кондиционер работает в режиме обогрева.

2) Изменение режима

Режим охлаждения меняется на режим обогрева, когда температура в комнате ниже целевой на 1°C в течение примерно 15 минут.

Режим обогрева меняется на режим охлаждения, когда температура в комнате выше целевой на 1°C в течение примерно 15 минут.

Примечание.

Если два или более внутренних блоков работают в одной мультисистеме, возможен случай, когда блок, работающий в автоматическом режиме, не может изменить режим работы (охлаждение ↔ обогрев) и переходит в режим ожидания.

Смотрите раздел «Работа в составе мультисистемы».

Работа в составе мультисистемы (наружные блоки MXZ)

Мультисистемы состоят из двух и более внутренних блоков и одного наружного.

1) При попытке включения двух или более внутренних блоков с одним наружным блоком одновременно: один блок в режиме охлаждения и другие в режиме обогрева, включится режим, соответствующий режиму работы первого включенного блока. Другие внутренние блоки работать не будут, и при этом будет мигать индикатор работы, как показано ниже. Все блоки мультисистемы должны быть включены в одинаковом режиме.

ИНДИКАТОР РАБОТЫ
на внутреннем блоке



Включен



Мигает



Выключен

2) Если внутренний блок включается в режим обогрева во время процедуры оттаивания наружного блока, возможна задержка подачи теплого воздуха из внутреннего блока (не более чем на 10 минут).

3) При работе системы в режиме обогрева, даже неработающий внутренний блок может становиться теплым, и может быть слышен шум хладагента. Это не является неисправностью и обусловлено движением некоторого количества хладагента.

6. Автоматическое управление заслонкой AUTO VANE

1. Горизонтальная заслонка

1) Электродвигатель привода заслонки

Эти модели оборудованы шаговым электродвигателем горизонтальной заслонки. Направление вращения, скорость и угол наклона управляются импульсными сигналами (примерно 12 В), передаваемым от микроконтроллера внутреннего блока.

2) Угол наклона заслонки и изменение режима осуществляется последовательным нажатием кнопки VANE .

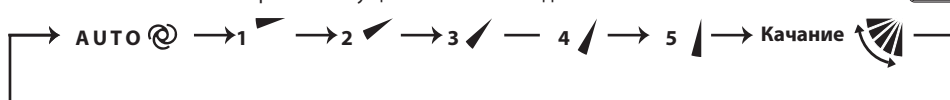

3) Позиционирование

Для подтверждения стандартного положения, заслонка движется до прикосновения к стопору. Затем заслонка отклоняется от стопора на заданный угол.

Проверка начального положения производится микроконтроллером в следующих случаях:

- а) При запуске и остановке кондиционера (включая режим таймера).
- б) При запуске тестового режима.
- в) При запуске и остановке режима ожидания (только во время работы мультисистемы).

4) Автоматический режим управления заслонкой VANE AUTO 

В автоматическом режиме микропроцессор автоматически определяет необходимый угол наклона заслонки для оптимального распределения воздуха в помещении.

В режиме охлаждения и осушения угол заслонки фиксируется в горизонтальном положении.

Горизонтальное
положение



В режиме обогрева угол заслонки фиксируется в положении 4.



4

5) Выключение устройства или режим ожидания по таймеру

Горизонтальная заслонка возвращается в положение «закрыто» в следующих случаях:

- а) Когда нажата кнопка ВКЛ/ВЫКЛ.
- б) Когда работа остановлена в аварийном режиме.
- в) Когда таймер включен и находится в режиме ожидания.

7. Алгоритмы управления

6) Защита от конденсата

Во время работы в режиме охлаждения или осушения заслонка находится в положении 4 или 5, и совокупное время работы компрессора превышает один час, заслонка автоматически устанавливается в положение 1 для защиты от выпадения конденсата на элементах воздухо-распределения кондиционера.

7) Режим качания заслонки

При выборе режима качания горизонтальная заслонка качается вертикально.

В режиме охлаждения, осушения или вентиляции колеблется только верхняя часть заслонки.

8) Защита от холодного потока в режиме обогрева

Устанавливается верхнее положение горизонтальной заслонки.

Примечание.

Этот режим не работает, если хотя бы у одного из внутренних блоков в составе мультисистемы выключен термостат.

9) Режим ECONO COOL (ECONОмичный режим)

При нажатии кнопки ECONO COOL в режиме охлаждения, целевая температура автоматически устанавливается на 2°C выше (однако на дисплее это не отображается). Горизонтальная заслонка качается в различных циклах.

При работе в режиме качания ощущаемая температура ниже, чем целевая. Таким образом, даже если целевая температура выше, кондиционер поддерживает комфортные условия. Результатом является экономия электроэнергии.

Для отмены операции выберите другой режим или нажмите кнопку ECONO COOL или VANE CONTROL.

10) Режим POWERFUL (интенсивный)*



Кондиционер автоматически регулирует скорость вентилятора и целевую температуру и работает в интенсивном режиме.

Интенсивный режим отключается автоматически через 15 минут после запуска или повторного нажатия кнопки интенсивного режима в течение 15 минут после запуска. Работа возобновляется в предшествующем режиме.

Интенсивный режим также отключается при нажатии кнопок: ON/OFF, ECONO COOL, FAN или кнопкой i-save, нажатой в первые 15 минут после запуска кондиционера или изменения режима работы.

*только для блоков MSZ-GF60/71VE.

11) Режим LONG*

В режиме LONG вентилятор внутреннего блока вращается быстрее, чем в режимах, доступных на пульте управления, а горизонтальные заслонки устанавливаются в положение режима LONG. На пульте управления индицируется «». Для завершения режима LONG нажмите на одну из следующих кнопок: LONG, VANE CONTROL или ECONO COOL (в режиме охлаждения). В следующем примере заслонка устанавливается в положение  (вид спереди).

*только для блоков MSZ-GF60/71VE.



2. Вертикальная заслонка (MSZ-GF60/71VE)

1. Привод электродвигателя заслонки

Эта модель оборудована шаговым двигателем вертикальной заслонки. Направление вращения, скорость и угол отклонения двигателя управляются импульсными сигналами (приблизительно 12 В), передаваемыми от микропроцессора внутреннего блока.

2. Угол вертикальной заслонки и режим работы изменяются нажатием кнопки управления заслонкой (WIDE VANE CONTROL).

3. Установка в определенном положении

Для подтверждения стандартного положения заслонка движется до касания стопора заслонки. Затем заслонка отклоняется на выбранный угол.

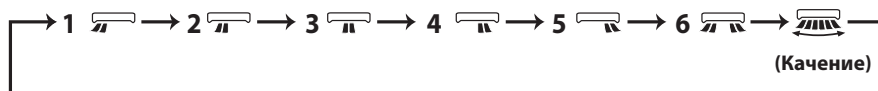

Подтверждение стандартного положения выполняется в следующих случаях:

- При запуске или остановке работы (включая работу под управлением таймера).
- Режим качения запущен.

4. Режим качения

При выборе режима качения кнопкой управления заслонкой, вертикальная заслонка качается по горизонтали. На пульте управления появляется индикация «». Режим качения отменяется нажатием кнопки управления вертикальной заслонкой (WIDE VANE).

7. Алгоритмы управления

7. Режим таймера TIMER

1. Как установить время

(1) Проверьте, что текущее время установлено точно.



Примечание.

Режим таймера не будет работать без установки текущего времени. Первоначально на дисплее мигает текущее время «0:00», установите кнопкой установки времени точное текущее время.

Как установить текущее время

(a) Нажмите кнопку установки времени CLOCK.

(b) Кнопками установки времени ,  установите текущее время.

- Каждое нажатие «вперед»  увеличивает устанавливаемое время на 1 минуту, каждое нажатие «назад»  уменьшает время на 1 минуту.

- При длительном нажатии этих кнопок шаг изменения времени увеличивается до 10 минут.

(c) Нажмите кнопку установки времени.

(2) Нажмите кнопку ВКЛ/ВЫКЛ (ON/OFF) для запуска кондиционера.

(3) Установите время таймера.

Установка таймера «включение»



(a) Нажмите кнопку  во время работы.

(b) Установите время таймера, используя кнопки  и  установки времени. *

Установка таймера «выключение».

(a) Нажмите кнопку  во время работы.

(b) Установите время таймера, используя кнопки  и  установки времени. *

* Каждое нажатие «вперед»  увеличивает устанавливаемое время на 10 минут, каждое нажатие «назад»  уменьшает устанавливаемое время на 10 минут.

2. Сброс таймера

Для сброса таймера «включение» нажмите кнопку .

Для сброса таймера «выключение» нажмите кнопку .

Установки таймера сбрасываются, и отображение заданного времени исчезает.

ПРОГРАММИРОВАНИЕ ТАЙМЕРА

- Таймеры «включение» и «выключение» могут использоваться вместе. Таймеры срабатывают по хронологии.
- «◀» и «▶» показывает установки действия таймера включения и выключения.

Пример 1. Текущее время 8:00 PM (20:00).
Устройство выключится в 11:00 PM и включится в 6:00 AM.

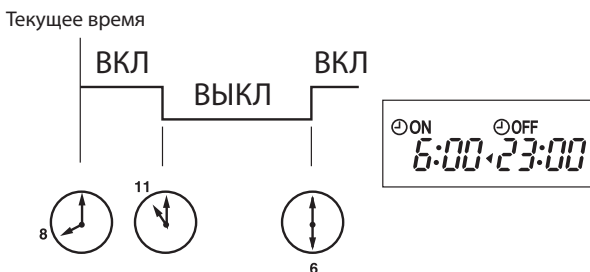

Пример 2. Текущее время 11:00 AM (11:00).
Устройство включится в 5:00 PM и выключится в 9:00 PM.

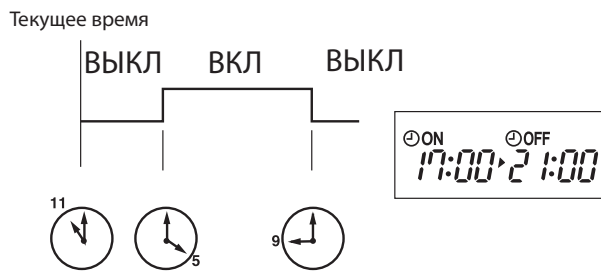

Примечание.

Если электропитание отключено, или во время работы таймеров «вкл»/«выкл» произошел сбой питания, то установки таймеров отменяются. Поскольку эти модели оборудованы системой автоматического перезапуска, после восстановления питания кондиционер запускается, но со сброшенными параметрами таймера.

8. Недельный таймер WEEKLY TIMER

- Максимально 4 включения и выключения таймера может быть установлено для отдельного дня недели.
- Максимально 28 включений и выключений таймера может быть установлено в течение недели.

Примечание.

Во время работы недельного таймера доступна установка простого таймера вкл/выкл. В этом случае простой таймер имеет приоритет. Действие недельного таймера возобновляется после завершения операций простого таймера.

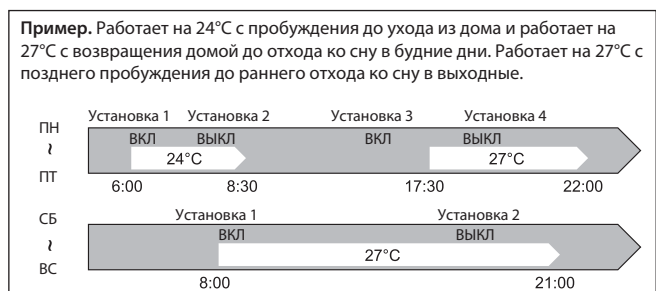

7. Алгоритмы управления

1. Как установить недельный таймер

* Убедитесь, что текущее время и дата установлены верно.

1) Нажмите **EDIT/SEND SET** для входа в настройки режима недельного таймера.

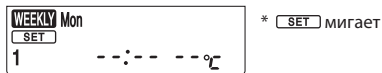

2) Нажмите **DAY** и **1~4** для выбора установок дня и номера установки.

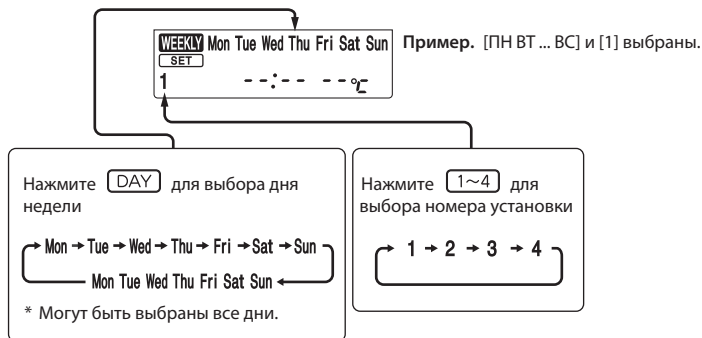

3) Нажмите **ON/OFF**, **TIME** и **TEMP** для установки вкл/выкл, времени и температуры.



Нажмите **DAY** и **1~4** для продолжения установок таймера для других дней и/или номеров.

4) Нажмите **EDIT/SEND SET** для завершения и отправки установок недельного таймера.

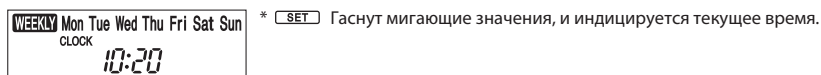

Примечание.

Кнопка **EDIT/SEND SET** передает установленную информацию недельного таймера на внутренний блок. Направьте пульт дистанционного управления на внутренний блок на 3 секунды. При установке таймера для двух и более дней в неделю или более одного таймера, кнопку **EDIT/SEND SET** не нужно нажимать для каждой установки. Нажмите **EDIT/SEND SET** один раз после выполнения всех установок. Все установки недельного таймера будут сохранены. Нажмите **EDIT/SEND SET** для входа в режим установок таймера, нажмите **DELETE** и удерживайте 5 секунд для очистки всех установок недельного таймера. Направьте пульт на внутренний блок.

5) Нажмите **WEEKLY TIMER ON/OFF** кнопку для включения таймера. (**WEEKLY** включен).

Когда таймер включен, день недели с завершенными настройками будет гореть.

Нажмите **WEEKLY TIMER ON/OFF** снова, для выключения таймера. (**WEEKLY** выключен).

Примечание.

Сохраненные установки не пропадают при выключении таймера.

2. Проверка установок недельного таймера

Нажмите **EDIT/SEND SET** кнопку для входа в режим установок недельного таймера.

* **SET** мигает.

Нажмите **DAY** или **1~4** для просмотра установок конкретного дня или номера.

Нажмите **CANCEL** для выхода из режима установок недельного таймера.

Примечание.

Когда все дни недели выбраны для просмотра установок и разные установки включены между ними, на дисплее будет отображаться: --:-- °C

9. Режим «i-save»

1. Как активировать режим «i-save»

- 1) Нажмите кнопку ВКЛ/ВЫКЛ (ON/OFF).
- 2) Выберите режим охлаждения, обогрева или экономичного охлаждения.
- 3) Нажмите кнопку i-save.
- 4) Установите температуру, скорость вентилятора и направление потока воздуха для работы в режиме i-save.

Примечания:

1. В режиме i-save недоступны режимы осушения DRY и автоматический AUTO.
2. В режиме обогрева «i-save» может быть настроен на 10°C и 16 – 31°C.
3. Могут быть сохранены две группы настроек: одна для охлаждения/экономичного охлаждения, вторая для обогрева.
4. Режим i-save и режим недельного таймера не могут работать совместно.

2. Как отменить режим «i-save»

- 1) Нажмите кнопку «i-save» еще раз.
- 2) Режим «i-save» можно так же отменить нажатием кнопки «MODE» для изменения режима. Эти же настройки будут выбраны в следующий раз простым нажатием кнопки «i-save».

10. Принудительное включение/тестовый запуск

Для принудительного включения системы, а также для запуска тестового режима нажмите кнопку «EMERGENCY OPERATION», расположенную в правой части внутреннего блока. Режим принудительного запуска может быть использован при отсутствии пульта управления или при его неисправности. Блок включается, и загорается индикатор работы. Первые 30 минут после включения блок работает в тестовом режиме. Вентилятор внутреннего блока работает на высокой скорости вращения, контроль температуры отключен.

Через 30 минут работы в тестовом режиме блок переключается в режим принудительного охлаждения/обогрева с целевой температурой 24°C, а скорость вентилятора переключается на среднюю.

В принудительном режиме сохраняются все защитные функции системы, например, защита от обмерзания теплообменника внутреннего блока. В принудительном режиме, а также в режиме тестового запуска горизонтальная воздушная заслонка работает в автоматическом режиме.

Режим принудительного включения продолжается до тех пор, пока не будет один или два раза нажата кнопка «EMERGENCY OPERATION» или до получения любой команды от пульта управления. В последнем случае блок переключится в обычный режим.

Примечание. Не нажимайте кнопку «EMERGENCY OPERATION» во время нормальной работы системы.

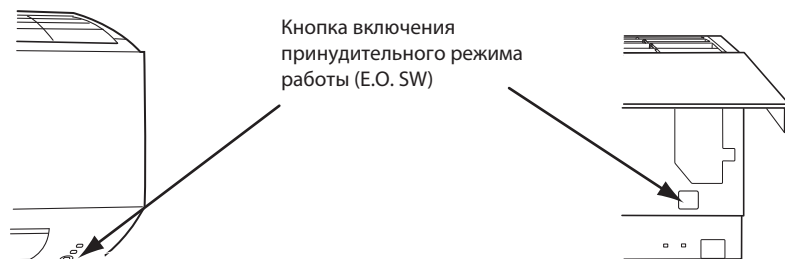

| Режим | Охл./обогрев |
|-----------------|--------------|
| Температура | 24°C |
| Скорость вент. | Средняя |
| Горизонт. засл. | AVTO |

Режим отображается на светодиодном индикаторе

MSZ-SF25/35/42/50VE

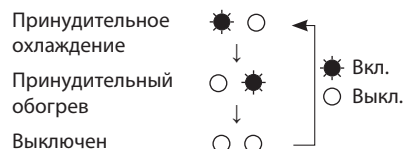

MSZ-GF60/71VE

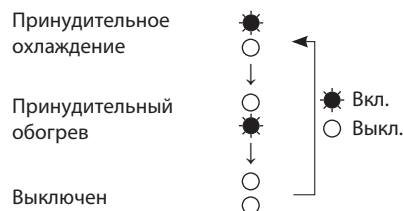

11. 3-минутная задержка включения

После отключения системы компрессор не может быть включен повторно в течение следующих 3 минут. Эта задержка реализована специально, для защиты компрессора от перегрузки.

8. Поиск неисправностей

1. Меры предосторожности

1. Перед устранением неисправностей проверьте следующее:

- 1) Напряжение питания.
- 2) Электрические соединения наружного и внутренних блоков.

2. Будьте осторожны во время обслуживания:

- 1) Сначала выключите кондиционер с пульта управления, убедитесь, что заслонки закрылись, и только после этого отключите питание.
- 2) Не забудьте выключить питание, прежде чем снимать переднюю панель, верхнюю панель и монтажные платы.
- 3) При извлечении плат держитесь за края платы, не повредите её компоненты.
- 4) При отключении разъемов не тяните за провод.

Неправильно



Провод

Правильно



Корпус разъема

3. Процедура поиска неисправностей

- 1) Проверьте, не мигает ли индикаторная лампочка, указывая на неисправность. Установите количество и периодичность миганий, чтобы определить неисправность.
- 2) Проверьте разъемы и соединения.
- 3) Если есть предположение, что плата дефектна, проверьте визуально наличие плохих контактов, сгоревших компонентов.

4. Как менять батарейки

Разряженные батарейки могут быть причиной ошибочной работы пульта ДУ.

В этом случае, после замены батареек обязательно нажмите кнопку «сброс» (reset).

- ① Снимите переднюю крышку и замените батарейки.
Закройте переднюю крышку.

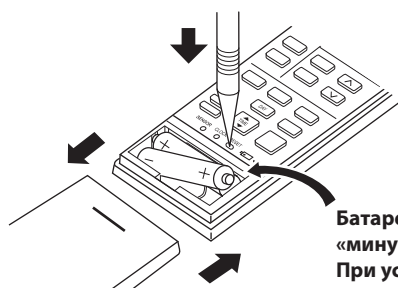

**Батарейки устанавливаются «минусом» вперед.
При установке проверьте полярность.**

- ② Нажмите кнопку RESET тонким инструментом и только после этого используйте пульт.

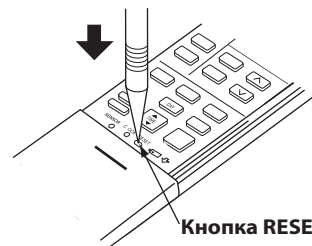

Кнопка RESET

Примечания:

1. Если кнопка RESET не нажата, пульт управления может работать некорректно.
2. Этот пульт имеет схему автоматического сброса параметров микрокомпьютера при замене батареек. Эта функция необходима для предотвращения сбоев в работе микрокомпьютера при падении напряжения во время замены батареек.
3. Не используйте разряженные батарейки.

5. Установка горизонтальной заслонки (MSZ-GF60/71VE)

Если горизонтальная заслонка установлена неправильно, все световые индикаторы работы будут мигать.

В этом случае установите горизонтальную заслонку правильно с помощью процедур ① и ②.

Примечание. Перед установкой горизонтальной заслонки отключите питание.

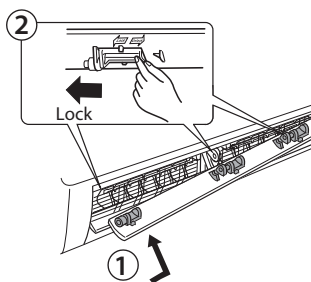

*Проверьте верхнюю и нижнюю заслонки.

2. Проверка последних неисправностей в системе

Описание функции

Информация о неисправности фиксируется и сохраняется в памяти системы. Поэтому даже после восстановления работоспособности можно проверить, что случилось с системой. Этот режим удобен для диагностики систем, неисправность в которых повторно не появляется.

1. Последовательность проверки последних неисправностей

Последовательность действий

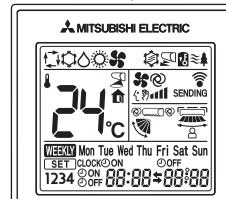
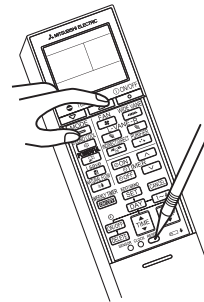
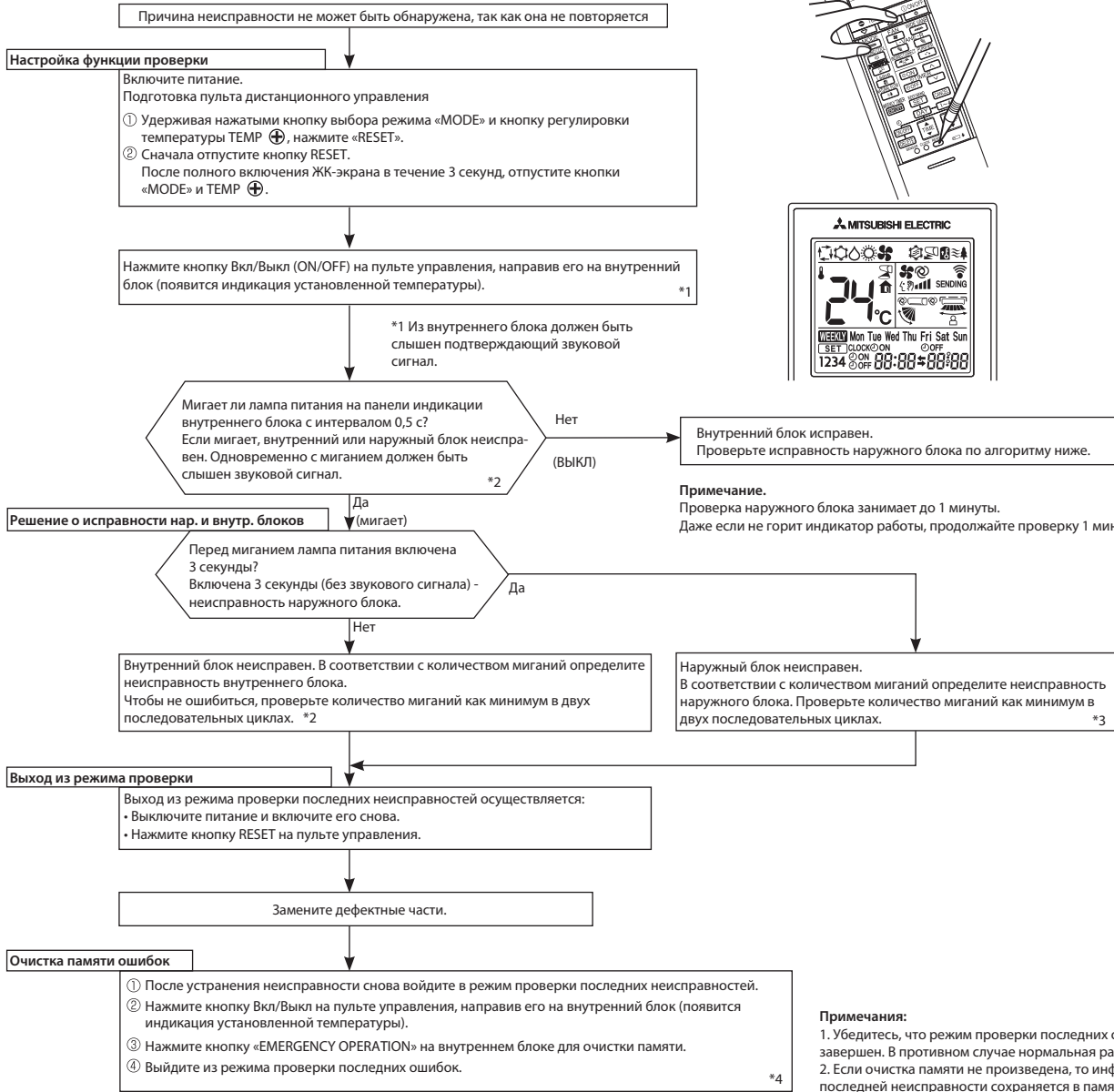

*2. Мигание светодиода при неисправности внутреннего блока:

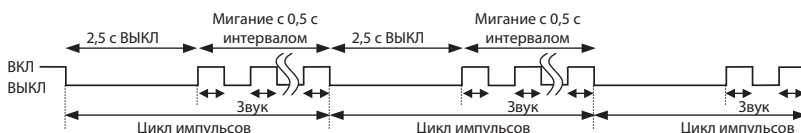

*3. Мигание светодиода при неисправности наружного блока

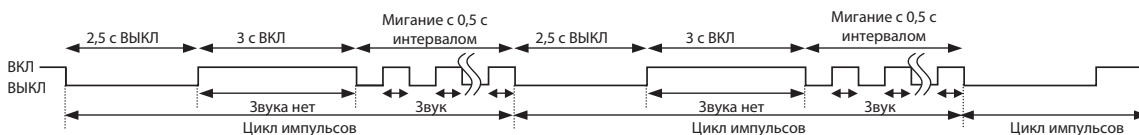

*4. Информация относительно модели подключенного наружного блока: низкого потребления электроэнергии в режиме ожидания или стандартного потребления электроэнергии в режиме ожидания, будет также очищена. (По умолчанию установлена совместимость с моделью наружного блока с низким режимом потребления электроэнергии в режиме ожидания.)

2. Таблица кодов неисправностей внутренних блоков (индикация последней неисправности)

| Индикатор питания | Неисправность | Способ определения | Способ устранения |
|---------------------------|----------------------------------|---|--|
| Выключен | Нет | — | — |
| Мигает 1 раз каждые 0,5 с | Термистор комнатной температуры | Обрыв или короткое замыкание термистора определяется каждые 8 секунд при работе блока. | Проверьте сопротивление термистора (смотрите раздел 8 п. 5 «Характеристики основных компонентов»). |
| Мигает 2 раза 2,5 с ВЫКЛ | Термистор на теплообменнике | Обрыв или короткое замыкание термистора определяется каждые 8 секунд при работе блока. | Проверьте сопротивление термистора (смотрите раздел 8 п. 5 «Характеристики основных компонентов»). |
| Мигает 3 раза 2,5 с ВЫКЛ | Межблочная связь | Последовательный сигнал от наружного блока не приходит более 6 минут. | Проверьте соединение наружного и внутреннего блоков (смотрите раздел «Поиск неисправностей»). |
| Мигает 11 раз 2,5 с ВЫКЛ | Электродвигатель вентилятора | Сигнал с датчика вращения электродвигателя не поступает в течение 12 секунд при включенном двигателе. | Смотрите раздел «Поиск неисправностей», «Проверка электродвигателя вентилятора внутреннего блока». |
| Мигает 12 раз 2,5 с ВЫКЛ | Неисправность системы управления | Данные из памяти не могут быть правильно считаны. | Замените плату внутреннего блока. |

Примечание.

Индикация в режиме проверки последних неисправностей отличается от индикации текущих неисправностей приборов.

3. Алгоритм определения неисправности

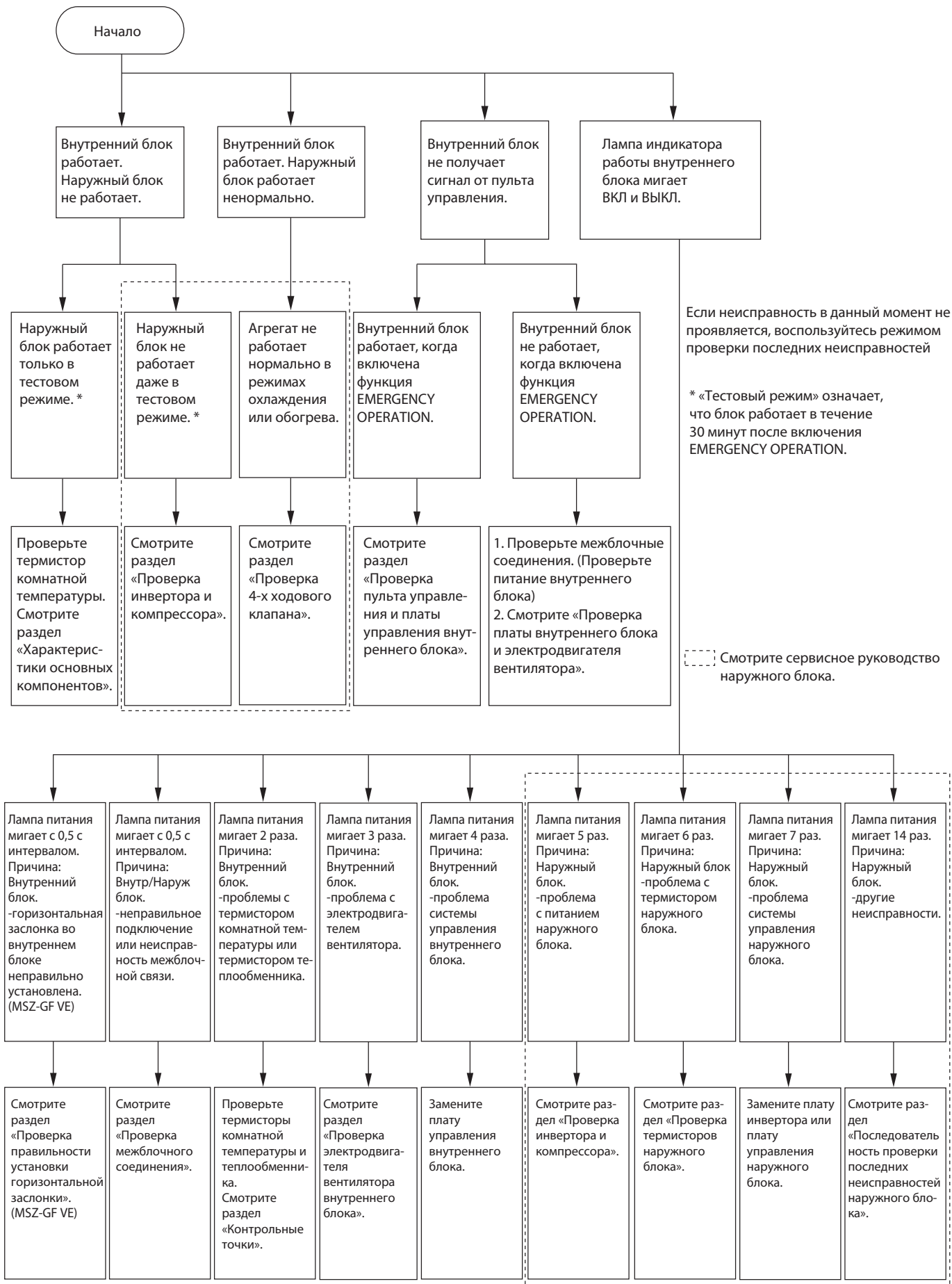

4. Индикация неисправностей

Перед проверкой убедитесь, что симптомы повторяются.

При запуске внутреннего блока и обнаружении неисправности (первое обнаружение после включения питания), электродвигатель вентилятора блока останавливается, и начинает мигать индикатор работы.

• Используются следующие индикаторы

Светодиодные индикаторы на внутренних блоках



| No. | Неисправность | Индикация | Симптом | Способ определения | Способ устранения |
|-----|---|--|---|---|---|
| 1 | Межблочная связь | Индикатор питания мигает 0,5 с ВКЛ 0,5 с ВЫКЛ | Внутренний и наружный блоки не работают | Последовательный сигнал от наружного блока не приходит более 6 минут. Внутренний блок ранее был подключен к наружному блоку модели стандартного потребления электроэнергии. | <ul style="list-style-type: none"> Смотрите раздел 8, пункт 6 D «Проверка межблочного соединения». Смотрите примечание. |
| 2 | Термистор теплообменника Термистор комнатной температуры | Индикатор питания мигает 2 раза 2,5 с ВЫКЛ | | Один из термисторов (комнатной температуры или теплообменника): обрыв или замыкание. | <ul style="list-style-type: none"> Проверьте сопротивление термистора теплообменника и термистора комнатной температуры. |
| 3 | Электродвигатель вентилятора внутреннего блока | Индикатор питания мигает 3 раза 2,5 с ВЫКЛ | | Сигнал с датчика вращения электродвигателя вентилятора не поступает при работающем двигателе. | <ul style="list-style-type: none"> Смотрите раздел 8, пункт 6 A «Проверка электродвигателя вентилятора внутреннего блока». |
| 4 | Система управления внутренним блоком | Индикатор питания мигает 4 раза 2,5 с ВЫКЛ | | Данные из памяти платы управления внутреннего блока не могут быть правильно считаны. | <ul style="list-style-type: none"> Замените плату управления внутреннего блока. |
| 5 | Силовые цепи наружного блока | Индикатор питания мигает 5 раз 2,5 с ВЫКЛ | | 3 раза подряд компрессор останавливается из-за превышения тока или срабатывает защита при пуске в течение 1 минуты после пуска компрессора. | <ul style="list-style-type: none"> Смотрите в сервисном руководстве наружного блока «Проверка инвертора и компрессора». Проверьте запорные клапана. |
| 6 | Термисторы наружного блока | Индикатор питания мигает 6 раз 2,5 с ВЫКЛ | | Термисторы наружного блока: обрыв или замыкание во время работы компрессора. | <ul style="list-style-type: none"> Смотрите в сервисном руководстве наружного блока «Проверка термистора наружного блока». |
| 7 | Система управления наружным блоком | Индикатор питания мигает 7 раз 2,5 с ВЫКЛ | | Данные из энергонезависимой платы инвертора или платы управления наружного блока не могут быть правильно считаны. | <ul style="list-style-type: none"> Замените плату инвертора или плату управления наружного блока. Смотрите сервисное руководство наружного блока. |
| 8 | Другие неисправности | Индикатор питания мигает 14 раз 2,5 с ВЫКЛ | | Другие неисправности. | <ul style="list-style-type: none"> Проверьте запорный клапан. Проверьте 4-х ходовой клапан. Используйте режим проверки последних неисправностей. |
| 9 | Система управления наружным блоком | Индикатор питания ВКЛ | | Наружный блок не работает | Данные из энергонезависимой платы инвертора или платы управления наружного блока не могут быть правильно считаны. |

Примечание.



Применяется два типа наружных блоков по потребляемой мощности в режиме ожидания: низкого потребления и стандартного потребления. Внутренний блок мог быть первоначально подключен к наружному блоку стандартного потребления в режиме ожидания. Ошибка проявляется при подключении этого внутреннего блока к наружному блоку низкого энергопотребления. В этом случае необходимо очистить память ошибок. При этом также удаляется сохраненная информация о предшествующих подключениях. Внутренний блок будет готов к работе с наружным (модели низкого энергопотребления в режиме ожидания) после окончания режима инициализации. Если после очистки памяти индикатор питания продолжает мигать, смотрите раздел «Проверка межблочного соединения».

8. Поиск неисправностей

Светодиодный индикатор на внутреннем блоке

MSZ-GF VE



-  Включен
-  Мигает
-  Не включен

| №. | Неисправность | Индикация | Симптом | Способ определения | Способ устранения |
|----|---|--|--|--|--|
| 1 | Горизонтальная заслонка неправильно установлена | Оба индикатора мигают одновременно 0,5 с ВКЛ  0,5 с ВЫКЛ | Внутренний и наружный блоки не работают. | Концевой выключатель воздушной заслонки разомкнут. | • Смотрите раздел «Установка горизонтальной заслонки». |



Светодиодный индикатор на внутреннем блоке

MSZ-SF VE



MSZ-GF VE



-  Включен
-  Мигает
-  Не включен

| №. | Неисправность | Индикация | Симптом | Способ определения | Способ устранения |
|----|-----------------------------|---|---|--|---|
| 1 | MXZ Установка режима работы | Левый индикатор горит, правый индикатор мигает (MSZ-SF VE). Верхний индикатор горит, нижний индикатор мигает (MSZ-SF VE).  | Наружный блок работает, внутренний - нет. | Если часть внутренних блоков, подключенных к одному наружному, включили в режиме охлаждения (осушения), а часть - в режиме обогрева, то в системе устанавливается тот режим, который был задан первым. | • Установите одинаковый режим работы внутренних блоков. |

5. Характеристики основных компонентов

MSZ-SF25VE
MSZ-SF35VE
MSZ-SF42VE
MSZ-SF50VE

MSZ-GF60VE
MSZ-GF71VE

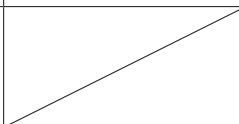
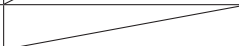
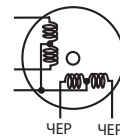
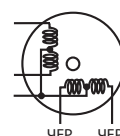
| Наименование | Метод проверки и критерии | Схема | | | | | | | | | |
|--|---|---|--------------|----------|---------------------------------|--|--------------|---------------------------------|---------|--------------|--|
| Термистор комнатной температуры (RT11), термистор на теплообменнике (RT12, RT13) | Измерьте сопротивление с помощью тестера. Характеристика термисторов указана в разделе «Контрольные точки». |  | | | | | | | | | |
| Электродвигатель вентилятора (MF) | Смотрите раздел 8, п. 6 А «Проверка электродвигателя вентилятора внутреннего блока». |  | | | | | | | | | |
| MSZ-SF VE Электродвигатель заслонки (MV) | Измерьте сопротивление тестером при температуре 10 – 30°C. <table border="1" style="width: 100%; text-align: center;"> <thead> <tr> <th>Цвет провода</th> <th>Исправен</th> </tr> </thead> <tbody> <tr> <td>КРА-ЧЕР</td> <td>262 – 328 Ом</td> </tr> </tbody> </table> | Цвет провода | Исправен | КРА-ЧЕР | 262 – 328 Ом | ЧЕР  ЧЕР КРА ЧЕР ЧЕР | | | | | |
| Цвет провода | Исправен | | | | | | | | | | |
| КРА-ЧЕР | 262 – 328 Ом | | | | | | | | | | |
| MSZ-GF VE Электродвигатель заслонки (MV1) (горизонтальная) Электродвигатель заслонки (MV2) (вертикальная) | Измерьте сопротивление тестером при температуре 10 – 30°C. <table border="1" style="width: 100%; text-align: center;"> <thead> <tr> <th></th> <th>Цвет провода</th> <th>Исправен</th> </tr> </thead> <tbody> <tr> <td>Электродвигатель заслонки (MV1)</td> <td>КРА-ЧЕР</td> <td>219 – 273 Ом</td> </tr> <tr> <td>Электродвигатель заслонки (MV2)</td> <td>КРА-ЧЕР</td> <td>268 – 322 Ом</td> </tr> </tbody> </table> | | Цвет провода | Исправен | Электродвигатель заслонки (MV1) | КРА-ЧЕР | 219 – 273 Ом | Электродвигатель заслонки (MV2) | КРА-ЧЕР | 268 – 322 Ом | ЧЕР  ЧЕР КРА ЧЕР ЧЕР |
| | Цвет провода | Исправен | | | | | | | | | |
| Электродвигатель заслонки (MV1) | КРА-ЧЕР | 219 – 273 Ом | | | | | | | | | |
| Электродвигатель заслонки (MV2) | КРА-ЧЕР | 268 – 322 Ом | | | | | | | | | |

8. Поиск неисправностей

6. Алгоритмы поиска неисправности

А Проверка электродвигателя вентилятора внутреннего блока

MSZ-SF25VE MSZ-SF35VE MSZ-SF42VE MSZ-SF50VE

Обнаружена неисправность электродвигателя, вентилятор не работает.

Осторожно! На разъеме CN211 высокое напряжение.

Включите питание, подождите 5 секунд или более и нажмите кнопку принудительного включения (EMERGENCY OPERATION). В течение 12 секунд после включения принудительного режима работы измерьте напряжение на разъеме CN211*. (Если прошло больше 12 секунд, выключите питание, включите его снова и измерьте напряжение.*)

Плата питания внутреннего блока

- 1) Между контактами 1(+) и 3(-) разъема CN211.
- 2) Между контактами 5(+) и 3(-) разъема CN211.

Плата управления

- 3) Измерьте напряжение между контактами 2(+) и JPG(GND)(-) разъема CN102.

* Если спустя 12 секунд напряжение становится равным 0 В пост. тока, это не означает неисправность платы внутреннего блока.

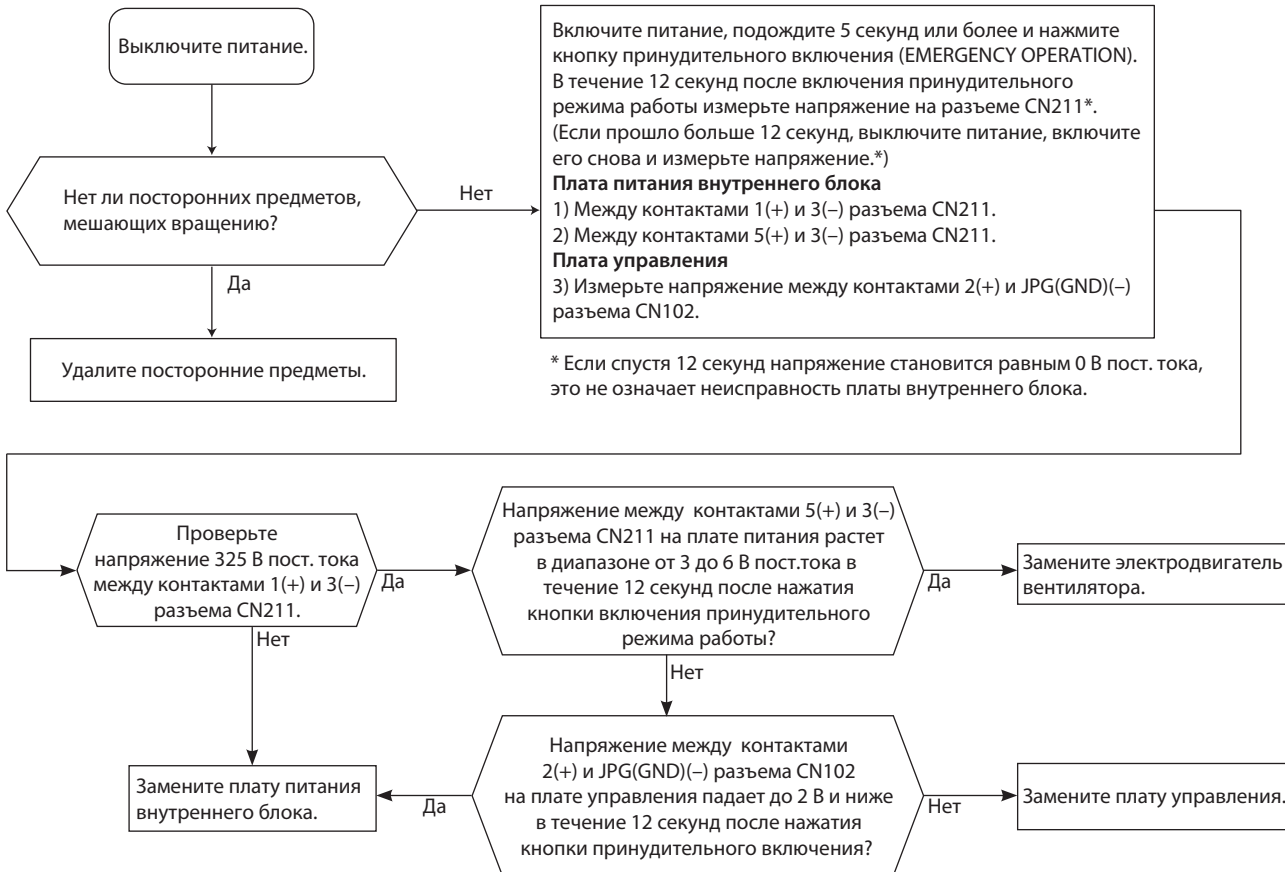

Неисправность электродвигателя. Вентилятор 12 с включен, 30 с выключен. Цикл повторяется 3 раза и вентилятор выключается.

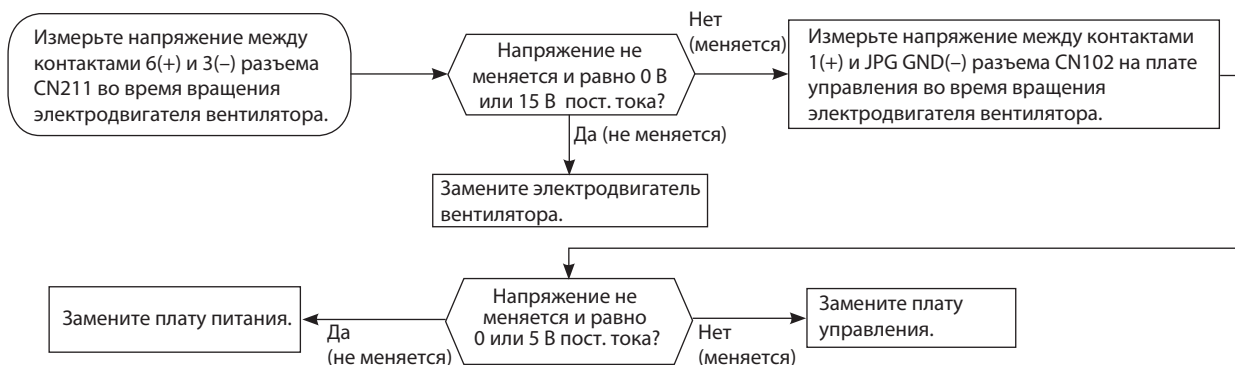

А Проверка электродвигателя вентилятора внутреннего блока

MSZ-GF60VE MSZ-GF71VE

Обнаружена неисправность электродвигателя, вентилятор не работает.

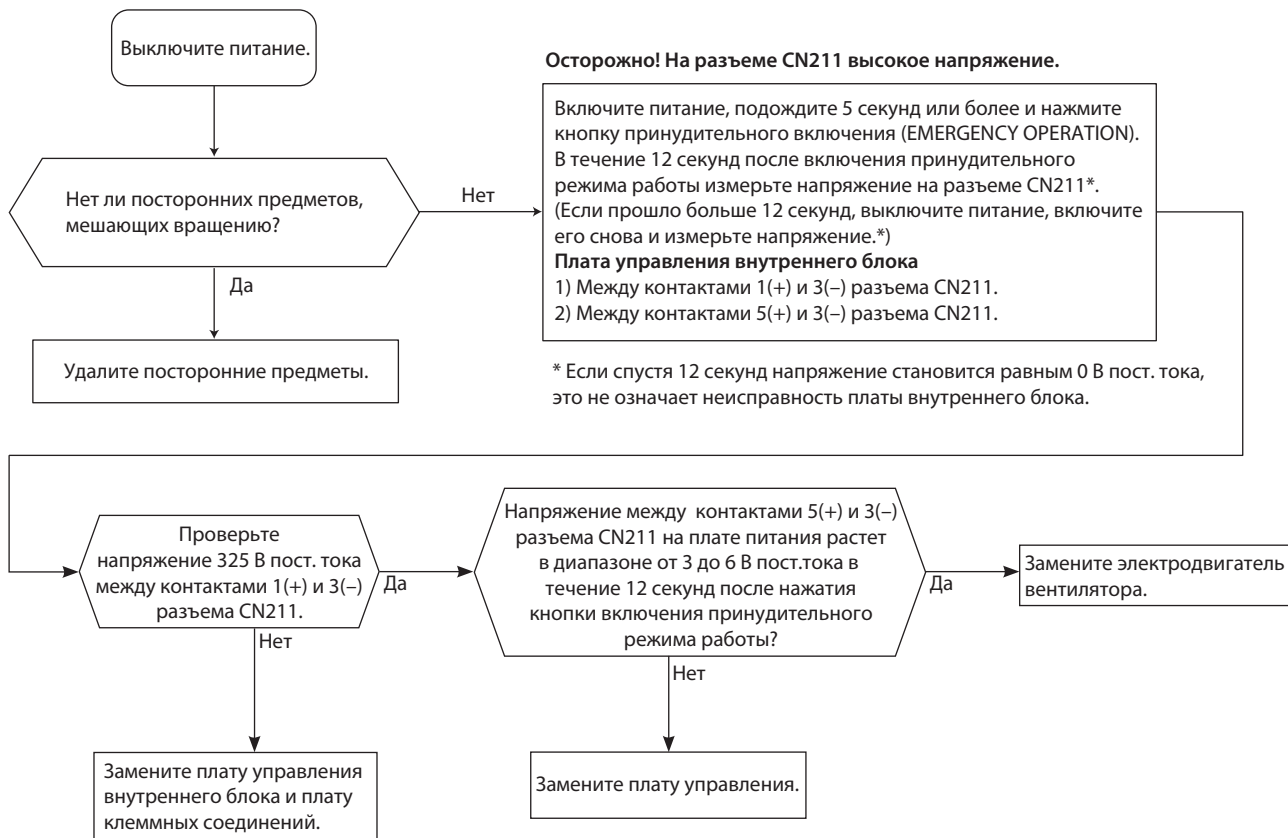

Неисправность электродвигателя. Вентилятор 12 с включен, 30 с выключен. Цикл повторяется 3 раза и вентилятор выключается.

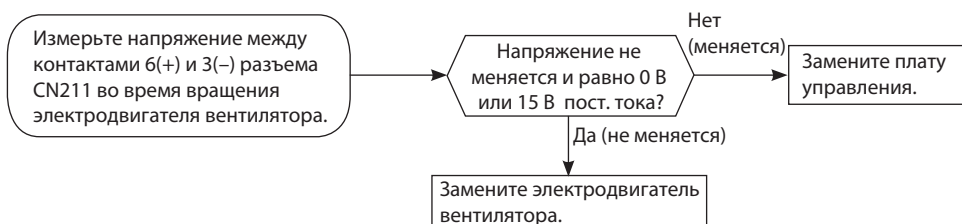

В Проверка пульта управления и платы управления внутреннего блока

MSZ-SF25VE MSZ-SF35VE MSZ-SF42VE MSZ-SF50VE

Проверьте марку пульта управления. Соответствует ли она указанной в спецификации?

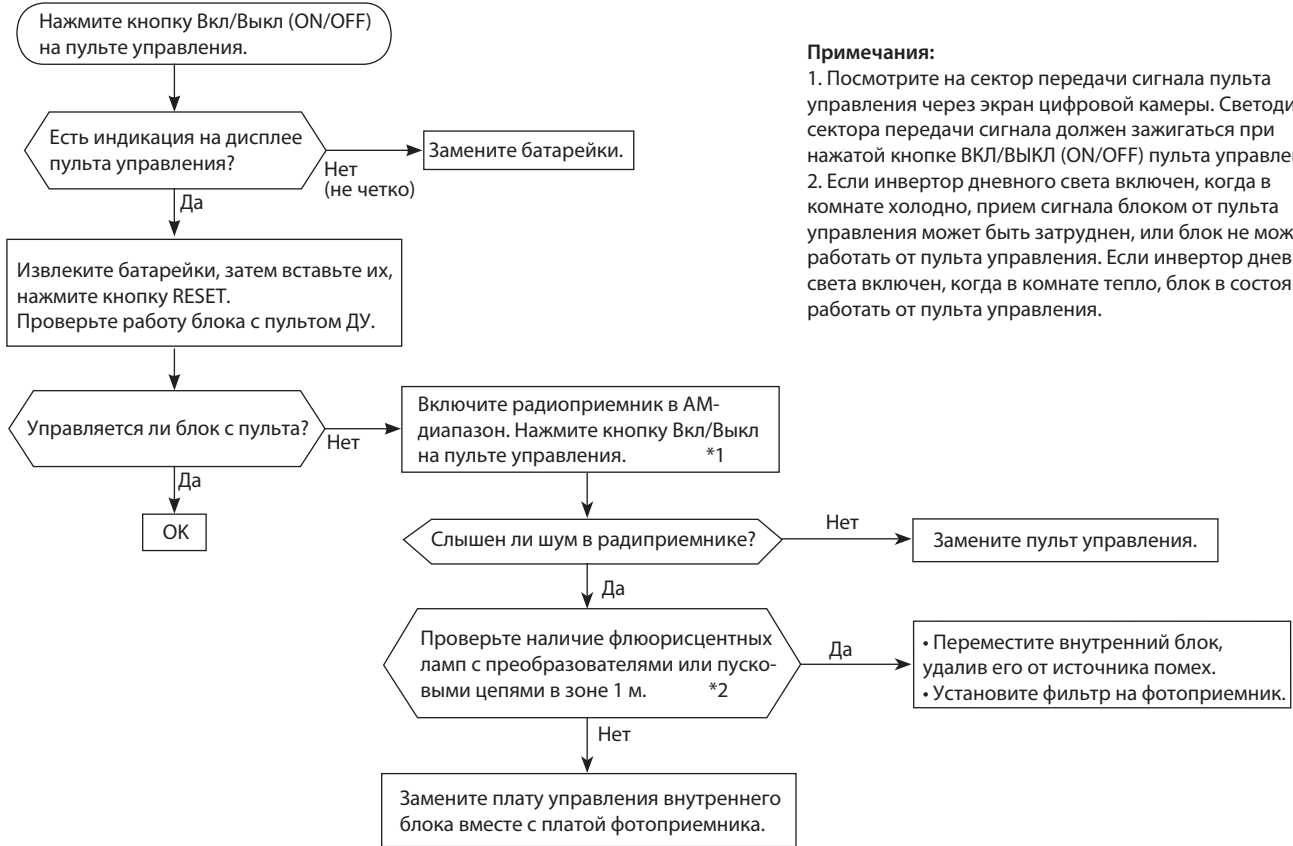

Примечания:

1. Посмотрите на сектор передачи сигнала пульта управления через экран цифровой камеры. Светодиод сектора передачи сигнала должен загораться при нажатой кнопке ВКЛ/ВЫКЛ (ON/OFF) пульта управления.
2. Если инвертор дневного света включен, когда в комнате холодно, прием сигнала блоком от пульта управления может быть затруднен, или блок не может работать от пульта управления. Если инвертор дневного света включен, когда в комнате тепло, блок в состоянии работать от пульта управления.

В Проверка пульта управления и платы управления внутреннего блока

MSZ-GF60VE MSZ-GF71VE

Проверьте марку пульта управления. Соответствует ли она указанной в спецификации?

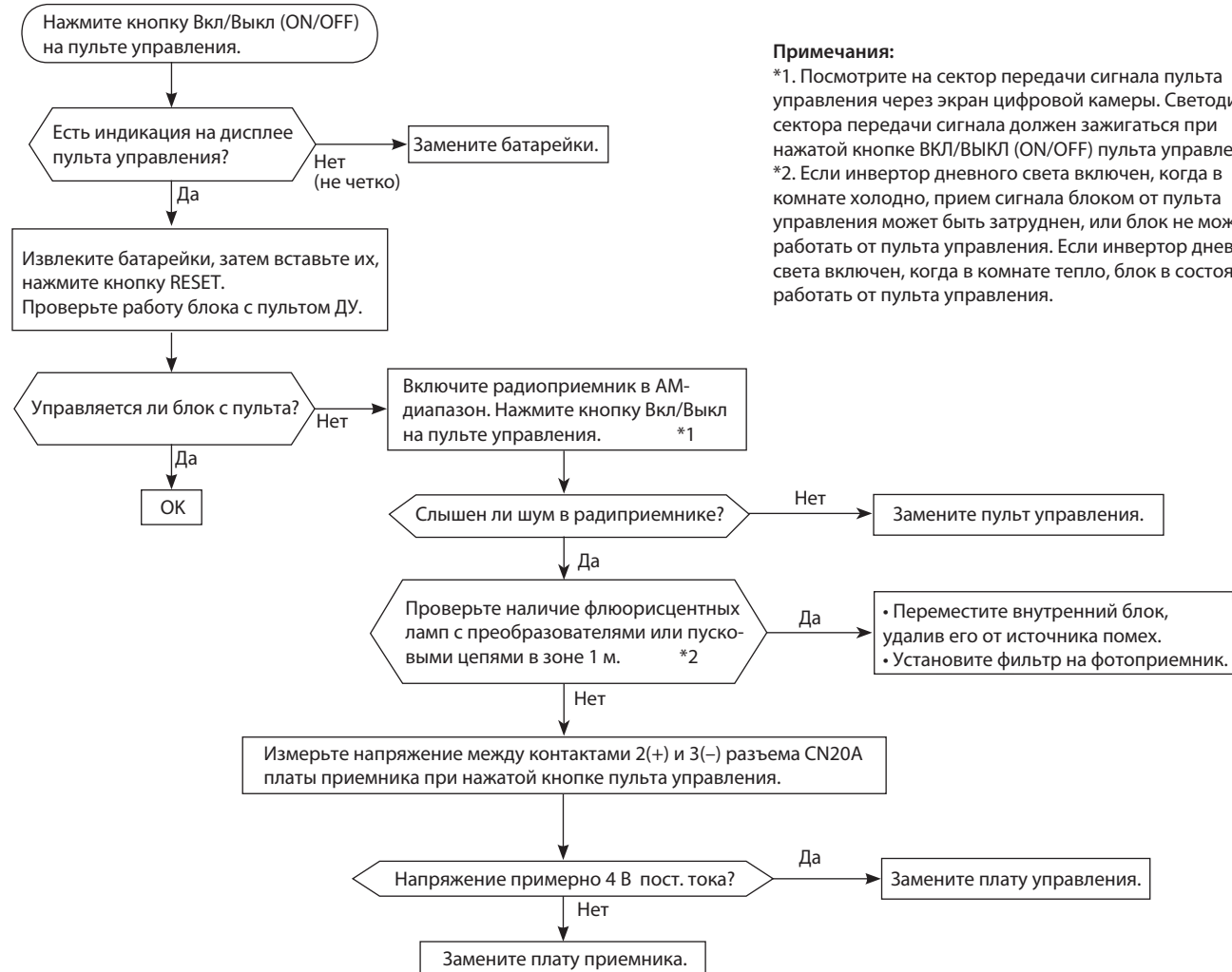

Примечания:

- *1. Посмотрите на сектор передачи сигнала пульта управления через экран цифровой камеры. Светодиод сектора передачи сигнала должен загораться при нажатой кнопке ВКЛ/ВЫКЛ ON/OFF пульта управления.
- *2. Если инвертор дневного света включен, когда в комнате холодно, прием сигнала блоком от пульта управления может быть затруднен, или блок не может работать от пульта управления. Если инвертор дневного света включен, когда в комнате тепло, блок в состоянии работать от пульта управления.

С Проверка платы внутреннего блока и электродвигателя вентилятора

MSZ-SF25VE MSZ-SF35VE MSZ-SF42VE MSZ-SF50VE

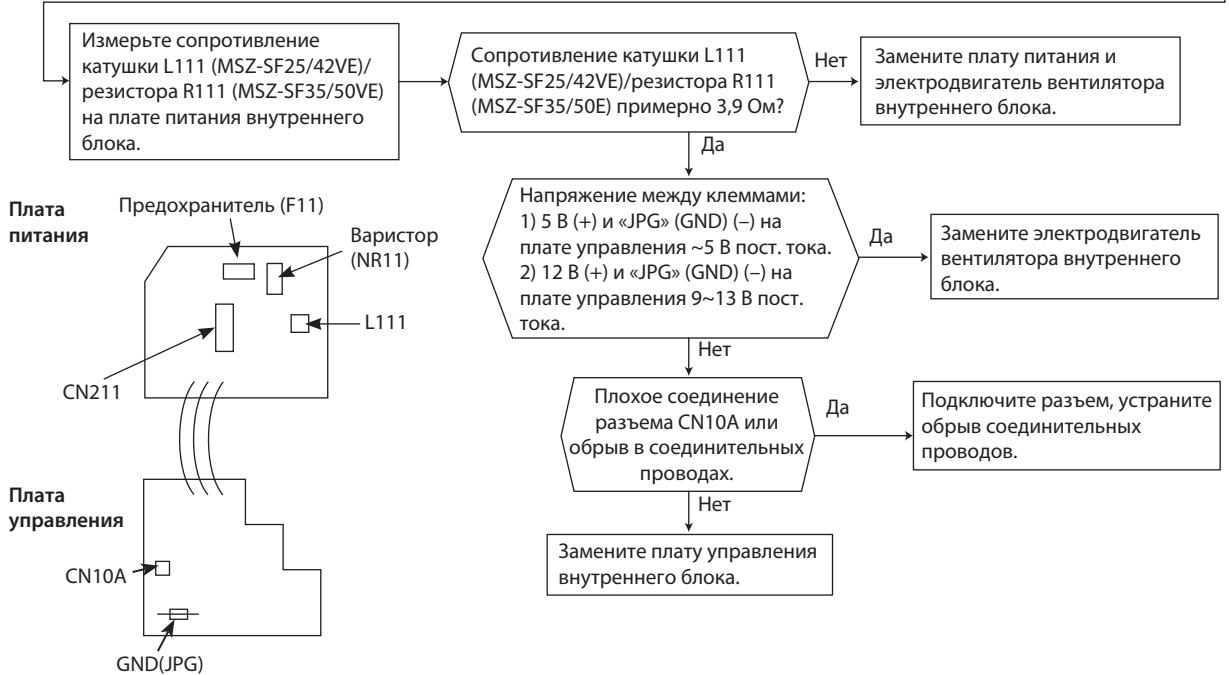
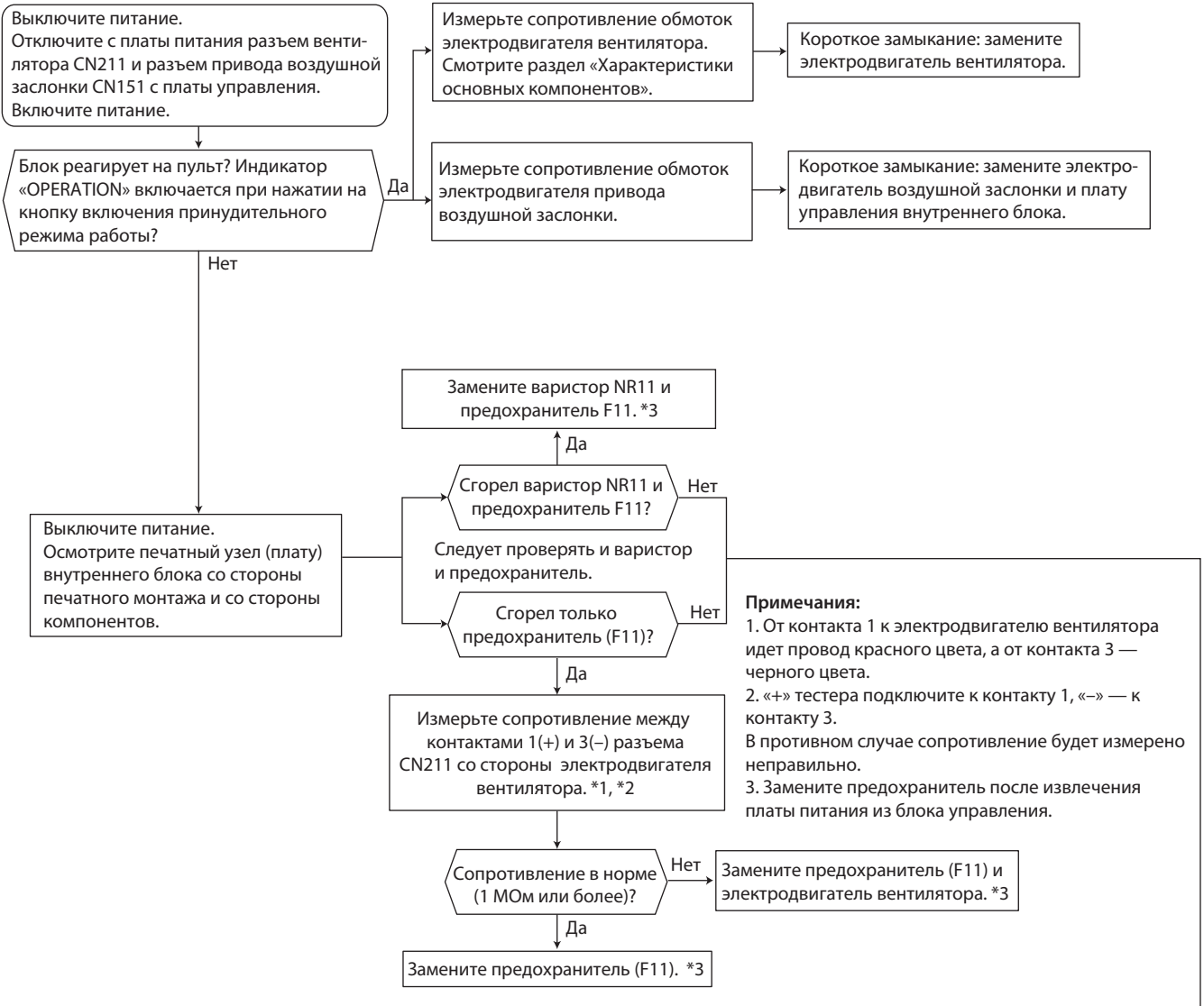

C Проверка платы внутреннего блока и электродвигателя вентилятора

MSZ-GF60VE MSZ-GF71VE

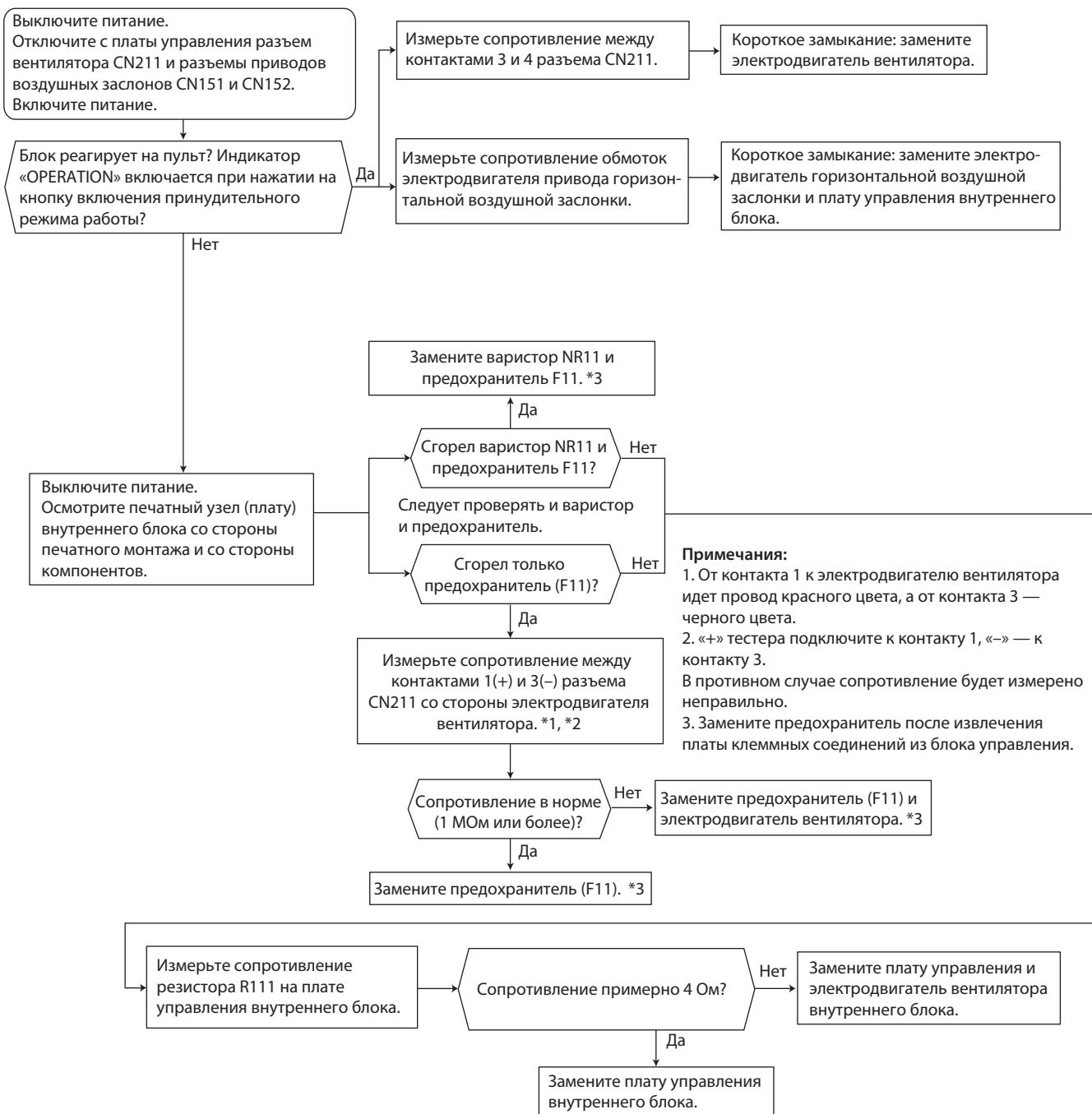

Примечания:
 1. От контакта 1 к электродвигателю вентилятора идет провод красного цвета, а от контакта 3 — черного цвета.
 2. «+» тестера подключите к контакту 1, «-» — к контакту 3.
 В противном случае сопротивление будет измерено неправильно.
 3. Замените предохранитель после извлечения платы клеммных соединений из блока управления.

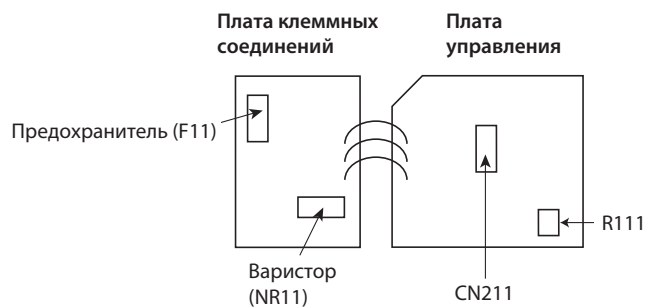

D Проверка межблочного соединения

MSZ-SF VE с наружным блоком MUZ-SF VE

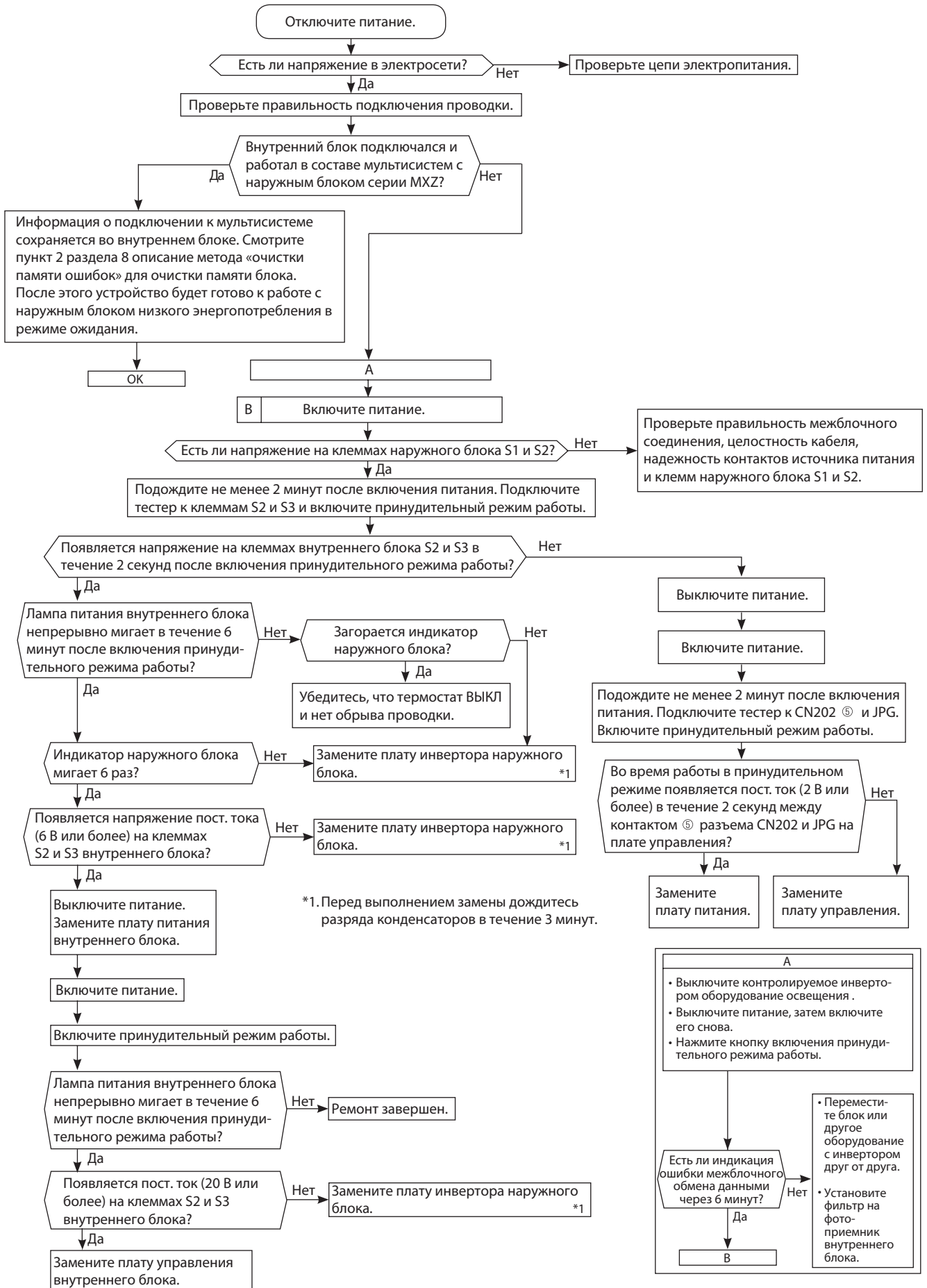

D Проверка межблочного соединения

MSZ-SF VE с наружным блоком MXZ

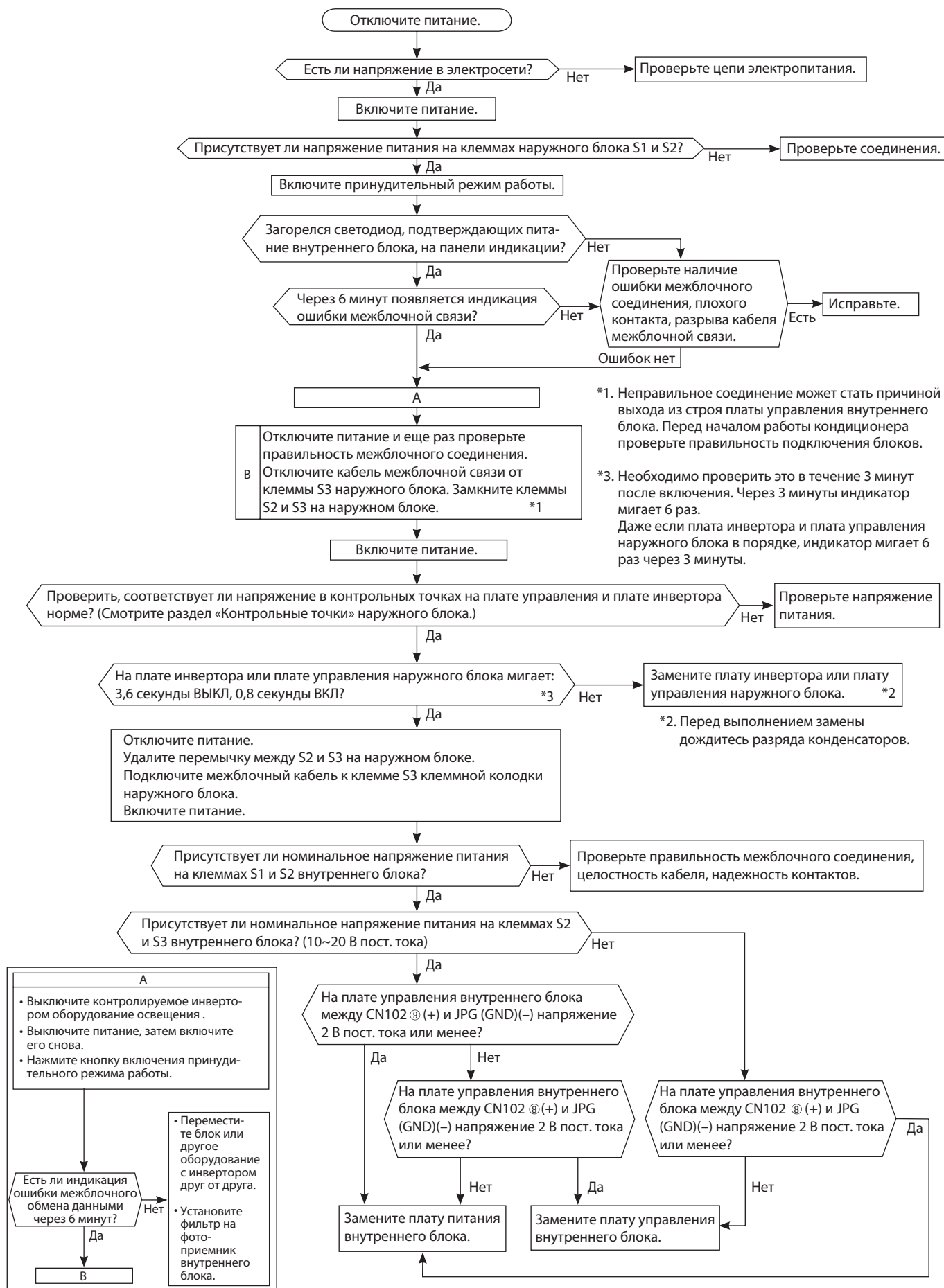

D Проверка межблочного соединения

MSZ-GF60VE MSZ-GF71VE

Примечание: смотрите руководство по обслуживанию наружного блока.

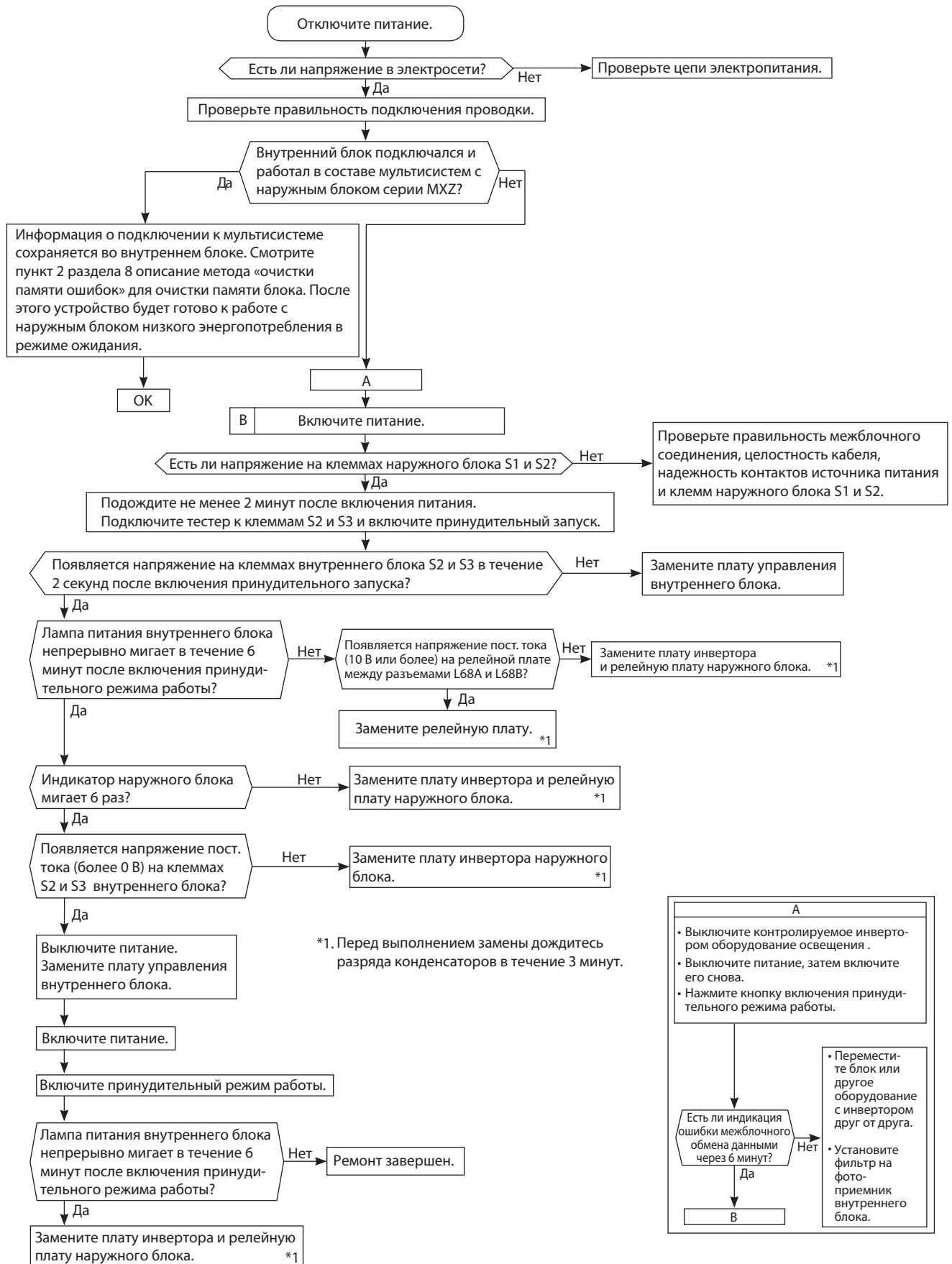

Е Проверка правильности установки горизонтальной заслонки

MSZ-GF60VE MSZ-GF71VE

Примечание: смотрите руководство по обслуживанию наружного блока.

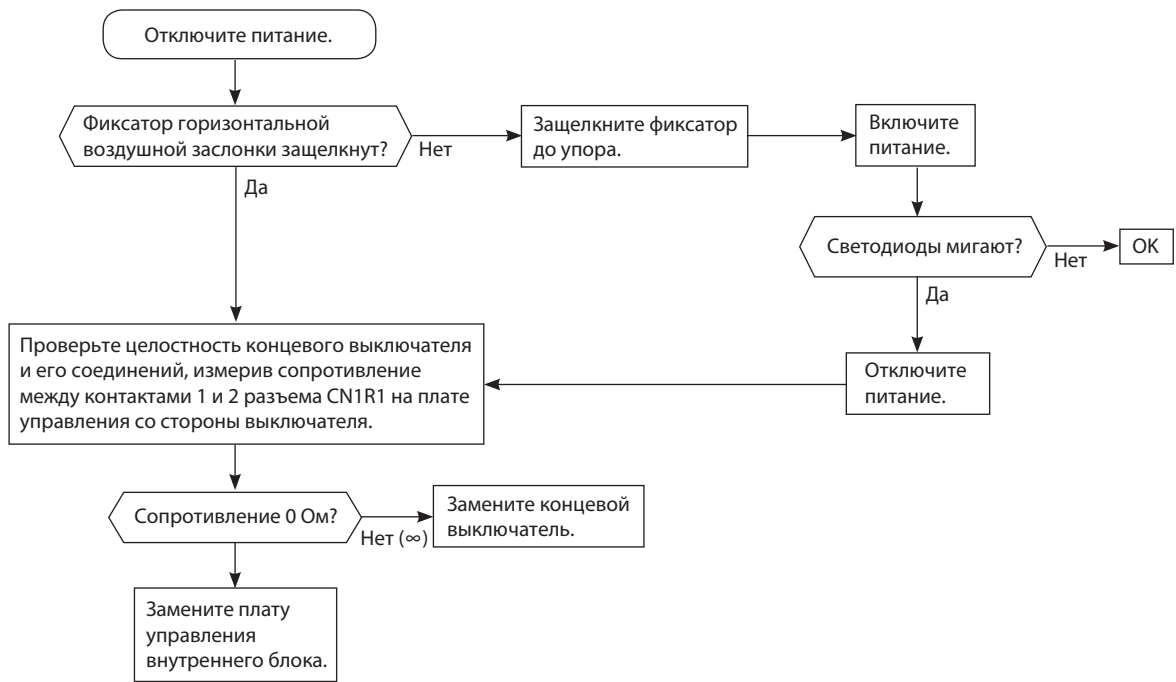

F Появление электромагнитных помех в телевизоре или радиоприемнике

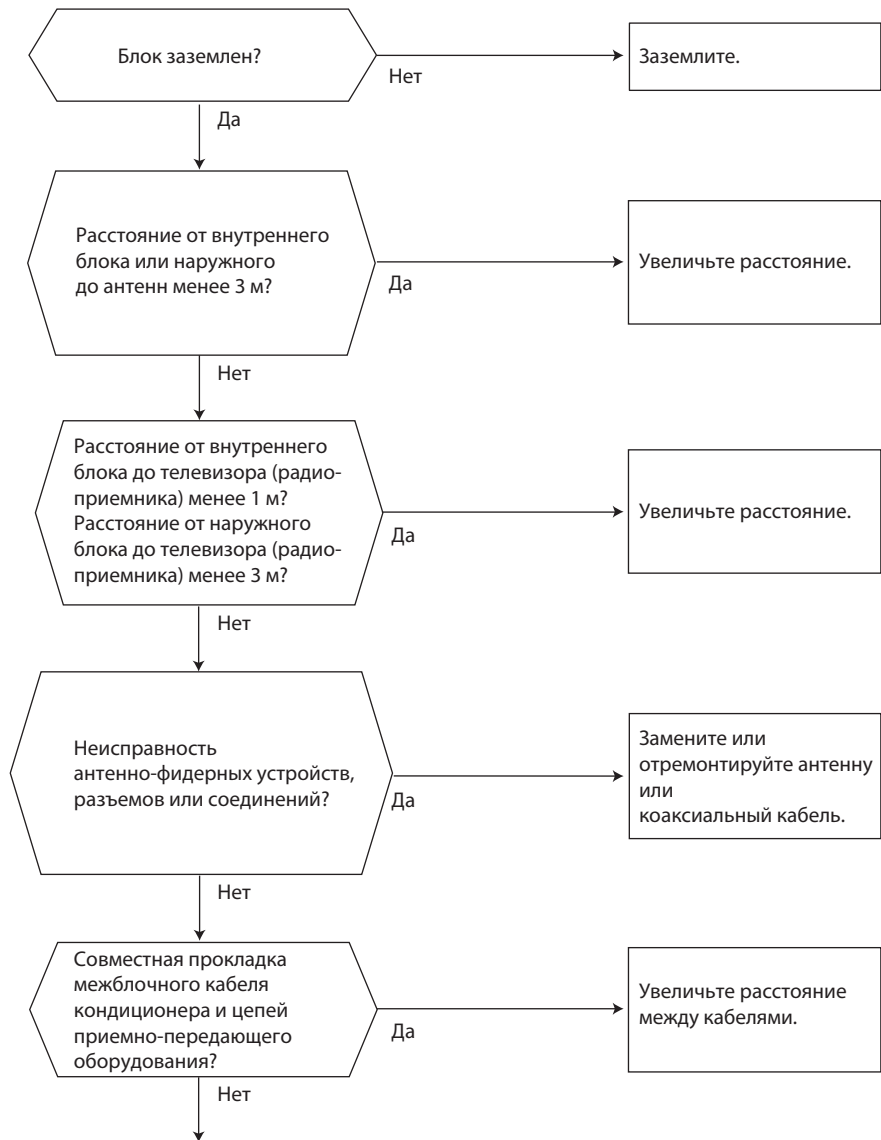

Даже если перечисленные выше требования выполнены, электромагнитные помехи все же могут проникать в приемно-передающую аппаратуру. Это может быть обусловлено величиной напряженности электрического поля и особенностями антенно-фидерных устройств. Для устранения потребуется провести дополнительные наблюдения и исследования:

- 1) Какие устройства подвержены влиянию помех: телевизор, радиоприемник (FM/AM, KB)?
- 2) На каком канале (частоте) наблюдаются помехи?
- 3) На каких каналах (частотах) не наблюдаются помехи?
- 4) Взаимное расположение блоков и соединений системы кондиционирования и приемно-передающего оборудования, кабелей.
- 5) Интенсивность сигнала вещательных станций, подверженных влиянию электромагнитных помех.
- 6) Наличие или отсутствие усилителей.
- 7) Состояние кондиционера, при котором наблюдаются помехи:
 - а) Выключите питание и включите его вновь. Проверьте, появились ли помехи?
 - б) В течение 3 минут после включения питания нажмите кнопку ВКЛ/ВЫКЛ (ON/OFF) на пульте управления. Появились ли помехи?
 - в) Через 3 минуты после нажатия кнопки включается наружный блок. Появились ли помехи?
 - г) Выключите кондиционер с пульта управления. Наружный блок выключится, но обмен данными между наружным и внутренним блоками некоторое время продолжается. Наблюдаются ли при этом помехи?

Плата питания и плата управления внутреннего блока

MSZ-SF25VE MSZ-SF35VE MSZ-SF42VE MSZ-SF50VE

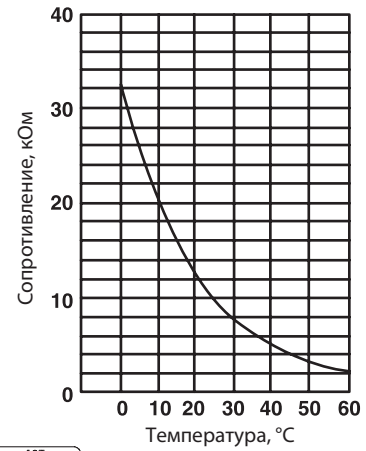
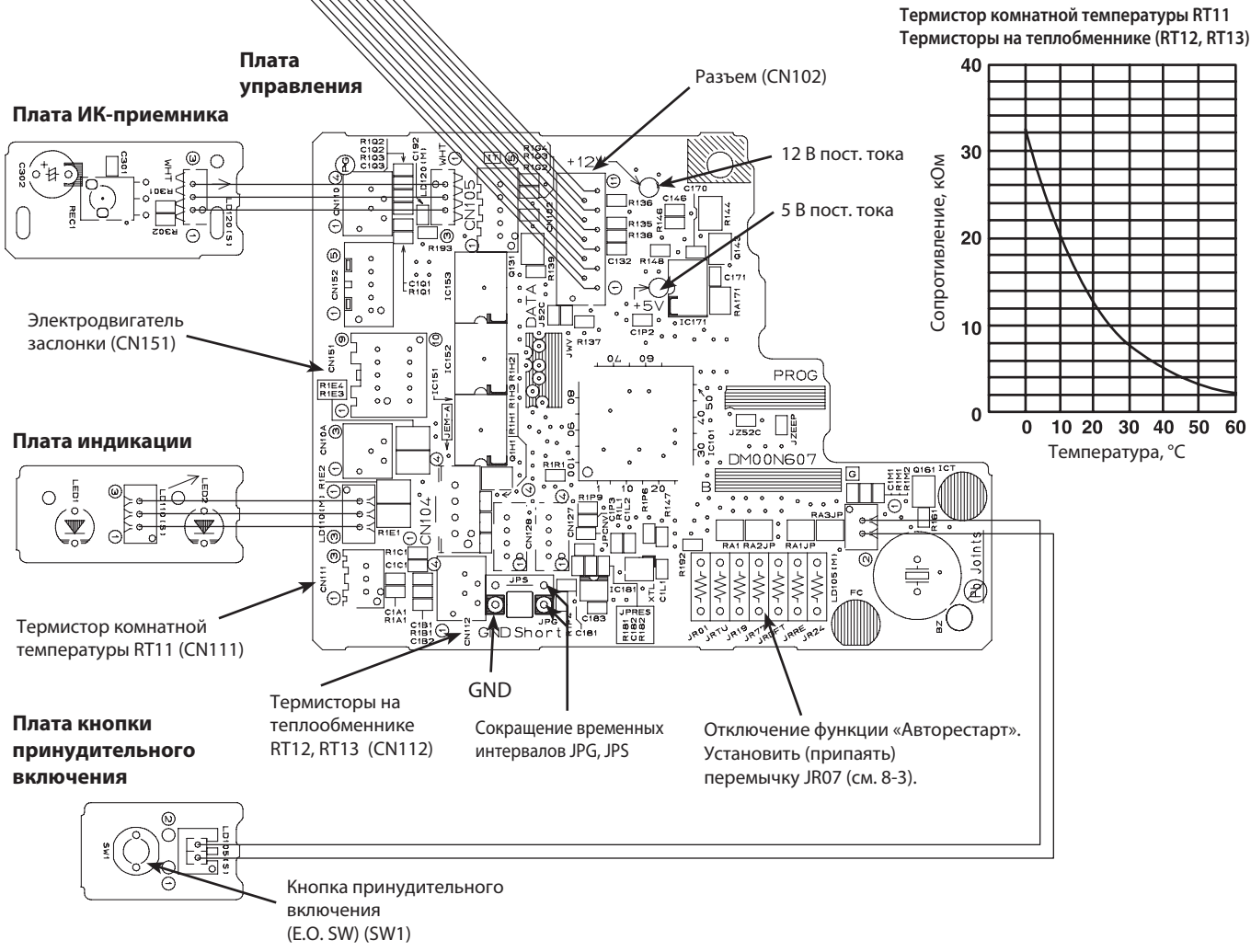
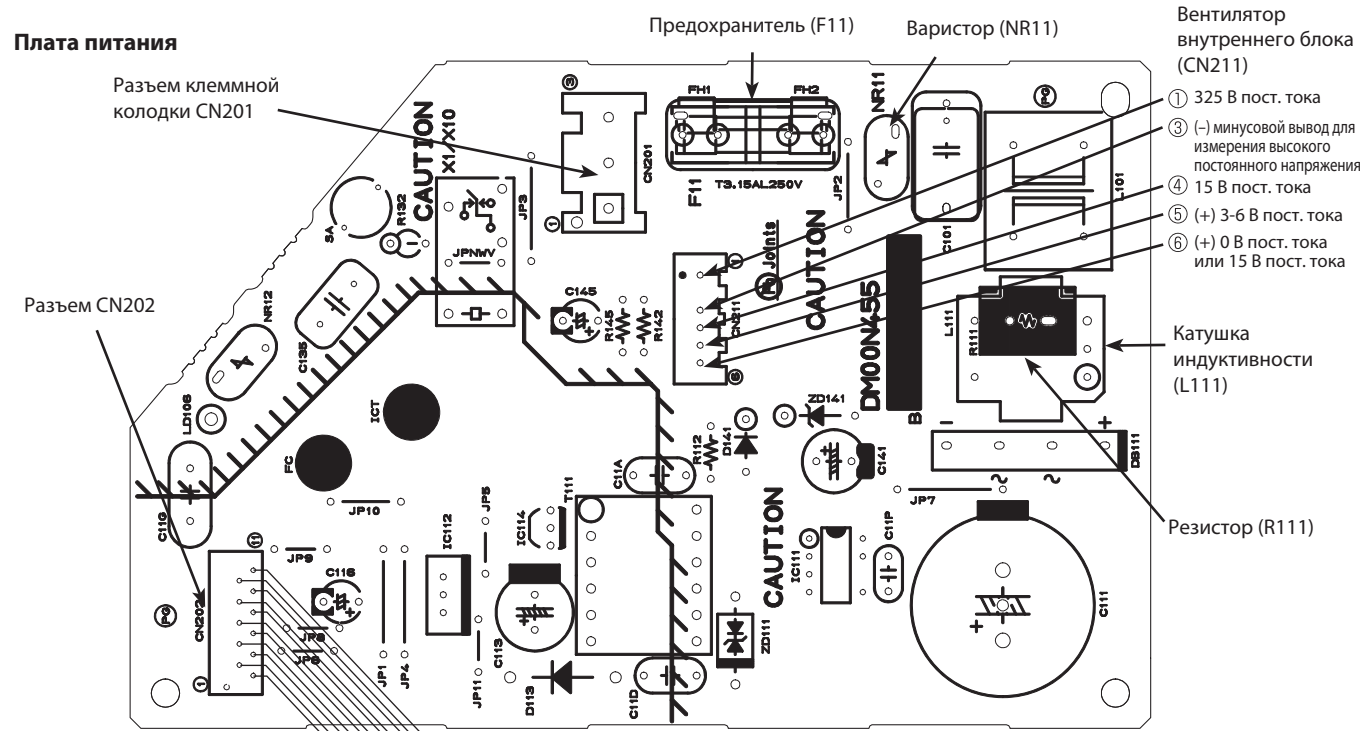

MSZ-GF60VE MSZ-GF71VE

Плата клеммных соединений

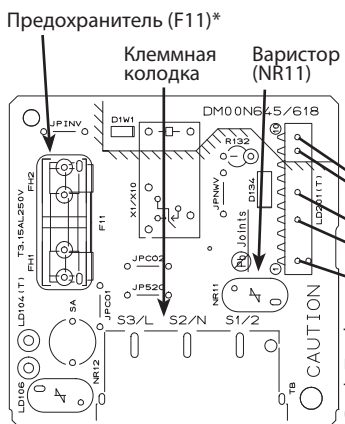

Плата управления

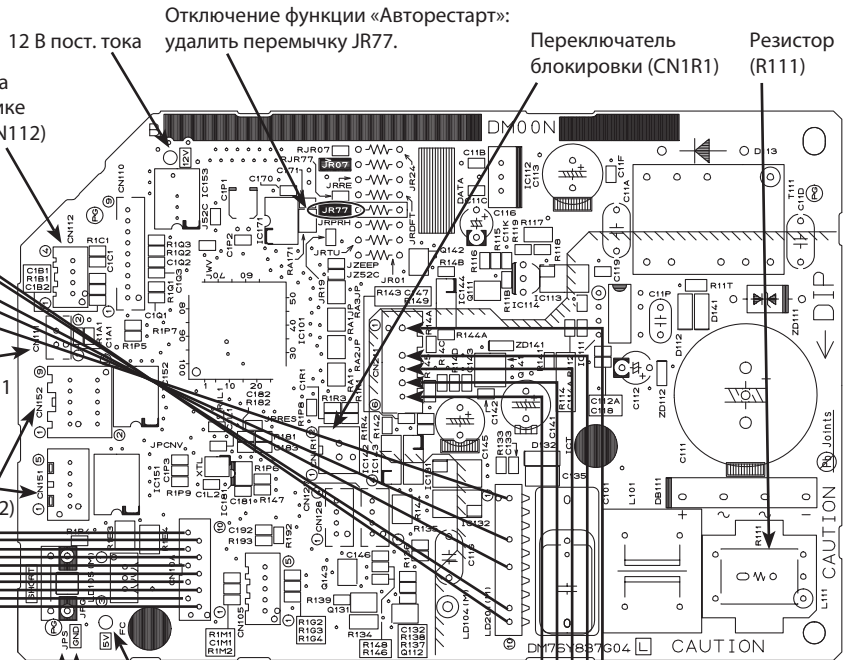

Плата приемника ИК-сигналов



- Вентилятор внутреннего блока (CN211)
- ① 325 В пост. тока
 - ③ (-) минусовой вывод для измерения высокого постоянного напряжения
 - ④ 15 В пост. тока
 - ⑤ (+) 3-6 В пост. тока
 - ⑥ (+) 0 В пост. тока или 15 В пост. тока

* Замените предохранитель после извлечения платы клеммных соединений из блока управления.

Термистор комнатной температуры RT11
 Термисторы на теплообменнике (RT12, RT13)

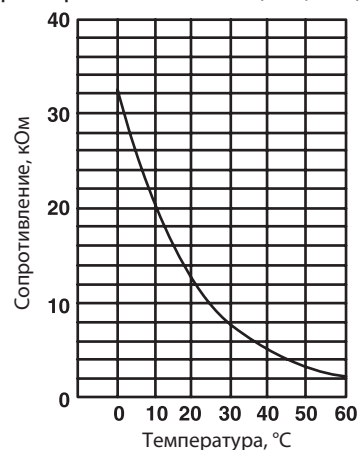

10. Список опций

| | Наименование | Описание | Страница |
|----|-----------------------|--|----------|
| 1 | MAC-2320FT | Сменный элемент электростатического антиаллергенного энзимного фильтра для моделей MSZ-SF25~50VE (рекомендуется замена 1 раз в год) | 122 |
| 2 | MAC-2310FT | Сменный элемент электростатического антиаллергенного энзимного фильтра для моделей MSZ-GF60/71VE (рекомендуется замена 1 раз в год) | 230 |
| 3 | MAC-093SS-E | Насадка для пылесоса для чистки теплообменников | 41 |
| 4 | PAR-31MAA | Проводной пульт управления (для подключения необходим интерфейс MAC-333IF-E) | 42 |
| 5 | MAC-333IF-E | Комбинированный интерфейс для подключения к сигнальной линии M-NET VRF-систем City Multi, а также для подключения проводного пульта и внешних цепей управления и контроля. | 44 |
| 6 | MAC-557IF-E | Конвертер для подключения в беспроводную сеть WiFi | 45 |
| 7 | ME-AC-KNX-1-V2 | Конвертер для подключения в сеть KNX TP-1 (EIB) | 46 |
| 8 | ME-AC-MBS-1 | Конвертер для подключения в сеть RS485/Modbus RTU | 46 |
| 9 | ME-AC-LON-1 | Конвертер для подключения в сеть LonWorks | 47 |
| 10 | ME-AC-ENO-1 | Конвертер для подключения в беспроводную сеть EnOcean | 47 |
| 11 | ME-AC-SMS-32 | GSM-модем для управления сплит-системой посредством SMS-сообщений. Применяется совместно с ME-AC-MBS-1. | 48 |

11. Описание опций

2. MAC-2310FT-E Сменный элемент электростатического антиаллергенного энзимного фильтра

Фото

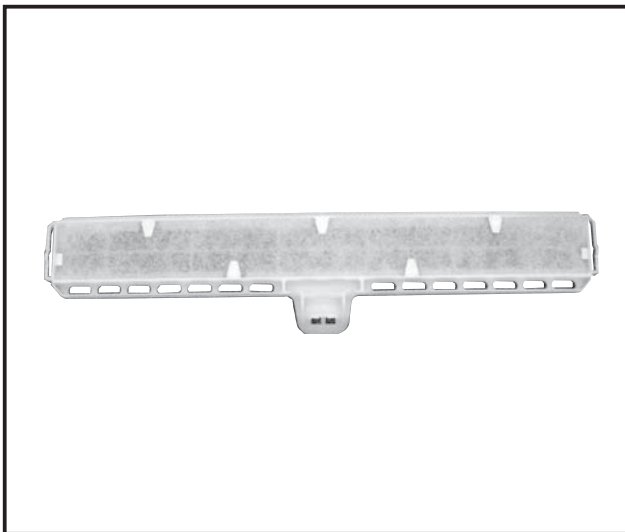

Описание

Фильтр задерживает микроскопических клещей и их экскременты, пыльцу и другие аллергены, которые затем разлагаются искусственными энзимами (ферментами), нанесенными на поверхность фильтра. Предполагается замена фильтра 1 раз в год.

Применяется в моделях

- MSZ-GF60VE
- MSZ-GF71VE

Характеристики

| | |
|---------------|---|
| Материал | Фильтр: полиэстер, искусственное волокно Рамка: полипропилен |
| Цвет (Фильтр) | Голубой |

Размеры

Единицы измерения: мм

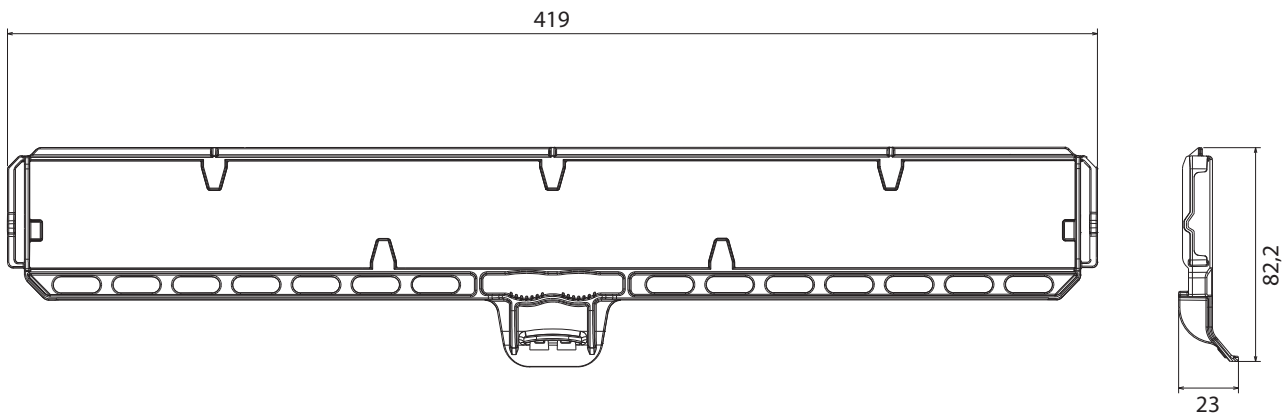

Содержание раздела

| | |
|--|------------|
| 3-2. НАРУЖНЫЙ БЛОК СТАНДАРТ MUZ-SF/GF VE | 231 |
| 1. Спецификация | 233 |
| 2. Шумовые характеристики | 236 |
| 3. Размеры | 238 |
| 4. Электрическая схема | 239 |
| 5. Гидравлическая схема | 241 |
| 6. Длина фреонпровода, перепад высот, дозаправка | 243 |
| 7. Рабочие характеристики | 244 |
| 8. Производительность | 250 |
| 9. Управление | 263 |
| 10. Сервисные функции | 264 |
| 11. Поиск неисправности | 264 |
| 12. Контрольные точки | 280 |
| 13. Список опций | 282 |

3-2. НАРУЖНЫЙ БЛОК СТАНДАРТ MUZ-SF/GF-VE

MUZ-SF25VE
MUZ-SF35VE
MUZ-SF42VE

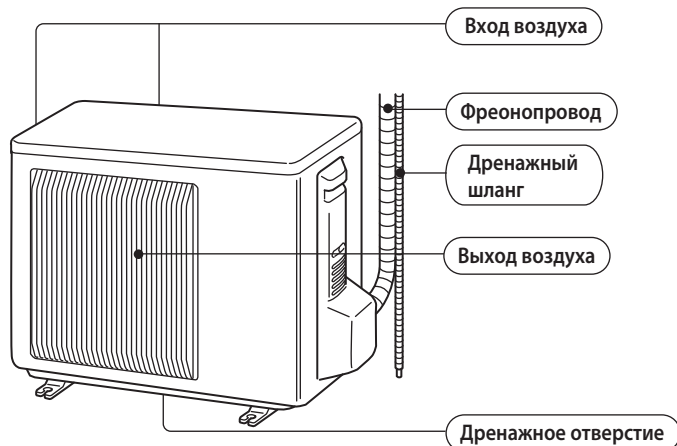

MUZ-SF50VE
MUZ-GF60VE
MUZ-GF71VE

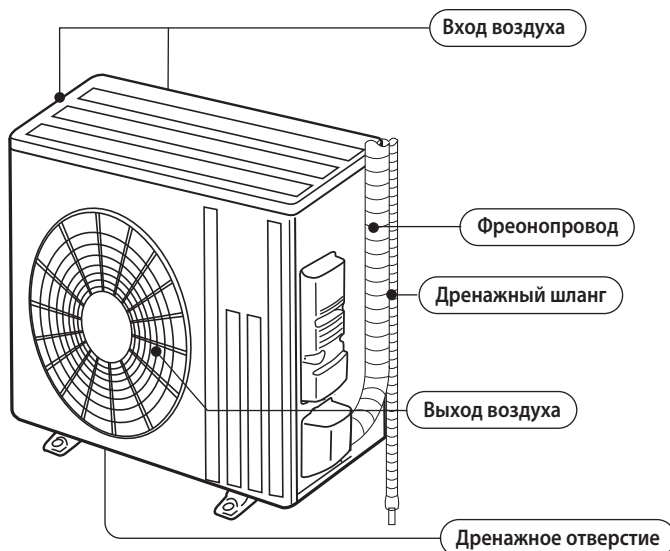

В комплекте

| | |
|---|--|
| | <p>MUZ-SF25VE MUZ-SF35VE MUZ-SF42VE MUZ-SF50VE MUZ-GF60VE MUZ-GF71VE</p> |
| 1 | Дренажный штуцер 1 |

1. Спецификация

| Модель внутреннего блока | | | | MUZ-SF25VE | MUZ-SF35VE | MUZ-SF42VE | MUZ-SF50VE | | |
|---|-------------------------------|-----------------------------------|------------|----------------------|-----------------|-----------------|-----------------|-------|-------|
| Электропитание | | | | 1 фаза, 230 В, 50 Гц | | | | | |
| Производительность (номинальная частота): мин. — макс. | | охлаждение | кВт | 2,5 (0,9 – 3,4) | 3,5 (1,1 – 3,8) | 4,2 (0,8 – 4,5) | 5,0 (1,4 – 5,4) | | |
| | | нагрев | кВт | 3,2 (1,0 – 4,1) | 4,0 (1,3 – 4,6) | 5,4 (1,3 – 6,0) | 5,8 (1,6 – 7,3) | | |
| Автоматический выключатель | | | A | 10 | | | 16 | | |
| Электрические характеристики | Потребляемая мощность *1 | | охлаждение | Вт | 600 | 1 080 | 1 340 | 1 660 | |
| | | | нагрев | Вт | 780 | 1 030 | 1 580 | 1 700 | |
| | Рабочий ток *1 | | охлаждение | A | 3,2 | 4,9 | 6,0 | 7,4 | |
| | | | нагрев | A | 3,9 | 4,7 | 7,0 | 7,6 | |
| | Коэффициент мощности *1 | | охлаждение | % | 81 | 95 | 97 | 97 | |
| | | | нагрев | % | 86 | 95 | 98 | 97 | |
| Пусковой ток *1 | | | A | 3,9 | 4,9 | 7,0 | 7,6 | | |
| Коэффициент производительности COP *1 | | охлаждение | - | 4,17 | 3,24 | 3,13 | 3,01 | | |
| | | нагрев | - | 4,10 | 3,88 | 3,42 | 3,41 | | |
| Компрессор | Модель | | | KNB073FKVMC | KNB092FNDMC | SNB130FGAMT | SNB130FGBMT | | |
| | Мощность | | | Вт | 550 | 650 | 900 | 900 | |
| | Ток *1 | | охлаждение | A | 3,04 | 4,74 | 5,84 | 7,22 | |
| | | | нагрев | A | 3,70 | 4,48 | 6,78 | 7,33 | |
| Объем холодильного масла (марка) | | | л | 0,32 (FV50S) | 0,27 (FV50S) | 0,35 (FV50S) | 0 35 (FV50S) | | |
| Электродвигатель вентилятора | Модель | | | RCOJ50-FA | | | RCOJ60-BD | | |
| | Ток *1 | | охлаждение | A | 0,20 | 0,24 | 0,30 | 0,84 | |
| | | | нагрев | A | 0,29 | 0,30 | 0,28 | 0,93 | |
| Габаритные размеры Ш × В × Д | | | мм | 800 × 550 × 285 | | | 840 × 880 × 330 | | |
| Вес | | | кг | 31 | 31 | 35 | 55 | | |
| Дополнительные сведения | Осушающая способность | | охлаждение | л/ч | 0,3 | 1,0 | 1,7 | 2,2 | |
| | Расход воздуха *1 | Охлаждение (скорость вентилятора) | | высокая | м³/ч | 1 698 | 1 956 | 1 806 | 2 868 |
| | | | | низкая | | 1 698 | 1 806 | 1 038 | 1 602 |
| | | Нагрев (скорость вентилятора) | | высокая | м³/ч | 2 064 | 2 178 | 2 016 | 2 778 |
| | | | | средняя | | 1 698 | 1 932 | 1 770 | 2 778 |
| | | | низкая | | 1 350 | 1 476 | 1 326 | 2 124 | |
| | Уровень звукового давления *1 | | | охлаждение | дБ(A) | 47 | 49 | 50 | 52 |
| | | | | нагрев | дБ(A) | 48 | 50 | 51 | 52 |
| | Частота вращения вентилятора | Охлаждение (скорость вентилятора) | | высокая | об/мин | 740 | 800 | 810 | 840 |
| | | | | низкая | | 740 | 740 | 490 | 480 |
| | | Нагрев (скорость вентилятора) | | высокая | об/мин | 890 | 890 | 900 | 810 |
| | | | | средняя | | 740 | 790 | 770 | 810 |
| | | низкая | | 600 | 610 | 610 | 620 | | |
| Кол-во ступеней регулирования вентилятора | | | | 3 | | | | | |
| Заводская заправка хладагента (R410A) | | | кг | 0,7 | 0,8 | 1,15 | 1,55 | | |

Примечания:

1) Тестирование согласно ISO 5151:

Охлаждение: внутри DB 27°C, WB 19°C
 снаружи DB 35°C, WB 24°C

Обогрев: внутри DB 20°C, WB 15°C
 снаружи DB 7°C, WB 6°C

Длина фреонпровода (в одну сторону): 5 м.

2) *1 - при номинальной частоте вращения компрессора.

1. Спецификация

| Модель внутреннего блока | | | | MUZ-GF60VE | MUZ-GF71VE | |
|---|-------------------------------|-----------------------------------|------------|----------------------|-----------------|-------------|
| Электропитание | | | | 1 фаза, 230 В, 50 Гц | | |
| Производительность (номинальная частота): мин. — макс. | | охлаждение | кВт | 6,1 (1,4 – 7,5) | 7,1 (2,0 – 8,7) | |
| | | нагрев | кВт | 6,8 (2,0 – 9,3) | 8,1 (2,2 – 9,9) | |
| Автоматический выключатель | | | A | 20 | | |
| Электрические характеристики | Потребляемая мощность *1 | | охлаждение | Вт | 1790 | 2130 |
| | | | нагрев | Вт | 1810 | 2230 |
| | Рабочий ток *1 | | охлаждение | A | 7,9 | 9,3 |
| | | | нагрев | A | 8,0 | 9,8 |
| | Коэффициент мощности *1 | | охлаждение | % | 98 | 99 |
| нагрев | | | % | 98 | 99 | |
| Пусковой ток *1 | | | A | 8,0 | 9,8 | |
| Коэффициент производительности COP *1 | | | охлаждение | - | 3,41 | 3,33 |
| | | | нагрев | - | 3,76 | 3,63 |
| Компрессор | Модель | | | SNB130FGBMT | | SNB172FEKMT |
| | Мощность | | | Вт | 900 | 1200 |
| | Ток *1 | | охлаждение | A | 6,58 | 8,00 |
| | | | нагрев | A | 6,54 | 8,47 |
| Объем холодильного масла (марка) | | | л | 0,35 (FV50S) | 0,40 (FV50S) | |
| Электродвигатель вентилятора | Модель | | | RCOJ60-BC | | |
| | Ток *1 | | охлаждение | A | 0,93 | 0,83 |
| | | | нагрев | A | 0,93 | 0,82 |
| Габаритные размеры Ш × В × Д | | | мм | 840 × 880 × 330 | | |
| Вес | | | кг | 50 | 53 | |
| Дополнительные сведения | Осушающая способность | | охлаждение | л/ч | 1,9 | 2,3 |
| | Расход воздуха *1 | Охлаждение (скорость вентилятора) | высокая | м³/ч | 3492 | 3426 |
| | | | средняя | | 3066 | 3006 |
| | | | низкая | | 1692 | 1512 |
| | Нагрев (скорость вентилятора) | высокая | м³/ч | 2952 | 2892 | |
| | | средняя | | 2952 | 2892 | |
| | | низкая | | 2226 | 2280 | |
| | Уровень звукового давления *1 | | | охлаждение | дБ(A) | 55 |
| | | | | нагрев | дБ(A) | 55 |
| | Частота вращения вентилятора | Охлаждение (скорость вентилятора) | | высокая | об/мин | 950 |
| | | | | средняя | | 840 |
| низкая | | | | 480 | | 450 |
| Нагрев (скорость вентилятора) | | высокая | об/мин | 810 | | |
| | | средняя | | 810 | | |
| Кол-во ступеней регулирования вентилятора | | | | | 620 | 650 |
| Заводская заправка хладагента (R410A) | | | кг | 1,55 | 1,90 | |

Примечания:

1) Тестирование согласно ISO 5151:

Охлаждение: внутри DB 27°C, WB 19°C

 снаружи DB 35°C, WB 24°C

Обогрев: внутри DB 20°C, WB 15°C

 снаружи DB 7°C, WB 6°C

Длина фреонпровода (в одну сторону): 5 м.

2) *1 - при номинальной частоте вращения компрессора.

1. Спецификация

| Модель внутреннего блока | | MUZ-SF25VE | MUZ-SF35VE | MUZ-SF42VE | MUZ-SF50VE |
|---|----------------|-----------------------|------------|-----------------|------------|
| Сглаживающие конденсаторы | C61,C62 | 620 мкФ × 420 В | | | |
| | C63 | — | | 620 мкФ × 420 В | |
| Диодный мост | DB61 | 15 А 600 В | | | 25 А 600 В |
| Предохранители | F61 | T20AL250V | | | |
| | F701,F801,F901 | T3.15AL250V | | | |
| Силовой модуль | IC700 | 15 А 600 В | | 20 А 600 В | |
| | IC932 | 8 А 600 В | | | |
| Расширительный вентиль | LEV | 12 В пост. тока | | | |
| Катушка индуктивности | L61 | 18 мГн | 23 мГн | | |
| Контроллер коэффициента мощности | IC820 | 20 А 600 В | | | |
| Токоограничительный термистор с положительным температурным коэффициентом | PTC64, PTC65 | 33 Ом | | | |
| Клеммная колодка | TB | 5 клемм | | | |
| Реле | X63 | 3 А 250 В | | | |
| | X64 | 20 А 250 В | | | |
| | X69 | 10 А 230 В | | | |
| 4-х ходовой клапан | 21S4 | 220-240 В перем. тока | | | |

| Модель внутреннего блока | | MUZ-GF60VE | MUZ-GF71VE |
|---|------------------|-----------------------|------------|
| Сглаживающие конденсаторы | CB1, CB2, CB3 | 560 мкФ × 450 В | |
| Диодный модуль | IC820 | 20 А 600 В | |
| Предохранители | F601, F880, F901 | T3.15AL250V | |
| Силовой модуль | IC700 | 20 А 600 В | |
| | IC932 | 5 А 600 В | |
| Расширительный вентиль | LEV | 12 В пост. тока | |
| Катушка индуктивности | L | 340 мГн | |
| Токоограничительный термистор с положительным температурным коэффициентом | PTC64, PTC65 | 33 Ом | |
| Клеммная колодка | TB1, TB2 | 3 клемм | |
| Реле | X64 | 20 А 250 В | |
| | X65 | 20 А 250 В | |
| | X69 | 10 А 230 В | |
| | X601 | 3 А 250 В | |
| | X602 | 3 А 250 В | |
| 4-х ходовой клапан | 21S4 | 220-240 В перем. тока | |

2. Шумовые характеристики

MUZ-SF25VE

| Режим | Уровень шума, дБ(A) | Обозначение |
|------------|---------------------|-------------|
| охлаждение | 47 | ●—● |
| нагрев | 48 | ○—○ |

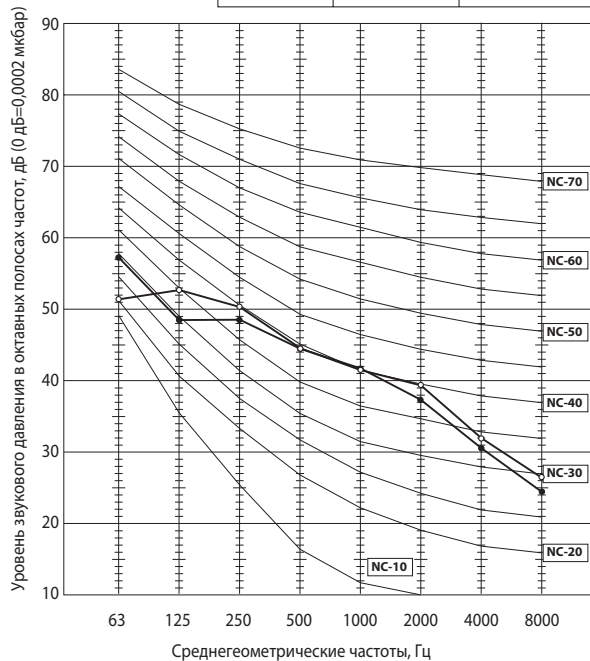

MUZ-SF35VE

| Режим | Уровень шума, дБ(A) | Обозначение |
|------------|---------------------|-------------|
| охлаждение | 49 | ●—● |
| нагрев | 50 | ○—○ |

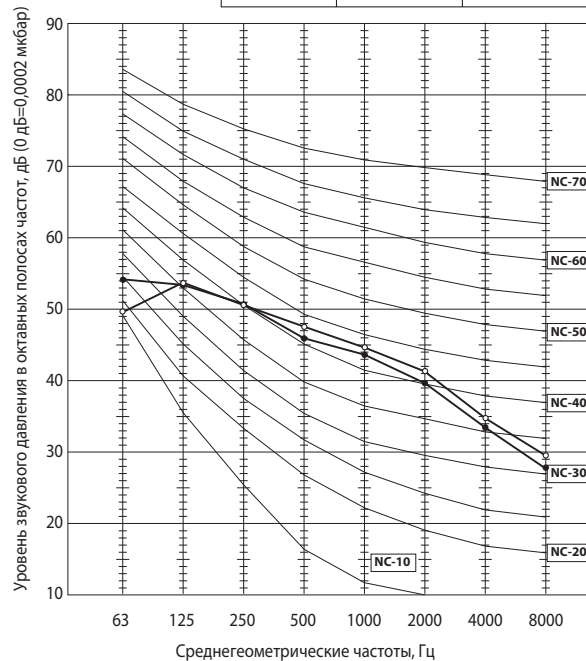

MUZ-SF42VE

| Режим | Уровень шума, дБ(A) | Обозначение |
|------------|---------------------|-------------|
| охлаждение | 50 | ●—● |
| нагрев | 51 | ○—○ |

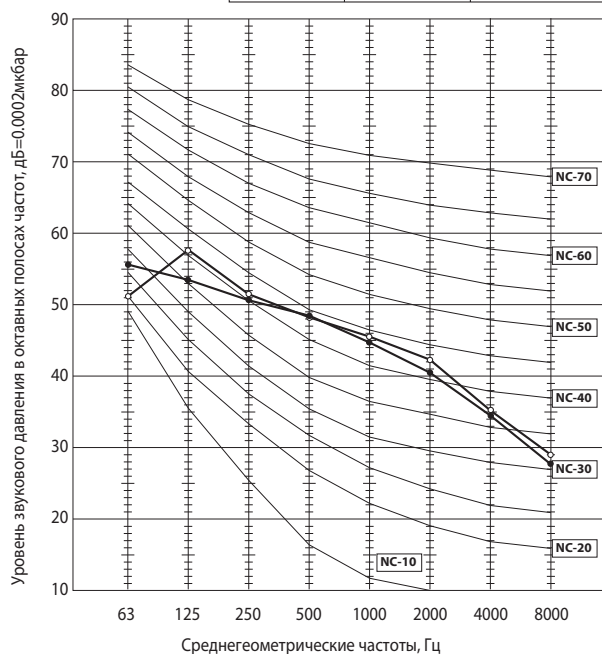

MUZ-SF50VE

| Режим | Уровень шума, дБ(A) | Обозначение |
|------------|---------------------|-------------|
| охлаждение | 52 | ●—● |
| нагрев | 52 | ○—○ |

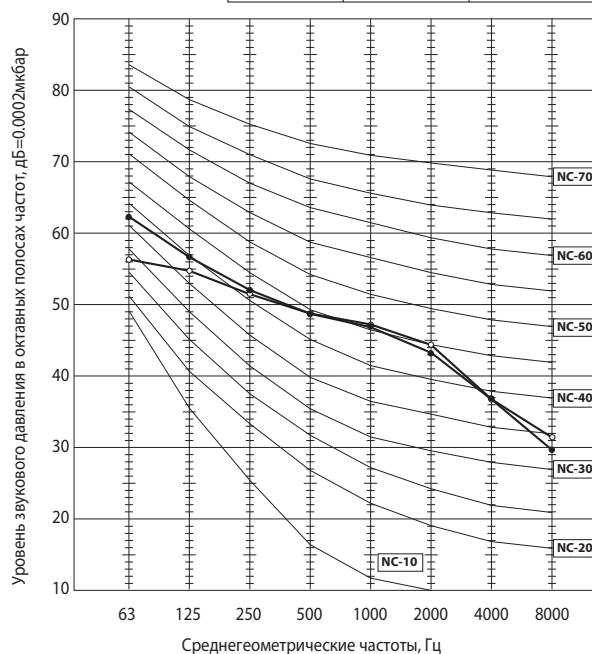

Условия тестирования:

Охлаждение: температура по сухому термометру 35°C.
 Обогрев: температура по сухому термометру 7°C,
 температура по влажному термометру 6°C.

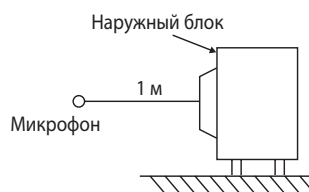

2. Шумовые характеристики

MUZ-GF60VE

| Режим | Уровень шума, дБ(А) | Обозначение |
|------------|---------------------|-------------|
| охлаждение | 55 | ●—● |
| нагрев | 55 | ○—○ |

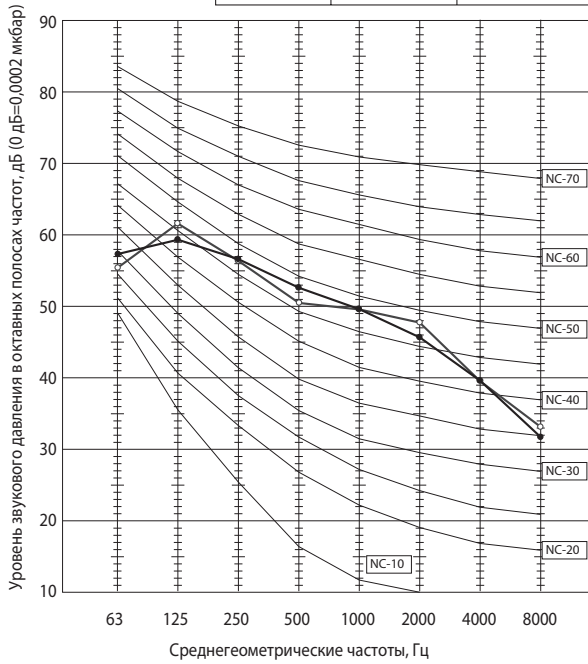

MUZ-GF71VE

| Режим | Уровень шума, дБ(А) | Обозначение |
|------------|---------------------|-------------|
| охлаждение | 55 | ●—● |
| нагрев | 55 | ○—○ |

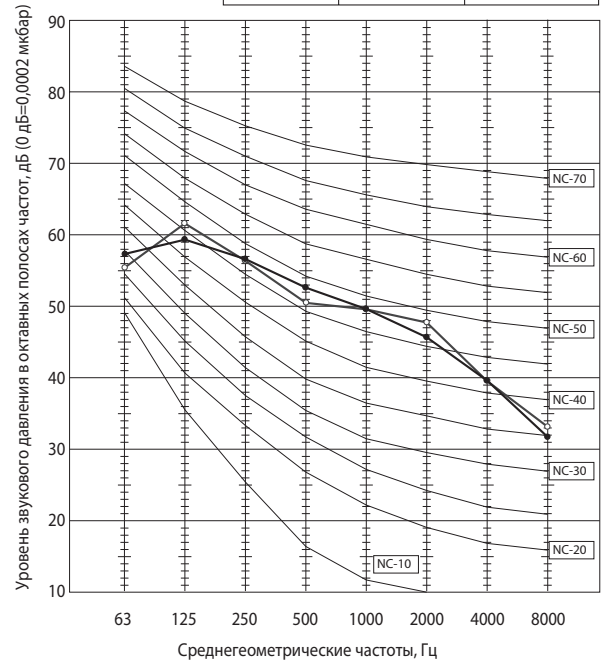

Условия тестирования:

Охлаждение: 35°C (по сухому термометру)

Обогрев: 7°C (по сухому термометру),
6°C (по влажному термометру).

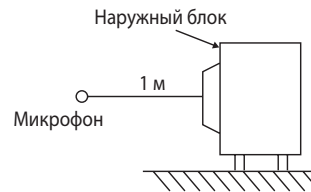

3. Размеры

MUZ-SF25VE
MUZ-SF35VE
MUZ-SF42VE

Единицы измерения: мм

Пространство для установки

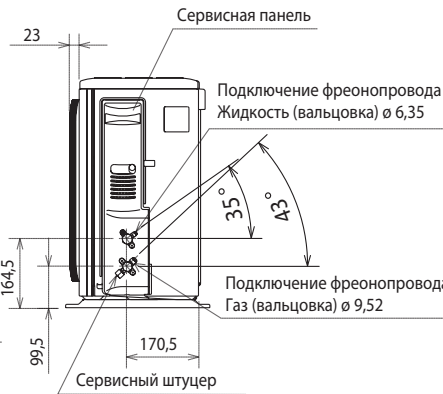
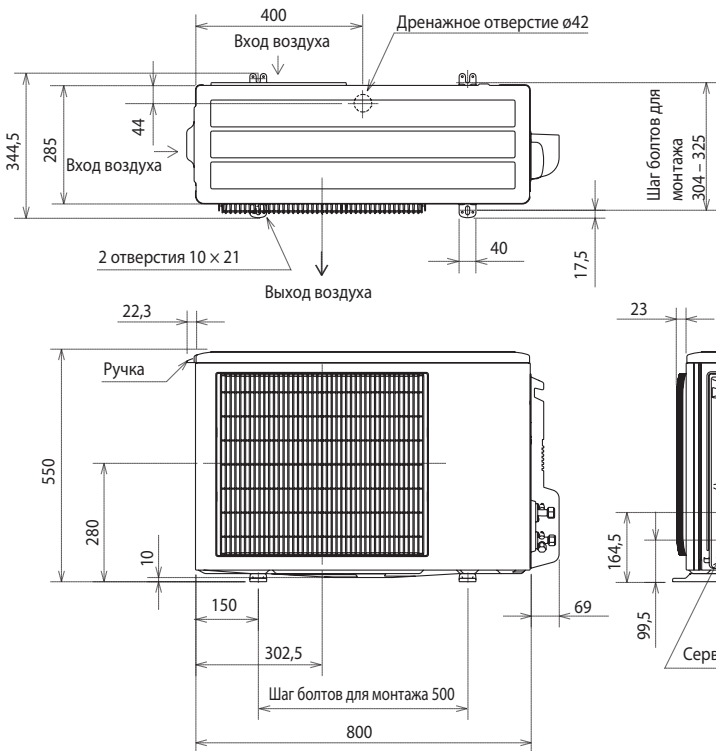
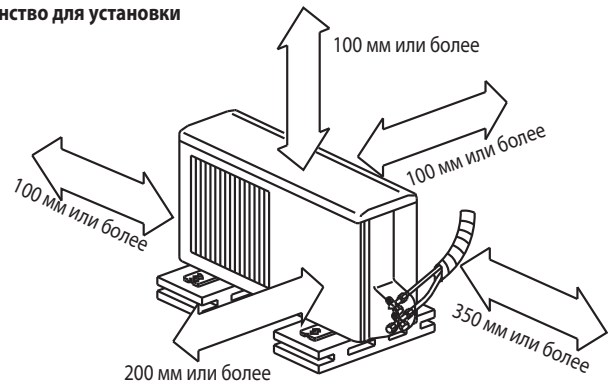

MUZ-SF50VE
MUZ-GF60VE
MUZ-GF71VE

Пространство для установки

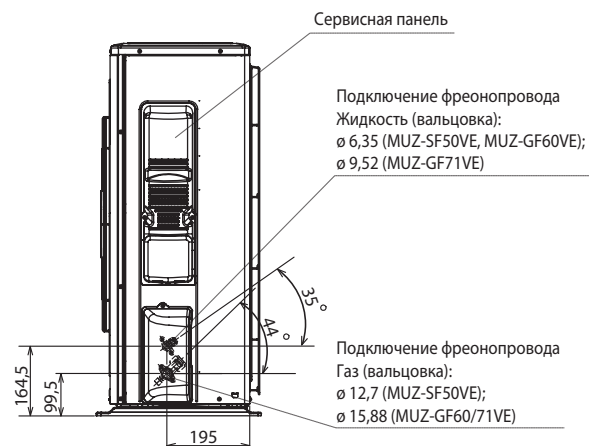
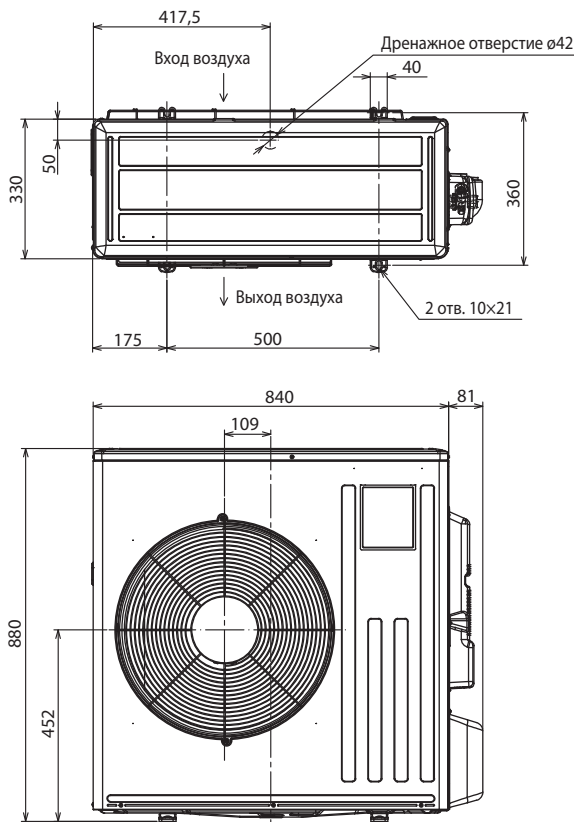
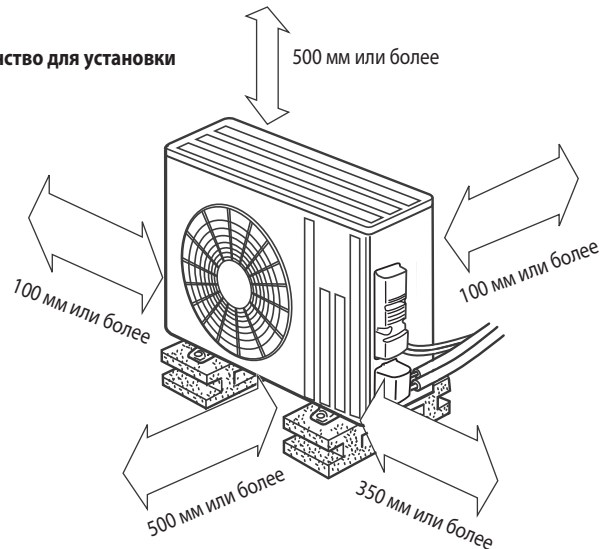

4. Электрическая схема

MUZ-SF25VE MUZ-SF35VE

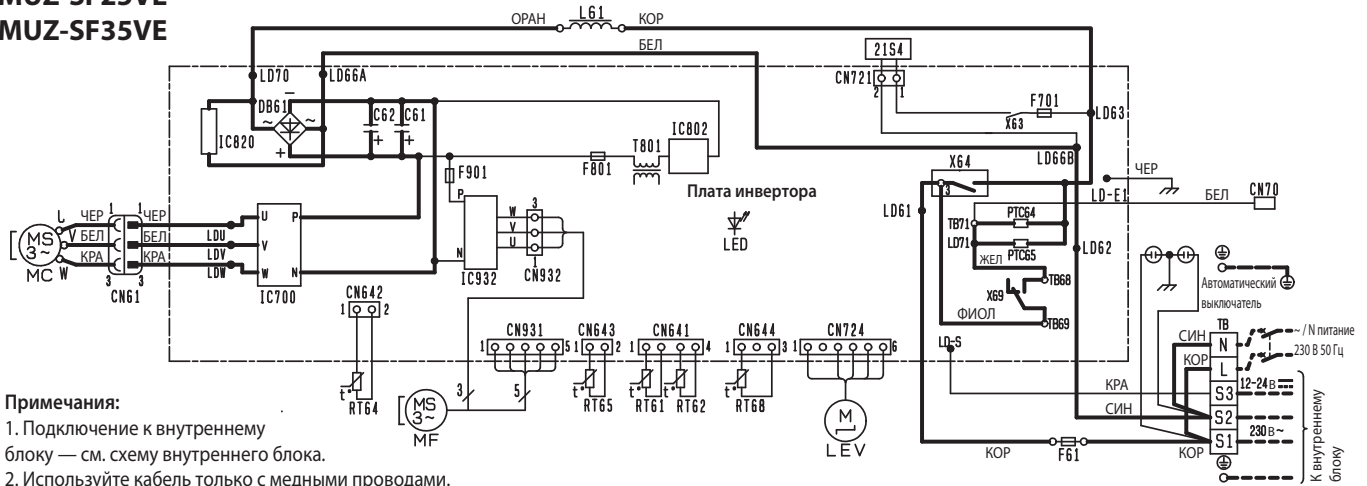

Примечания:

1. Подключение к внутреннему блоку — см. схему внутреннего блока.
2. Используйте кабель только с медными проводниками.

| Обозначение | Наименование | Обозначение | Наименование | Обозначение | Наименование |
|---------------------|--------------------------------|-------------|-----------------------------------|---------------|---|
| CN70 | Разъем | LEV | Привод расширительного вентиля | RT65 | Термистор наружной температуры |
| C61, C62 | Сглаживающий конденсатор | L61 | Катушка индуктивности | RT68 | Термистор на теплообменнике наружного блока |
| DB61 | Диодный мост | MC | Компрессор | TB | Клеммная колодка |
| F61 | Предохранитель (T20AL 250 В) | MF | Электродвигатель вентилятора | T801 | Трансформатор |
| F701, F801, F901 | Предохранитель (Т3.15АL 250 В) | PTC64, 65 | Защитный термистор (ПКС) | X63, X64, X69 | Реле |
| IC700, IC820, IC932 | Силовой модуль | RT61 | Термистор температуры оттаивания | 21S4 | Катушка 4-х ходового клапана |
| IC802 | Интегральный силовой модуль | RT62 | Термистор температуры нагнетания | | |
| LED | Светодиод | RT64 | Термистор температуры теплоотвода | | |

MUZ-SF42VE MUZ-SF50VE

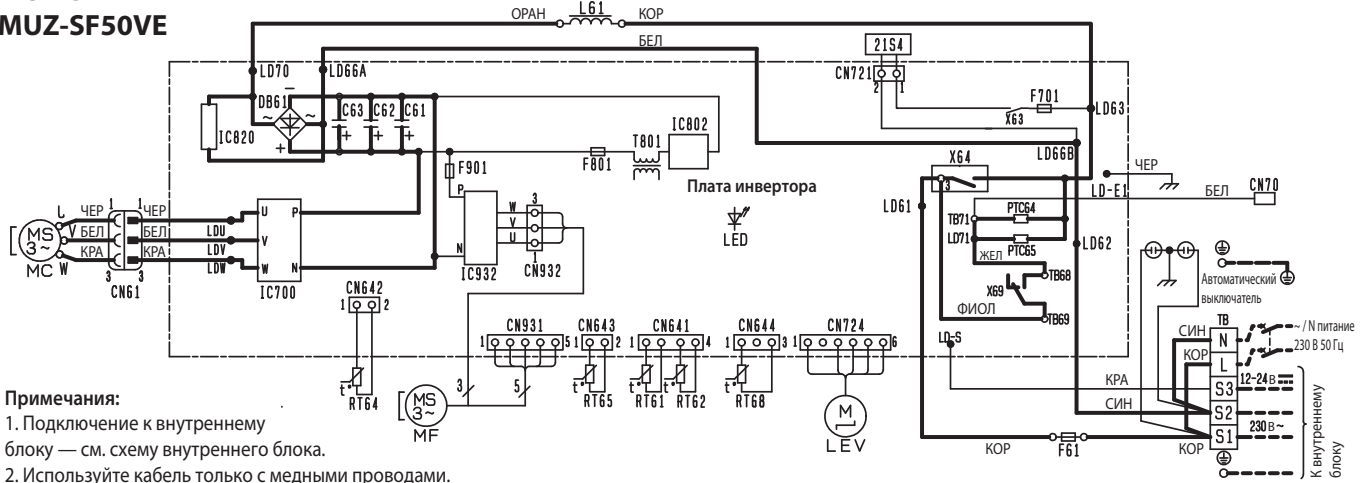

Примечания:

1. Подключение к внутреннему блоку — см. схему внутреннего блока.
2. Используйте кабель только с медными проводниками.

| Обозначение | Наименование | Обозначение | Наименование | Обозначение | Наименование |
|---------------------|--------------------------------|-------------|-----------------------------------|---------------|---|
| CN70 | Разъем | LEV | Привод расширительного вентиля | RT65 | Термистор наружной температуры |
| C61, C62, C63 | Сглаживающий конденсатор | L61 | Катушка индуктивности | RT68 | Термистор на теплообменнике наружного блока |
| DB61 | Диодный мост | MC | Компрессор | TB | Клеммная колодка |
| F61 | Предохранитель (T20AL 250 В) | MF | Электродвигатель вентилятора | T801 | Трансформатор |
| F701, F801, F901 | Предохранитель (Т3.15АL 250 В) | PTC64, 65 | Защитный термистор (ПКС) | X63, X64, X69 | Реле |
| IC700, IC820, IC932 | Силовой модуль | RT61 | Термистор температуры оттаивания | 21S4 | Катушка 4-х ходового клапана |
| IC802 | Интегральный силовой модуль | RT62 | Термистор температуры нагнетания | | |
| LED | Светодиод | RT64 | Термистор температуры теплоотвода | | |

MUZ-GF60VE MUZ-GF71VE

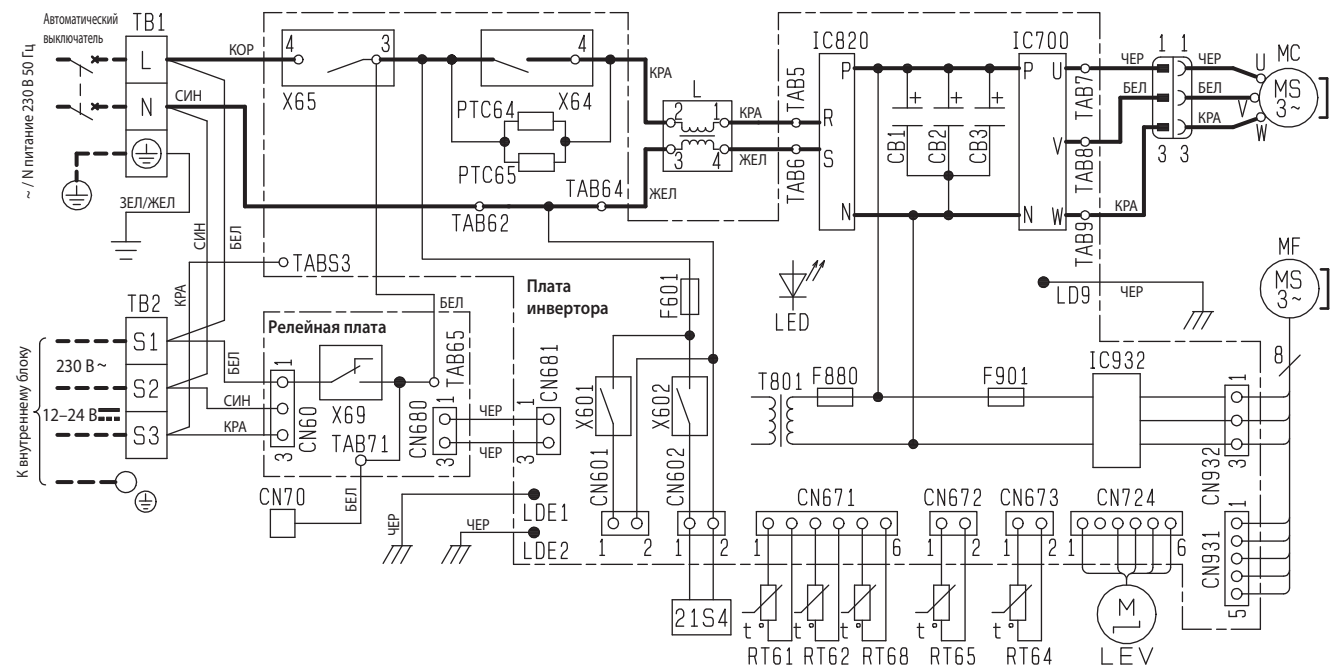

Примечания:

1. Подключение к внутреннему блоку — см. схему внутреннего блока.
2. Используйте кабель только с медными проводами.
3. Обозначения: клеммная колодка.

| Обозначение | Наименование | Обозначение | Наименование | Обозначение | Наименование |
|-------------|-------------------------------|-------------|-----------------------------------|-------------|--|
| CB1~3 | Сглаживающий конденсатор | LEV | Привод расширительного вентиля | RT68 | Термистор теплообменника наружного блока |
| CN70 | Разъем | LED | Светодиод | TB1, TB2 | Клеммная колодка |
| F601 | Предохранитель (Т3.15АL 250V) | MC | Электродвигатель компрессора | T801 | Трансформатор |
| F880 | Предохранитель (Т3.15АL 250V) | MF | Электродвигатель вентилятора | X601 | Реле |
| F901 | Предохранитель (Т3.15АL 250V) | PTC64, 65 | Защитный термистор (ПКС) | X62 | Реле |
| IC700 | Силовой модуль | RT61 | Термистор температуры оттаивания | X64 | Реле |
| IC820 | Диодный модуль | RT62 | Термистор температуры нагнетания | X65 | Реле |
| IC932 | Силовой модуль | RT64 | Термистор температуры теплоотвода | X69 | Реле |
| L | Катушка индуктивности | RT65 | Термистор наружной температуры | 21S4 | Катушка 4-х ходового клапана |

5. Гидравлическая схема

MUZ-SF25VE
MUZ-SF35VE

Единицы измерения: мм

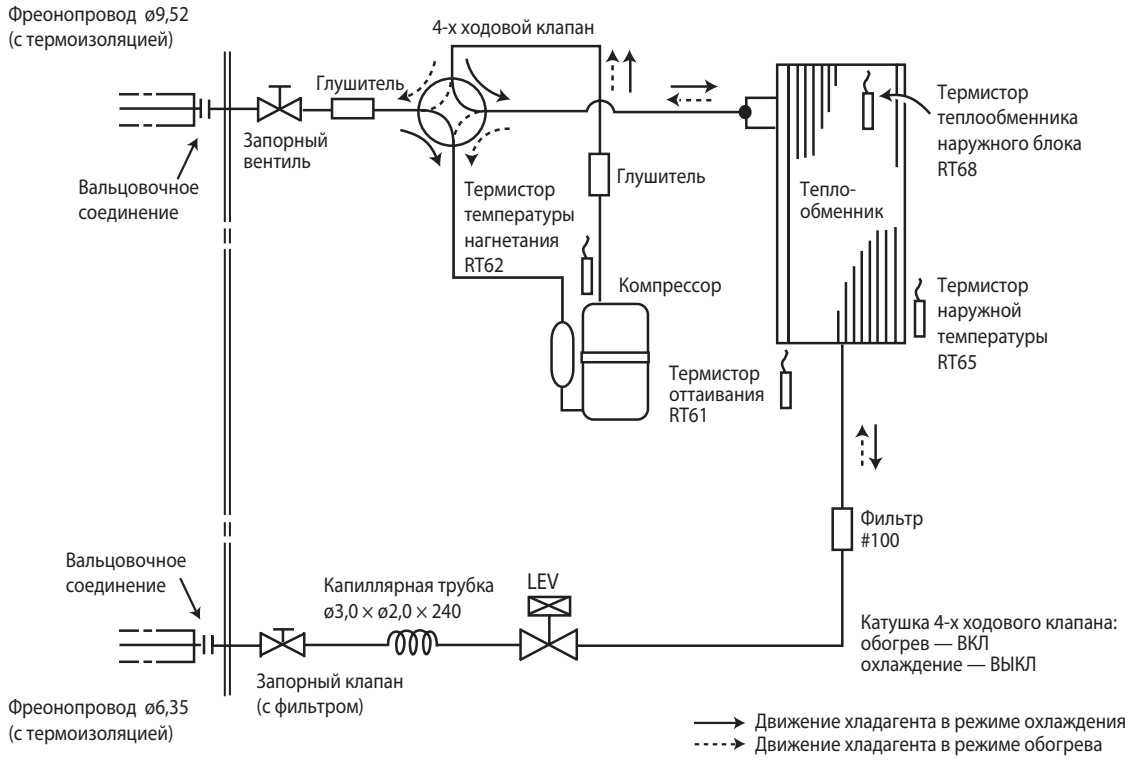

MUZ-SF42VE

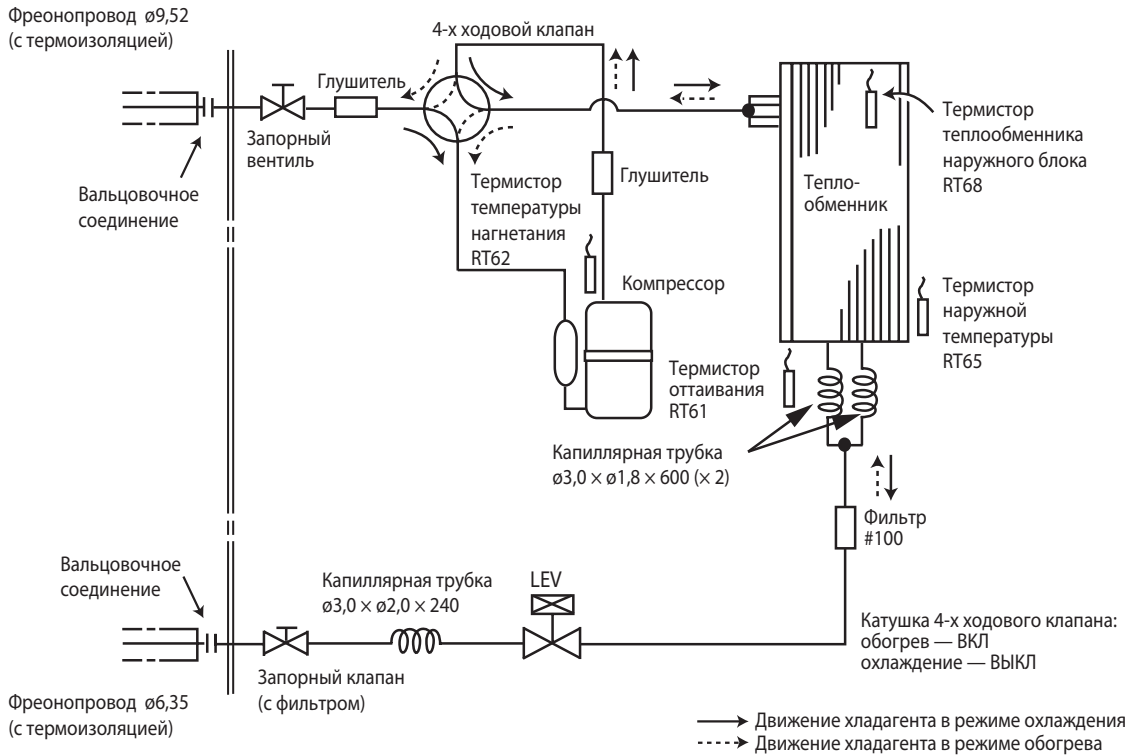

MUZ-SF50VE MUZ-SF50VEN

Единицы измерения: мм

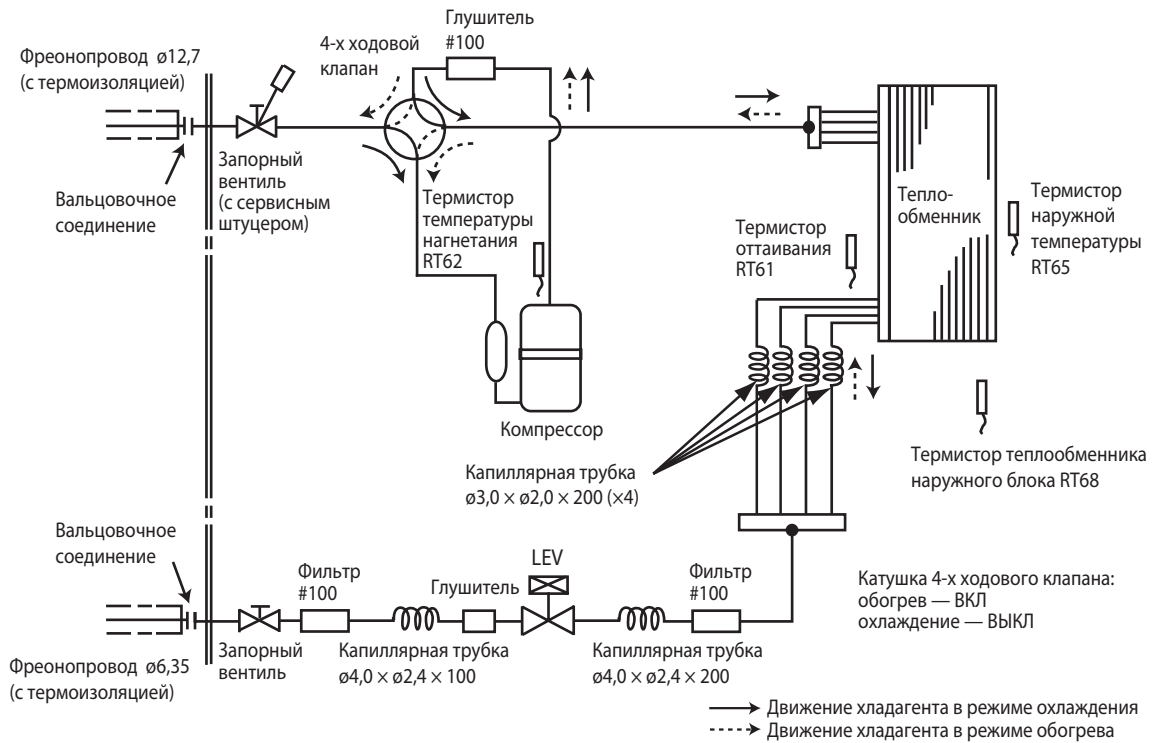

MUZ-GF60VE

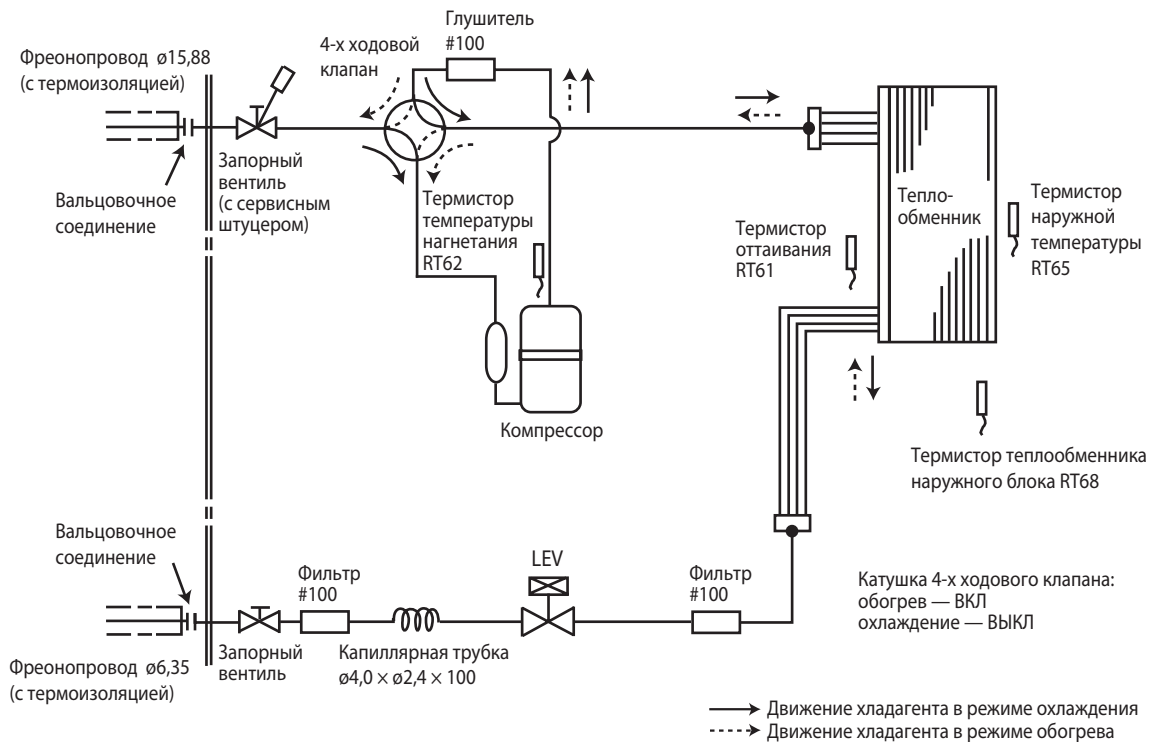

5. Гидравлическая схема

MUZ-GF71VE

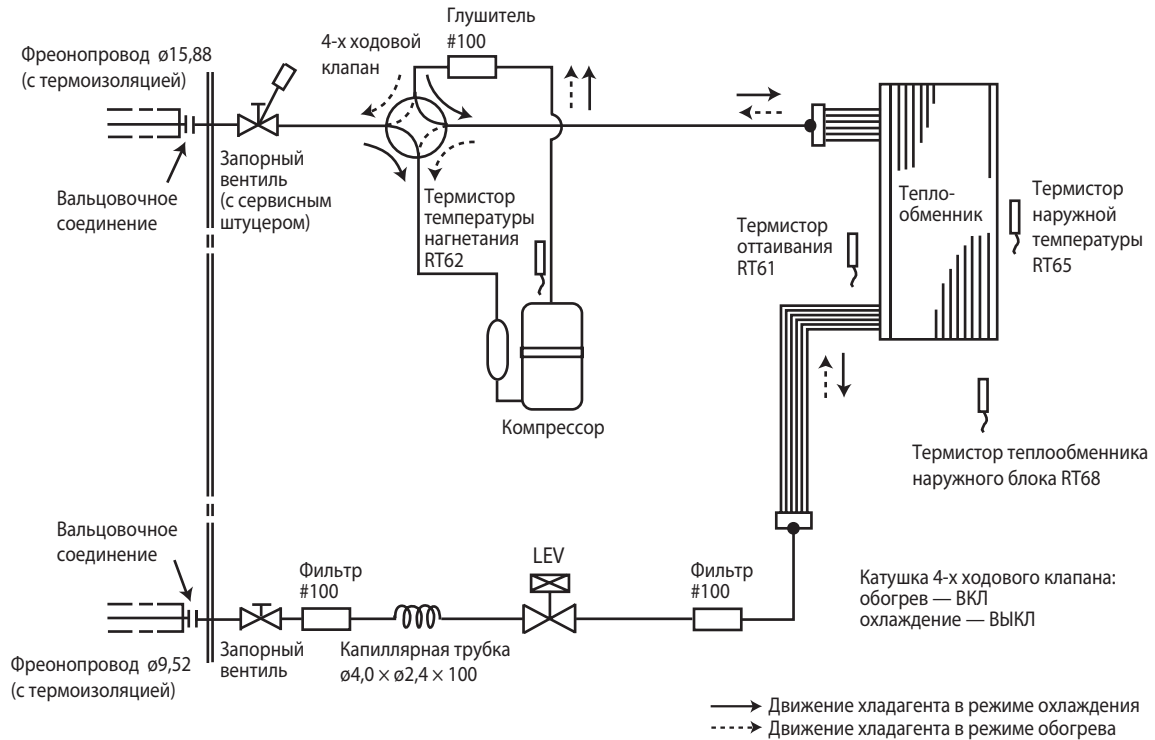

6. Длина фреонопровода, перепад высот, дозаправка

Максимальная длина фреонопровода и максимальный перепад высот

| Модель | Фреонопровод, м | | Фреонопровод (наружный диаметр), мм | |
|------------------|------------------------------------|------------------------------|-------------------------------------|----------|
| | Максимальная длина фреонопровода А | Максимальный перепад высот В | Газ | Жидкость |
| MUZ-SF25/35/42VE | 20 | 12 | 9,52 | 6,35 |
| MUZ-SF50VE | 30 | 15 | 12,7 | 6,35 |
| MUZ-GF60VE | 30 | 15 | 15,88 | 6,35 |
| MUZ-GF71VE | 30 | 15 | 15,88 | 9,52 |

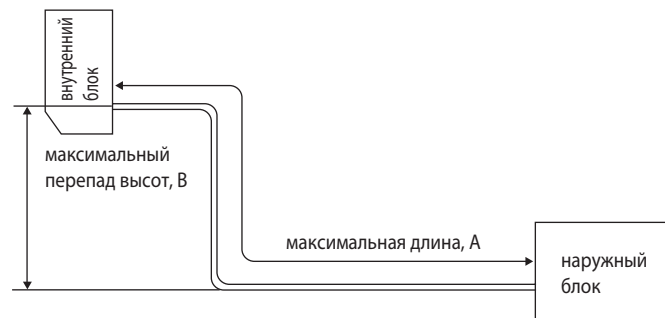

Дозаправка хладагента (R410A, грамм)

| Модель | Заводская заправка | Длина фреонопровода (в одну сторону) | | | | | | | | | |
|------------|--------------------|--------------------------------------|-----|-----|------|------|------|------|------|------|------|
| | | 7 м | 8 м | 9 м | 10 м | 11 м | 12 м | 13 м | 14 м | 15 м | 20 м |
| MUZ-SF25VE | 700 | | | | | | | | | | |
| MUZ-SF35VE | 800 | 0 | 30 | 60 | 90 | 120 | 150 | 180 | 210 | 240 | 390 |
| MUZ-SF42VE | 1150 | | | | | | | | | | |

Формула: $X(r) = 30 \text{ (г/м)} \times \text{длина фреонопровода (м)} - 7 \text{ м}$

| Модель | Заводская заправка | Длина фреонопровода (в одну сторону) | | | | | |
|------------|--------------------|--------------------------------------|------|------|------|------|------|
| | | 7 м | 10 м | 15 м | 20 м | 25 м | 30 м |
| MUZ-SF50VE | 1550 | 0 | 60 | 160 | 260 | 360 | 460 |
| MUZ-GF60VE | 1550 | 0 | 0 | 100 | 200 | 300 | 400 |
| MUZ-GF71VE | 1900 | 0 | 0 | 275 | 550 | 825 | 1100 |

Для MUZ-SF50VE формула: $X(r) = 20 \text{ (г/м)} \times \text{длина фреонопровода (м)} - 7 \text{ м}$;
 Для MUZ-GF60VE формула: $X(r) = 20 \text{ (г/м)} \times \text{длина фреонопровода (м)} - 10 \text{ м}$;
 Для MUZ-GF71VE формула: $X(r) = 55 \text{ (г/м)} \times \text{длина фреонопровода (м)} - 10 \text{ м}$.

Примечание.

Если длина фреонопровода превышает 7 м, то необходимо дозаправить в системы хладагент согласно приведенной выше формуле.

MUZ-SF25VE MUZ-SF35VE MUZ-SF42VE MUZ-SF50VE MUZ-GF60VE MUZ-GF71VE

Стандартные характеристики относятся только к работе кондиционера при нормальных условиях. Так как условия эксплуатации варьируются в зависимости от района установки, следующая информация необходима для уточнения характеристик работы кондиционера в соответствии с условиями, указанными в графике производительности.

1. Гарантированный диапазон напряжения питания:

198 ~ 264 В, 50 Гц

2. Расход воздуха

Расход воздуха внутреннего блока должен быть максимальным.

3. Основные измерения

- | | | |
|--|---------|--------------|
| (1) Температура воздуха, входящего во внутренний блок (по влажному термометру): | °C [WB] | } Охлаждение |
| (2) Температура воздуха, выходящего из внутреннего блока (по влажному термометру): | °C [WB] | |
| (3) Температура воздуха, входящего в наружный блок (по сухому термометру): | °C [DB] | |
| (4) Потребляемая мощность: | Вт | } Обогрев |
| (5) Температура воздуха, входящего во внутренний блок (по сухому термометру): | °C [DB] | |
| (6) Температура воздуха, входящего в наружный блок (по влажному термометру): | °C [WB] | |
| (7) Потребляемая мощность: | Вт | |

Каждый из приведенных ниже графиков имеет вертикальную ось «Разность температур по сухому (по влажному) термометру». В данном случае это означает разность соответствующих температур на входе и выходе из внутреннего блока.

Как производить измерения

1. Следует установить как минимум два комплекта термометров, каждый из которых содержит сухой и влажный, на входе воздуха во внутренний блок, и два комплекта - на выходе воздуха. Термометры должны быть установлены в точках с максимальной скоростью воздушного потока.
2. Аналогично установите два комплекта на входе воздуха в наружный блок. Следите, чтобы на термометры не попадали прямые солнечные лучи.
3. Проверьте, что воздушный фильтр внутреннего блока чистый.
4. Откройте окна и двери в помещении.
5. Нажмите кнопку EMERGENCY OPERATION (принудительный режим работы) один (два) раза для запуска режима охлаждения (обогрева).
6. После стабилизации режима работы (около 15 минут) снимите показания термометров и рассчитайте соответствующие средние значения.
7. Через 10 минут после этого повторите измерения и убедитесь, что значения не изменились.

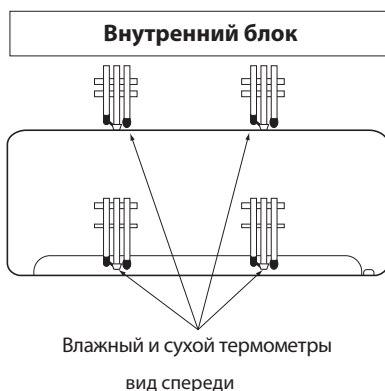

1. Коррекция производительности и потребляемой мощности

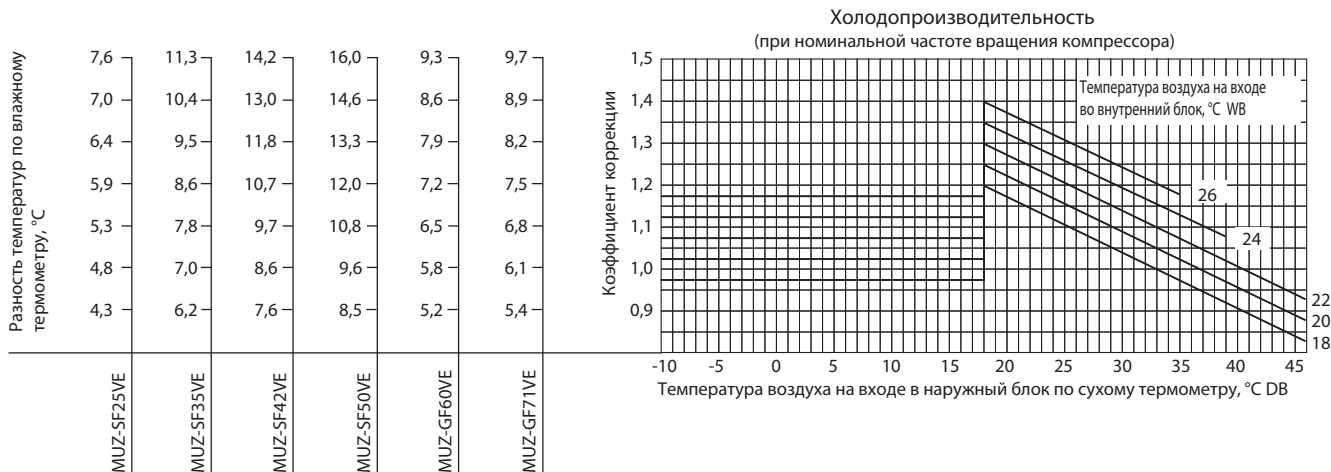

7. Рабочие характеристики

| | | | | | | |
|--|------------|------------|------------|------------|------------|------------|
| Разность температур по влажному термометру, °C | 6,4 | 9,5 | 11,8 | 13,3 | 7,9 | 8,2 |
| | 5,9 | 8,6 | 10,7 | 12,0 | 7,2 | 7,5 |
| | 5,3 | 7,8 | 9,7 | 10,8 | 6,5 | 6,8 |
| | 4,8 | 7,0 | 8,6 | 9,6 | 5,8 | 6,1 |
| | 4,3 | 6,2 | 7,6 | 8,5 | 5,2 | 5,4 |
| | 3,8 | 5,4 | 6,7 | 7,4 | 4,6 | 4,7 |
| | MUZ-SF25VE | MUZ-SF35VE | MUZ-SF42VE | MUZ-SF50VE | MUZ-GF60VE | MUZ-GF71VE |

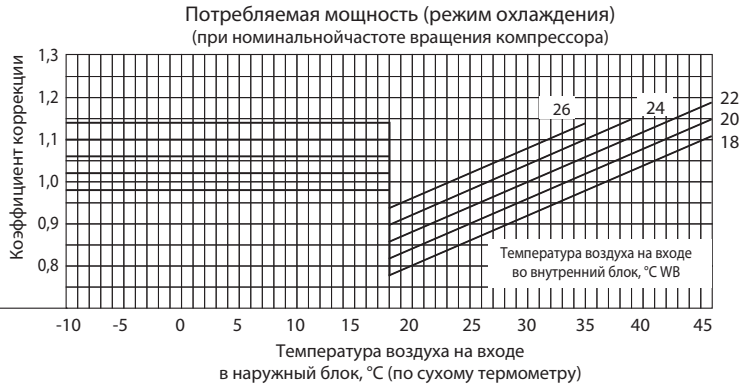

| | | | | | | |
|--|------------|------------|------------|------------|------------|------------|
| Разность температур по сухому термометру, °C | 20,3 | 23,8 | 32,1 | 31,6 | 19,9 | 25,3 |
| | 18,8 | 21,9 | 29,6 | 29,2 | 18,4 | 23,4 |
| | 17,2 | 20,1 | 27,2 | 26,7 | 16,9 | 21,4 |
| | 15,6 | 18,3 | 24,7 | 24,3 | 15,3 | 19,5 |
| | 14,1 | 16,5 | 22,2 | 21,9 | 13,8 | 17,5 |
| | 12,5 | 14,6 | 19,8 | 19,4 | 12,3 | 15,6 |
| | 10,9 | 12,8 | 17,3 | 17,0 | 10,7 | 13,6 |
| | 9,4 | 11,0 | 14,8 | 14,6 | 9,2 | 11,7 |
| | 7,8 | 9,1 | 12,3 | 12,2 | 7,7 | 9,7 |
| | 6,3 | 7,3 | 9,9 | 9,7 | 6,1 | 7,8 |
| | MUZ-SF25VE | MUZ-SF35VE | MUZ-SF42VE | MUZ-SF50VE | MUZ-GF60VE | MUZ-GF71VE |

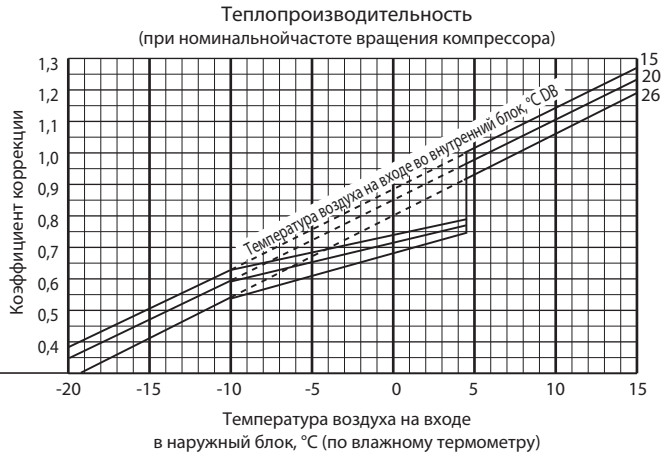

| | | | | | | |
|--|------------|------------|------------|------------|------------|------------|
| Разность температур по сухому термометру, °C | 20,3 | 23,8 | 32,1 | 31,6 | 19,9 | 25,3 |
| | 18,8 | 21,9 | 29,6 | 29,2 | 18,4 | 23,4 |
| | 17,2 | 20,1 | 27,2 | 26,7 | 16,9 | 21,4 |
| | 15,6 | 18,3 | 24,7 | 24,3 | 15,3 | 19,5 |
| | 14,1 | 16,5 | 22,2 | 21,9 | 13,8 | 17,5 |
| | 12,5 | 14,6 | 19,8 | 19,4 | 12,3 | 15,6 |
| | 10,9 | 12,8 | 17,3 | 17,0 | 10,7 | 13,6 |
| | 9,4 | 11,0 | 14,8 | 14,6 | 9,2 | 11,7 |
| | 7,8 | 9,1 | 12,3 | 12,2 | 7,7 | 9,7 |
| | 6,3 | 7,3 | 9,9 | 9,7 | 6,1 | 7,8 |
| | MUZ-SF25VE | MUZ-SF35VE | MUZ-SF42VE | MUZ-SF50VE | MUZ-GF60VE | MUZ-GF71VE |

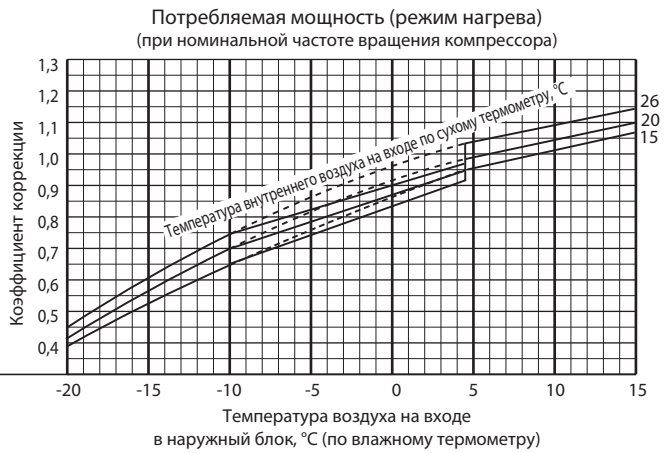

Минимальная температура наружного воздуха при работе системы в режиме обогрева:
 MUZ-EF25/35/42/50VE: -15°C

Примечание.

Пунктирные линии на графике коррекции теплопроизводительности соответствуют работе без обмерзания и оттаивания теплообменника наружного блока.

2. Зависимость производительности и потребляемой мощности от частоты вращения компрессора

MUZ-SF25VE

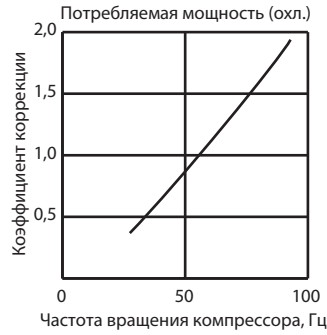
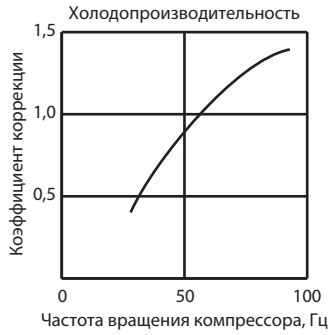

MUZ-SF35VE

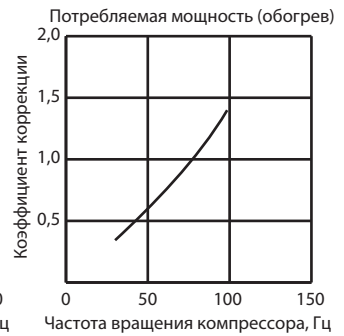
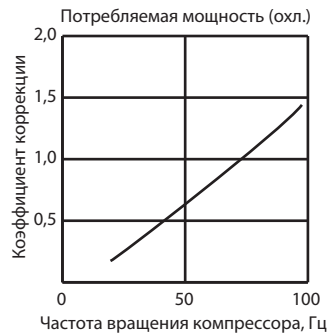

MUZ-SF42VE

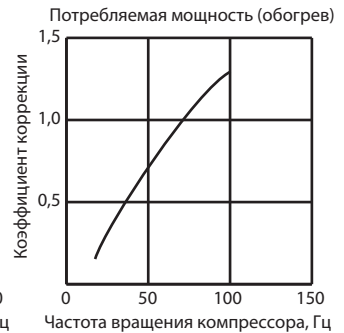
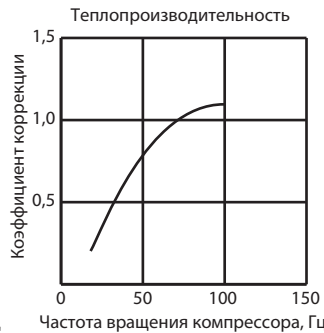
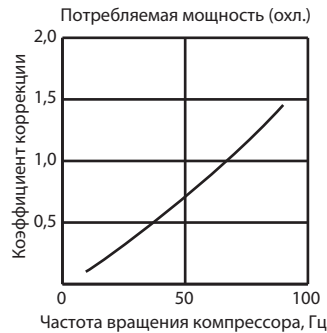
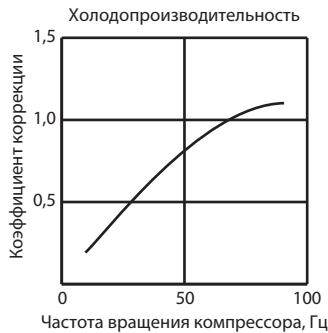

MUZ-SF50VE

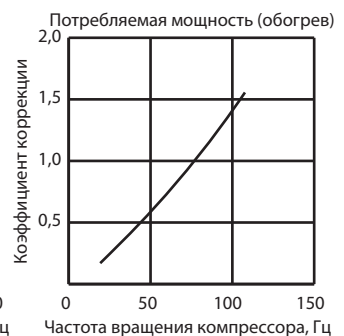
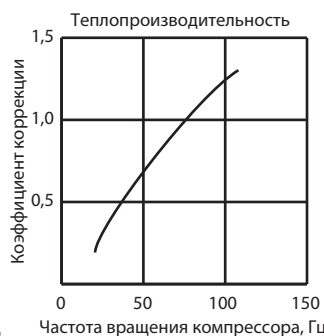
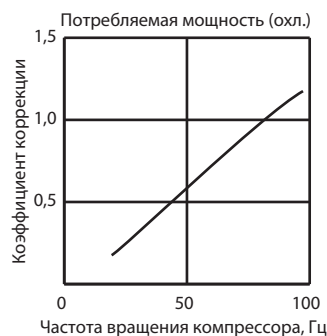
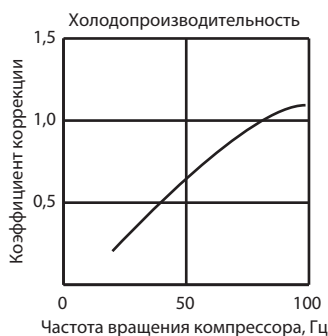

7. Рабочие характеристики

2. Зависимость производительности и потребляемой мощности от частоты вращения компрессора

MUZ-GF60VE

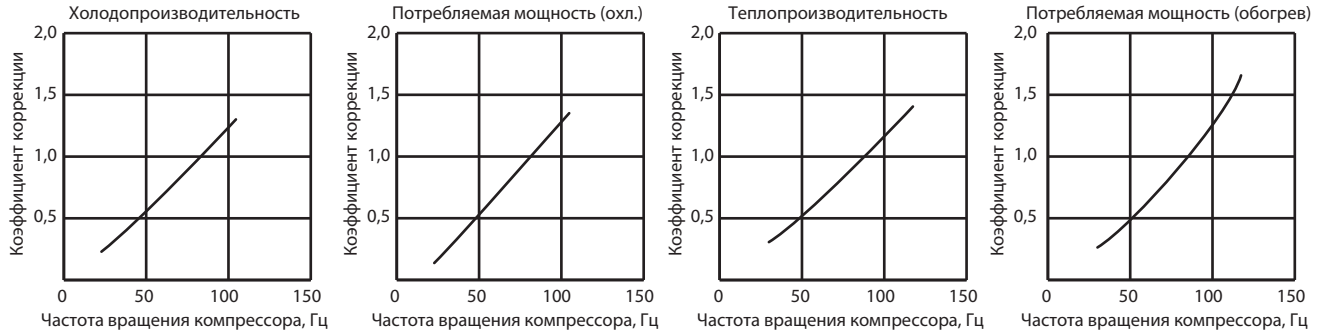

MUZ-GF71VE

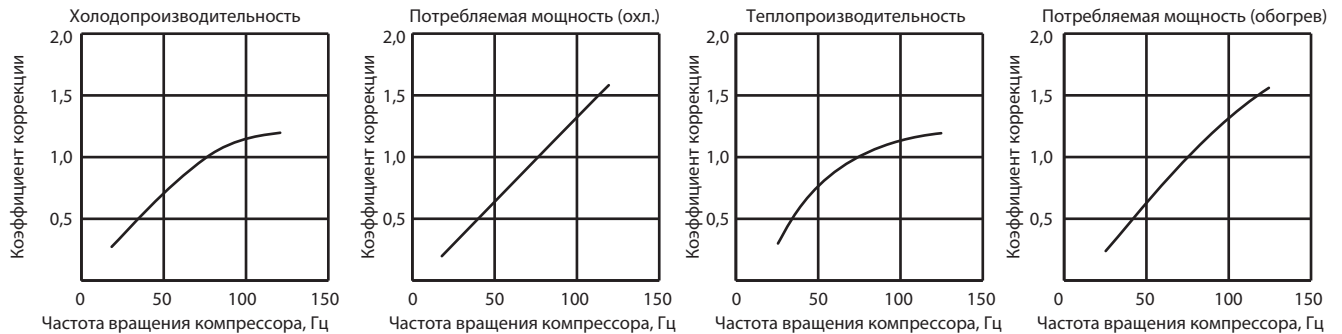

3. Тестовый запуск

Включение режима с фиксированной частотой вращения компрессора (тестовый режим)

- 1) Нажмите кнопку принудительного включения: один раз - режим охлаждения, два раза - режим обогрева.
- 2) Включается тестовый режим, который продолжается 30 минут.
- 3) Компрессор вращается с постоянной частотой: номинальная в режиме охлаждения, 58 Гц (74 Гц для MUZ-GF71VE) - в режиме обогрева.
- 4) Вентилятор внутреннего блока вращается на максимальной скорости.
- 5) Через 30 минут тестовый режим заканчивается и начинается работа в принудительном режиме (частота вращения электродвигателя компрессора может меняться).
- 6) Для досрочного прекращения тестового режима нажмите кнопку включения принудительного режима работы или любую кнопку на пульте управления.

4. Давление испарения и рабочий ток

Режим «Охлаждение»

- 1) Внутренний и наружный блоки находятся в одинаковых температурных условиях.
- 2) Включен тестовый режим.
- 3) Скорость вентилятора: высокая.

| Температура по сухому термометру, °C | Относительная влажность, % |
|--------------------------------------|----------------------------|
| 20 | 50 |
| 25 | 60 |
| 30 | 70 |

Давление испарения

MUZ-SF25VE

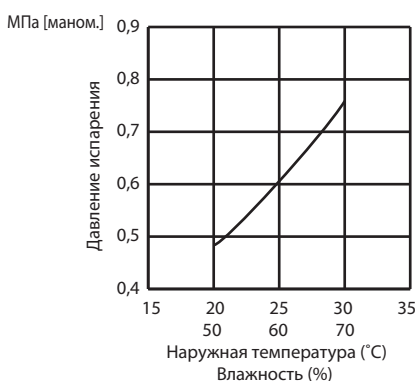

MUZ-SF35VE

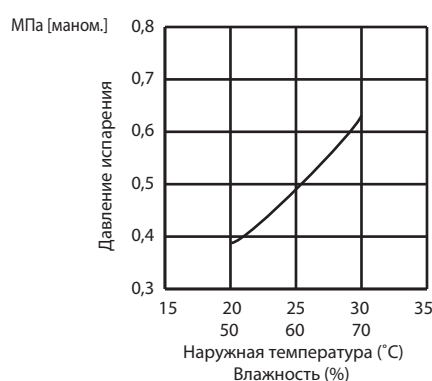

MUZ-SF42VE

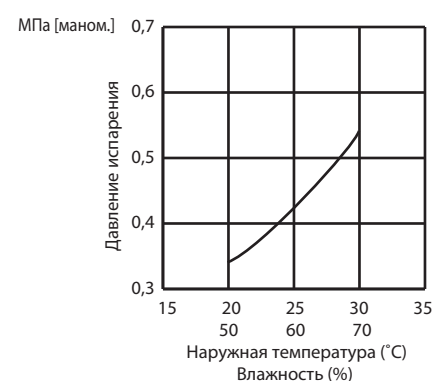

7. Рабочие характеристики

Давление испарения

MUZ-SF50VE

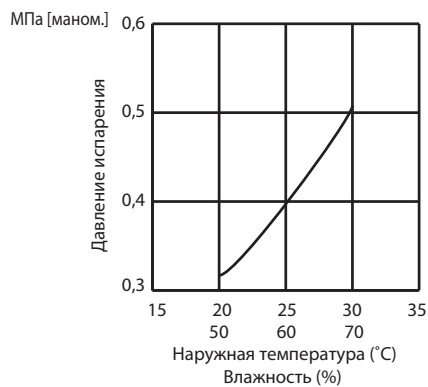

MUZ-GF60VE

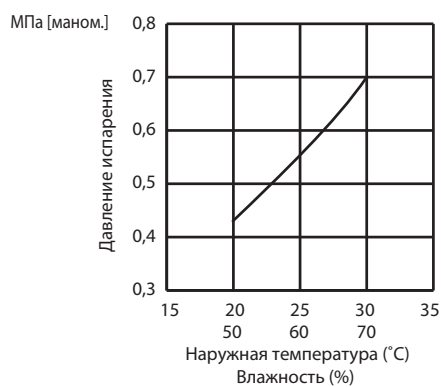

MUZ-GF71VE

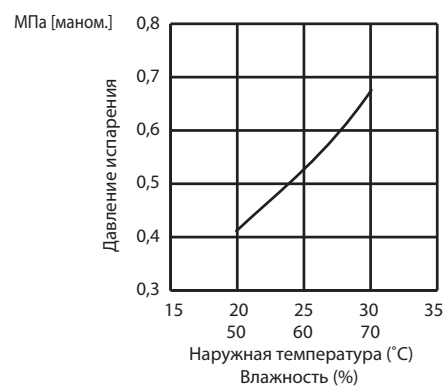

Ток наружного блока

MUZ-SF25VE



MUZ-SF35VE

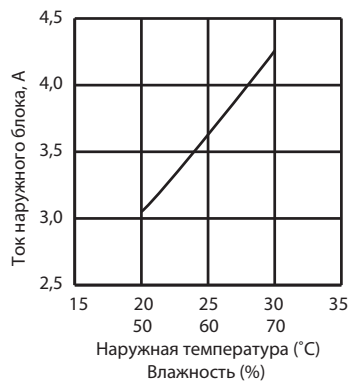

MUZ-SF42VE

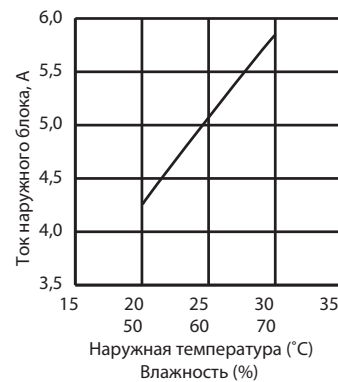

MUZ-SF50VE

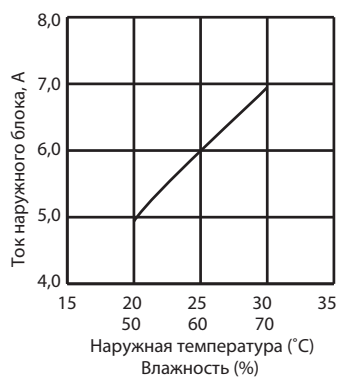

MUZ-GF60VE



MUZ-GF71VE

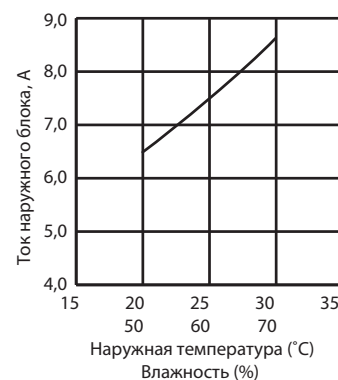

7. Рабочие характеристики

Режим «Обогрев»

1) Условия измерения:

| | Температура в помещении | Наружная температура | | | |
|-----------------------------|-------------------------|----------------------|---|----|------|
| | | 2 | 7 | 15 | 20,0 |
| По сухому термометру (°C) | 20,0 | | | | |
| По влажному термометру (°C) | 14,5 | 1 | 6 | 12 | 14,5 |

2) Включен тестовый режим.

Ток наружного блока

MUZ-SF25VE

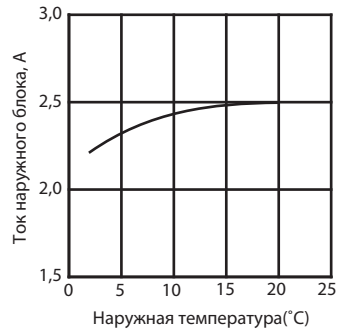

MUZ-SF35VE

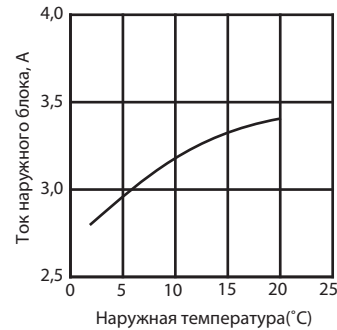

MUZ-SF42VE

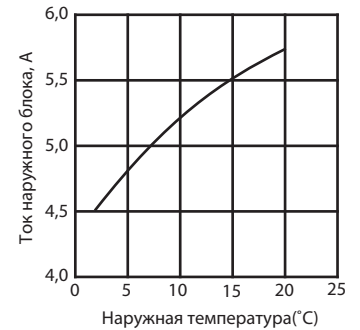

MUZ-SF50VE

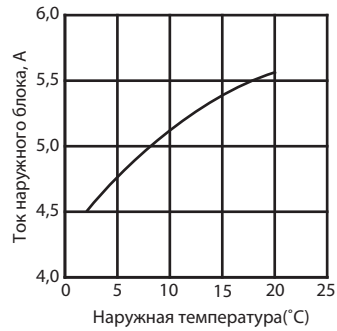

MUZ-GF60VE

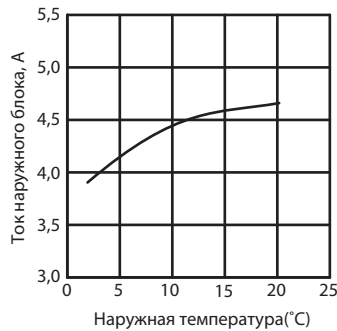

MUZ-GF71VE

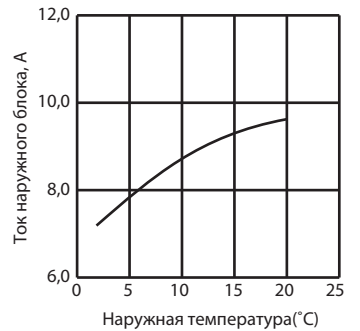

8. Производительность

Режим охлаждения (номинальная частота вращения компрессора)

MUZ-SF25VE

Производительность: 2,5 кВт (коэффициент производительности по явной теплоте 0,92). Потребляемая мощность: 600 Вт

| Температура в помещении | | Температура наружного воздуха, °C | | | | | | | | | | | |
|-------------------------|-------|-----------------------------------|------|------|-------|------|------|------|-------|------|------|------|-------|
| | | 35 | | | | 40 | | | | 46 | | | |
| °C DB | °C WB | Q | SHC | SHF | INPUT | Q | SHC | SHF | INPUT | Q | SHC | SHF | INPUT |
| 21 | 18 | 2,45 | 1,81 | 0,74 | 588 | 2,25 | 1,67 | 0,74 | 624 | 2,08 | 1,54 | 0,74 | 648 |
| 21 | 20 | 2,58 | 1,60 | 0,62 | 612 | 2,40 | 1,49 | 0,62 | 642 | 2,23 | 1,38 | 0,62 | 678 |
| 22 | 18 | 2,45 | 1,91 | 0,78 | 588 | 2,25 | 1,76 | 0,78 | 624 | 2,08 | 1,62 | 0,78 | 648 |
| 22 | 20 | 2,58 | 1,70 | 0,66 | 612 | 2,40 | 1,58 | 0,66 | 642 | 2,23 | 1,47 | 0,66 | 678 |
| 22 | 22 | 2,73 | 1,47 | 0,54 | 636 | 2,55 | 1,38 | 0,54 | 672 | 2,38 | 1,28 | 0,54 | 696 |
| 23 | 18 | 2,45 | 2,01 | 0,82 | 588 | 2,25 | 1,85 | 0,82 | 624 | 2,08 | 1,70 | 0,82 | 648 |
| 23 | 20 | 2,58 | 1,80 | 0,70 | 612 | 2,40 | 1,68 | 0,70 | 642 | 2,23 | 1,56 | 0,70 | 678 |
| 23 | 22 | 2,73 | 1,58 | 0,58 | 636 | 2,55 | 1,48 | 0,58 | 672 | 2,38 | 1,38 | 0,58 | 696 |
| 24 | 18 | 2,45 | 2,11 | 0,86 | 588 | 2,25 | 1,94 | 0,86 | 624 | 2,08 | 1,78 | 0,86 | 648 |
| 24 | 20 | 2,58 | 1,91 | 0,74 | 612 | 2,40 | 1,78 | 0,74 | 642 | 2,23 | 1,65 | 0,74 | 678 |
| 24 | 22 | 2,73 | 1,69 | 0,62 | 636 | 2,55 | 1,58 | 0,62 | 672 | 2,38 | 1,47 | 0,62 | 696 |
| 24 | 24 | 2,88 | 1,44 | 0,50 | 660 | 2,70 | 1,35 | 0,50 | 690 | 2,55 | 1,28 | 0,50 | 720 |
| 25 | 18 | 2,45 | 2,21 | 0,90 | 588 | 2,25 | 2,03 | 0,90 | 624 | 2,08 | 1,87 | 0,9 | 648 |
| 25 | 20 | 2,58 | 2,01 | 0,78 | 612 | 2,40 | 1,87 | 0,78 | 642 | 2,23 | 1,74 | 0,78 | 678 |
| 25 | 22 | 2,73 | 1,80 | 0,66 | 636 | 2,55 | 1,68 | 0,66 | 672 | 2,38 | 1,57 | 0,66 | 696 |
| 25 | 24 | 2,88 | 1,55 | 0,54 | 660 | 2,70 | 1,46 | 0,54 | 690 | 2,55 | 1,38 | 0,54 | 720 |
| 26 | 18 | 2,45 | 2,30 | 0,94 | 588 | 2,25 | 2,12 | 0,94 | 624 | 2,08 | 1,95 | 0,94 | 648 |
| 26 | 20 | 2,58 | 2,11 | 0,82 | 612 | 2,40 | 1,97 | 0,82 | 642 | 2,23 | 1,82 | 0,82 | 678 |
| 26 | 22 | 2,73 | 1,91 | 0,70 | 636 | 2,55 | 1,79 | 0,70 | 672 | 2,38 | 1,66 | 0,70 | 696 |
| 26 | 24 | 2,88 | 1,67 | 0,58 | 660 | 2,70 | 1,57 | 0,58 | 690 | 2,55 | 1,48 | 0,58 | 720 |
| 26 | 26 | 3,03 | 1,39 | 0,46 | 684 | 2,85 | 1,31 | 0,46 | 714 | 2,68 | 1,23 | 0,46 | 744 |
| 27 | 18 | 2,45 | 2,40 | 0,98 | 588 | 2,25 | 2,21 | 0,98 | 624 | 2,08 | 2,03 | 0,98 | 648 |
| 27 | 20 | 2,58 | 2,21 | 0,86 | 612 | 2,40 | 2,06 | 0,86 | 642 | 2,23 | 1,91 | 0,86 | 678 |
| 27 | 22 | 2,73 | 2,02 | 0,74 | 636 | 2,55 | 1,89 | 0,74 | 672 | 2,38 | 1,76 | 0,74 | 696 |
| 27 | 24 | 2,88 | 1,78 | 0,62 | 660 | 2,70 | 1,67 | 0,62 | 690 | 2,55 | 1,58 | 0,62 | 720 |
| 27 | 26 | 3,03 | 1,51 | 0,50 | 684 | 2,85 | 1,43 | 0,50 | 714 | 2,68 | 1,34 | 0,50 | 744 |
| 28 | 18 | 2,45 | 2,45 | 1,00 | 588 | 2,25 | 2,25 | 1,00 | 624 | 2,08 | 2,08 | 1,00 | 648 |
| 28 | 20 | 2,58 | 2,32 | 0,90 | 612 | 2,40 | 2,16 | 0,90 | 642 | 2,23 | 2,00 | 0,90 | 678 |
| 28 | 22 | 2,73 | 2,13 | 0,78 | 636 | 2,55 | 1,99 | 0,78 | 672 | 2,38 | 1,85 | 0,78 | 696 |
| 28 | 24 | 2,88 | 1,90 | 0,66 | 660 | 2,70 | 1,78 | 0,66 | 690 | 2,55 | 1,68 | 0,66 | 720 |
| 28 | 26 | 3,03 | 1,63 | 0,54 | 684 | 2,85 | 1,54 | 0,54 | 714 | 2,68 | 1,44 | 0,54 | 744 |
| 29 | 18 | 2,45 | 2,45 | 1,00 | 588 | 2,25 | 2,25 | 1,00 | 624 | 2,08 | 2,08 | 1,00 | 648 |
| 29 | 20 | 2,58 | 2,42 | 0,94 | 612 | 2,40 | 2,26 | 0,94 | 642 | 2,23 | 2,09 | 0,94 | 678 |
| 29 | 22 | 2,73 | 2,23 | 0,82 | 636 | 2,55 | 2,09 | 0,82 | 672 | 2,38 | 1,95 | 0,82 | 696 |
| 29 | 24 | 2,88 | 2,01 | 0,70 | 660 | 2,70 | 1,89 | 0,70 | 690 | 2,55 | 1,79 | 0,70 | 720 |
| 29 | 26 | 3,03 | 1,75 | 0,58 | 684 | 2,85 | 1,65 | 0,58 | 714 | 2,68 | 1,55 | 0,58 | 744 |
| 30 | 18 | 2,45 | 2,45 | 1,00 | 588 | 2,25 | 2,25 | 1,00 | 624 | 2,08 | 2,08 | 1,00 | 648 |
| 30 | 20 | 2,58 | 2,52 | 0,98 | 612 | 2,40 | 2,35 | 0,98 | 642 | 2,23 | 2,18 | 0,98 | 678 |
| 30 | 22 | 2,73 | 2,34 | 0,86 | 636 | 2,55 | 2,19 | 0,86 | 672 | 2,38 | 2,04 | 0,86 | 696 |
| 30 | 24 | 2,88 | 2,13 | 0,74 | 660 | 2,70 | 2,00 | 0,74 | 690 | 2,55 | 1,89 | 0,74 | 720 |
| 30 | 26 | 3,03 | 1,88 | 0,62 | 684 | 2,85 | 1,77 | 0,62 | 714 | 2,68 | 1,66 | 0,62 | 744 |
| 31 | 18 | 2,45 | 2,45 | 1,00 | 588 | 2,25 | 2,25 | 1,00 | 624 | 2,08 | 2,08 | 1,00 | 648 |
| 31 | 20 | 2,58 | 2,58 | 1,00 | 612 | 2,40 | 2,40 | 1,00 | 642 | 2,23 | 2,23 | 1,00 | 678 |
| 31 | 22 | 2,73 | 2,45 | 0,90 | 636 | 2,55 | 2,30 | 0,90 | 672 | 2,38 | 2,14 | 0,90 | 696 |
| 31 | 24 | 2,88 | 2,24 | 0,78 | 660 | 2,70 | 2,11 | 0,78 | 690 | 2,55 | 1,99 | 0,78 | 720 |
| 31 | 26 | 3,03 | 2,00 | 0,66 | 684 | 2,85 | 1,88 | 0,66 | 714 | 2,68 | 1,77 | 0,66 | 744 |
| 32 | 18 | 2,45 | 2,45 | 1,00 | 588 | 2,25 | 2,25 | 1,00 | 624 | 2,08 | 2,08 | 1,00 | 648 |
| 32 | 20 | 2,58 | 2,58 | 1,00 | 612 | 2,40 | 2,40 | 1,00 | 642 | 2,23 | 2,23 | 1,00 | 678 |
| 32 | 22 | 2,73 | 2,56 | 0,94 | 636 | 2,55 | 2,40 | 0,94 | 672 | 2,38 | 2,23 | 0,94 | 696 |
| 32 | 24 | 2,88 | 2,36 | 0,82 | 660 | 2,70 | 2,21 | 0,82 | 690 | 2,55 | 2,09 | 0,82 | 720 |
| 32 | 26 | 3,03 | 2,12 | 0,70 | 684 | 2,85 | 2,00 | 0,70 | 714 | 2,68 | 1,87 | 0,70 | 744 |

Обозначения:

Q — полная производительность (кВт);

SHC — производительность по явной теплоте (кВт);

SHF — коэфф. произв. по явной теплоте;

INPUT — потребляемая мощность (Вт);

DB — температура по сухому термометру;

WB — температура по влажному термометру

8. Производительность

Режим охлаждения (номинальная частота вращения компрессора)

MUZ-SF35VE

Производительность: 3,5 кВт (коэффициент производительности по явной теплоте 0,80). Потребляемая мощность: 1080 Вт

| Температура в помещении | | Температура наружного воздуха, °C | | | | | | | | | | | |
|-------------------------|-------|-----------------------------------|------|------|-------|------|------|------|-------|------|------|------|-------|
| | | 35 | | | | 40 | | | | 46 | | | |
| °C DB | °C WB | Q | SHC | SHF | INPUT | Q | SHC | SHF | INPUT | Q | SHC | SHF | INPUT |
| 21 | 18 | 3,43 | 2,13 | 0,62 | 1058 | 3,15 | 1,95 | 0,62 | 1123 | 2,91 | 1,80 | 0,62 | 1166 |
| 21 | 20 | 3,61 | 1,80 | 0,50 | 1102 | 3,36 | 1,68 | 0,50 | 1156 | 3,12 | 1,56 | 0,50 | 1220 |
| 22 | 18 | 3,43 | 2,26 | 0,66 | 1058 | 3,15 | 2,08 | 0,66 | 1123 | 2,91 | 1,92 | 0,66 | 1166 |
| 22 | 20 | 3,61 | 1,95 | 0,54 | 1102 | 3,36 | 1,81 | 0,54 | 1156 | 3,12 | 1,68 | 0,54 | 1220 |
| 22 | 22 | 3,82 | 1,60 | 0,42 | 1145 | 3,57 | 1,50 | 0,42 | 1210 | 3,33 | 1,40 | 0,42 | 1253 |
| 23 | 18 | 3,43 | 2,40 | 0,70 | 1058 | 3,15 | 2,21 | 0,70 | 1123 | 2,91 | 2,03 | 0,70 | 1166 |
| 23 | 20 | 3,61 | 2,09 | 0,58 | 1102 | 3,36 | 1,95 | 0,58 | 1156 | 3,12 | 1,81 | 0,58 | 1220 |
| 23 | 22 | 3,82 | 1,75 | 0,46 | 1145 | 3,57 | 1,64 | 0,46 | 1210 | 3,33 | 1,53 | 0,46 | 1253 |
| 24 | 18 | 3,43 | 2,54 | 0,74 | 1058 | 3,15 | 2,33 | 0,74 | 1123 | 2,91 | 2,15 | 0,74 | 1166 |
| 24 | 20 | 3,61 | 2,24 | 0,62 | 1102 | 3,36 | 2,08 | 0,62 | 1156 | 3,12 | 1,93 | 0,62 | 1220 |
| 24 | 22 | 3,82 | 1,91 | 0,50 | 1145 | 3,57 | 1,79 | 0,50 | 1210 | 3,33 | 1,66 | 0,50 | 1253 |
| 24 | 24 | 4,03 | 1,53 | 0,38 | 1188 | 3,78 | 1,44 | 0,38 | 1242 | 3,57 | 1,36 | 0,38 | 1296 |
| 25 | 18 | 3,43 | 2,68 | 0,78 | 1058 | 3,15 | 2,46 | 0,78 | 1123 | 2,91 | 2,27 | 0,78 | 1166 |
| 25 | 20 | 3,61 | 2,38 | 0,66 | 1102 | 3,36 | 2,22 | 0,66 | 1156 | 3,12 | 2,06 | 0,66 | 1220 |
| 25 | 22 | 3,82 | 2,06 | 0,54 | 1145 | 3,57 | 1,93 | 0,54 | 1210 | 3,33 | 1,80 | 0,54 | 1253 |
| 25 | 24 | 4,03 | 1,69 | 0,42 | 1188 | 3,78 | 1,59 | 0,42 | 1242 | 3,57 | 1,50 | 0,42 | 1296 |
| 26 | 18 | 3,43 | 2,81 | 0,82 | 1058 | 3,15 | 2,58 | 0,82 | 1123 | 2,91 | 2,38 | 0,82 | 1166 |
| 26 | 20 | 3,61 | 2,52 | 0,70 | 1102 | 3,36 | 2,35 | 0,70 | 1156 | 3,12 | 2,18 | 0,70 | 1220 |
| 26 | 22 | 3,82 | 2,21 | 0,58 | 1145 | 3,57 | 2,07 | 0,58 | 1210 | 3,33 | 1,93 | 0,58 | 1253 |
| 26 | 24 | 4,03 | 1,85 | 0,46 | 1188 | 3,78 | 1,74 | 0,46 | 1242 | 3,57 | 1,64 | 0,46 | 1296 |
| 26 | 26 | 4,24 | 1,44 | 0,34 | 1231 | 3,99 | 1,36 | 0,34 | 1285 | 3,75 | 1,27 | 0,34 | 1339 |
| 27 | 18 | 3,43 | 2,95 | 0,86 | 1058 | 3,15 | 2,71 | 0,86 | 1123 | 2,91 | 2,50 | 0,86 | 1166 |
| 27 | 20 | 3,61 | 2,67 | 0,74 | 1102 | 3,36 | 2,49 | 0,74 | 1156 | 3,12 | 2,31 | 0,74 | 1220 |
| 27 | 22 | 3,82 | 2,37 | 0,62 | 1145 | 3,57 | 2,21 | 0,62 | 1210 | 3,33 | 2,06 | 0,62 | 1253 |
| 27 | 24 | 4,03 | 2,01 | 0,50 | 1188 | 3,78 | 1,89 | 0,50 | 1242 | 3,57 | 1,79 | 0,50 | 1296 |
| 27 | 26 | 4,24 | 1,61 | 0,38 | 1231 | 3,99 | 1,52 | 0,38 | 1285 | 3,75 | 1,42 | 0,38 | 1339 |
| 28 | 18 | 3,43 | 3,09 | 0,90 | 1058 | 3,15 | 2,84 | 0,90 | 1123 | 2,91 | 2,61 | 0,90 | 1166 |
| 28 | 20 | 3,61 | 2,81 | 0,78 | 1102 | 3,36 | 2,62 | 0,78 | 1156 | 3,12 | 2,43 | 0,78 | 1220 |
| 28 | 22 | 3,82 | 2,52 | 0,66 | 1145 | 3,57 | 2,36 | 0,66 | 1210 | 3,33 | 2,19 | 0,66 | 1253 |
| 28 | 24 | 4,03 | 2,17 | 0,54 | 1188 | 3,78 | 2,04 | 0,54 | 1242 | 3,57 | 1,93 | 0,54 | 1296 |
| 28 | 26 | 4,24 | 1,78 | 0,42 | 1231 | 3,99 | 1,68 | 0,42 | 1285 | 3,75 | 1,57 | 0,42 | 1339 |
| 29 | 18 | 3,43 | 3,22 | 0,94 | 1058 | 3,15 | 2,96 | 0,94 | 1123 | 2,91 | 2,73 | 0,94 | 1166 |
| 29 | 20 | 3,61 | 2,96 | 0,82 | 1102 | 3,36 | 2,76 | 0,82 | 1156 | 3,12 | 2,55 | 0,82 | 1220 |
| 29 | 22 | 3,82 | 2,67 | 0,70 | 1145 | 3,57 | 2,50 | 0,70 | 1210 | 3,33 | 2,33 | 0,70 | 1253 |
| 29 | 24 | 4,03 | 2,33 | 0,58 | 1188 | 3,78 | 2,19 | 0,58 | 1242 | 3,57 | 2,07 | 0,58 | 1296 |
| 29 | 26 | 4,24 | 1,95 | 0,46 | 1231 | 3,99 | 1,84 | 0,46 | 1285 | 3,75 | 1,72 | 0,46 | 1339 |
| 30 | 18 | 3,43 | 3,36 | 0,98 | 1058 | 3,15 | 3,09 | 0,98 | 1123 | 2,91 | 2,85 | 0,98 | 1166 |
| 30 | 20 | 3,61 | 3,10 | 0,86 | 1102 | 3,36 | 2,89 | 0,86 | 1156 | 3,12 | 2,68 | 0,86 | 1220 |
| 30 | 22 | 3,82 | 2,82 | 0,74 | 1145 | 3,57 | 2,64 | 0,74 | 1210 | 3,33 | 2,46 | 0,74 | 1253 |
| 30 | 24 | 4,03 | 2,50 | 0,62 | 1188 | 3,78 | 2,34 | 0,62 | 1242 | 3,57 | 2,21 | 0,62 | 1296 |
| 30 | 26 | 4,24 | 2,12 | 0,50 | 1231 | 3,99 | 2,00 | 0,50 | 1285 | 3,75 | 1,87 | 0,50 | 1339 |
| 31 | 18 | 3,43 | 3,43 | 1,00 | 1058 | 3,15 | 3,15 | 1,00 | 1123 | 2,91 | 2,91 | 1,00 | 1166 |
| 31 | 20 | 3,61 | 3,24 | 0,90 | 1102 | 3,36 | 3,02 | 0,90 | 1156 | 3,12 | 2,80 | 0,90 | 1220 |
| 31 | 22 | 3,82 | 2,98 | 0,78 | 1145 | 3,57 | 2,78 | 0,78 | 1210 | 3,33 | 2,59 | 0,78 | 1253 |
| 31 | 24 | 4,03 | 2,66 | 0,66 | 1188 | 3,78 | 2,49 | 0,66 | 1242 | 3,57 | 2,36 | 0,66 | 1296 |
| 31 | 26 | 4,24 | 2,29 | 0,54 | 1231 | 3,99 | 2,15 | 0,54 | 1285 | 3,75 | 2,02 | 0,54 | 1339 |
| 32 | 18 | 3,43 | 3,43 | 1,00 | 1058 | 3,15 | 3,15 | 1,00 | 1123 | 2,91 | 2,91 | 1,00 | 1166 |
| 32 | 20 | 3,61 | 3,39 | 0,94 | 1102 | 3,36 | 3,16 | 0,94 | 1156 | 3,12 | 2,93 | 0,94 | 1220 |
| 32 | 22 | 3,82 | 3,13 | 0,82 | 1145 | 3,57 | 2,93 | 0,82 | 1210 | 3,33 | 2,73 | 0,82 | 1253 |
| 32 | 24 | 4,03 | 2,82 | 0,70 | 1188 | 3,78 | 2,65 | 0,70 | 1242 | 3,57 | 2,50 | 0,70 | 1296 |
| 32 | 26 | 4,24 | 2,46 | 0,58 | 1231 | 3,99 | 2,31 | 0,58 | 1285 | 3,75 | 2,17 | 0,58 | 1339 |

Обозначения:

Q — полная производительность (кВт);

SHC — производительность по явной теплоте (кВт);

SHF — коэфф. произв. по явной теплоте;

INPUT — потребляемая мощность (Вт);

DB — температура по сухому термометру;

WB — температура по влажному термометру

8. Производительность

Режим охлаждения (номинальная частота вращения компрессора)

MUZ-SF42VE

Производительность: 4,2 кВт (коэффициент производительности по явной теплоте 0,72). Потребляемая мощность: 1340 Вт

| Температура в помещении | | Температура наружного воздуха, °C | | | | | | | | | | | |
|-------------------------|-------|-----------------------------------|------|------|-------|------|------|------|-------|------|------|------|-------|
| | | 35 | | | | 40 | | | | 46 | | | |
| °C DB | °C WB | Q | SHC | SHF | INPUT | Q | SHC | SHF | INPUT | Q | SHC | SHF | INPUT |
| 21 | 18 | 4,12 | 2,22 | 0,54 | 1313 | 3,78 | 2,04 | 0,54 | 1394 | 3,49 | 1,88 | 0,54 | 1447 |
| 21 | 20 | 4,33 | 1,82 | 0,42 | 1367 | 4,03 | 1,69 | 0,42 | 1434 | 3,74 | 1,57 | 0,42 | 1514 |
| 22 | 18 | 4,12 | 2,39 | 0,58 | 1313 | 3,78 | 2,19 | 0,58 | 1394 | 3,49 | 2,02 | 0,58 | 1447 |
| 22 | 20 | 4,33 | 1,99 | 0,46 | 1367 | 4,03 | 1,85 | 0,46 | 1434 | 3,74 | 1,72 | 0,46 | 1514 |
| 22 | 22 | 4,58 | 1,56 | 0,34 | 1420 | 4,28 | 1,46 | 0,34 | 1501 | 3,99 | 1,36 | 0,34 | 1554 |
| 23 | 18 | 4,12 | 2,55 | 0,62 | 1313 | 3,78 | 2,34 | 0,62 | 1394 | 3,49 | 2,16 | 0,62 | 1447 |
| 23 | 20 | 4,33 | 2,16 | 0,50 | 1367 | 4,03 | 2,02 | 0,50 | 1434 | 3,74 | 1,87 | 0,50 | 1514 |
| 23 | 22 | 4,58 | 1,74 | 0,38 | 1420 | 4,28 | 1,63 | 0,38 | 1501 | 3,99 | 1,52 | 0,38 | 1554 |
| 24 | 18 | 4,12 | 2,72 | 0,66 | 1313 | 3,78 | 2,49 | 0,66 | 1394 | 3,49 | 2,30 | 0,66 | 1447 |
| 24 | 20 | 4,33 | 2,34 | 0,54 | 1367 | 4,03 | 2,18 | 0,54 | 1434 | 3,74 | 2,02 | 0,54 | 1514 |
| 24 | 22 | 4,58 | 1,92 | 0,42 | 1420 | 4,28 | 1,80 | 0,42 | 1501 | 3,99 | 1,68 | 0,42 | 1554 |
| 24 | 24 | 4,83 | 1,45 | 0,30 | 1474 | 4,54 | 1,36 | 0,30 | 1541 | 4,28 | 1,29 | 0,30 | 1608 |
| 25 | 18 | 4,12 | 2,88 | 0,70 | 1313 | 3,78 | 2,65 | 0,70 | 1394 | 3,49 | 2,44 | 0,7 | 1447 |
| 25 | 20 | 4,33 | 2,51 | 0,58 | 1367 | 4,03 | 2,34 | 0,58 | 1434 | 3,74 | 2,17 | 0,58 | 1514 |
| 25 | 22 | 4,58 | 2,11 | 0,46 | 1420 | 4,28 | 1,97 | 0,46 | 1501 | 3,99 | 1,84 | 0,46 | 1554 |
| 25 | 24 | 4,83 | 1,64 | 0,34 | 1474 | 4,54 | 1,54 | 0,34 | 1541 | 4,28 | 1,46 | 0,34 | 1608 |
| 26 | 18 | 4,12 | 3,05 | 0,74 | 1313 | 3,78 | 2,80 | 0,74 | 1394 | 3,49 | 2,58 | 0,74 | 1447 |
| 26 | 20 | 4,33 | 2,68 | 0,62 | 1367 | 4,03 | 2,50 | 0,62 | 1434 | 3,74 | 2,32 | 0,62 | 1514 |
| 26 | 22 | 4,58 | 2,29 | 0,50 | 1420 | 4,28 | 2,14 | 0,50 | 1501 | 3,99 | 2,00 | 0,50 | 1554 |
| 26 | 24 | 4,83 | 1,84 | 0,38 | 1474 | 4,54 | 1,72 | 0,38 | 1541 | 4,28 | 1,63 | 0,38 | 1608 |
| 26 | 26 | 5,08 | 1,32 | 0,26 | 1528 | 4,79 | 1,24 | 0,26 | 1595 | 4,49 | 1,17 | 0,26 | 1662 |
| 27 | 18 | 4,12 | 3,21 | 0,78 | 1313 | 3,78 | 2,95 | 0,78 | 1394 | 3,49 | 2,72 | 0,78 | 1447 |
| 27 | 20 | 4,33 | 2,86 | 0,66 | 1367 | 4,03 | 2,66 | 0,66 | 1434 | 3,74 | 2,47 | 0,66 | 1514 |
| 27 | 22 | 4,58 | 2,47 | 0,54 | 1420 | 4,28 | 2,31 | 0,54 | 1501 | 3,99 | 2,15 | 0,54 | 1554 |
| 27 | 24 | 4,83 | 2,03 | 0,42 | 1474 | 4,54 | 1,91 | 0,42 | 1541 | 4,28 | 1,80 | 0,42 | 1608 |
| 27 | 26 | 5,08 | 1,52 | 0,30 | 1528 | 4,79 | 1,44 | 0,30 | 1595 | 4,49 | 1,35 | 0,30 | 1662 |
| 28 | 18 | 4,12 | 3,38 | 0,82 | 1313 | 3,78 | 3,10 | 0,82 | 1394 | 3,49 | 2,86 | 0,82 | 1447 |
| 28 | 20 | 4,33 | 3,03 | 0,70 | 1367 | 4,03 | 2,82 | 0,70 | 1434 | 3,74 | 2,62 | 0,70 | 1514 |
| 28 | 22 | 4,58 | 2,66 | 0,58 | 1420 | 4,28 | 2,48 | 0,58 | 1501 | 3,99 | 2,31 | 0,58 | 1554 |
| 28 | 24 | 4,83 | 2,22 | 0,46 | 1474 | 4,54 | 2,09 | 0,46 | 1541 | 4,28 | 1,97 | 0,46 | 1608 |
| 28 | 26 | 5,08 | 1,73 | 0,34 | 1528 | 4,79 | 1,63 | 0,34 | 1595 | 4,49 | 1,53 | 0,34 | 1662 |
| 29 | 18 | 4,12 | 3,54 | 0,86 | 1313 | 3,78 | 3,25 | 0,86 | 1394 | 3,49 | 3,00 | 0,86 | 1447 |
| 29 | 20 | 4,33 | 3,20 | 0,74 | 1367 | 4,03 | 2,98 | 0,74 | 1434 | 3,74 | 2,77 | 0,74 | 1514 |
| 29 | 22 | 4,58 | 2,84 | 0,62 | 1420 | 4,28 | 2,66 | 0,62 | 1501 | 3,99 | 2,47 | 0,62 | 1554 |
| 29 | 24 | 4,83 | 2,42 | 0,50 | 1474 | 4,54 | 2,27 | 0,50 | 1541 | 4,28 | 2,14 | 0,50 | 1608 |
| 29 | 26 | 5,08 | 1,93 | 0,38 | 1528 | 4,79 | 1,82 | 0,38 | 1595 | 4,49 | 1,71 | 0,38 | 1662 |
| 30 | 18 | 4,12 | 3,70 | 0,90 | 1313 | 3,78 | 3,40 | 0,90 | 1394 | 3,49 | 3,14 | 0,90 | 1447 |
| 30 | 20 | 4,33 | 3,37 | 0,78 | 1367 | 4,03 | 3,14 | 0,78 | 1434 | 3,74 | 2,92 | 0,78 | 1514 |
| 30 | 22 | 4,58 | 3,02 | 0,66 | 1420 | 4,28 | 2,83 | 0,66 | 1501 | 3,99 | 2,63 | 0,66 | 1554 |
| 30 | 24 | 4,83 | 2,61 | 0,54 | 1474 | 4,54 | 2,45 | 0,54 | 1541 | 4,28 | 2,31 | 0,54 | 1608 |
| 30 | 26 | 5,08 | 2,13 | 0,42 | 1528 | 4,79 | 2,01 | 0,42 | 1595 | 4,49 | 1,89 | 0,42 | 1662 |
| 31 | 18 | 4,12 | 3,87 | 0,94 | 1313 | 3,78 | 3,55 | 0,94 | 1394 | 3,49 | 3,28 | 0,94 | 1447 |
| 31 | 20 | 4,33 | 3,55 | 0,82 | 1367 | 4,03 | 3,31 | 0,82 | 1434 | 3,74 | 3,07 | 0,82 | 1514 |
| 31 | 22 | 4,58 | 3,20 | 0,70 | 1420 | 4,28 | 3,00 | 0,70 | 1501 | 3,99 | 2,79 | 0,70 | 1554 |
| 31 | 24 | 4,83 | 2,80 | 0,58 | 1474 | 4,54 | 2,63 | 0,58 | 1541 | 4,28 | 2,48 | 0,58 | 1608 |
| 31 | 26 | 5,08 | 2,34 | 0,46 | 1528 | 4,79 | 2,20 | 0,46 | 1595 | 4,49 | 2,07 | 0,46 | 1662 |
| 32 | 18 | 4,12 | 4,03 | 0,98 | 1313 | 3,78 | 3,70 | 0,98 | 1394 | 3,49 | 3,42 | 0,98 | 1447 |
| 32 | 20 | 4,33 | 3,72 | 0,86 | 1367 | 4,03 | 3,47 | 0,86 | 1434 | 3,74 | 3,21 | 0,86 | 1514 |
| 32 | 22 | 4,58 | 3,39 | 0,74 | 1420 | 4,28 | 3,17 | 0,74 | 1501 | 3,99 | 2,95 | 0,74 | 1554 |
| 32 | 24 | 4,83 | 2,99 | 0,62 | 1474 | 4,54 | 2,81 | 0,62 | 1541 | 4,28 | 2,66 | 0,62 | 1608 |
| 32 | 26 | 5,08 | 2,54 | 0,50 | 1528 | 4,79 | 2,39 | 0,50 | 1595 | 4,49 | 2,25 | 0,50 | 1662 |

Обозначения:

Q — полная производительность (кВт);

SHC — производительность по явной теплоте (кВт);

SHF — коэфф. произв. по явной теплоте;

INPUT — потребляемая мощность (Вт);

DB — температура по сухому термометру;

WB — температура по влажному термометру

8. Производительность

Режим охлаждения (номинальная частота вращения компрессора)

MUZ-GF60VE

Производительность: 6,1 кВт (коэффициент производительности по явной теплоте 0,79). Потребляемая мощность: 1790 Вт

| Температура в помещении | | Температура наружного воздуха, °C | | | | | | | | | | | |
|-------------------------|-------|-----------------------------------|------|------|-------|------|------|------|-------|------|------|------|-------|
| | | 35 | | | | 40 | | | | 46 | | | |
| °C DB | °C WB | Q | SHC | SHF | INPUT | Q | SHC | SHF | INPUT | Q | SHC | SHF | INPUT |
| 21 | 18 | 5,98 | 3,65 | 0,61 | 1754 | 5,49 | 3,35 | 0,61 | 1862 | 5,06 | 3,09 | 0,61 | 1933 |
| 21 | 20 | 6,28 | 3,08 | 0,49 | 1826 | 5,86 | 2,87 | 0,49 | 1915 | 5,43 | 2,66 | 0,49 | 2023 |
| 22 | 18 | 5,98 | 3,89 | 0,65 | 1754 | 5,49 | 3,57 | 0,65 | 1862 | 5,06 | 3,29 | 0,65 | 1933 |
| 22 | 20 | 6,28 | 3,33 | 0,53 | 1826 | 5,86 | 3,10 | 0,53 | 1915 | 5,43 | 2,88 | 0,53 | 2023 |
| 22 | 22 | 6,65 | 2,73 | 0,41 | 1897 | 6,22 | 2,55 | 0,41 | 2005 | 5,79 | 2,38 | 0,41 | 2076 |
| 23 | 18 | 5,98 | 4,12 | 0,69 | 1754 | 5,49 | 3,79 | 0,69 | 1862 | 5,06 | 3,49 | 0,69 | 1933 |
| 23 | 20 | 6,28 | 3,58 | 0,57 | 1826 | 5,86 | 3,34 | 0,57 | 1915 | 5,43 | 3,09 | 0,57 | 2023 |
| 23 | 22 | 6,65 | 2,99 | 0,45 | 1897 | 6,22 | 2,80 | 0,45 | 2005 | 5,79 | 2,61 | 0,45 | 2076 |
| 24 | 18 | 5,98 | 4,36 | 0,73 | 1754 | 5,49 | 4,01 | 0,73 | 1862 | 5,06 | 3,70 | 0,73 | 1933 |
| 24 | 20 | 6,28 | 3,83 | 0,61 | 1826 | 5,86 | 3,57 | 0,61 | 1915 | 5,43 | 3,31 | 0,61 | 2023 |
| 24 | 22 | 6,65 | 3,26 | 0,49 | 1897 | 6,22 | 3,05 | 0,49 | 2005 | 5,79 | 2,84 | 0,49 | 2076 |
| 24 | 24 | 7,01 | 2,60 | 0,37 | 1969 | 6,59 | 2,44 | 0,37 | 2059 | 6,22 | 2,30 | 0,37 | 2148 |
| 25 | 18 | 5,98 | 4,60 | 0,77 | 1754 | 5,49 | 4,23 | 0,77 | 1862 | 5,06 | 3,90 | 0,77 | 1933 |
| 25 | 20 | 6,28 | 4,08 | 0,65 | 1826 | 5,86 | 3,81 | 0,65 | 1915 | 5,43 | 3,53 | 0,65 | 2023 |
| 25 | 22 | 6,65 | 3,52 | 0,53 | 1897 | 6,22 | 3,30 | 0,53 | 2005 | 5,79 | 3,07 | 0,53 | 2076 |
| 25 | 24 | 7,01 | 2,88 | 0,41 | 1969 | 6,59 | 2,70 | 0,41 | 2059 | 6,22 | 2,55 | 0,41 | 2148 |
| 26 | 18 | 5,98 | 4,84 | 0,81 | 1754 | 5,49 | 4,45 | 0,81 | 1862 | 5,06 | 4,10 | 0,81 | 1933 |
| 26 | 20 | 6,28 | 4,34 | 0,69 | 1826 | 5,86 | 4,04 | 0,69 | 1915 | 5,43 | 3,75 | 0,69 | 2023 |
| 26 | 22 | 6,65 | 3,79 | 0,57 | 1897 | 6,22 | 3,55 | 0,57 | 2005 | 5,79 | 3,30 | 0,57 | 2076 |
| 26 | 24 | 7,01 | 3,16 | 0,45 | 1969 | 6,59 | 2,96 | 0,45 | 2059 | 6,22 | 2,80 | 0,45 | 2148 |
| 26 | 26 | 7,38 | 2,44 | 0,33 | 2041 | 6,95 | 2,29 | 0,33 | 2130 | 6,53 | 2,15 | 0,33 | 2220 |
| 27 | 18 | 5,98 | 5,08 | 0,85 | 1754 | 5,49 | 4,67 | 0,85 | 1862 | 5,06 | 4,30 | 0,85 | 1933 |
| 27 | 20 | 6,28 | 4,59 | 0,73 | 1826 | 5,86 | 4,27 | 0,73 | 1915 | 5,43 | 3,96 | 0,73 | 2023 |
| 27 | 22 | 6,65 | 4,06 | 0,61 | 1897 | 6,22 | 3,80 | 0,61 | 2005 | 5,79 | 3,53 | 0,61 | 2076 |
| 27 | 24 | 7,01 | 3,44 | 0,49 | 1969 | 6,59 | 3,23 | 0,49 | 2059 | 6,22 | 3,05 | 0,49 | 2148 |
| 27 | 26 | 7,38 | 2,73 | 0,37 | 2041 | 6,95 | 2,57 | 0,37 | 2130 | 6,53 | 2,41 | 0,37 | 2220 |
| 28 | 18 | 5,98 | 5,32 | 0,89 | 1754 | 5,49 | 4,89 | 0,89 | 1862 | 5,06 | 4,51 | 0,89 | 1933 |
| 28 | 20 | 6,28 | 4,84 | 0,77 | 1826 | 5,86 | 4,51 | 0,77 | 1915 | 5,43 | 4,18 | 0,77 | 2023 |
| 28 | 22 | 6,65 | 4,32 | 0,65 | 1897 | 6,22 | 4,04 | 0,65 | 2005 | 5,79 | 3,77 | 0,65 | 2076 |
| 28 | 24 | 7,01 | 3,72 | 0,53 | 1969 | 6,59 | 3,49 | 0,53 | 2059 | 6,22 | 3,30 | 0,53 | 2148 |
| 28 | 26 | 7,38 | 3,03 | 0,41 | 2041 | 6,95 | 2,85 | 0,41 | 2130 | 6,53 | 2,68 | 0,41 | 2220 |
| 29 | 18 | 5,98 | 5,56 | 0,93 | 1754 | 5,49 | 5,11 | 0,93 | 1862 | 5,06 | 4,71 | 0,93 | 1933 |
| 29 | 20 | 6,28 | 5,09 | 0,81 | 1826 | 5,86 | 4,74 | 0,81 | 1915 | 5,43 | 4,40 | 0,81 | 2023 |
| 29 | 22 | 6,65 | 4,59 | 0,69 | 1897 | 6,22 | 4,29 | 0,69 | 2005 | 5,79 | 4,00 | 0,69 | 2076 |
| 29 | 24 | 7,01 | 4,00 | 0,57 | 1969 | 6,59 | 3,76 | 0,57 | 2059 | 6,22 | 3,55 | 0,57 | 2148 |
| 29 | 26 | 7,38 | 3,32 | 0,45 | 2041 | 6,95 | 3,13 | 0,45 | 2130 | 6,53 | 2,94 | 0,45 | 2220 |
| 30 | 18 | 5,98 | 5,80 | 0,97 | 1754 | 5,49 | 5,33 | 0,97 | 1862 | 5,06 | 4,91 | 0,97 | 1933 |
| 30 | 20 | 6,28 | 5,34 | 0,85 | 1826 | 5,86 | 4,98 | 0,85 | 1915 | 5,43 | 4,61 | 0,85 | 2023 |
| 30 | 22 | 6,65 | 4,85 | 0,73 | 1897 | 6,22 | 4,54 | 0,73 | 2005 | 5,79 | 4,23 | 0,73 | 2076 |
| 30 | 24 | 7,01 | 4,28 | 0,61 | 1969 | 6,59 | 4,02 | 0,61 | 2059 | 6,22 | 3,80 | 0,61 | 2148 |
| 30 | 26 | 7,38 | 3,62 | 0,49 | 2041 | 6,95 | 3,41 | 0,49 | 2130 | 6,53 | 3,20 | 0,49 | 2220 |
| 31 | 18 | 5,98 | 5,98 | 1,00 | 1754 | 5,49 | 5,49 | 1,00 | 1862 | 5,06 | 5,06 | 1,00 | 1933 |
| 31 | 20 | 6,28 | 5,59 | 0,89 | 1826 | 5,86 | 5,21 | 0,89 | 1915 | 5,43 | 4,83 | 0,89 | 2023 |
| 31 | 22 | 6,65 | 5,12 | 0,77 | 1897 | 6,22 | 4,79 | 0,77 | 2005 | 5,79 | 4,46 | 0,77 | 2076 |
| 31 | 24 | 7,01 | 4,56 | 0,65 | 1969 | 6,59 | 4,28 | 0,65 | 2059 | 6,22 | 4,04 | 0,65 | 2148 |
| 31 | 26 | 7,38 | 3,91 | 0,53 | 2041 | 6,95 | 3,69 | 0,53 | 2130 | 6,53 | 3,46 | 0,53 | 2220 |
| 32 | 18 | 5,98 | 5,98 | 1,00 | 1754 | 5,49 | 5,49 | 1,00 | 1862 | 5,06 | 5,06 | 1,00 | 1933 |
| 32 | 20 | 6,28 | 5,84 | 0,93 | 1826 | 5,86 | 5,45 | 0,93 | 1915 | 5,43 | 5,05 | 0,93 | 2023 |
| 32 | 22 | 6,65 | 5,39 | 0,81 | 1897 | 6,22 | 5,04 | 0,81 | 2005 | 5,79 | 4,69 | 0,81 | 2076 |
| 32 | 24 | 7,01 | 4,84 | 0,69 | 1969 | 6,59 | 4,55 | 0,69 | 2059 | 6,22 | 4,29 | 0,69 | 2148 |
| 32 | 26 | 7,38 | 4,21 | 0,57 | 2041 | 6,95 | 3,96 | 0,57 | 2130 | 6,53 | 3,72 | 0,57 | 2220 |

Обозначения:

Q — полная производительность (кВт);
SHC — производительность по явной теплоте (кВт);

SHF — коэфф. произв. по явной теплоте;
INPUT — потребляемая мощность (Вт);

DB — температура по сухому термометру;
WB — температура по влажному термометру

8. Производительность

Режим охлаждения (номинальная частота вращения компрессора)

MUZ-GF71VE

Производительность: 7,1 кВт (коэффициент производительности по явной теплоте 0,78). Потребляемая мощность: 2130 Вт

| Температура в помещении | | Температура наружного воздуха, °C | | | | | | | | | | | |
|-------------------------|-------|-----------------------------------|------|------|-------|------|------|------|-------|------|------|------|-------|
| | | 35 | | | | 40 | | | | 46 | | | |
| °C DB | °C WB | Q | SHC | SHF | INPUT | Q | SHC | SHF | INPUT | Q | SHC | SHF | INPUT |
| 21 | 18 | 6,96 | 4,17 | 0,60 | 2087 | 6,39 | 3,83 | 0,60 | 2215 | 5,89 | 3,54 | 0,60 | 2300 |
| 21 | 20 | 7,31 | 3,51 | 0,48 | 2173 | 6,82 | 3,27 | 0,48 | 2279 | 6,32 | 3,03 | 0,48 | 2407 |
| 22 | 18 | 6,96 | 4,45 | 0,64 | 2087 | 6,39 | 4,09 | 0,64 | 2215 | 5,89 | 3,77 | 0,64 | 2300 |
| 22 | 20 | 7,31 | 3,80 | 0,52 | 2173 | 6,82 | 3,54 | 0,52 | 2279 | 6,32 | 3,29 | 0,52 | 2407 |
| 22 | 22 | 7,74 | 3,10 | 0,40 | 2258 | 7,24 | 2,90 | 0,40 | 2386 | 6,75 | 2,70 | 0,40 | 2471 |
| 23 | 18 | 6,96 | 4,73 | 0,68 | 2087 | 6,39 | 4,35 | 0,68 | 2215 | 5,89 | 4,01 | 0,68 | 2300 |
| 23 | 20 | 7,31 | 4,10 | 0,56 | 2173 | 6,82 | 3,82 | 0,56 | 2279 | 6,32 | 3,54 | 0,56 | 2407 |
| 23 | 22 | 7,74 | 3,41 | 0,44 | 2258 | 7,24 | 3,19 | 0,44 | 2386 | 6,75 | 2,97 | 0,44 | 2471 |
| 24 | 18 | 6,96 | 5,01 | 0,72 | 2087 | 6,39 | 4,60 | 0,72 | 2215 | 5,89 | 4,24 | 0,72 | 2300 |
| 24 | 20 | 7,31 | 4,39 | 0,60 | 2173 | 6,82 | 4,09 | 0,60 | 2279 | 6,32 | 3,79 | 0,60 | 2407 |
| 24 | 22 | 7,74 | 3,71 | 0,48 | 2258 | 7,24 | 3,48 | 0,48 | 2386 | 6,75 | 3,24 | 0,48 | 2471 |
| 24 | 24 | 8,17 | 2,94 | 0,36 | 2343 | 7,67 | 2,76 | 0,36 | 2450 | 7,24 | 2,61 | 0,36 | 2556 |
| 25 | 18 | 6,96 | 5,29 | 0,76 | 2087 | 6,39 | 4,86 | 0,76 | 2215 | 5,89 | 4,48 | 0,76 | 2300 |
| 25 | 20 | 7,31 | 4,68 | 0,64 | 2173 | 6,82 | 4,36 | 0,64 | 2279 | 6,32 | 4,04 | 0,64 | 2407 |
| 25 | 22 | 7,74 | 4,02 | 0,52 | 2258 | 7,24 | 3,77 | 0,52 | 2386 | 6,75 | 3,51 | 0,52 | 2471 |
| 25 | 24 | 8,17 | 3,27 | 0,40 | 2343 | 7,67 | 3,07 | 0,40 | 2450 | 7,24 | 2,90 | 0,40 | 2556 |
| 26 | 18 | 6,96 | 5,57 | 0,80 | 2087 | 6,39 | 5,11 | 0,80 | 2215 | 5,89 | 4,71 | 0,80 | 2300 |
| 26 | 20 | 7,31 | 4,97 | 0,68 | 2173 | 6,82 | 4,63 | 0,68 | 2279 | 6,32 | 4,30 | 0,68 | 2407 |
| 26 | 22 | 7,74 | 4,33 | 0,56 | 2258 | 7,24 | 4,06 | 0,56 | 2386 | 6,75 | 3,78 | 0,56 | 2471 |
| 26 | 24 | 8,17 | 3,59 | 0,44 | 2343 | 7,67 | 3,37 | 0,44 | 2450 | 7,24 | 3,19 | 0,44 | 2556 |
| 26 | 26 | 8,59 | 2,75 | 0,32 | 2428 | 8,09 | 2,59 | 0,32 | 2535 | 7,60 | 2,43 | 0,32 | 2641 |
| 27 | 18 | 6,96 | 5,84 | 0,84 | 2087 | 6,39 | 5,37 | 0,84 | 2215 | 5,89 | 4,95 | 0,84 | 2300 |
| 27 | 20 | 7,31 | 5,27 | 0,72 | 2173 | 6,82 | 4,91 | 0,72 | 2279 | 6,32 | 4,55 | 0,72 | 2407 |
| 27 | 22 | 7,74 | 4,64 | 0,60 | 2258 | 7,24 | 4,35 | 0,60 | 2386 | 6,75 | 4,05 | 0,60 | 2471 |
| 27 | 24 | 8,17 | 3,92 | 0,48 | 2343 | 7,67 | 3,68 | 0,48 | 2450 | 7,24 | 3,48 | 0,48 | 2556 |
| 27 | 26 | 8,59 | 3,09 | 0,36 | 2428 | 8,09 | 2,91 | 0,36 | 2535 | 7,60 | 2,73 | 0,36 | 2641 |
| 28 | 18 | 6,96 | 6,12 | 0,88 | 2087 | 6,39 | 5,62 | 0,88 | 2215 | 5,89 | 5,19 | 0,88 | 2300 |
| 28 | 20 | 7,31 | 5,56 | 0,76 | 2173 | 6,82 | 5,18 | 0,76 | 2279 | 6,32 | 4,80 | 0,76 | 2407 |
| 28 | 22 | 7,74 | 4,95 | 0,64 | 2258 | 7,24 | 4,63 | 0,64 | 2386 | 6,75 | 4,32 | 0,64 | 2471 |
| 28 | 24 | 8,17 | 4,25 | 0,52 | 2343 | 7,67 | 3,99 | 0,52 | 2450 | 7,24 | 3,77 | 0,52 | 2556 |
| 28 | 26 | 8,59 | 3,44 | 0,40 | 2428 | 8,09 | 3,24 | 0,40 | 2535 | 7,60 | 3,04 | 0,40 | 2641 |
| 29 | 18 | 6,96 | 6,40 | 0,92 | 2087 | 6,39 | 5,88 | 0,92 | 2215 | 5,89 | 5,42 | 0,92 | 2300 |
| 29 | 20 | 7,31 | 5,85 | 0,80 | 2173 | 6,82 | 5,45 | 0,80 | 2279 | 6,32 | 5,06 | 0,80 | 2407 |
| 29 | 22 | 7,74 | 5,26 | 0,68 | 2258 | 7,24 | 4,92 | 0,68 | 2386 | 6,75 | 4,59 | 0,68 | 2471 |
| 29 | 24 | 8,17 | 4,57 | 0,56 | 2343 | 7,67 | 4,29 | 0,56 | 2450 | 7,24 | 4,06 | 0,56 | 2556 |
| 29 | 26 | 8,59 | 3,78 | 0,44 | 2428 | 8,09 | 3,56 | 0,44 | 2535 | 7,60 | 3,34 | 0,44 | 2641 |
| 30 | 18 | 6,96 | 6,68 | 0,96 | 2087 | 6,39 | 6,13 | 0,96 | 2215 | 5,89 | 5,66 | 0,96 | 2300 |
| 30 | 20 | 7,31 | 6,14 | 0,84 | 2173 | 6,82 | 5,73 | 0,84 | 2279 | 6,32 | 5,31 | 0,84 | 2407 |
| 30 | 22 | 7,74 | 5,57 | 0,72 | 2258 | 7,24 | 5,21 | 0,72 | 2386 | 6,75 | 4,86 | 0,72 | 2471 |
| 30 | 24 | 8,17 | 4,90 | 0,60 | 2343 | 7,67 | 4,60 | 0,60 | 2450 | 7,24 | 4,35 | 0,60 | 2556 |
| 30 | 26 | 8,59 | 4,12 | 0,48 | 2428 | 8,09 | 3,89 | 0,48 | 2535 | 7,60 | 3,65 | 0,48 | 2641 |
| 31 | 18 | 6,96 | 6,96 | 1,00 | 2087 | 6,39 | 6,39 | 1,00 | 2215 | 5,89 | 5,89 | 1,00 | 2300 |
| 31 | 20 | 7,31 | 6,44 | 0,88 | 2173 | 6,82 | 6,00 | 0,88 | 2279 | 6,32 | 5,56 | 0,88 | 2407 |
| 31 | 22 | 7,74 | 5,88 | 0,76 | 2258 | 7,24 | 5,50 | 0,76 | 2386 | 6,75 | 5,13 | 0,76 | 2471 |
| 31 | 24 | 8,17 | 5,23 | 0,64 | 2343 | 7,67 | 4,91 | 0,64 | 2450 | 7,24 | 4,63 | 0,64 | 2556 |
| 31 | 26 | 8,59 | 4,47 | 0,52 | 2428 | 8,09 | 4,21 | 0,52 | 2535 | 7,60 | 3,95 | 0,52 | 2641 |
| 32 | 18 | 6,96 | 6,96 | 1,00 | 2087 | 6,39 | 6,39 | 1,00 | 2215 | 5,89 | 5,89 | 1,00 | 2300 |
| 32 | 20 | 7,31 | 6,73 | 0,92 | 2173 | 6,82 | 6,27 | 0,92 | 2279 | 6,32 | 5,81 | 0,92 | 2407 |
| 32 | 22 | 7,74 | 6,19 | 0,80 | 2258 | 7,24 | 5,79 | 0,80 | 2386 | 6,75 | 5,40 | 0,80 | 2471 |
| 32 | 24 | 8,17 | 5,55 | 0,68 | 2343 | 7,67 | 5,21 | 0,68 | 2450 | 7,24 | 4,92 | 0,68 | 2556 |
| 32 | 26 | 8,59 | 4,81 | 0,56 | 2428 | 8,09 | 4,53 | 0,56 | 2535 | 7,60 | 4,25 | 0,56 | 2641 |

Обозначения:

Q — полная производительность (кВт);

SHC — производительность по явной теплоте (кВт);

SHF — коэфф. произв. по явной теплоте;

INPUT — потребляемая мощность (Вт);

DB — температура по сухому термометру;

WB — температура по влажному термометру

Режим нагрева (номинальная частота вращения компрессора)

MUZ-SF25VE

Производительность: 3,2 кВт. Потребляемая мощность: 780 Вт

| Температура в помещении | Температура наружного воздуха, °C | | | | | | | | | | | | | |
|-------------------------|-----------------------------------|-------|------|-------|------|-------|------|-------|------|-------|------|-------|------|-------|
| | -10 | | -5 | | 0 | | 5 | | 10 | | 15 | | 20 | |
| °C DB | Q | INPUT | Q | INPUT | Q | INPUT | Q | INPUT | Q | INPUT | Q | INPUT | Q | INPUT |
| 15 | 2,02 | 507 | 2,43 | 608 | 2,85 | 686 | 3,26 | 741 | 3,68 | 788 | 4,06 | 811 | 4,48 | 827 |
| 21 | 1,92 | 546 | 2,30 | 647 | 2,72 | 718 | 3,10 | 772 | 3,52 | 811 | 3,90 | 835 | 4,30 | 866 |
| 26 | 1,73 | 585 | 2,14 | 686 | 2,53 | 757 | 2,94 | 811 | 3,36 | 850 | 3,74 | 874 | 4,16 | 897 |

MUZ-SF35VE

Производительность: 4,0 кВт. Потребляемая мощность: 1030 Вт

| Температура в помещении | Температура наружного воздуха, °C | | | | | | | | | | | | | |
|-------------------------|-----------------------------------|-------|------|-------|------|-------|------|-------|------|-------|------|-------|------|-------|
| | -10 | | -5 | | 0 | | 5 | | 10 | | 15 | | 20 | |
| °C DB | Q | INPUT | Q | INPUT | Q | INPUT | Q | INPUT | Q | INPUT | Q | INPUT | Q | INPUT |
| 15 | 2,52 | 670 | 3,04 | 803 | 3,56 | 906 | 4,08 | 979 | 4,60 | 1040 | 5,08 | 1071 | 5,60 | 1092 |
| 21 | 2,40 | 721 | 2,88 | 855 | 3,40 | 948 | 3,88 | 1020 | 4,40 | 1071 | 4,88 | 1102 | 5,38 | 1143 |
| 26 | 2,16 | 773 | 2,68 | 906 | 3,16 | 999 | 3,68 | 1071 | 4,20 | 1123 | 4,68 | 1154 | 5,20 | 1185 |

MUZ-SF42VE

Производительность: 5,4 кВт. Потребляемая мощность: 1580 Вт

| Температура в помещении | Температура наружного воздуха, °C | | | | | | | | | | | | | |
|-------------------------|-----------------------------------|-------|------|-------|------|-------|------|-------|------|-------|------|-------|------|-------|
| | -10 | | -5 | | 0 | | 5 | | 10 | | 15 | | 20 | |
| °C DB | Q | INPUT | Q | INPUT | Q | INPUT | Q | INPUT | Q | INPUT | Q | INPUT | Q | INPUT |
| 15 | 3,40 | 1027 | 4,10 | 1232 | 4,81 | 1390 | 5,51 | 1501 | 6,21 | 1596 | 6,86 | 1643 | 7,56 | 1675 |
| 21 | 3,24 | 1106 | 3,89 | 1311 | 4,59 | 1454 | 5,24 | 1564 | 5,94 | 1643 | 6,59 | 1691 | 7,26 | 1754 |
| 26 | 2,92 | 1185 | 3,62 | 1390 | 4,27 | 1533 | 4,97 | 1643 | 5,67 | 1722 | 6,32 | 1770 | 7,02 | 1817 |

MUZ-SF50VE

Производительность: 5,8 кВт. Потребляемая мощность: 1700 Вт

| Температура в помещении | Температура наружного воздуха, °C | | | | | | | | | | | | | |
|-------------------------|-----------------------------------|-------|------|-------|------|-------|------|-------|------|-------|------|-------|------|-------|
| | -10 | | -5 | | 0 | | 5 | | 10 | | 15 | | 20 | |
| °C DB | Q | INPUT | Q | INPUT | Q | INPUT | Q | INPUT | Q | INPUT | Q | INPUT | Q | INPUT |
| 15 | 3,65 | 1105 | 4,41 | 1326 | 5,16 | 1496 | 5,92 | 1615 | 6,67 | 1717 | 7,37 | 1768 | 8,12 | 1802 |
| 21 | 3,48 | 1190 | 4,18 | 1411 | 4,93 | 1564 | 5,63 | 1683 | 6,38 | 1768 | 7,08 | 1819 | 7,80 | 1887 |
| 26 | 3,13 | 1275 | 3,89 | 1496 | 4,58 | 1649 | 5,34 | 1768 | 6,09 | 1853 | 6,79 | 1904 | 7,54 | 1955 |

MUZ-GF60VE

Производительность: 6,8 кВт. Потребляемая мощность: 1810 Вт

| Температура в помещении | Температура наружного воздуха, °C | | | | | | | | | | | | | |
|-------------------------|-----------------------------------|-------|------|-------|------|-------|------|-------|------|-------|------|-------|------|-------|
| | -10 | | -5 | | 0 | | 5 | | 10 | | 15 | | 20 | |
| °C DB | Q | INPUT | Q | INPUT | Q | INPUT | Q | INPUT | Q | INPUT | Q | INPUT | Q | INPUT |
| 15 | 4,28 | 1177 | 5,17 | 1412 | 6,05 | 1593 | 6,94 | 1720 | 7,82 | 1828 | 8,64 | 1882 | 9,52 | 1919 |
| 21 | 4,08 | 1267 | 4,90 | 1502 | 5,78 | 1665 | 6,60 | 1792 | 7,48 | 1882 | 8,30 | 1937 | 9,15 | 2009 |
| 26 | 3,67 | 1358 | 4,56 | 1593 | 5,37 | 1756 | 6,26 | 1882 | 7,14 | 1973 | 7,96 | 2027 | 8,84 | 2082 |

MUZ-GF71VE

Производительность: 8,1 кВт. Потребляемая мощность: 2230 Вт

| Температура в помещении | Температура наружного воздуха, °C | | | | | | | | | | | | | |
|-------------------------|-----------------------------------|-------|------|-------|------|-------|------|-------|------|-------|-------|-------|-------|-------|
| | -10 | | -5 | | 0 | | 5 | | 10 | | 15 | | 20 | |
| °C DB | Q | INPUT | Q | INPUT | Q | INPUT | Q | INPUT | Q | INPUT | Q | INPUT | Q | INPUT |
| 15 | 5,10 | 1450 | 6,16 | 1739 | 7,21 | 1962 | 8,26 | 2119 | 9,32 | 2252 | 10,29 | 2319 | 11,34 | 2364 |
| 21 | 4,86 | 1561 | 5,83 | 1851 | 6,89 | 2052 | 7,86 | 2208 | 8,91 | 2319 | 9,88 | 2386 | 10,89 | 2475 |
| 26 | 4,37 | 1673 | 5,43 | 1962 | 6,40 | 2163 | 7,45 | 2319 | 8,51 | 2431 | 9,48 | 2498 | 10,53 | 2565 |

Обозначения:

Q — полная производительность (кВт);
 INPUT — потребляемая мощность (Вт);

DB — температура по сухому термометру;
 WB — температура по влажному термометру

9. Управление

MUZ-SF25VE MUZ-SF35VE MUZ-SF42VE MUZ-SF50VE
MUZ-GF60VE MUZ-GF71VE

1. Электродвигатель вентилятора наружного блока

Электродвигатель вентилятора включается/выключается вместе с компрессором.

Включение: за 5 секунд до запуска компрессора.

Выключение: через 15 секунд после остановки компрессора.

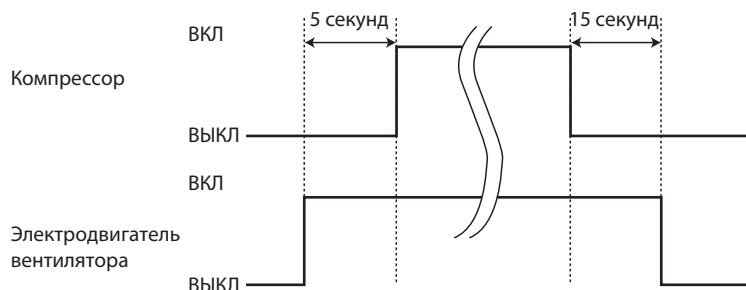

2. 4-х ходовой клапан

Обогрев включен

Охлаждение выключен

Осушение выключен

Примечание.

4-ходовой клапан переключается в противоположное положение на 5 секунд перед пуском компрессора.

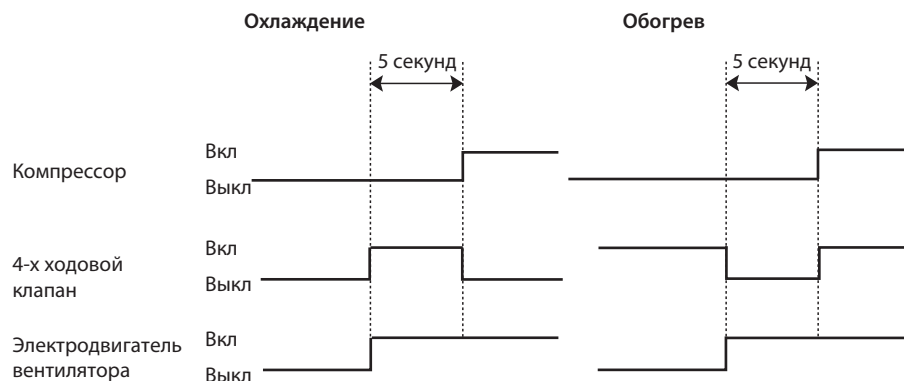

3. Взаимосвязь датчиков и исполнительных устройств

| Датчик (термистор) | Назначение | Исполнительное устройство (привод) | | | | | |
|---|---|------------------------------------|------------------------|-------------------------|--------------------|-------------------------|---------------------|
| | | Компрессор | Расширительный вентиль | Вентилятор наруж. блока | 4-х ходовой клапан | Вентилятор внутр. блока | Нагреватель поддона |
| Термистор температуры нагнетания | Защита | ○ | ○ | | | | |
| Термистор на теплообменнике внутреннего блока | Охлаждение: защита от обмерзания | ○ | | | | | |
| | Обогрев: защита от высокого давления | ○ | ○ | | | | |
| Термистор (оттаивание) | Обогрев: оттаивание | ○ | ○ | ○ | ○ | ○ | |
| Температура теплоотвода | Защита | ○ | | ○ | | | |
| Наружная температура | Охлаждение при низкой температуре наружного воздуха | ○ | ○ | ○ | | | |
| | Обогрев: нагреватель поддона | | | | | | ○ |
| Термистор на теплообменнике наружного блока | Охлаждение при низкой температуре наружного воздуха | ○ | ○ | ○ | | | |
| | Охлаждение: защита от высокого давления | ○ | ○ | ○ | | | |

MUZ-SF25VE MUZ-SF35VE MUZ-SF42VE MUZ-SF50VE MUZ-GF60VE MUZ-GF71VE

1. Изменение параметров режима оттаивания

Температура окончания режима оттаивания выбирается, принимая во внимание климатические условия в месте расположения наружного блока. Для изменения температуры окончания режима оттаивания, удалите/припаяйте перемычку JS на плате инвертора наружного блока.

| Перемычка | | Температура окончания режима оттаивания, °C | | |
|-----------|--------------------------------|---|------------|---------------|
| | | MUZ-SF25/35/42VE | MUZ-SF50VE | MUZ-GF60/71VE |
| JS | Припаяна (заводская установка) | 5 | 9 | 10 |
| | Удалена | 10 | 18 | 18 |

2. Предварительный прогрев компрессора

Данная функция предназначена для улучшения условий запуска компрессора при низких температурах наружного воздуха. Инвертор подает на компрессор управляющее напряжение, амплитуда и частота которого недостаточны для запуска двигателя и вращения ротора. При остановленном роторе происходит разогрев компрессора статорными обмотками электродвигателя. В этом режиме компрессор потребляет около 50 Вт (70 Вт в случае с MUZ-GF60/71VE).

Если перемычка JK на плате инвертора удалена, то режим предварительного прогрева компрессора активирован.

Примечание.

При замене платы инвертора проверьте состояние перемычек на новой плате. Удалите/припаяйте их при необходимости.

11. Поиск неисправности

MUZ-SF25VE MUZ-SF35VE MUZ-SF42VE MUZ-SF50VE MUZ-GF60VE MUZ-GF71VE

1. Меры предосторожности

Перед поиском неисправности проверьте следующее:

1. Напряжение электропитания наружного блока.
2. Проверьте правильность межблочных соединений и кабель.

Во время проведения сервисных работ выполните следующее:

1. Перед обслуживанием кондиционера отключите его с помощью пульта дистанционного управления. Убедитесь, что жалюзи закрылись и отключите питание.
2. Обязательно отключите питание перед снятием передней и верхней панелей, корпуса и платы управления.
3. Перед удалением электронных компонентов и узлов дождитесь разряда сглаживающих конденсаторов.
4. При снятии электронных плат, держите их за края во избежание повреждения компонентов плат.
5. При отключении разъемов не тяните за провод.

<Неправильно>

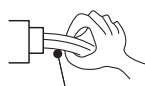

Провода

<Правильно>



Корпус разъема

Процедура поиска неисправностей

1. Проверьте, не мигает ли светодиод, указывая на неисправность. Установите количество и периодичность миганий, чтобы определить ошибку.
2. Проверьте разъемы и соединения.
3. Если есть предположение, что плата дефектна, проверьте визуально наличие плохих контактов, сгоревших компонентов.

11. Поиск неисправности

2. Проверка последних неисправностей в системе

Описание функции

Информация о неисправности фиксируется и сохраняется в памяти системы. Поэтому даже после восстановления работоспособности можно проверить, что случилось с системой. Этот режим удобен для диагностики систем, неисправность в которых повторно не появляется.

1. Последовательность проверки последних неисправностей

Последовательность действий

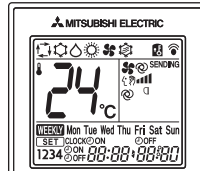
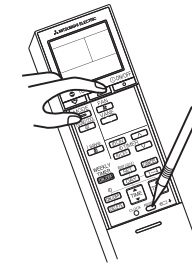
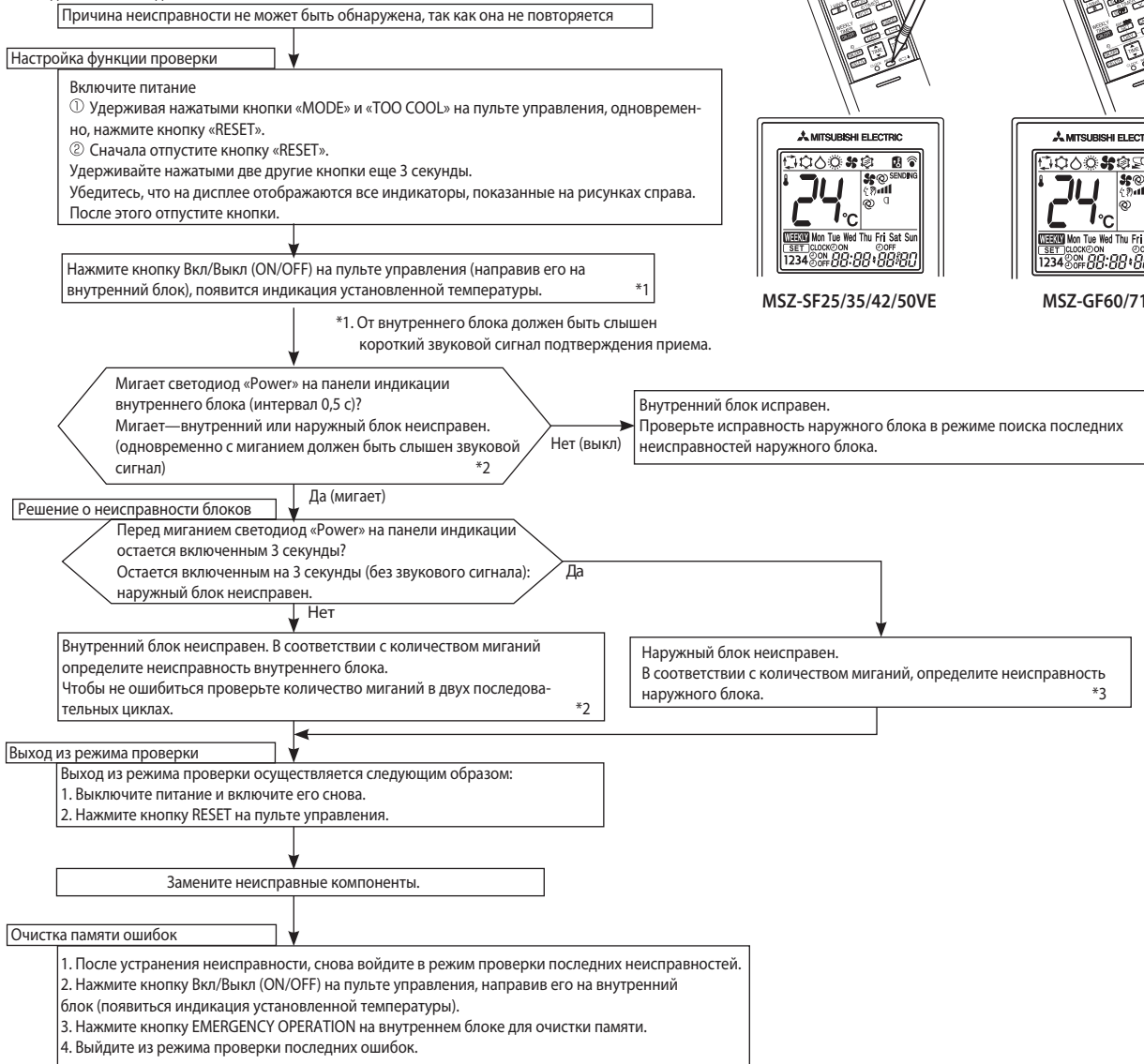

MSZ-SF25/35/42/50VE

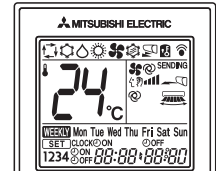
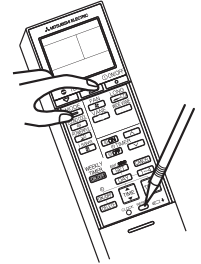

MSZ-GF60/71VE

Примечания:

1. Убедитесь, что режим проверки последних неисправностей завершен. В противном случае корректная работа невозможна.
2. Если очистка памяти не произведена, то информация о последней неисправности сохраняется в памяти.

*2. Мигание светодиода при неисправности внутреннего блока.

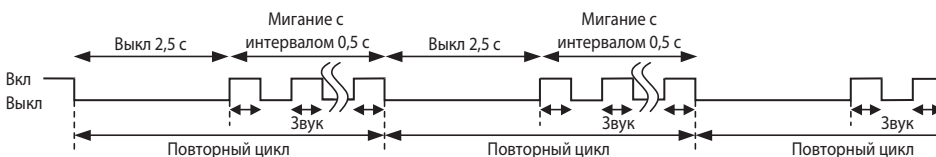

*3. Мигание светодиода при неисправности наружного блока.

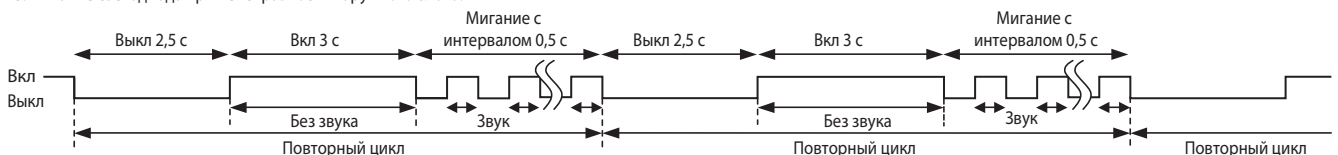

2. Проверка последних неисправностей наружного блока

Последовательность действий

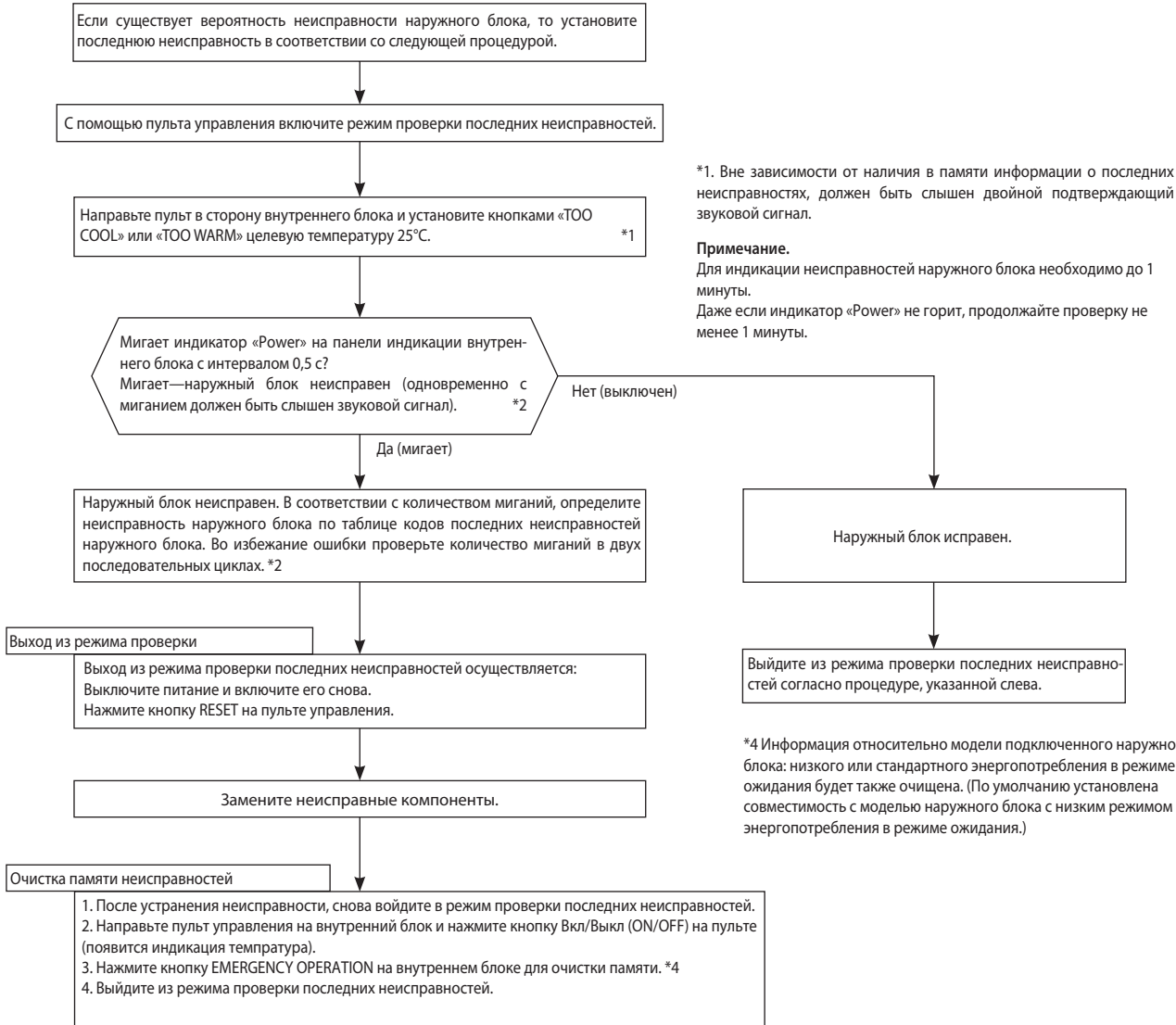

Примечания:

1. Убедитесь, что режим проверки последних неисправностей завершен. В противном случае корректная работа невозможна.
2. Если очистка памяти не произведена, то информация о последней неисправности сохраняется в памяти.

*2. Мигание светодиода при неисправности внутреннего блока.

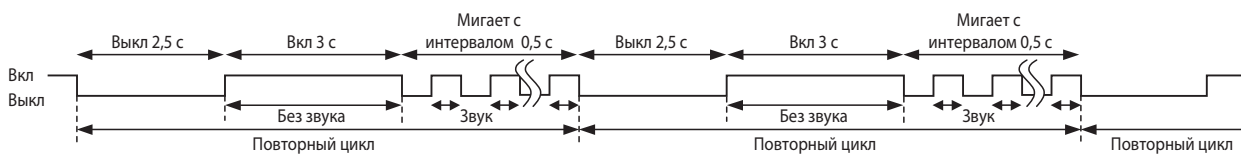

11. Поиск неисправности

3. Таблица кодов в режиме проверки последних неисправностей

| Левый светодиод на внутреннем блоке | Неисправность | LED на плате наружного блока | Способ определения | Способ устранения | В режиме проверки «внутр./наружный» | В режиме проверки наружного блока |
|-------------------------------------|---|------------------------------|---|--|-------------------------------------|-----------------------------------|
| Выкл | Нет (блок исправен) | — | — | — | — | — |
| 1 раз мигает 2,5 с выкл | Ошибка обмена данными между внутренним блоком и наружным. | — | В течение 3 минут не поступают никакие сигналы от платы инвертора. | • Выполните проверку согласно алгоритму «Проверка межблочного соединения». | 0 | 0 |
| | | — | Хотя плата инвертора отправляет сигнал «0», однако на приеме фиксируется сигнал «1» 30 раз подряд. | | | |
| 2 раза мигает 2,5 с выкл | Силовые цепи наружного блока. | — | Выключение системы происходит три раза в течение 1 минуты после пуска компрессора. | • Проверьте разъем и соединительные провода компрессора. • См. раздел «Проверка компрессора и платы инвертора». • Проверьте запорные вентили. | 0 | 0 |
| 3 раза мигает 2,5 с выкл | Термистор (температура нагнетания) | 1 раз мигает через 2,5 с | Замыкание или обрыв термистора фиксируется при работе компрессора. | • См. раздел «Характеристики основных компонентов». | 0 | 0 |
| | Термистор (оттаивание) | | | | | |
| | Термистор (наружная температура) | 2 раза мигает через 2,5 с | | | | |
| | Термистор (теплотвод) | 3 раза мигает через 2,5 с | | | | |
| | Термистор на плате наружного блока | 4 раза мигает через 2,5 с | | | | |
| | Термистор на теплообменнике наружного блока | — | | | | |
| 4 раза мигает 2,5 с выкл | Превышение тока | 11 раз мигает через 2,5 с | Повышенный ток силового модуля. | • Проверьте разъем компрессора и соединительные провода. • См. раздел «Проверка компрессора и платы инвертора» . • Проверьте запорные вентили. | — | 0 |
| | Компрессор | 12 раз мигает через 2,5 с | Искажена форма тока компрессора. | • Проверьте разъем компрессора и соединительные провода. • См. раздел «Проверка компрессора и платы инвертора». | — | 0 |
| 5 раз мигает 2,5 с выкл | Высокая температура нагнетания | — | Температура нагнетания превышает 116°C, и компрессор выключается. Компрессор включается вновь, если его температура падает до 100°C, но не ранее, чем через 3 минуты. | • Проверьте количество хладагента и гидравлический контур. • См. раздел «Проверка расширительного вентилля». | — | 0 |
| 6 раз мигает 2,5 с выкл | Высокое давление | — | Температура термистора на теплообменнике внутреннего блока превышает 70°C в режиме обогрева. Температура термистора оттаивания на теплообменнике наружного блока превышает 70°C в режиме охлаждения. | • Проверьте количество хладагента и гидравлический контур. • Проверьте запорные вентили. | — | 0 |
| 7 раз мигает 2,5 с выкл | Перегрев тепловода | 7 раз мигает через 2,5 с | Температура тепловода на плате инвертора превышает 75–86°C. | • Проверьте окружение блока и прохождение воздушных потоков. • Проверьте электродвигатель вентилятора наружного блока. | — | 0 |
| | Перегрев платы наружного блока | | Температура платы инвертора наружного блока превышает 72–85°C. | | | |
| 8 раз мигает 2,5 с выкл | Электродвигатель вентилятора наружного блока | — | Защита срабатывает 3 раза подряд в течение 30 секунд после запуска вентилятора. | • См. раздел «Проверка электродвигателя вентилятора наружного блока». • См. раздел «Проверка платы инвертора». | — | 0 |
| 9 раз мигает 2,5 с выкл | EEPROM (ПЗУ) | 5 раз мигает через 2,5 с | Данные не могут быть правильно считаны из памяти. | • Замените плату инвертора наружного блока. | 0 | 0 |
| | Силовой модуль | 6 раз мигает через 2,5 с | Замыкание выходных цепей силового модуля IC700. Замыкание обмоток компрессора. | | | |
| 10 раз мигает 2,5 с выкл | Температура нагнетания | — | В течение 20 минут температура нагнетания ниже 50°C. | • Проверьте количество хладагента и гидравлический контур. • См. раздел «Проверка расширительного клапана». | — | 0 |
| 11 раз мигает 2,5 с выкл | Несоответствие выпрямленного напряжения | 8 раз мигает через 2,5 с | Выпрямленное напряжение не может быть измерено корректно. | • См. раздел «Проверка компрессора и платы инвертора». | — | 0 |
| | Датчик тока | 9 раз мигает через 2,5 с | Неисправны датчики тока компрессора. | | | |
| 14 раз мигает | Запорные вентили наружного блока закрыты | 14 раз мигает через 2,5 с | Закрытые вентили наружного блока определяются, исходя из повышенного тока компрессора. | • Проверьте положение запорных вентиляей. | 0 | 0 |
| | 4-х ходовой клапан/ темпер. теплообменника | 16 раз мигает через 2,5 с | 4-х ходовой клапан работает некорректно./ Аномальная температура теплообменника внутреннего блока. | • Проверьте 4-х ходовой клапан. • Замените плату инвертора. | 0 | 0 |

Примечание. Формат миганий светодиодов в режиме проверки последних неисправностей отличается от формата индикации текущих неисправностей.

3. Таблица кодов в режиме индикации текущей неисправности

| Номер | Симптом | Индикация на плате наружного блока | Неисправность | Способ определения | Способ устранения |
|-------|---|------------------------------------|--|---|--|
| 1 | Наружный блок не работает | 1 раз мигает через 2,5 с | Система питания наружного блока | 3 раза подряд срабатывает защита «Превышение тока компрессора» в течение первой минуты после пуска. | <ul style="list-style-type: none"> Проверьте разъем компрессора и соединительные провода. Проверьте положение запорных вентилей. См. раздел «Проверка компрессора и платы инвертора». |
| 2 | | | Термисторы наружного блока | Термисторы: температуры нагнетания, температуры теплоотвода, оттаивания, на плате инвертора или наружной температуры — замыкание или обрыв. | <ul style="list-style-type: none"> Проверьте термисторы наружного блока. |
| 3 | | | Система управления наружного блока | Данные из памяти не могут быть правильно считаны. Компрессор останавливается. Светодиод слева на панели индикации внутреннего блока мигает 7 раз или включен. | <ul style="list-style-type: none"> Замените плату инвертора. |
| 4 | | 6 раз мигает через 2,5 с | Межблочная связь | Невозможен обмен данными между наружным и внутренним блоками в течение 3 минут. | <ul style="list-style-type: none"> Проверьте правильность соединения между платой инвертора и релейной платой. (MUZ-GF60/71VE) См. раздел «Проверка межблочного соединения». |
| 5 | | 11 раз мигает через 2,5 с | Запорные вентили | Повышенный ток компрессора свидетельствует о закрытых вентилях наружного блока. | <ul style="list-style-type: none"> Проверьте положение запорных вентилей. |
| 6 | | 14 раз мигает через 2,5 с | Наружный блок (другие неисправности) (MUZ-SF25/35/42/50VE) | Другие неисправности наружного блока. | <ul style="list-style-type: none"> Используйте режим проверки последних неисправностей наружного блока. |
| 7 | | 16 раз мигает через 2,5 с | 4-х ходовой клапан/ температура теплообменника | 4-х ходовой клапан работает некорректно./ Аномальная температура теплообменника внутреннего блока. | <ul style="list-style-type: none"> Проверьте 4-х ходовой клапан. Замените плату инвертора. |
| 8 | Повторяется последовательность «наружный блок останавливается и через 3 минуты включается снова». | 2 раза мигает через 2,5 с | Превышение тока | Повышенный ток интегрального силового модуля. | <ul style="list-style-type: none"> Проверьте разъем компрессора и соединительные провода. См. раздел «Проверка компрессора и платы инвертора». Проверьте запорные вентили. |
| 9 | | | 3 раза мигает через 2,5 с | Защита от превышения температуры нагнетания | Если температура нагнетания превышает 116°C, то компрессор останавливается. Компрессор включается через 3 мин., если температура нагнетания составляет 100°C или меньше. |
| 10 | | 4 раза мигает через 2,5 с | Перегрев теплоотвода или платы наружного блока | Температура теплоотвода превышает: 75 – 86°C (75 – 80°C для MUZ-GF). Или температура платы инвертора превышает: 72 – 85°C (70 – 75°C для MUZ-GF). | <ul style="list-style-type: none"> Проверьте окружение наружного блока и прохождение воздушных потоков. Проверьте электродвигатель вентилятора наружного блока. |
| 11 | | 5 раз мигает через 2,5 с | Защита от высокого давления | Температура термистора на теплообменнике внутреннего блока превышает 70°C в режиме обогрева. Температура термистора оттаивания на теплообменнике наружного блока превышает 70°C в режиме охлаждения. | <ul style="list-style-type: none"> Проверьте количество хладагента и гидравлический контур. Проверьте запорные вентили. |
| 12 | | 8 раз мигает через 2,5 с | Управление компрессором | Искажена форма тока компрессора. | <ul style="list-style-type: none"> Проверьте разъем компрессора и соединительные провода. См. раздел «Проверка компрессора и платы инвертора». |
| 13 | | 10 раз мигает через 2,5 с | Электродвигатель вентилятора наружного блока | Вентилятор наружного блока выключается 3 раза подряд в течение 30 с после пуска. | <ul style="list-style-type: none"> См. раздел «Проверка электродвигателя вентилятора наружного блока». См. раздел «Проверка платы инвертора». |
| 14 | | 12 раз мигает через 2,5 с | Фазный ток компрессора | Фазный ток компрессора определяется неправильно. | <ul style="list-style-type: none"> См. раздел «Проверка компрессора и платы инвертора». |
| 15 | 13 раз мигает через 2,5 с | Постоянное напряжение | Постоянное напряжение инвертора определяется неправильно. | <ul style="list-style-type: none"> Сбой электропитания, например, во время грозы. Проверьте напряжение питания. (MUZ-GF) См. раздел «Проверка компрессора и платы инвертора». | |

11. Поиск неисправности

| Номер | Симптом | Индикация на плате наружного блока | Неисправность | Способ определения | Способ устранения |
|-------|---|---|---|---|---|
| 16 | Наружный блок работает | 1 раз мигает через 2,5 с | Снижение частоты из-за превышения тока | Полный ток превышает установленный предел, и частота вращения двигателя компрессора снижается: 7 А (SF25)/ 8 А (SF35)/ 9 А (SF42)/ 12 А (SF50). Питающий ток приближается к величине срабатывания автоматического выключателя (MUZ-GF). | Указанные симптомы не означают неисправность наружного блока, но следует проверить следующее: • Состояние воздушных фильтров внутреннего блока. • Количество хладагента. • Замыкание воздушного потока внутреннего или наружного блоков. |
| | | | Снижение частоты из-за обмерзания испарителя | Температура внутреннего теплообменника превышает 55°C в режиме «обогрева», и частота вращения компрессора понижается. Температура внутреннего теплообменника превышает 8°C в режиме «охлаждения», и частота вращения компрессора понижается. | |
| 17 | | 3 раза мигает через 2,5 с | Снижение частоты из-за превышения давления | Температура внутреннего теплообменника превышает 55°C в режиме «обогрева», и частота вращения компрессора понижается. | |
| | | | Снижение частоты из-за обмерзания испарителя | Температура внутреннего теплообменника превышает 8°C в режиме «охлаждения», и частота вращения компрессора понижается. | |
| 18 | 4 раза мигает через 2,5 с | Снижение частоты из-за превышения температуры нагнетания | Термистор температуры нагнетания фиксирует температуру 111°C или более, и частота вращения компрессора понижается. | <ul style="list-style-type: none"> Проверьте холодильный контур и количество хладагента. См. раздел «Проверка расширительного вентиля». Проверьте термисторы наружного блока. | |
| 19 | MUZ-SF25~50 5 раз мигает через 2,5 с | Неисправен датчик наружной температуры | Если датчик наружной температуры (термистор) замкнут или разомкнут, то система работает без этого датчика в специальном режиме. | Проверьте термисторы наружного блока. | |
| 20 | 7 раз мигает через 2,5 с | Защита от низкого давления | Термистор температуры нагнетания фиксирует температуру 50°C или менее в течение 20 минут. | <ul style="list-style-type: none"> Проверьте холодильный контур и количество хладагента. См. раздел «Проверка расширительного вентиля». | |
| 21 | 8 раз мигает через 2,5 с | MUZ-SF25~50VE Защита PAM PAM: Амплитудно-импульсная модуляция | Превышение тока модуля коррекции (коэффициента мощности IC820) или превышение напряжения 394 В в шине. PAM останавливается и перезапускается. | Это не является неисправностью. Защита PAM активируется в следующих случаях: 1) Кратковременное падение напряжения; 2) Превышение сетевого напряжения. | |
| | | MUZ-GF60/ Ошибка в цепи детектора нуля | Сигнал от нулевого провода не распознан. | | 1) Кратковременное падение напряжения; искажение первичного напряжения; 2) См. раздел «Проверка источника питания». |
| 22 | 9 раз мигает через 2,5 с | Режим проверки инвертора | Если разъем компрессора отключен, то включается режим проверки инвертора. | Проверьте разъем компрессора. См. раздел «Проверка компрессора и платы инвертора». | |

Примечания: 1. Расположение LED-индикатора показано справа.
 2. Во время нормальной работы LED-индикатор включен.

Плата инвертора

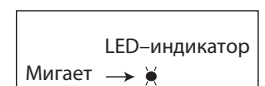

Считается количество миганий светодиода с интервалом 2,5 секунды, в течение которых он выключен. Например, на рисунке показан случай, когда LED-индикатор мигает 2 раза.

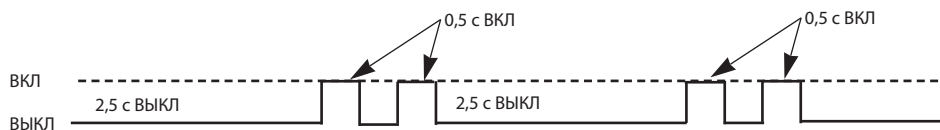

4. Характеристики основных компонентов

MUZ-SF25VE MUZ-SF35VE MUZ-SF42VE MUZ-SF50VE
MUZ-GF60VE MUZ-GF71VE

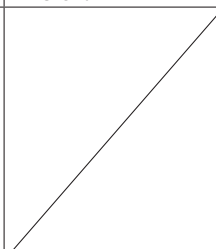
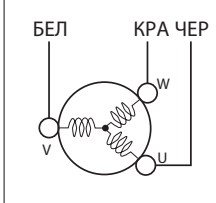
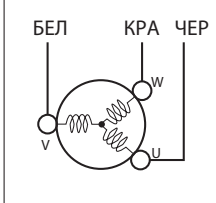
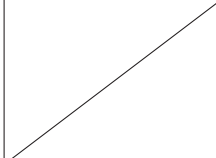
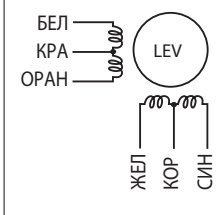
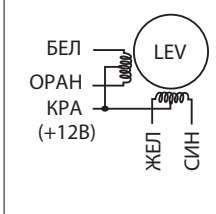
| Наименование | Способ проверки и параметры | Схема | | | | | | | | | | | | | | | | | | | | | | | | | | | | |
|--|---|---|---|--------------------------|----------------|---------------|------------------|-----------------|---------------|------------|------------|--------------------------|------------|-----------|-----------|--|--|--|--|-----|----------------|----------------|----------------|----------------|----------------|-----|--|--|--|--|
| Термистор оттаивания (RT61) Термистор теплоотдачи (RT64) Термистор окружающей температуры (RT65) Термистор на теплообменнике наружного блока (RT68) | Измерьте сопротивление тестером. |  | | | | | | | | | | | | | | | | | | | | | | | | | | | | |
| Термистор температуры нагнетания (RT62) | Измерьте сопротивление тестером. Перед измерением, нагрейте термистор рукой. Смотрите раздел 12 «Контрольные точки», 12.1 «Плата инвертора», диаграмма термистора. | | | | | | | | | | | | | | | | | | | | | | | | | | | | | |
| Компрессор | Измерьте сопротивление тестером при температуре: -10 ~ 40°C |  | | | | | | | | | | | | | | | | | | | | | | | | | | | | |
| | <table border="1" style="width: 100%; text-align: center;"> <thead> <tr> <th rowspan="2"></th> <th colspan="5">Исправен</th> </tr> <tr> <th>MUZ-SF25VE</th> <th>MUZ-SF35VE</th> <th>MUZ-SF42VE</th> <th>MUZ-SF50VE MUZ-GF60VE</th> <th>MUZ-GF71VE</th> </tr> </thead> <tbody> <tr> <td>U-V</td> <td></td> <td></td> <td></td> <td></td> <td></td> </tr> <tr> <td>U-W</td> <td>1,20 ~ 1,72 Ом</td> <td>1,36 ~ 1,93 Ом</td> <td>1,52 ~ 2,17 Ом</td> <td>0,78 ~ 1,11 Ом</td> <td>0,83 ~ 1,18 Ом</td> </tr> <tr> <td>V-W</td> <td></td> <td></td> <td></td> <td></td> <td></td> </tr> </tbody> </table> | | | Исправен | | | | | MUZ-SF25VE | MUZ-SF35VE | MUZ-SF42VE | MUZ-SF50VE MUZ-GF60VE | MUZ-GF71VE | U-V | | | | | | U-W | 1,20 ~ 1,72 Ом | 1,36 ~ 1,93 Ом | 1,52 ~ 2,17 Ом | 0,78 ~ 1,11 Ом | 0,83 ~ 1,18 Ом | V-W | | | | |
| | Исправен | | | | | | | | | | | | | | | | | | | | | | | | | | | | | |
| | MUZ-SF25VE | MUZ-SF35VE | MUZ-SF42VE | MUZ-SF50VE MUZ-GF60VE | MUZ-GF71VE | | | | | | | | | | | | | | | | | | | | | | | | | |
| U-V | | | | | | | | | | | | | | | | | | | | | | | | | | | | | | |
| U-W | 1,20 ~ 1,72 Ом | 1,36 ~ 1,93 Ом | 1,52 ~ 2,17 Ом | 0,78 ~ 1,11 Ом | 0,83 ~ 1,18 Ом | | | | | | | | | | | | | | | | | | | | | | | | | |
| V-W | | | | | | | | | | | | | | | | | | | | | | | | | | | | | | |
| Электродвигатель вентилятора | Измерьте сопротивление тестером при температуре: -10 ~ 40°C |  | | | | | | | | | | | | | | | | | | | | | | | | | | | | |
| | <table border="1" style="width: 100%; text-align: center;"> <thead> <tr> <th rowspan="2">Цвет провода</th> <th colspan="3">Исправен</th> </tr> <tr> <th>MUZ-SF25/35/42VE</th> <th>MUZ-SF50VE</th> <th>MUZ-GF60/71VE</th> </tr> </thead> <tbody> <tr> <td>КРА - ЧЕР</td> <td rowspan="3">29 ~ 42 Ом</td> <td rowspan="3">12 ~ 17 Ом</td> <td rowspan="3">12 ~ 17 Ом</td> </tr> <tr> <td>ЧЕР - БЕЛ</td> </tr> <tr> <td>БЕЛ - КРА</td> </tr> </tbody> </table> | | Цвет провода | Исправен | | | MUZ-SF25/35/42VE | MUZ-SF50VE | MUZ-GF60/71VE | КРА - ЧЕР | 29 ~ 42 Ом | 12 ~ 17 Ом | 12 ~ 17 Ом | ЧЕР - БЕЛ | БЕЛ - КРА | | | | | | | | | | | | | | | |
| Цвет провода | Исправен | | | | | | | | | | | | | | | | | | | | | | | | | | | | | |
| | MUZ-SF25/35/42VE | MUZ-SF50VE | MUZ-GF60/71VE | | | | | | | | | | | | | | | | | | | | | | | | | | | |
| КРА - ЧЕР | 29 ~ 42 Ом | 12 ~ 17 Ом | 12 ~ 17 Ом | | | | | | | | | | | | | | | | | | | | | | | | | | | |
| ЧЕР - БЕЛ | | | | | | | | | | | | | | | | | | | | | | | | | | | | | | |
| БЕЛ - КРА | | | | | | | | | | | | | | | | | | | | | | | | | | | | | | |
| 4-х ходовой клапан (21S4) | Измерьте сопротивление тестером при температуре: -10 ~ 40°C |  | | | | | | | | | | | | | | | | | | | | | | | | | | | | |
| | <table border="1" style="width: 100%; text-align: center;"> <thead> <tr> <th colspan="2">Исправен</th> </tr> </thead> <tbody> <tr> <td>MUZ-SF25~50VE</td> <td>MUZ-GF60/71VE</td> </tr> <tr> <td>1,19 ~ 1,78 кОм</td> <td>1,85 ~ 2,24 кОм</td> </tr> </tbody> </table> | | Исправен | | MUZ-SF25~50VE | MUZ-GF60/71VE | 1,19 ~ 1,78 кОм | 1,85 ~ 2,24 кОм | | | | | | | | | | | | | | | | | | | | | | |
| Исправен | | | | | | | | | | | | | | | | | | | | | | | | | | | | | | |
| MUZ-SF25~50VE | MUZ-GF60/71VE | | | | | | | | | | | | | | | | | | | | | | | | | | | | | |
| 1,19 ~ 1,78 кОм | 1,85 ~ 2,24 кОм | | | | | | | | | | | | | | | | | | | | | | | | | | | | | |
| Расширительный вентиль (LEV) | Измерьте сопротивление тестером при температуре: -10 ~ 40°C MUZ-SF25/35/42VE |  | | | | | | | | | | | | | | | | | | | | | | | | | | | | |
| | Измерьте сопротивление тестером при температуре: -10 ~ 40°C MUZ-SF50VE MUZ-GF60/71VE | |  | | | | | | | | | | | | | | | | | | | | | | | | | | | |

11. Поиск неисправности

5. Алгоритмы поиска неисправности

А Проверка компрессора и платы инвертора

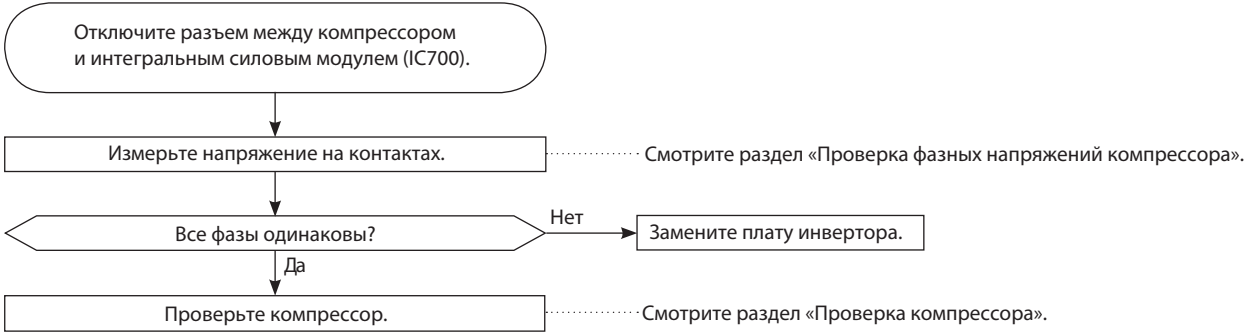

В Проверка фазных напряжений компрессора

Отключите компрессор от силового модуля. Включите блок и измерьте напряжение на разъеме (или на соединительных проводах компрессора), убедитесь в том, что фазные напряжения одинаковы.

Выходное напряжение должно быть 50–130 В (значение зависит от типа вольтметра).

<<Способ включения>>

Включите кондиционер в режиме охлаждения или обогрева с помощью кнопки EMERGENCY OPERATION (принудительный запуск), расположенной на внутреннем блоке.

<<Измерение>>

Измерьте напряжение между проводами (контактами) в 3 точки:

ЧЕР (U) – БЕЛ (V)

ЧЕР (U) – КРА (W)

БЕЛ (V) – КРА (W)

Примечания:

1. Выходное напряжение может отличаться от указанного в зависимости от напряжения питания.
2. Измеряйте напряжение аналоговым (стрелочным) вольтметром.
3. Во время этой проверки LED-индикатор на плате инвертора мигает 9 раз.

С Проверка компрессора

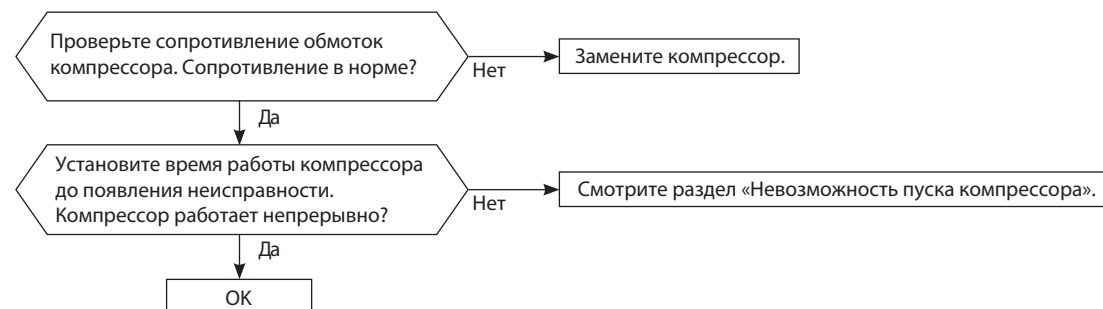

D Проверка обмоток электродвигателя компрессора

Отключите компрессор от силового модуля и измерьте сопротивление обмоток компрессора.

<<Измерение>>

Измерьте напряжение между проводами (контактами) в 3 точках:

ЧЕР (U) – БЕЛ (V)

ЧЕР (U) – КРА (W)

БЕЛ (V) – КРА (W)

<<Заключение>>

0 (Ом) Неисправен (замкнут)

Бесконечно (Ом) Неисправен (обрыв)

Примечание. Перед измерением сопротивления установите «0» на омметре.

E Проверка времени работы компрессора до отключения

Подключите компрессор. Определите время, через которое останавливается компрессор из-за превышения тока.

<<Способ включения>>

Включите кондиционер в режиме охлаждения или обогрева с помощью кнопки включения принудительного режима работы (EMERGENCY OPERATION).

<<Измерение>>

Измерьте время между пуском компрессора наружного блока и отключением компрессора из-за превышения тока.

Для справки

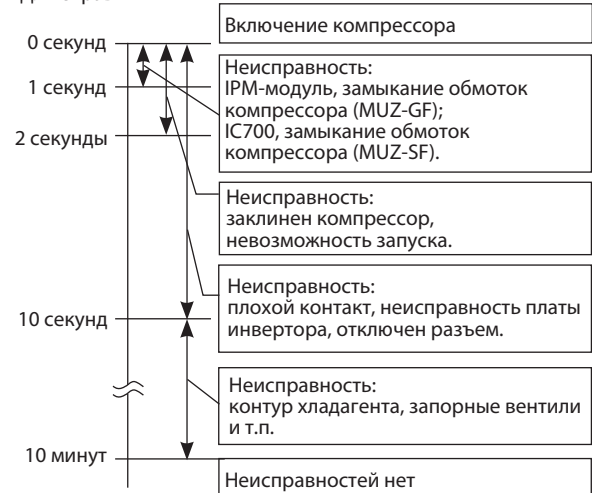

F Невозможность пуска компрессора

Убедитесь, что ①~④ в порядке.

Проверьте следующие электрические цепи:

1. Контакты подключения компрессора;
2. Значение выходных напряжений и их баланс;
3. Напряжение постоянного тока между контактами DB61 «+» и «-» (MUZ-SF25~50VE), JP715 (+) и JP30 (-) (MUZ-GF60/71VE) на плате инвертора;
4. Напряжение на клеммной колодке наружного блока между клеммами S1 и S2.

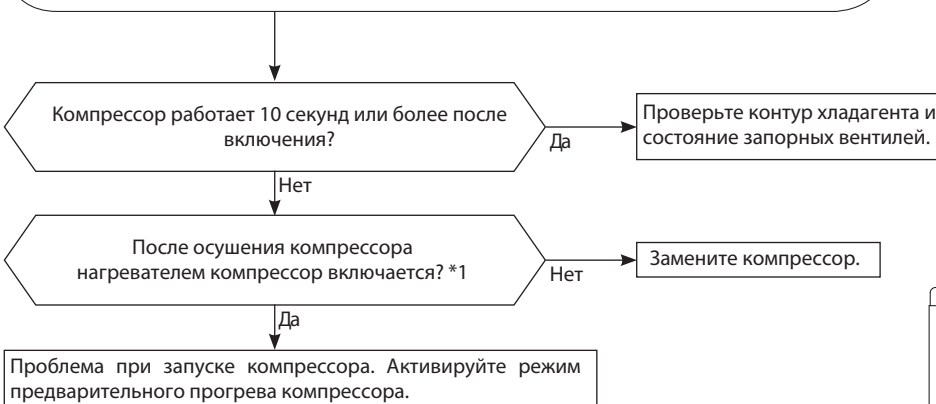

*1. Нагрейте компрессор с помощью нагревателя для удаления жидкого хладагента из картера в течение 20 минут. Не собирайте хладагент во время нагрева компрессора.

11. Поиск неисправности

Г Проверка термисторов наружного блока

Отключите разъем термистора от платы инвертора наружного блока (см. таблицу ниже) и измерьте сопротивление термистора через соответствующие контакты разъема (см. раздел «Характеристики основных компонентов»).

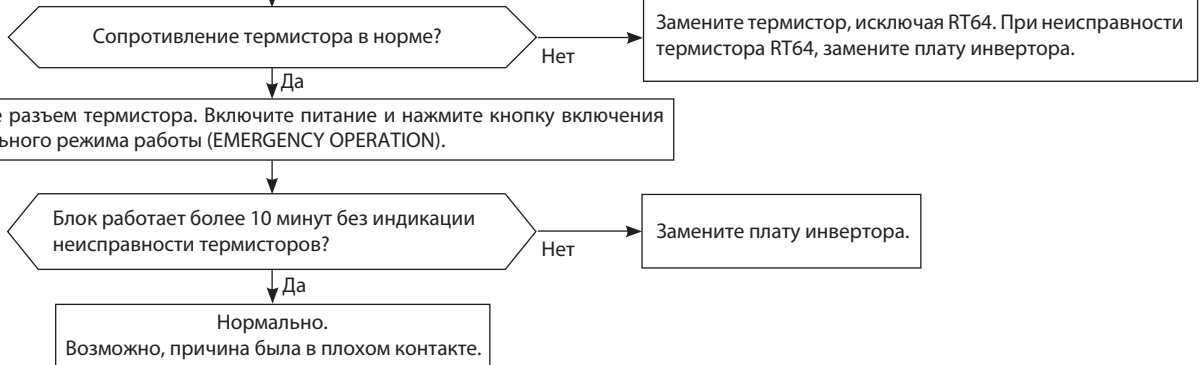

MUZ-SF25/35/42/50VE

| Термистор | Символ | Разъем, номера контактов | Печатная плата |
|-----------------------------------|--------|------------------------------|---------------------------------|
| Оттаивание | RT61 | разъем CN641, контакты 1 и 2 | Плата инвертора наружного блока |
| Температура нагнетания | RT62 | разъем CN641, контакты 3 и 4 | |
| На теплоотводе | RT64 | разъем CN642, контакты 1 и 2 | |
| Наружная температура | RT65 | разъем CN643, контакты 1 и 2 | |
| На теплообменнике наружного блока | RT68 | разъем CN644, контакты 1 и 3 | |

MUZ-GF60/71VE

| Термистор | Символ | Разъем, номера контактов | Печатная плата |
|-----------------------------------|--------|------------------------------|---------------------------------|
| Оттаивание | RT61 | разъем CN671, контакты 1 и 2 | Плата инвертора наружного блока |
| Температура нагнетания | RT62 | разъем CN671, контакты 3 и 4 | |
| На теплоотводе | RT64 | разъем CN673, контакты 1 и 2 | |
| Наружная температура | RT65 | разъем CN672, контакты 1 и 2 | |
| На теплообменнике наружного блока | RT68 | разъем CN671, контакты 5 и 6 | |

Н Проверка катушки 4-х ходового клапана

Измерьте сопротивление катушки 4-х ходового клапана для проверки исправности (см. раздел 11-4). Проверьте соединение разъема CN721 (CN602 в случае с MUZ-GF60/71VE).

При включении режима «Обогрев» из блока идет холодный воздух (как в режиме «Охлаждение»)

Отключите компрессор от интегрального силового модуля (IC700). Включите питание и дважды нажмите кнопку включения принудительного режима работы (режим обогрева).

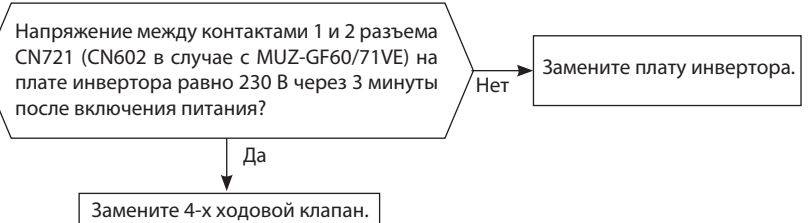

При включении режима «Охлаждение» из блока идет теплый воздух (как в режиме «Обогрев»)

Отключите компрессор от интегрального силового модуля (IC700). Включите питание и один раз нажмите кнопку включения принудительного режима работы (режим охлаждения).

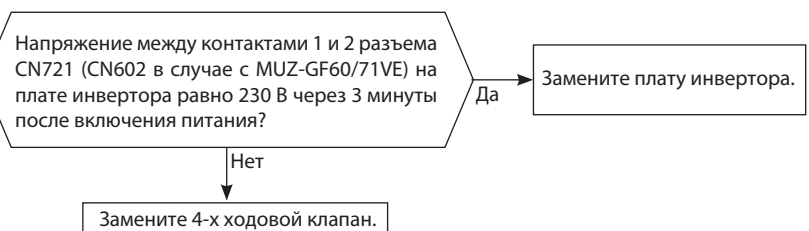

I Проверка электродвигателя вентилятора наружного блока

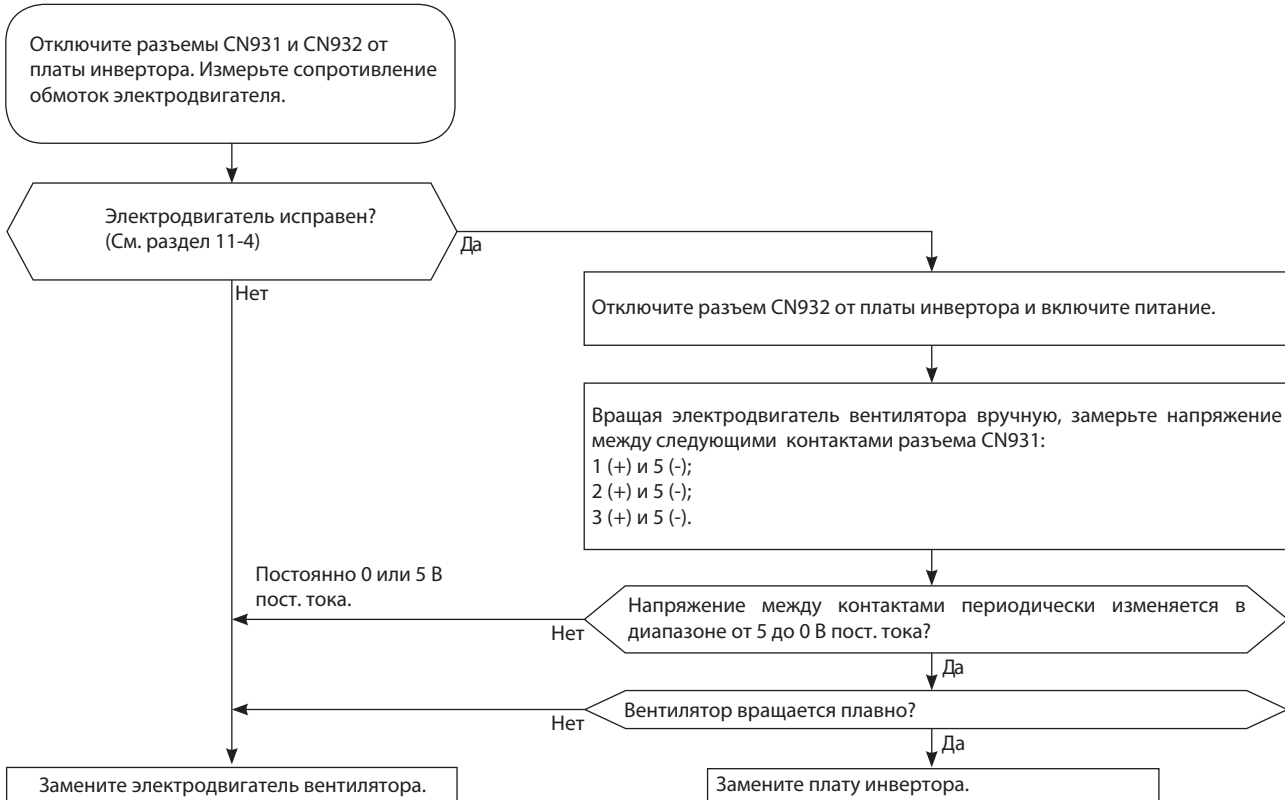

J Проверка питания

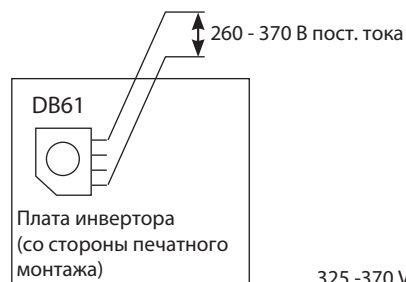
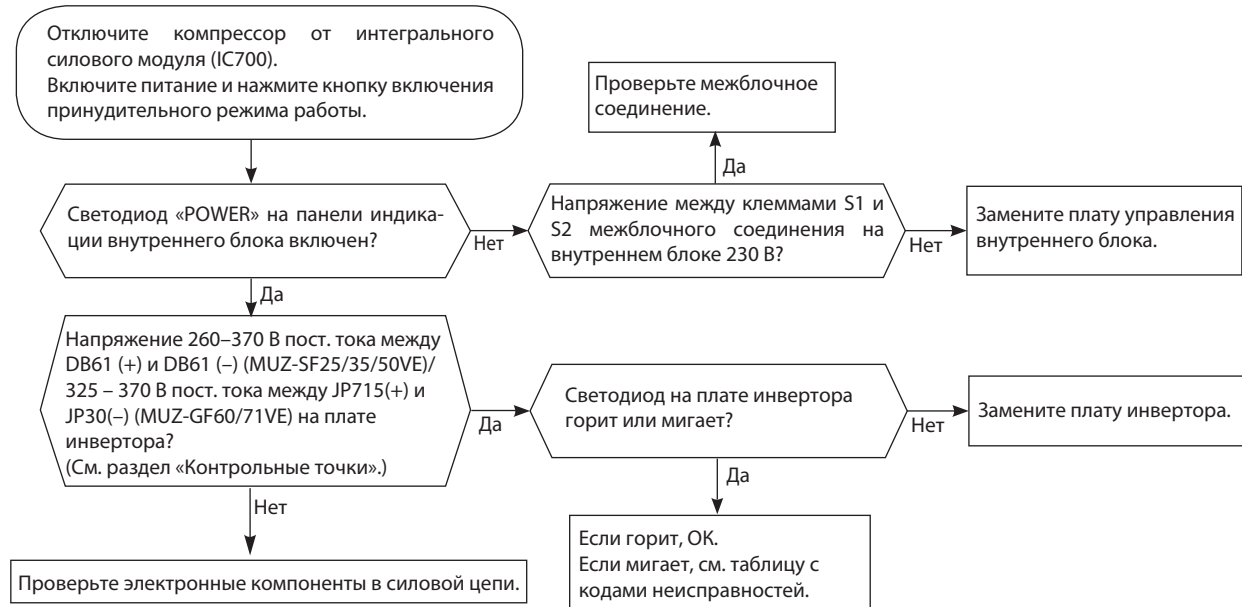

MUZ-SF25/35/42/50VE

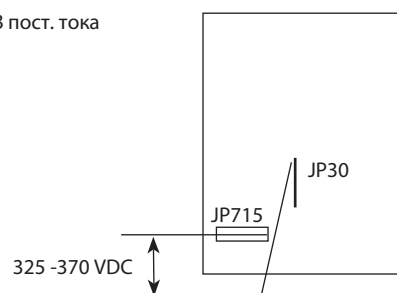

MUZ-GF60/71VE

К Проверка расширительного вентиля (LEV)

Включите питание.

1. Удерживая нажатыми кнопку выбора режима «MODE» и кнопку «TOO COOL» на пульте управления, нажмите кнопку RESET.

2. Первой отпустите кнопку RESET. Продолжая удерживать две другие кнопки в течении 3 секунд, убедитесь, что дисплей пульта включился. После этого отпустите кнопки. (См. рисунок справа)

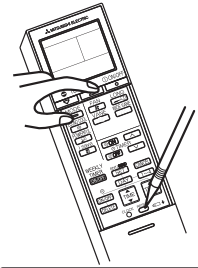
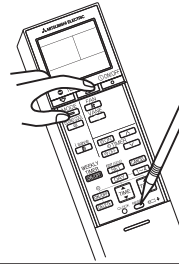

Нажмите кнопку Вкл/Выкл (ON/OFF) на пульте управления, направленном на внутренний блок (индицируется целевая температура). *1

Расширительный вентиль устанавливается в полностью открытое положение.

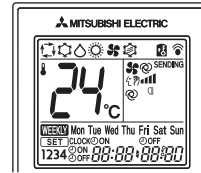

MSZ-SF25/35/42/50VE

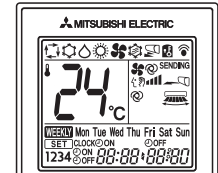

MSZ-GF60/71VE

*1. Независимо от нормального или ненормального состояния, будет слышен короткий звуковой сигнал подтверждения приема.

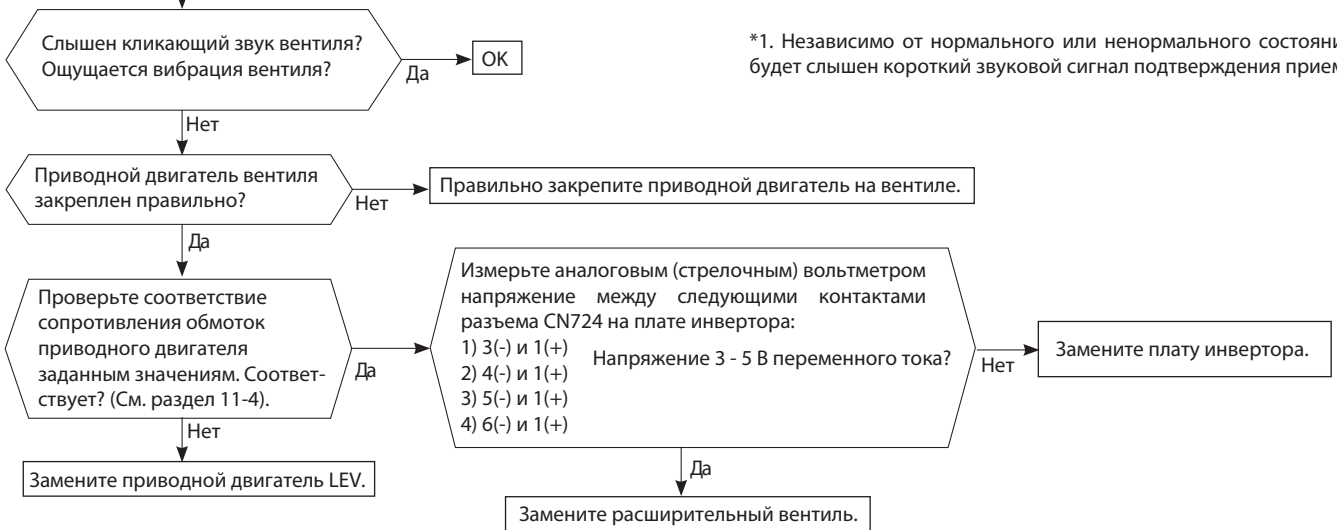

Примечания:

После проверки вентиля сделайте следующее:

1. Выключите питание и включите его снова.
2. Нажмите кнопку RESET на пульте управления.

L Проверка платы инвертора

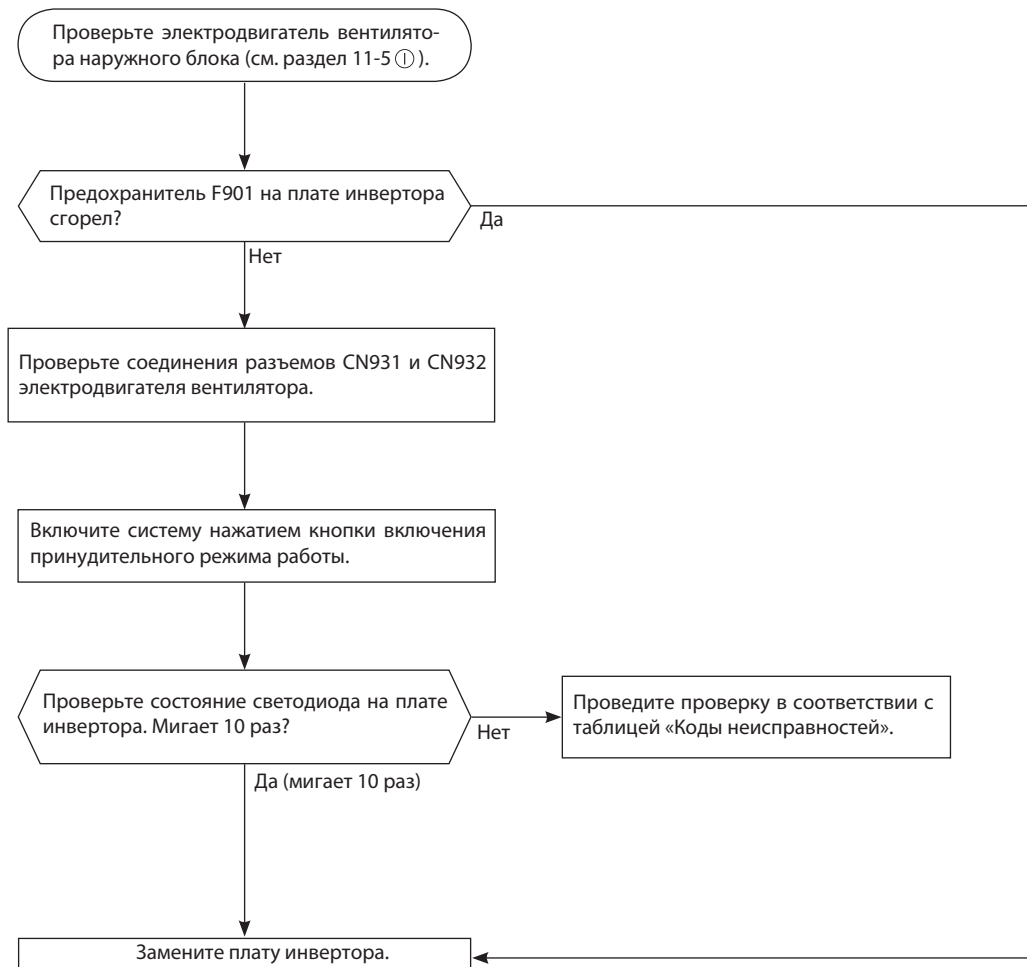

11. Поиск неисправности

М Проверка межблочного соединения

MUZ-SF25VE
MUZ-SF35VE
MUZ-SF42VE
MUZ-SF50VE

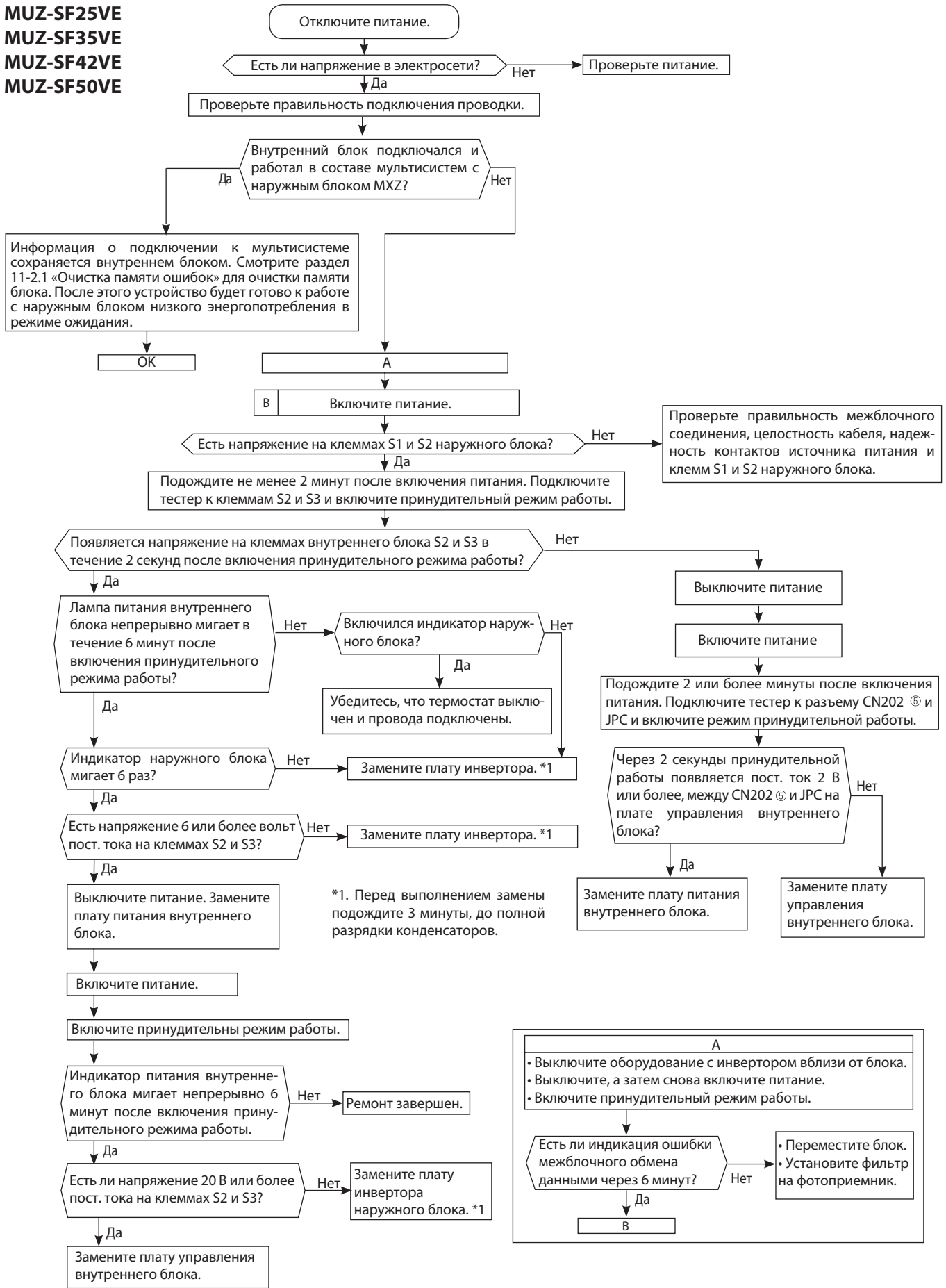

М Проверка межблочного соединения

MUZ-GF60/71VE

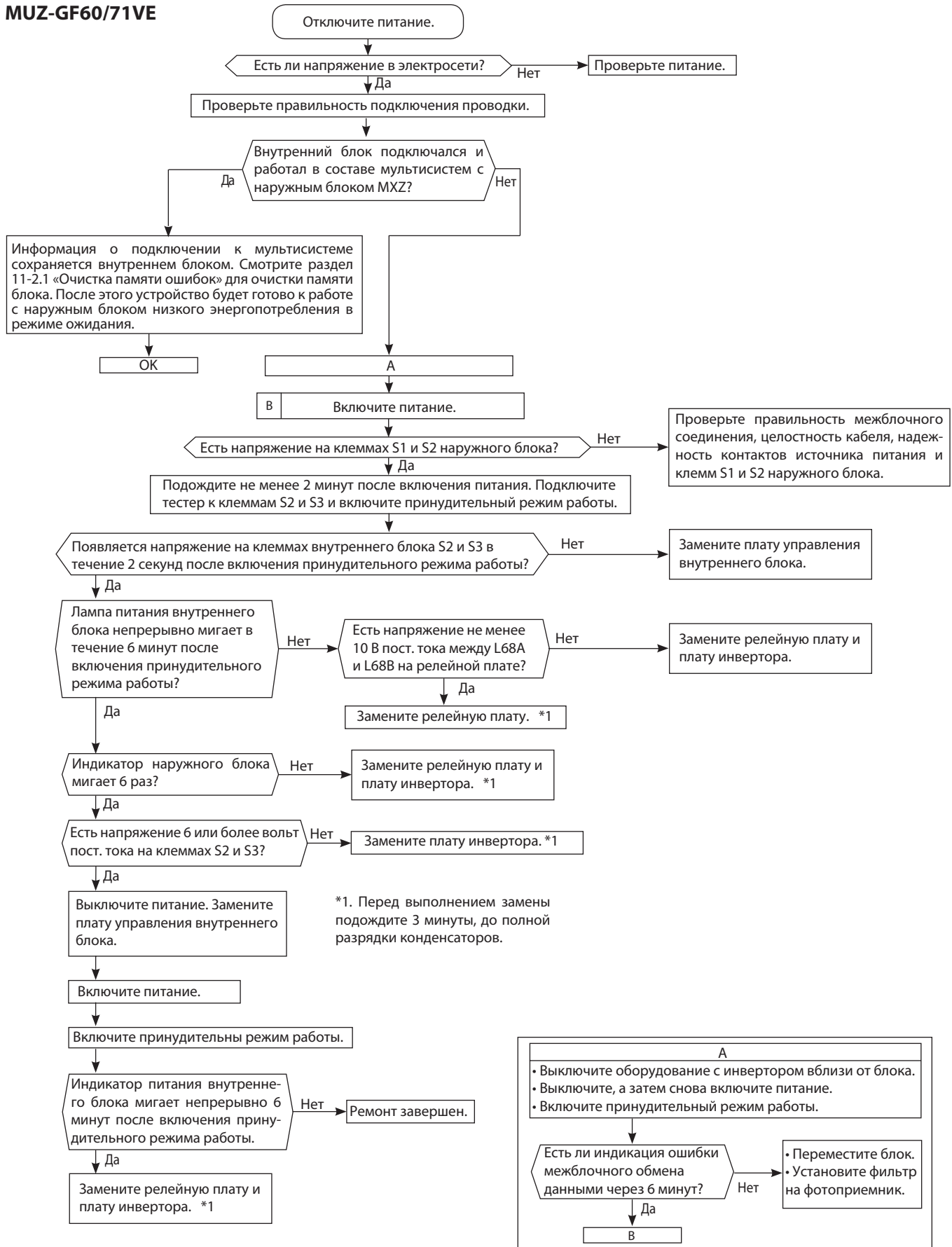

N Появление электромагнитных помех в телевизоре или радиоприемнике

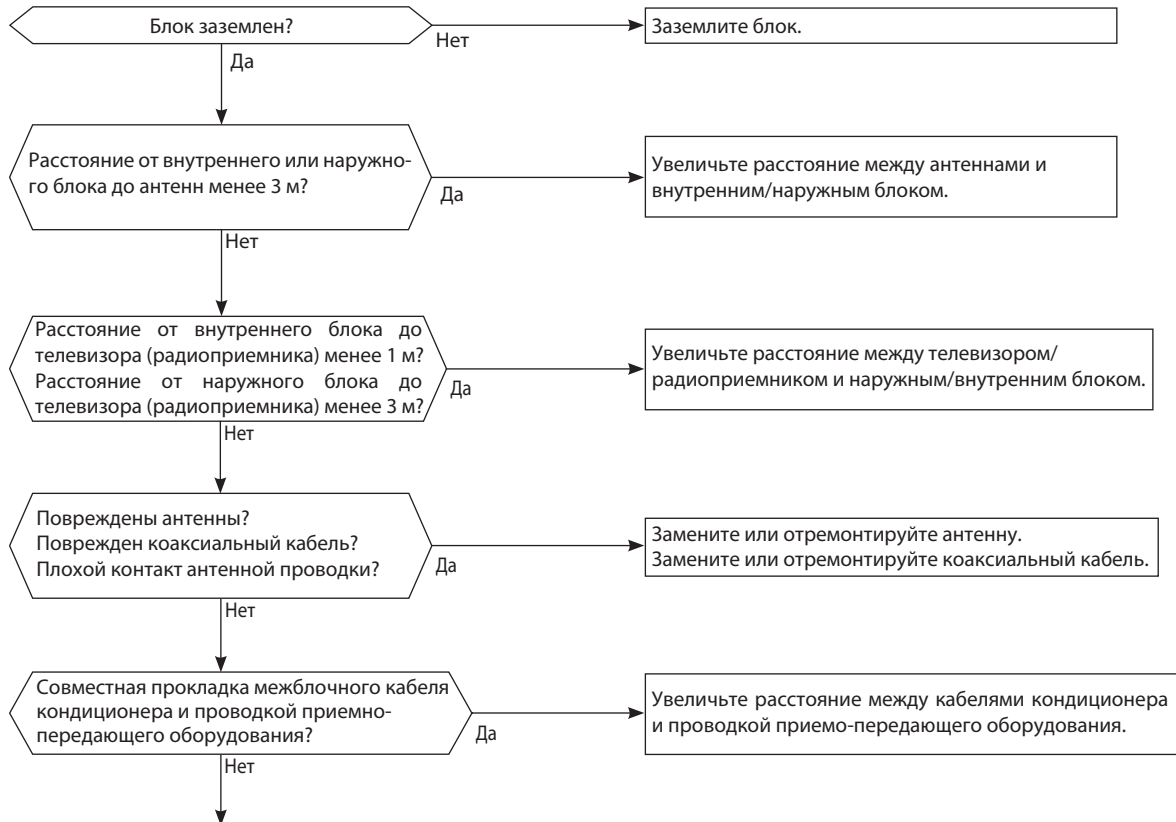

Даже если перечисленные выше требования выполнены, электромагнитные помехи все же могут проникать в приемно-передающую аппаратуру. Это может быть обусловлено величиной напряженности электрического поля и особенностями антенно-фидерных устройств. Для устранения потребуется провести дополнительные наблюдения и исследования:

- 1) Какие устройства подвержены влиянию помех: телевизор, радиоприемник (FM, ДВ, КВ)?
- 2) На каком канале (на какой частоте) наблюдаются помехи?
- 3) На каких каналах (частотах) не наблюдаются помехи?
- 4) Взаимное расположение блоков и соединений системы кондиционирования и приемно-передающего оборудования, кабелей?
- 5) Интенсивность сигнала вещательных станций, подверженных влиянию электромагнитных помех.
- 6) Наличие или отсутствие усилителей
- 7) Состояние кондиционера, при котором наблюдаются помехи:
 - а) Выключите питание и включите его вновь. Появились ли помехи?
 - б) В течении 3 минут после включения питания нажмите кнопку Вкл на пульте управления. Появились ли помехи?
 - в) Через 3 минуты после нажатия кнопки включается наружный блок. Появились ли помехи?
 - г) Выключите кондиционер с пульта управления. Наружный блок выключится, но обмен данными между наружным и внутренним блоками некоторое время продолжается. Наблюдаются ли при этом помехи?

MUZ-SF25VE MUZ-SF35VE MUZ-SF42VE MUZ-SF50VE

Плата инвертора

Задняя сторона блока

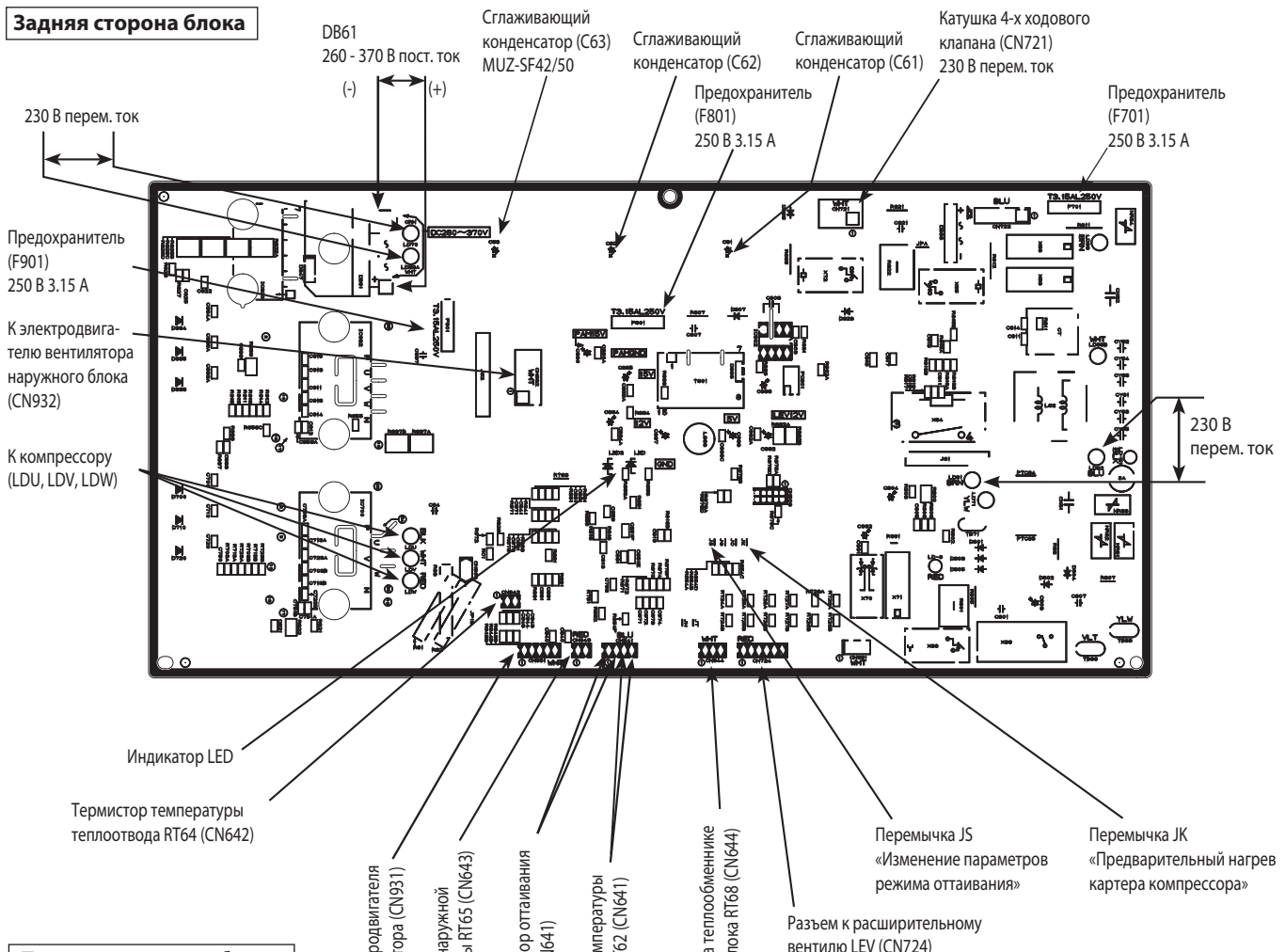

Передняя сторона блока

Термистор оттаивания (RT61)
 Термистор наружной температуры (RT65)
 Термистор на теплообменнике наружного блока (RT68)

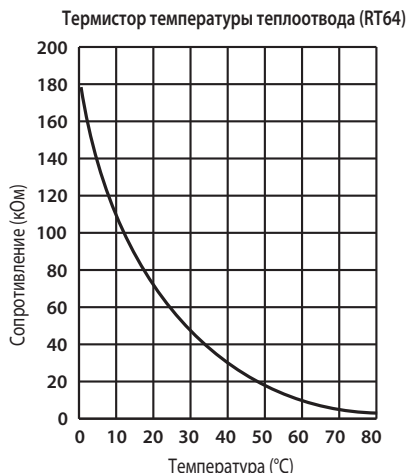
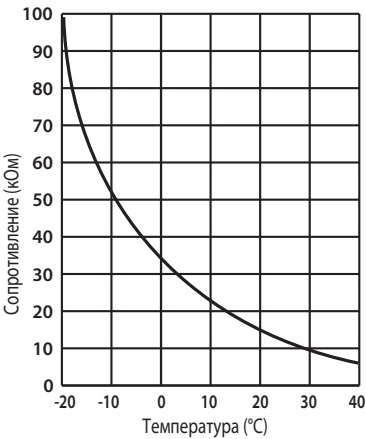

12. Контрольные точки

MUZ-GF60VE MUZ-GF71VE

Плата инвертора

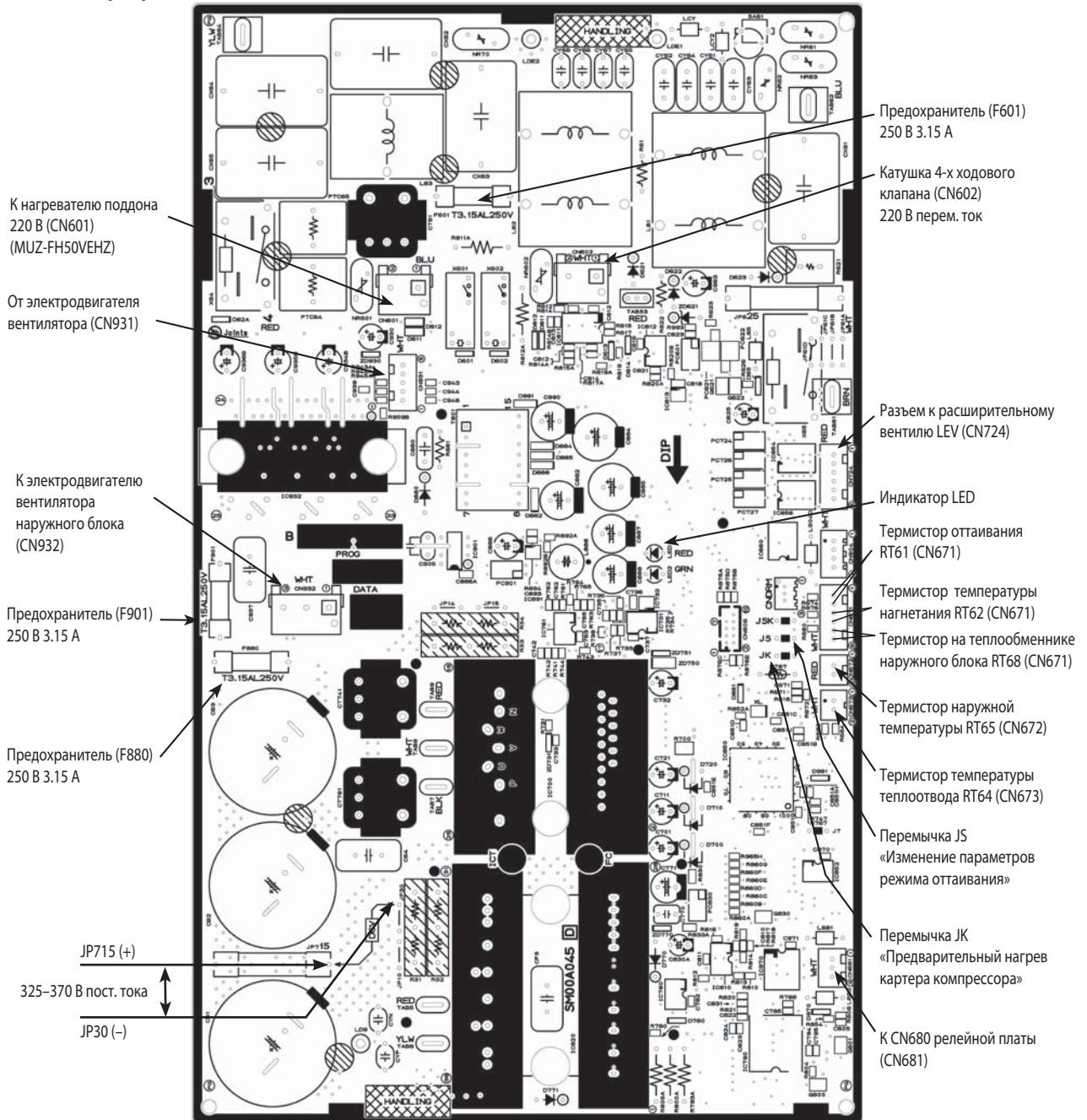

Термистор оттаивания (RT61)
 Термистор наружной температуры (RT65)
 Термистор на теплообменнике наружного блока (RT68)

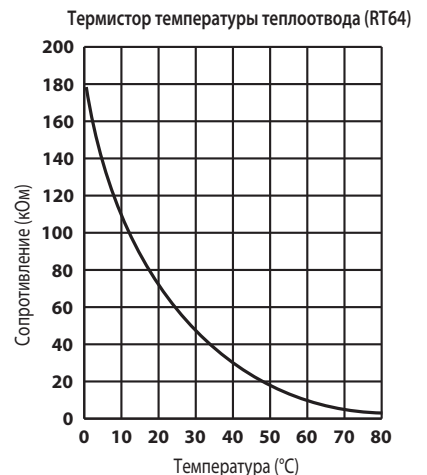
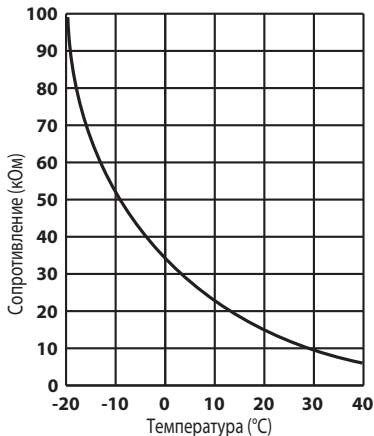

12. Контрольные точки

MUZ-GF60VE MUZ-GF71VE

Релейная плата

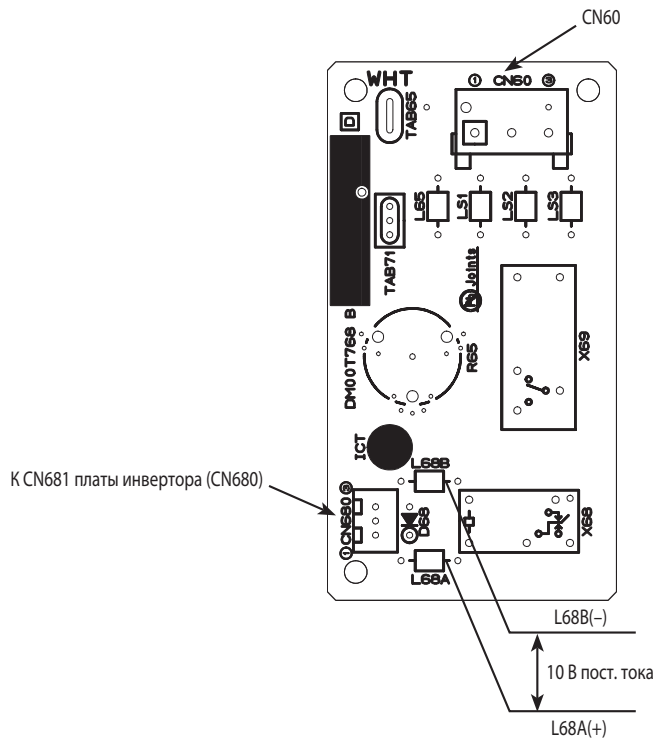

13. Список опций

| | Наименование | Описание | Страница |
|---|--------------------|--|----------|
| 1 | MAC-889SG | Решетка наружного блока для изменения направления выброса воздуха для моделей (MUZ-SF25/35/42VE) | 93 |
| 2 | MAC-886SG-E | Решетка наружного блока для изменения направления выброса воздуха для моделей (MUZ-SF50VE и MUZ-GF60/71VE) | 94 |

Содержание раздела

| | |
|--|------------|
| 4-1. НАСТЕННЫЙ БЛОК КЛАССИК MSZ-HJ VA | 283 |
| 1. Спецификация | 285 |
| 2. Шумовые характеристики | 286 |
| 3. Размеры | 287 |
| 4. Электрическая схема | 288 |
| 5. Гидравлическая схема | 289 |
| 6. Сервисные функции | 290 |
| 7. Алгоритмы управления | 292 |
| 8. Поиск неисправности | 295 |
| 9. Контрольные точки | 305 |
| 10. Список опций | 306 |
| 11. Описание опций | 306 |

4-1. НАСТЕННЫЙ БЛОК КЛАССИК MSZ-HJ VA

MSZ-HJ25VA
MSZ-HJ35VA
MSZ-HJ50VA

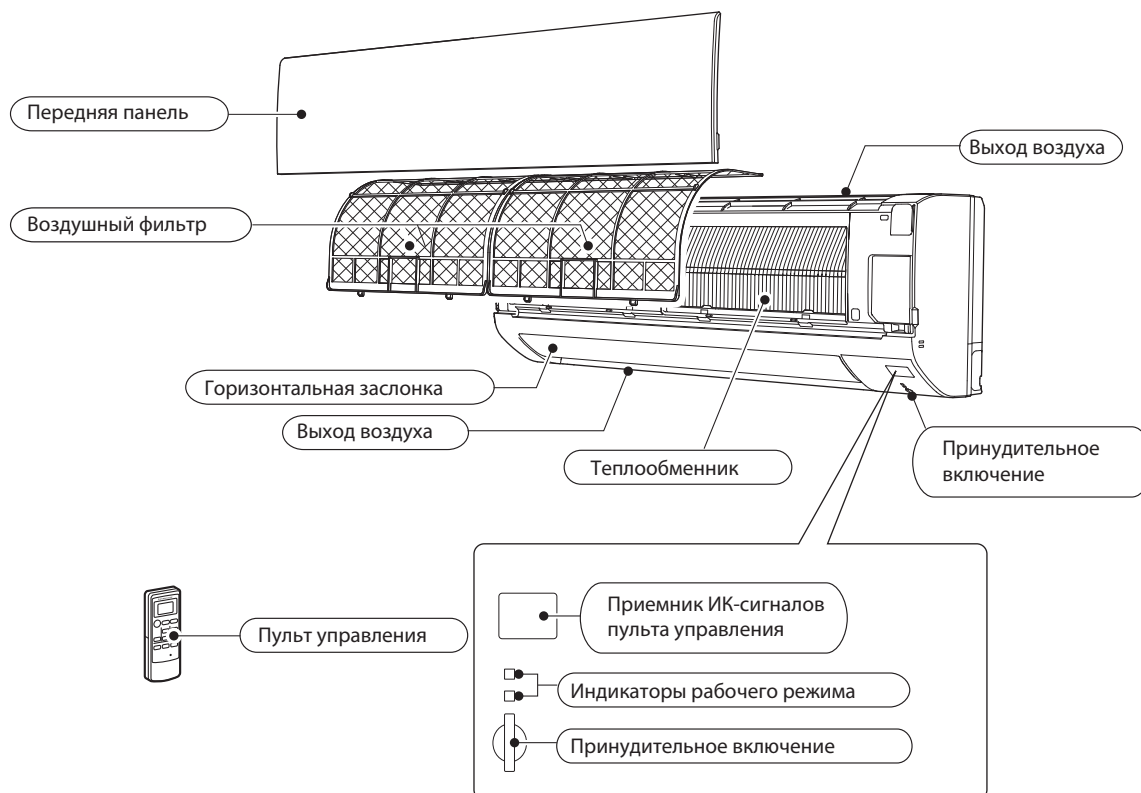

В комплекте

| | | |
|---|---|---|
| ① | Монтажная пластина | 1 |
| ② | Винты крепления монтажной пластины 4 × 25 мм | 5 |
| ③ | Батарейки для пульта управления (AAA) | 2 |
| ④ | Беспроводной пульт управления | 1 |
| ⑤ | Лента (используется при подключении фреонопроводов слева или слева-сзади) | 1 |

1. Спецификация

+7(495) 744-35-35

| Модель внутреннего блока | | | | MSZ-HJ25VA | MSZ-HJ35VA | MSZ-HJ50VA | |
|---|--------------------------------------|-----------------------------------|--------------|---------------------|------------|------------|------|
| Электропитание | | | | 1 фаза 230 В, 50 Гц | | | |
| Автоматический выключатель | | | | 10 А | | 12 А | |
| Электрические характеристики | Потребляемая мощность *1 | охлаждение | Вт | 730 | 1040 | 2050 | |
| | | нагрев | Вт | 870 | 995 | 1480 | |
| | Рабочий ток *1 | охлаждение | А | 3,7 | 4,9 | 9,0 | |
| | | нагрев | А | 4,2 | 4,8 | 6,6 | |
| | Коэффициент мощности | охлаждение | % | 85 | 92 | 99 | |
| нагрев | | 90 | | 90 | 97 | | |
| Пусковой ток *1 | | | А | 4,2 | 4,9 | 9,0 | |
| Электродвигатель вентилятора | Модель | | | RCOJ40-EF | | | |
| | Ток *1 | охлаждение | А | 0,19 | 0,24 | 0,27 | |
| | | нагрев | А | 0,20 | 0,22 | 0,34 | |
| Габаритные размеры Ш × В × Д | | | мм | 799 × 290 × 232 | | | |
| Вес | | | кг | 9 | | | |
| Дополнительные сведения | Кол-во направлений воздушного потока | | | 5 | | | |
| | Расход воздуха | Охлаждение (скорость вентилятора) | сверхвысокая | м³/ч | 571 | 654 | 772 |
| | | | высокая | | 438 | 470 | 667 |
| | | | средняя | | 328 | 341 | 547 |
| | | | низкая | | 227 | 227 | 380 |
| | | Нагрев (скорость вентилятора) | сверхвысокая | м³/ч | 598 | 619 | 861 |
| | | | высокая | | 451 | 451 | 667 |
| | | | средняя | | 328 | 328 | 497 |
| | | | низкая | | 208 | 208 | 364 |
| | Уровень звукового давления | Охлаждение (скорость вентилятора) | сверхвысокая | дБ(А) | 43 | 45 | 45 |
| | | | высокая | | 37 | 38 | 40 |
| | | | средняя | | 30 | 31 | 36 |
| | | | низкая | | 22 | 22 | 28 |
| | | Нагрев (скорость вентилятора) | сверхвысокая | дБ(А) | 43 | 44 | 47 |
| | | | высокая | | 37 | 37 | 41 |
| | | | средняя | | 30 | 30 | 34 |
| | | | низкая | | 23 | 23 | 27 |
| | Частота вращения вентилятора | Охлаждение (скорость вентилятора) | сверхвысокая | об/мин | 1080 | 1200 | 1120 |
| | | | высокая | | 880 | 930 | 1000 |
| | | | средняя | | 710 | 730 | 860 |
| низкая | | | 550 | | 550 | 660 | |
| Нагрев (скорость вентилятора) | | сверхвысокая | об/мин | 1120 | 1150 | 1220 | |
| | | высокая | | 900 | 900 | 1000 | |
| | | средняя | | 710 | 710 | 800 | |
| | | низкая | | 520 | 520 | 640 | |
| Кол-во ступеней регулирования вентилятора | | | 4 | | | | |
| Модель пульта управления | | | | MP13A | | | |

Примечание.

Тестирование согласно ISO 5151:

Охлаждение: внутри DB 27°C, WB 19°C
 снаружи DB 35°C, WB 24°C

Обогрев: внутри DB 20°C, WB 15°C
 снаружи DB 7°C, WB 6°C

*1 - при номинальной частоте вращения компрессора.

Электрические параметры основных компонентов

внутренний блок

| | | |
|--|------|--------------------------|
| Предохранитель | F11 | T3.15A L250B |
| Электродвигатель привода горизонтальной заслонки | MV | 12 В постоянного тока |
| Варистор | NR11 | S10K320E3K1 (ERZV14D471) |
| Клеммная колодка | TB | 5 клеммы |

2. Шумовые характеристики

MSZ-HJ25VA

| Скорость вентилятора | Режим | Уровень шума, дБ(A) | Обозначение |
|---------------------------|------------|---------------------|-------------|
| Сверхвысокая (Super High) | охлаждение | 43 | ●—● |
| | нагрев | 43 | ○—○ |

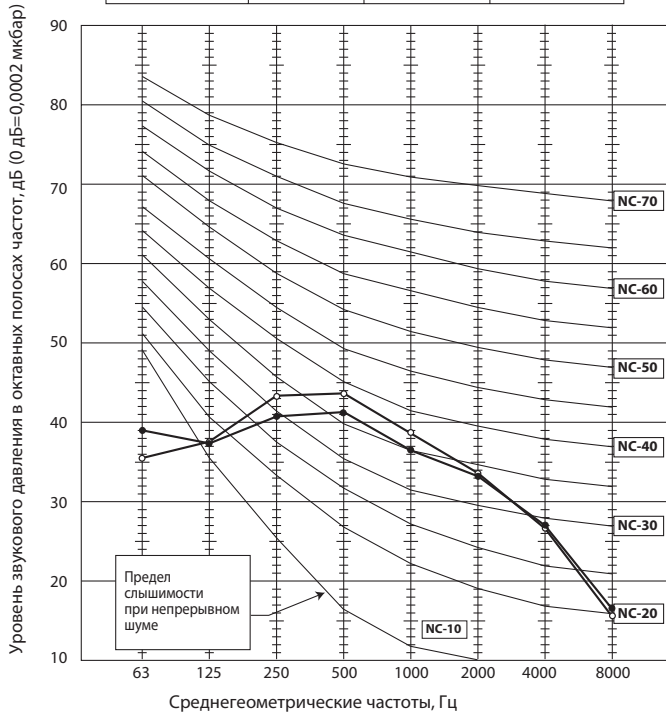

MSZ-HJ35VA

| Скорость вентилятора | Режим | Уровень шума, дБ(A) | Обозначение |
|---------------------------|------------|---------------------|-------------|
| Сверхвысокая (Super High) | охлаждение | 45 | ●—● |
| | нагрев | 44 | ○—○ |

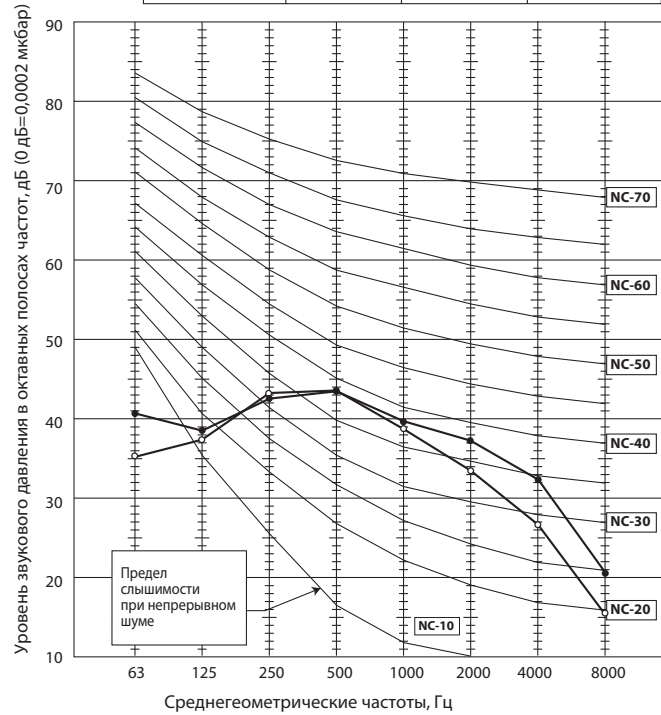

MSZ-HJ50VA

| Скорость вентилятора | Режим | Уровень шума, дБ(A) | Обозначение |
|---------------------------|------------|---------------------|-------------|
| Сверхвысокая (Super High) | охлаждение | 45 | ●—● |
| | нагрев | 47 | ○—○ |

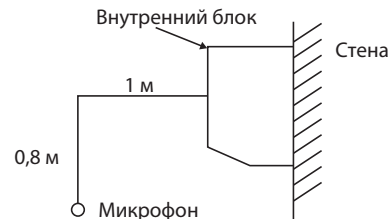
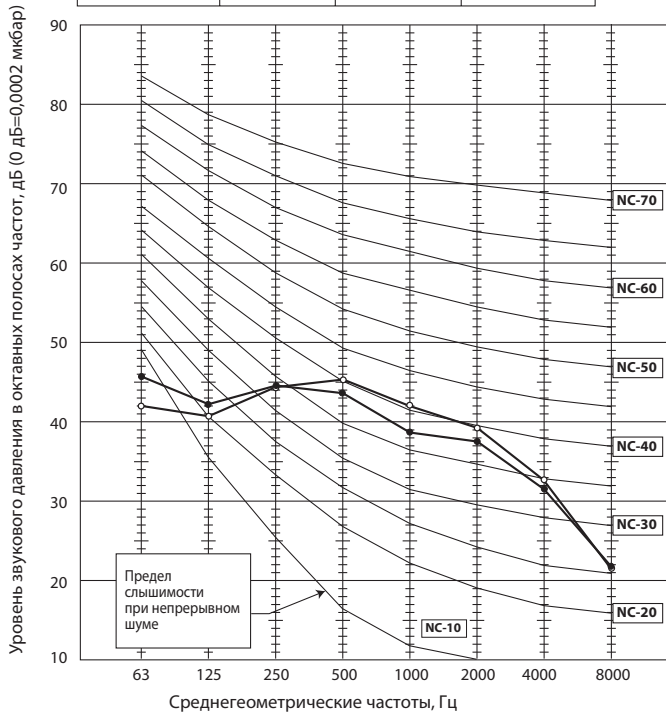

Условия тестирования:

Охлаждение: DB 27°C WB 19°C
 Нагрев: DB 20°C

DB — температура по сухому термометру,
 WB — температура по влажному термометру.

3. Размеры

MSZ-HJ25VA MSZ-HJ35VA MSZ-HJ50VA

Единицы измерения: мм

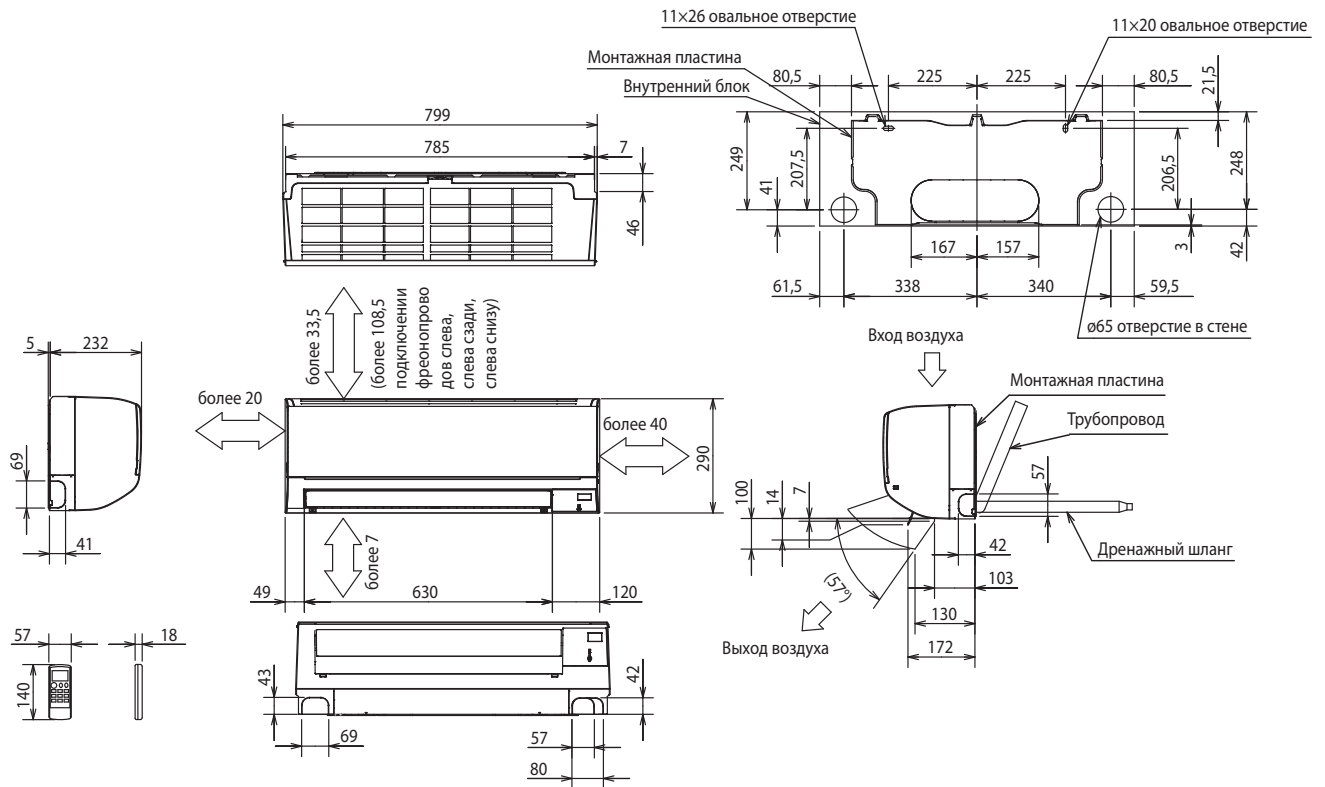

MSZ-HJ25VA MSZ-HJ35VA

| | | |
|-----------------|--|----------------------------------|
| Фреон-провод | Изоляция | ø35 (наружный диаметр) |
| | Жидкость | ø6,35 – 0,39 м (вальцовка ø6,35) |
| | Газ | ø9,52 – 0,34 м (вальцовка ø9,52) |
| Дренажный шланг | Наружный диаметр изоляции ø28, наружный диаметр штуцера ø16, длина 370 | |

MSZ-HJ50VA

| | | |
|-----------------|--|----------------------------------|
| Фреон-провод | Изоляция | ø37 (наружный диаметр) |
| | Жидкость | ø6,35 – 0,39 м (вальцовка ø6,35) |
| | Газ | ø9,52 – 0,34 м (вальцовка ø12,7) |
| Дренажный шланг | Наружный диаметр изоляции ø28, наружный диаметр штуцера ø16, длина 370 | |

MSZ-HJ25VA MSZ-HJ35VA MSZ-HJ50VA

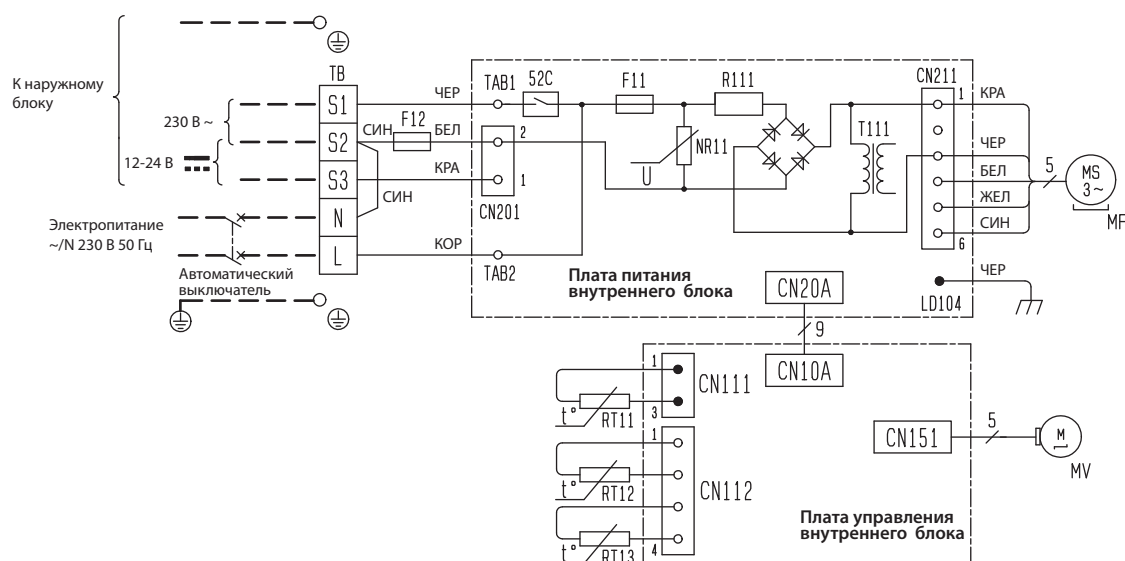

| Обозначение | Наименование |
|-------------|---|
| F11 | Предохранитель (3,15 A/250 В) |
| F12 | Предохранитель (102 °С / 5 А) |
| MF | Электродвигатель вентилятора |
| MV | Электродвигатель жалюзи |
| NR11 | Варистор |
| R111 | Резистор |
| RT11 | Комнатная температура (термистор) |
| RT12 | Температура теплообменника (главный) |
| RT13 | Температура теплообменника (дополнительный) |
| T111 | Трансформатор |
| TB | Клеммная колодка |
| 52C | Контактор компрессора |

Примечания:

1. Электрическую схему со стороны наружного блока смотрите в сервисном руководстве наружного блока.
2. Следует использовать кабель только с медными жилами. (Для внешней проводки)
3. Применяемые символы:

 : Клеммная колодка
 : Разъем

5. Гидравлическая схема

MSZ-HJ25VA MSZ-HJ35VA

Единицы измерения: мм



MSZ-HJ50VA

Единицы измерения: мм

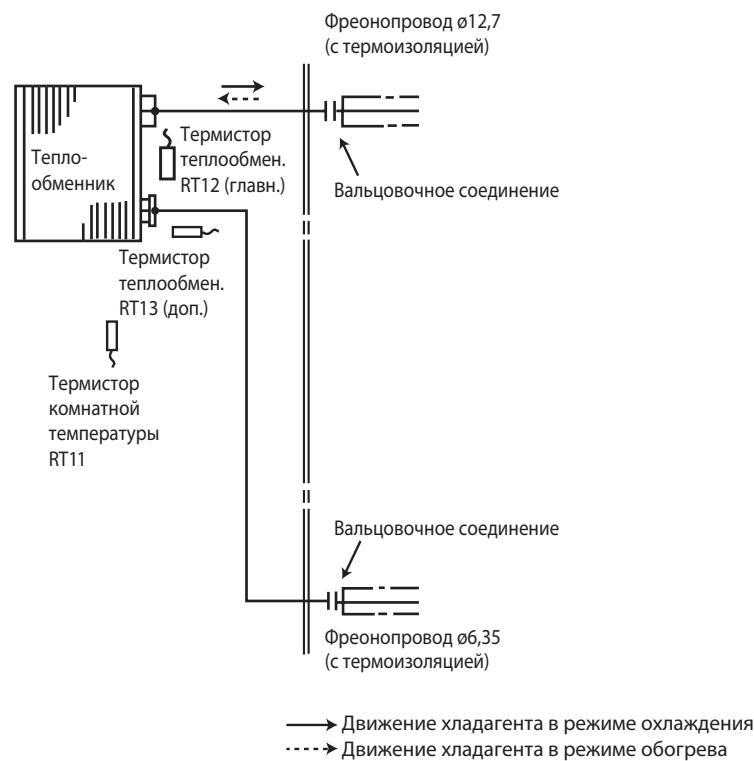

MSZ-HJ25VA MSZ-HJ35VA MSZ-HJ50VA

1. Сокращение временных интервалов

Для проверки алгоритмов функционирования можно сократить все временные интервалы путем замыкания контактов JPG и JPS. В этом случае: 1 минута соответствует 1 секунде. Например, стандартная задержка включения компрессора составляет 3 минуты. При замыкании контактов JPG и JPS это время сокращается до 3 секунд.

Примечание. Сокращение времени стандартной задержки включения компрессора невозможно, пока подключено реле 52C.

2. Индивидуальное управление внутренними блоками

При расположении в одном помещении нескольких внутренних блоков, можно обеспечить их независимое управление ИК-пультами. Для этого потребуется модифицировать платы пультов следующим образом.

Модификация платы ИК-пульта управления

1) Удалите батарейки из пульта. Снимите заднюю крышку.

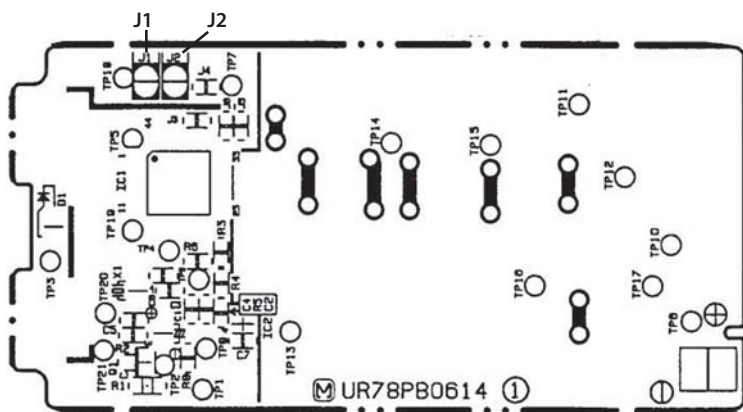

Примечания:

1. Перед модификацией платы пульта управления удалите батарейки и 2-3 раза нажмите кнопку «ВКЛ/ВЫКЛ» (ON/OFF).
2. После того, как установлены перемычки в соответствии с таблицей 1, вставьте в пульт батарейки и нажмите кнопку «RESET» (сброс).

2) На печатной плате пульта отмечены отверстия под установку перемычек «J1» и «J2». Припаяйте перемычки в соответствии с таблицей 1. По окончании нажмите кнопку «RESET».

Таблица 1. Установка перемычек J1 и J2

| | 1 блок в комнате | 2 блока в комнате | 3 блока в комнате | 4 блока в комнате |
|------------|----------------------|----------------------|----------------------|----------------------|
| блок No. 1 | изменений не требует | изменений не требует | изменений не требует | изменений не требует |
| блок No. 2 | – | установите J1 | установите J1 | установите J1 |
| блок No. 3 | – | – | установите J2 | установите J2 |
| блок No. 4 | – | – | – | установите J1 и J2 |

3) Установить соответствие между пультами управления и внутренними блоками

После первого включения питания внутренний блок запоминает пульт, с которого он был включен, и впоследствии реагирует на команды только этого пульта.

При выключении питания информация о соответствии пультов и блоков не сохраняется. Поэтому при случайном отключении питания потребуется снова приписать пульты к блокам.

3. Функция «АВТОРЕСТАРТ»

Рабочие параметры системы: режим, целевая температура, скорость вентилятора сохраняются в энергонезависимой памяти контроллера внутреннего блока. Функция «АВТОРЕСТАРТ» позволяет восстановить состояние системы после сбоя электропитания.

Примечание.

Повторный запуск компрессора после возобновления питания будет происходить с задержкой как минимум 3 минуты.

Функция «АВТОРЕСТАРТ» активирована на заводе. Состояние функции «АВТОРЕСТАРТ» зависит от наличия перемычки JR77.

Отключение функции «АВТОРЕСТАРТ»

- 1) Выключите питание.
- 2) Извлеките плату внутреннего блока из металлического корпуса блока управления.
- 3) Разомкните перемычку JR77 на плате управления внутреннего блока.



Примечания:

- Состояние системы (рабочие параметры) фиксируются в памяти внутреннего блока только спустя 10 секунд после их изменения с пульта управления.
- Если сбой электропитания происходит во время работы системы под управлением таймера автоматического включения (AUTO START/STOP), то настройки таймера будут сброшены.
- Если до отключения электропитания кондиционер был выключен с пульта управления, то после возобновления питания он останется в выключенном состоянии.
- Следует предусмотреть схему питания кондиционера таким образом, чтобы при восстановлении питания не произошло отключение автоматического выключателя из-за одновременного пускового тока кондиционера и других бытовых приборов.

MSZ-HJ25VA MSZ-HJ35VA MSZ-HJ50VA

Беспроводной пульт дистанционного управления

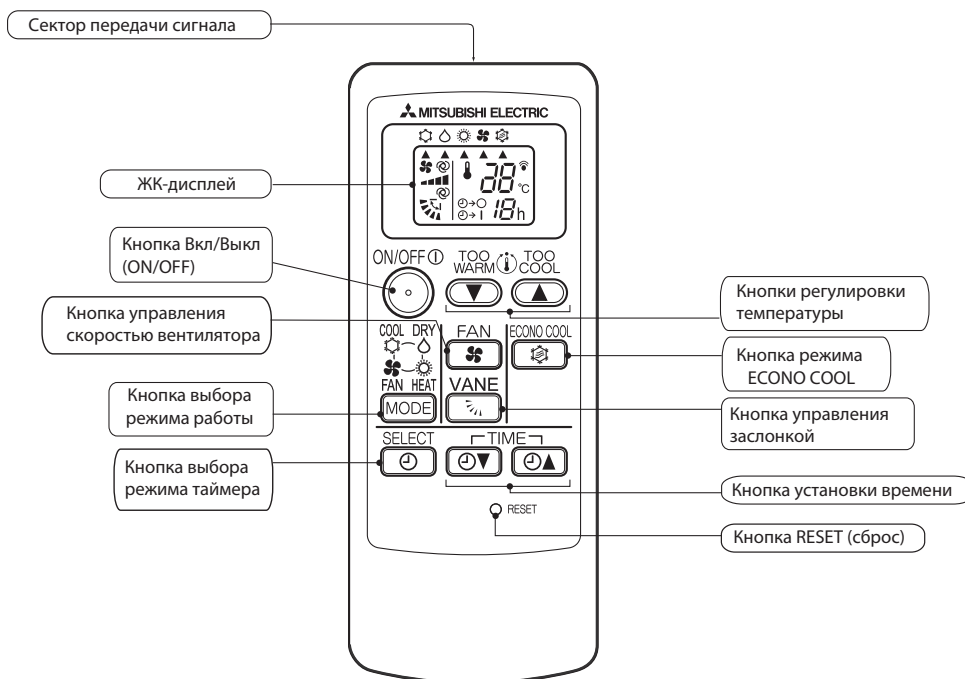





Примечания:

- 1) Последние установки будут сохранены после выключения блока с помощью дистанционного пульта управления.
- 2) При приеме сигнала от пульта управления внутренний блок издает подтверждающий звуковой сигнал.

Индикация на внутреннем блоке

Световой индикатор работы

Индикатор работы с правой стороны внутреннего блока показывает рабочее состояние.

| Индикация | Состояние | Температура |
|--|---|--|
|   | Система включена на полную мощность для достижения целевой температуры. | Температура в помещении отличается от целевого значения более чем на 2 °С. |
|   | Температура в помещении приближается к целевому значению. | Температура в помещении отличается от целевого значения на 1~2 °С. |

-  Включен
-  Мигает
-  Выключен

1. Режим охлаждения COOL

- 1) Нажмите кнопку ВКЛ/ВЫКЛ. Загорится световой индикатор работы на внутреннем блоке, раздастся звуковой сигнал.
- 2) Кнопкой выбора режима (Mode) установите режим охлаждения.
- 3) Нажатием кнопок температуры «+» или «-», выберите желаемую температуру. Диапазон настройки 16 – 31°С.

а. Защита теплообменника от обмерзания

Для предотвращения обмерзания работа компрессора регулируется согласно температуре теплообменника внутреннего блока. Режим защиты от обмерзания активируется, когда температура теплообменника внутреннего блока становится слишком низкой. Компрессор отключается, вентилятор продолжает вращаться с заданной скоростью. Это продолжается до тех пор, пока температура теплообменника внутреннего блока не повысится.

7. Алгоритмы управления

2. Режим осушения DRY

- 1) Нажмите кнопку ВКЛ/ВЫКЛ.
Загорится световой индикатор работы на внутреннем блоке, раздастся звуковой сигнал.
- 2) Кнопкой выбора режима (Mode) установите режим осушения.
- 3) Установка температуры определяется начальной температурой в комнате.

а. Защита теплообменника от обмерзания

Защита теплообменника от обмерзания работает также, как в режиме охлаждения.

3. Режим обогрева HEAT

- 1) Нажмите кнопку ВКЛ/ВЫКЛ.
Загорится световой индикатор работы на внутреннем блоке, раздастся звуковой сигнал.
- 2) Кнопкой выбора режима (Mode) установите режим обогрева.
- 3) С помощью кнопок температуры «+» и «-» выберите желаемую температуру. Диапазон настройки 16 – 31°C.

а. Контроль холодного потока (предварительный нагрев)

Если компрессор выключен, недавно включился, а также после завершения режима оттаивания и температура теплообменника внутреннего блока и/или температура в комнате низкая, то вентилятор внутреннего блока останавливается или вращается с низкой скоростью для предотвращения подачи холодного воздуха.

б. Защита от высокого давления

Для защиты от повышенного давления конденсации частота вращения компрессора регулируется согласно температуре теплообменника внутреннего блока.

Защита включается, когда температура теплообменника становится слишком высокой. Работа вентилятора контролируется алгоритмом контроля холодного потока. Этот режим продолжается пока температура теплообменника внутреннего блока не понизится.

в. Оттаивание

Режим оттаивания включается, когда температура теплообменника наружного блока становится слишком низкой. Останавливается компрессор, включаются вентиляторы внутреннего и наружного блоков, переключается 4-х ходовой вентиль, и компрессор перезапускается. Режим оттаивания продолжается фиксированное время или до достижения теплообменником наружного блока заданной в алгоритме температуры.

4. Автоматическое управление заслонкой AUTO VANE

Горизонтальная заслонка

- 1) Электродвигатель привода заслонки

Эти модели оборудованы шаговым электродвигателем горизонтальной заслонки. Направление вращения, скорость и угол наклона управляются импульсными сигналами (примерно 12 В), передаваемым от микроконтроллера внутреннего блока.

- 2) Угол наклона заслонки и изменение режима осуществляется последовательным нажатием кнопки VANE 

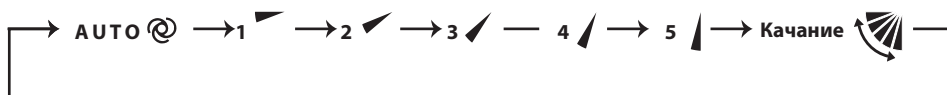

- 3) Позиционирование

Для подтверждения стандартного положения, заслонка движется до прикосновения к стопору. Затем заслонка отклоняется от стопора на заданный угол.

Проверка начального положения производится микроконтроллером в следующих случаях:

- а) При запуске и остановке кондиционера (включая режим таймера).
- б) При запуске тестового режима.

- 4) Автоматический режим управления заслонкой VANE AUTO 

В автоматическом режиме микропроцессор автоматически определяет необходимый угол наклона заслонки для оптимального распределения воздуха в помещении.

В режиме охлаждения и осушения угол заслонки фиксируется в горизонтальном положении.



В режиме обогрева угол заслонки фиксируется в положении 4.



- 5) Выключение устройства или режим ожидания по таймеру

Горизонтальная заслонка возвращается в положение «закрыто» в следующих случаях:

- а) Когда нажата кнопка ВКЛ/ВЫКЛ.
- б) Когда работа остановлена в аварийном режиме.
- в) Когда таймер включен и находится в режиме ожидания.

- 6) Защита от конденсата

Во время работы в режиме охлаждения или осушения заслонка находится в положении 3~5, и совокупное время работы компрессора превышает один час, заслонка автоматически устанавливается в положение 2 для защиты от выпадения конденсата на элементах воздухо-распределения кондиционера.

7. Алгоритмы управления

7) Режим качания заслонки

При выборе режима качания горизонтальная заслонка качается вертикально.
В режиме охлаждения, осушения или вентиляции колеблется только верхняя часть заслонки.

8) Защита от холодного потока в режиме обогрева

Устанавливается верхнее положение горизонтальной заслонки.

9) Режим ECONO COOL (ECONOмичный режим)

При нажатии кнопки ECONO COOL в режиме охлаждения, целевая температура автоматически устанавливается на 2°C выше.
Горизонтальная заслонка качается в различных циклах.
При работе в режиме качания ощущаемая температура ниже, чем целевая. Таким образом, даже если целевая температура выше, кондиционер поддерживает комфортные условия. Результатом является экономия электроэнергии.
Для отмены операции выберите другой режим или нажмите кнопку ECONO COOL или VANE CONTROL.

5. Режим таймера TIMER

1. Как установить таймер

- Нажмите кнопку ВКЛ/ВЫКЛ (ON/OFF) для запуска кондиционера.
- Выберите режим таймера нажатием кнопки  во время работы.

Каждый раз при нажатии этой кнопки режим таймера изменяется в следующей последовательности:
☉ → ☉ (таймер выключения) → ☉ → | (таймер включения) → Сброс таймера

- Установите время таймера с помощью кнопок 

2. Сброс таймера

Нажимайте кнопку  до исчезновения отображения ☉ → ☉ (таймер выключения) и ☉ → | (таймер включения).

Примечания:

- Таймер выключения и таймер включения не могут быть установлены одновременно;
- Отображается оставшееся время, уменьшающееся с 1-часовым интервалом.

6. Принудительное включение/тестовый запуск

Для принудительного включения системы, а также для запуска тестового режима нажмите кнопку «EMERGENCY OPERATION», расположенную в правой части внутреннего блока.
Режим принудительного запуска может быть использован при отсутствии пульта управления или при его неисправности. Блок включается, и загорается индикатор работы. Первые 30 минут после включения блок работает в тестовом режиме. Вентилятор внутреннего блока работает на высокой скорости вращения, контроль температуры отключен.

Через 30 минут работы в тестовом режиме блок переключается в режим принудительного охлаждения/обогрева с целевой температурой 24°C, а скорость вентилятора переключается на среднюю.

В принудительном режиме сохраняются все защитные функции системы, например, защита от обмерзания теплообменника внутреннего блока. В принудительном режиме, а также в режиме тестового запуска горизонтальная воздушная заслонка работает в автоматическом режиме.

Режим принудительного включения продолжается до тех пор, пока не будет один или два раза нажата кнопка «EMERGENCY OPERATION» или до получения любой команды от пульта управления. В последнем случае блок переключится в обычный режим.

Примечание. Не нажимайте кнопку «EMERGENCY OPERATION» во время нормальной работы системы.

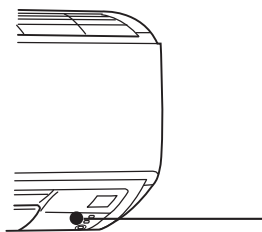

Кнопка включения принудительного режима работы (E.O. SW)



| Режим | Охл./обогрев |
|-----------------|--------------|
| Температура | 24°C |
| Скорость вент. | Средняя |
| Горизонт. засл. | АВТО |

Режим отображается на светодиодном индикаторе

MSZ-GF60/71VE

Принудительное охлаждение



Принудительный обогрев



Выключен



☀ Вкл.
○ Выкл.

7. 3-минутная задержка включения

После отключения системы компрессор не может быть включен повторно в течение следующих 3 минут. Эта задержка реализована специально, для защиты компрессора от перегрузки.

1. Меры предосторожности

1. Перед устранением неисправностей проверьте следующее:

- 1) Напряжение питания.
- 2) Электрические соединения наружного и внутренних блоков.

2. Будьте осторожны во время обслуживания:

- 1) Сначала выключите кондиционер с пульта управления, убедитесь, что заслонки закрылись, и только после этого отключите питание.
- 2) Не забудьте выключить питание, прежде чем снимать переднюю панель, верхнюю панель и монтажные платы.
- 3) При извлечении плат держитесь за края платы, не повредите её компоненты.
- 4) При отключении разъемов не тяните за провод.

Неправильно



Провод

Правильно



Корпус разъема

3. Процедура поиска неисправностей

- 1) Проверьте, не мигает ли индикаторная лампочка, указывая на неисправность. Установите количество и периодичность миганий, чтобы определить неисправность.
- 2) Проверьте разъемы и соединения.
- 3) Если есть предположение, что плата дефектна, проверьте визуально наличие плохих контактов, сгоревших компонентов.

4. Как менять батарейки

Разряженные батарейки могут быть причиной ошибочной работы пульта ДУ.
В этом случае, после замены батареек обязательно нажмите кнопку «сброс» (reset).

- ① Снимите заднюю крышку и замените батарейки.
Закройте крышку.

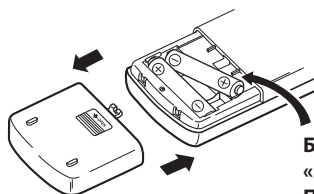

**Батарейки устанавливаются
«минусом» вперед.
При установке проверьте полярность.**

- ② Нажмите кнопку RESET тонким инструментом и только после этого используйте пульт.

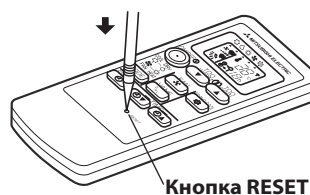

Кнопка RESET

Примечания:

1. Если кнопка RESET не нажата, пульт управления может работать некорректно.
2. Этот пульт имеет схему автоматического сброса параметров микрокомпьютера при замене батареек. Эта функция необходима для предотвращения сбоев в работе микрокомпьютера при падении напряжения во время замены батареек.
3. Не используйте разряженные батарейки.

2. Проверка последних неисправностей в системе

Описание функции

Информация о неисправности фиксируется и сохраняется в памяти системы. Поэтому даже после восстановления работоспособности можно проверить, что случилось с системой. Этот режим удобен для диагностики систем, неисправность в которых повторно не появляется.

1. Последовательность проверки последних неисправностей

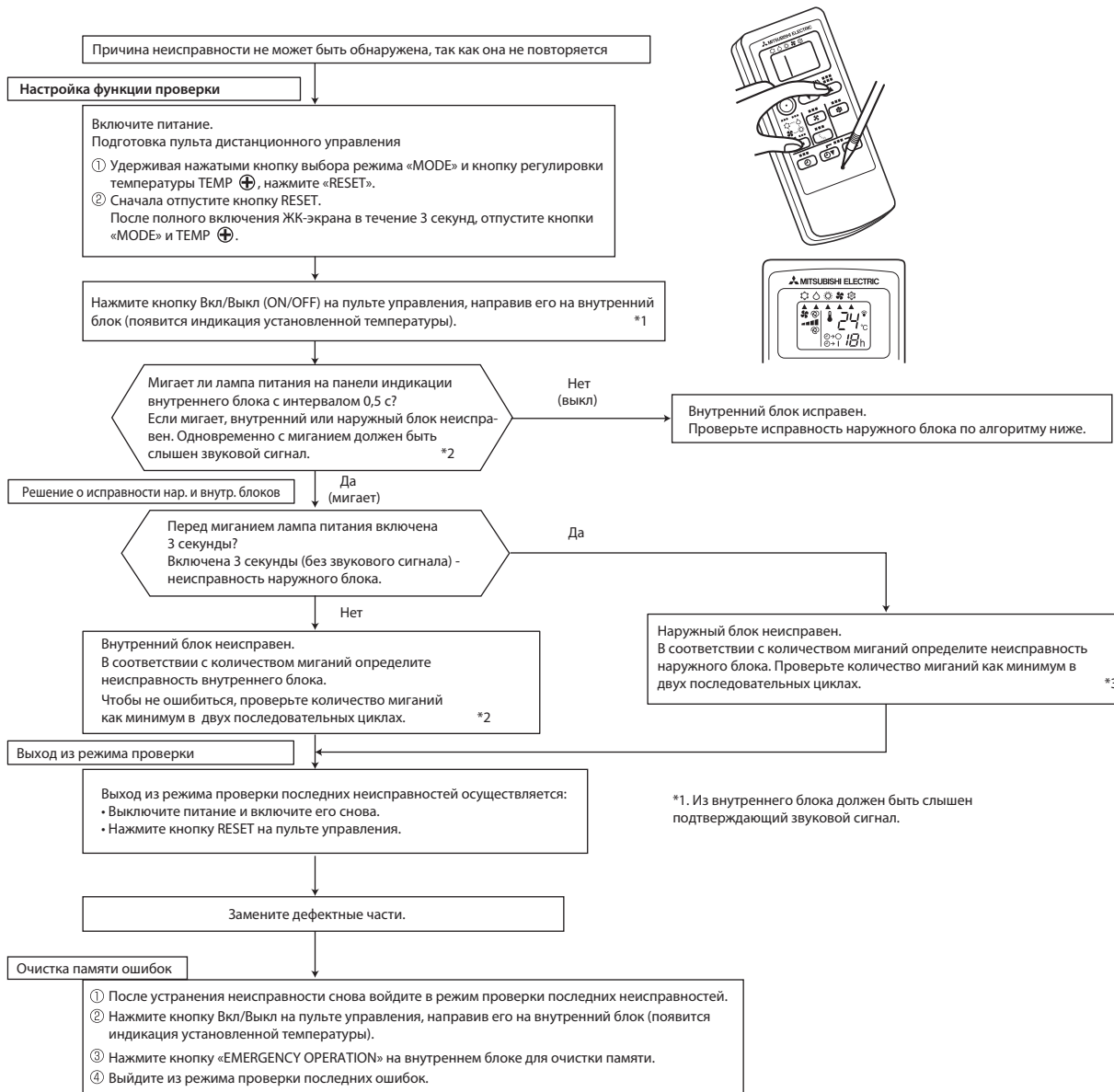

Примечания: 1) Убедитесь, что режим проверки последних ошибок завершен. В противном случае нормальная работа невозможна.
2) Если очистка памяти не произведена, то информация о последней неисправности сохраняется в памяти.

*2. Мигание светодиода при неисправности внутреннего блока

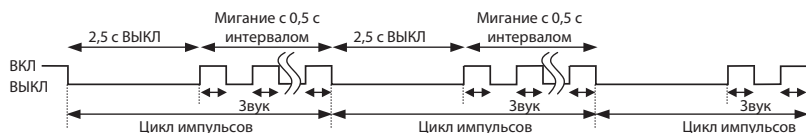

*3. Мигание светодиода при неисправности наружного блока

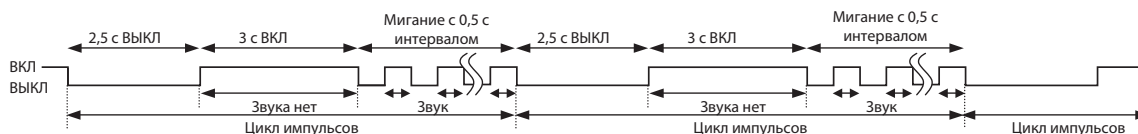

8. Поиск неисправности

2. Таблица кодов неисправностей внутренних блоков (индикация последней неисправности)

| Индикатор питания | Неисправность | Способ определения | Способ устранения |
|---------------------------|----------------------------------|---|--|
| Выключен | Нет | — | — |
| Мигает 1 раз каждые 0,5 с | Термистор комнатной температуры | Обрыв или короткое замыкание термистора определяется каждые 8 секунд при работе блока. | Проверьте сопротивление термистора (смотрите раздел 8 п. 5 «Характеристики основных компонентов»). |
| Мигает 2 раза 2,5 с ВЫКЛ | Термистор на теплообменнике | Обрыв или короткое замыкание термистора определяется каждые 8 секунд при работе блока. | Проверьте сопротивление термистора (смотрите раздел 8 п. 5 «Характеристики основных компонентов»). |
| Мигает 3 раза 2,5 с ВЫКЛ | Межблочная связь | Последовательный сигнал от наружного блока не приходит более 6 минут. | Проверьте соединение наружного и внутреннего блоков (смотрите раздел «Поиск неисправностей»). |
| Мигает 11 раз 2,5 с ВЫКЛ | Электродвигатель вентилятора | Сигнал с датчика вращения электродвигателя не поступает в течение 12 секунд при включенном двигателе. | Смотрите раздел «Поиск неисправностей», «Проверка электродвигателя вентилятора внутреннего блока». |
| Мигает 12 раз 2,5 с ВЫКЛ | Неисправность системы управления | Данные из памяти не могут быть правильно считаны. | Замените плату внутреннего блока. |

Примечание.

Индикация в режиме проверки последних неисправностей отличается от индикации текущих неисправностей приборов.

3. Алгоритм определения неисправности

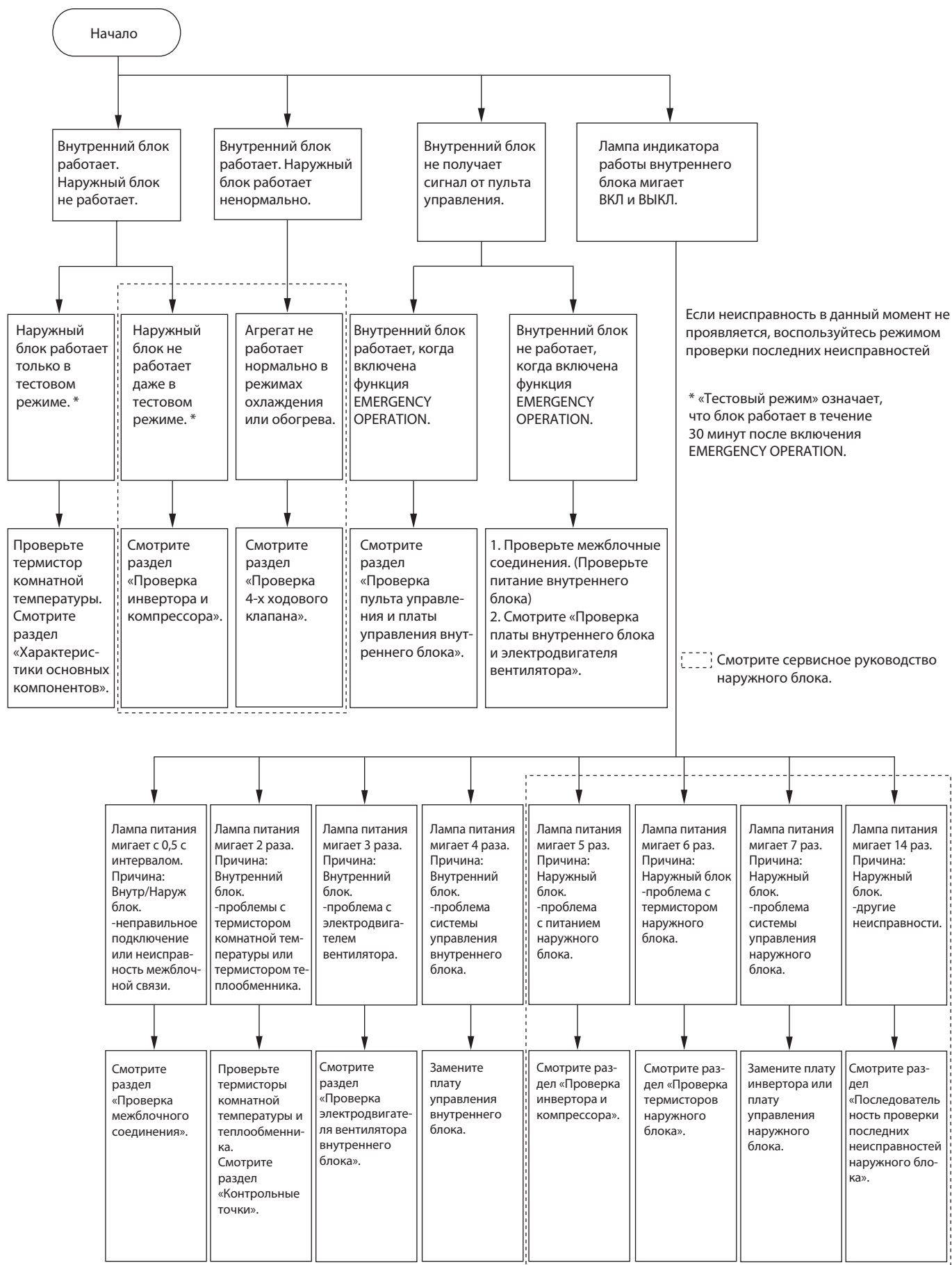

8. Поиск неисправности

4. Индикация неисправностей

Перед проверкой убедитесь, что симптомы повторяются.

При запуске внутреннего блока и обнаружении неисправности (первое обнаружение после включения питания), электродвигатель вентилятора блока останавливается, и начинает мигать индикатор работы.

• Используются следующие индикаторы

Светодиодный индикатор
на внутреннем блоке



- Включен
- Мигает
- Не включен

| No. | Неисправность | Индикация | Симптом | Способ определения | Способ устранения | |
|-----|---|--|---|---|---|---|
| 1 | Межблочная связь | Индикатор питания мигает 0,5 с ВКЛ 0,5 с ВЫКЛ | | Последовательный сигнал от наружного блока не приходит более 6 минут. | • Смотрите раздел «Проверка межблочного соединения». | |
| 2 | Термистор теплообменника Термистор комнатной температуры | Индикатор питания мигает 2 раза 2,5 с ВЫКЛ | | Один из термисторов (комнатной температуры или теплообменника): обрыв или замыкание. | • Проверьте сопротивление термистора теплообменника и термистора комнатной температуры. | |
| 3 | Электродвигатель вентилятора внутреннего блока | Индикатор питания мигает 3 раза 2,5 с ВЫКЛ | | Сигнал с датчика вращения электродвигателя вентилятора не поступает при работающем двигателе. | • Смотрите раздел «Проверка электродвигателя вентилятора». | |
| 4 | Система управления внутренним блоком | Индикатор питания мигает 4 раза 2,5 с ВЫКЛ | Внутренний и наружный блоки не работают | Данные из памяти платы управления внутреннего блока не могут быть правильно считаны. | • Замените плату управления внутреннего блока. | |
| 5 | Силовые цепи наружного блока | Индикатор питания мигает 5 раз 2,5 с ВЫКЛ | | 3 раза подряд компрессор останавливается из-за превышения тока или срабатывает защита при пуске в течение 1 минуты после пуска компрессора. | • Смотрите в сервисном руководстве наружного блока «Проверка инвертора и компрессора». • Проверьте запорные клапана. | |
| 6 | Термисторы наружного блока | Индикатор питания мигает 6 раз 2,5 с ВЫКЛ | | Термисторы наружного блока: обрыв или замыкание во время работы компрессора. | • Смотрите в сервисном руководстве наружного блока «Проверка термисторов наружного блока». | |
| 7 | Система управления наружным блоком | Индикатор питания мигает 7 раз 2,5 с ВЫКЛ | | Данные из энергонезависимой платы инвертора или платы управления наружного блока не могут быть правильно считаны. | • Замените плату инвертора или плату управления наружного блока. Смотрите сервисное руководство наружного блока. | |
| 8 | Другие неисправности | Индикатор питания мигает 14 раз 2,5 с ВЫКЛ | | Другие неисправности. | • Проверьте запорный клапан. • Проверьте 4-х ходовой клапан. • Используйте режим проверки последних неисправностей. | |
| 9 | Система управления наружным блоком | Индикатор питания ВКЛ Индикатор питания ВЫКЛ | | Наружный блок не работает | Данные из энергонезависимой платы инвертора или платы управления наружного блока не могут быть правильно считаны. | • Проверьте мигание светодиодов на плате инвертора и на плате управления наружного блока. |

5. Характеристики основных компонентов

MSZ-HJ25VA MSZ-HJ35VA MSZ-HJ50VA

| Наименование | Способ проверки и параметры | Схема | | | |
|--|--|-------|--------------|----------|-----------|
| Термистор комнатной температуры (RT11); Термисторы на теплообменнике RT12, RT13 | Измерьте сопротивление с помощью тестера. Характеристика термисторов указана в разделе «Контрольные точки». | | | | |
| Электродвигатель вентилятора (MF) | Смотрите раздел «Проверка электродвигателя вентилятора внутреннего блока». | | | | |
| Электродвигатель воздушной заслонки (MV) | Измерьте сопротивление тестером при температуре 10 – 30°C. <table border="1" style="margin: 5px auto; border-collapse: collapse;"> <thead> <tr> <th style="width: 50%;">Цвет провода</th> <th style="width: 50%;">Исправен</th> </tr> </thead> <tbody> <tr> <td style="text-align: center;">КРА - ЧЕР</td> <td style="text-align: center;">235 Ом ~ 255 Ом</td> </tr> </tbody> </table> | | Цвет провода | Исправен | КРА - ЧЕР |
| Цвет провода | Исправен | | | | |
| КРА - ЧЕР | 235 Ом ~ 255 Ом | | | | |

6. Алгоритмы поиска неисправности

А Проверка электродвигателя вентилятора внутреннего блока

Обнаружена неисправность электродвигателя, вентилятор не работает.

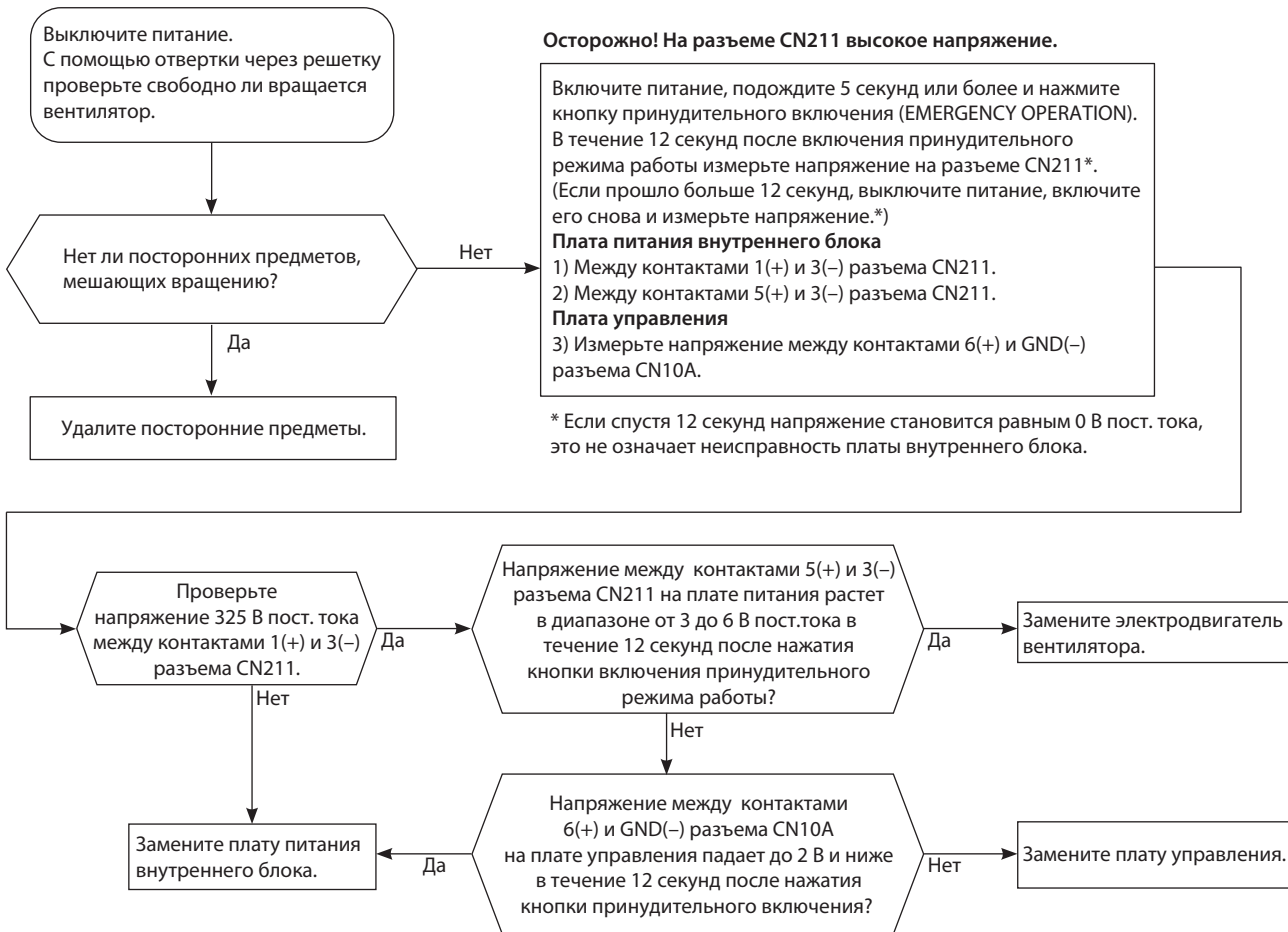

Неисправность электродвигателя. Вентилятор 12 с включен, 30 с выключен. Цикл повторяется 3 раза и вентилятор выключается.

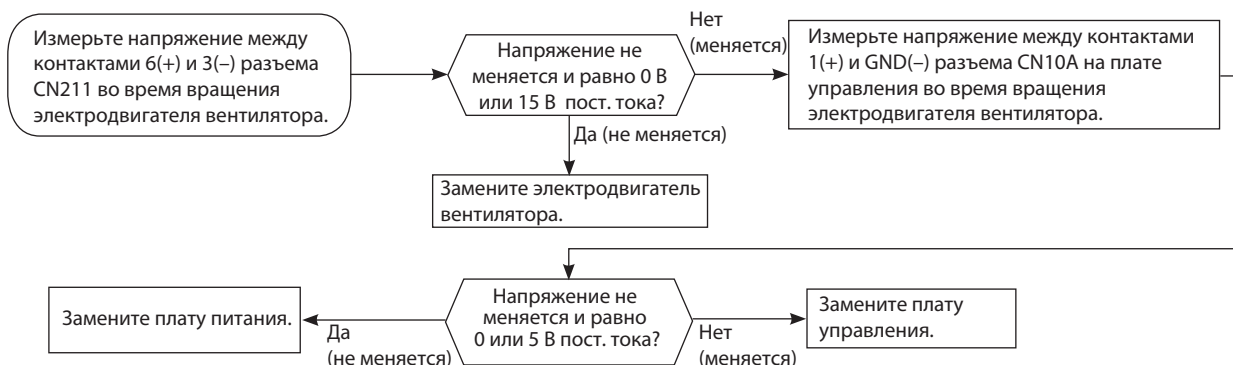

В Проверка пульта управления и фотоприемника

Проверьте марку пульта управления. Соответствует ли она указанной в спецификации?

Нажмите кнопку Вкл./Выкл. (ON/OFF) на пульте управления

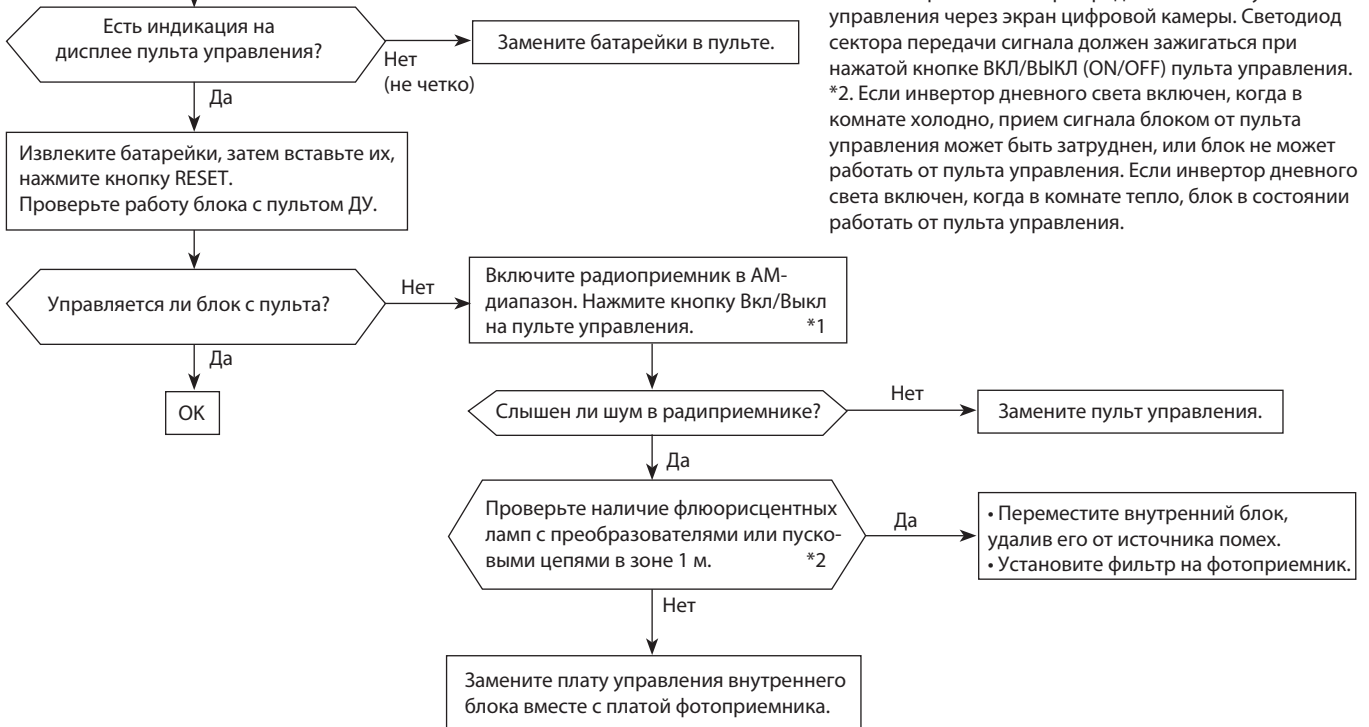

Примечания:

- *1. Посмотрите на сектор передачи сигнала пульта управления через экран цифровой камеры. Светодиод сектора передачи сигнала должен загораться при нажатой кнопке ВКЛ/ВЫКЛ (ON/OFF) пульта управления.
- *2. Если инвертор дневного света включен, когда в комнате холодно, прием сигнала блоком от пульта управления может быть затруднен, или блок не может работать от пульта управления. Если инвертор дневного света включен, когда в комнате тепло, блок в состоянии работать от пульта управления.

С Проверка платы внутреннего блока и электродвигателя вентилятора

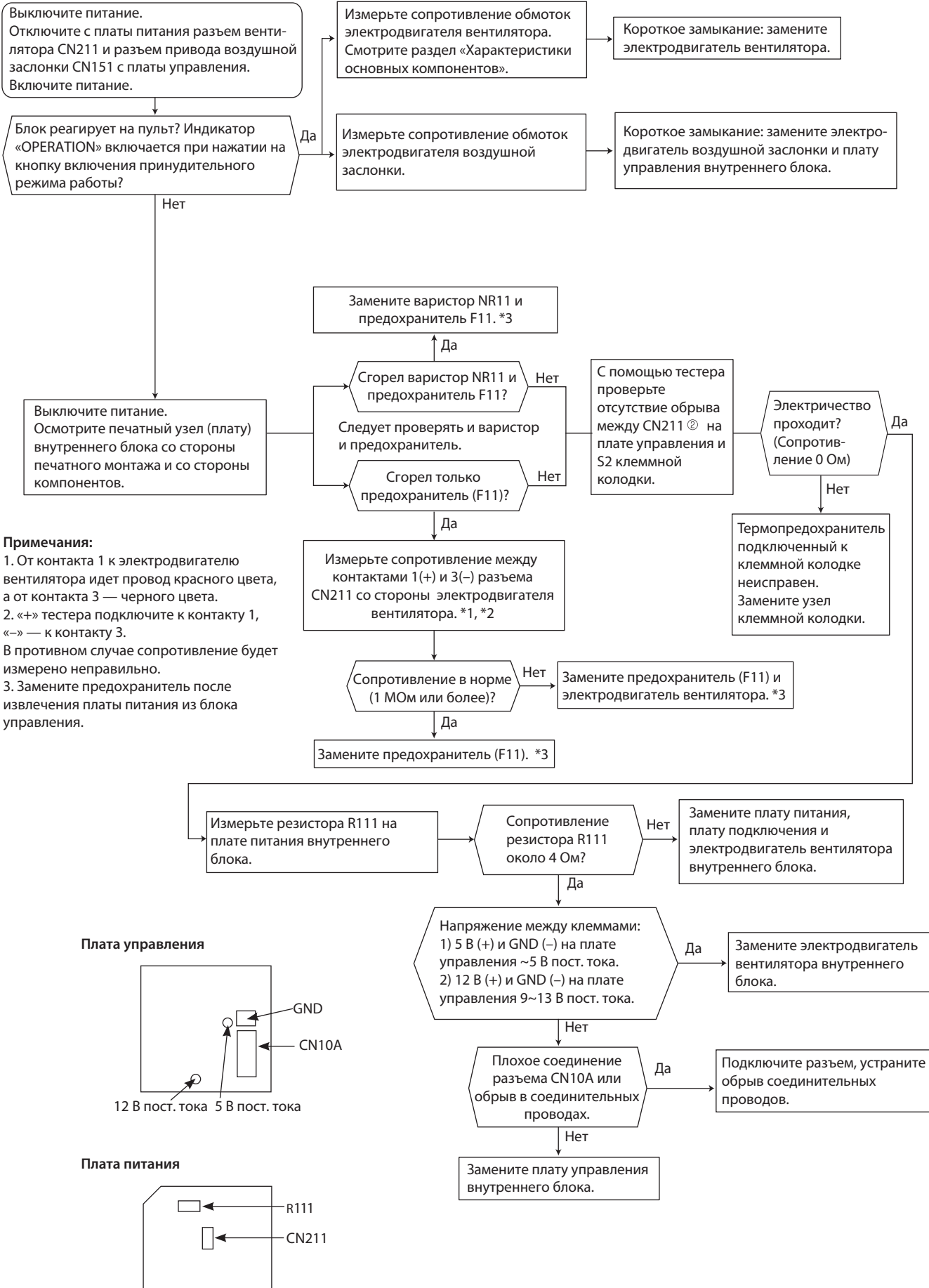

D Проверка межблочного соединения



Рис. 1



Выключите питание. Убедитесь еще раз в правильности межблочных соединений. С подключенными межблочными соединениями замкните S2 и S3 на клеммной колодке наружного блока. *1
 Подготовка пульта управления:
 1) Удерживая нажатыми кнопки MODE и TOO COOL на пульте управления, нажмите кнопку RESET (сброс).
 2) Первой отпустите кнопку RESET. Продолжайте удерживать две другие кнопки еще 3 секунды. Убедитесь, что отображаются все индикаторы на экране, указанные на рисунке справа. Отпустите кнопки.

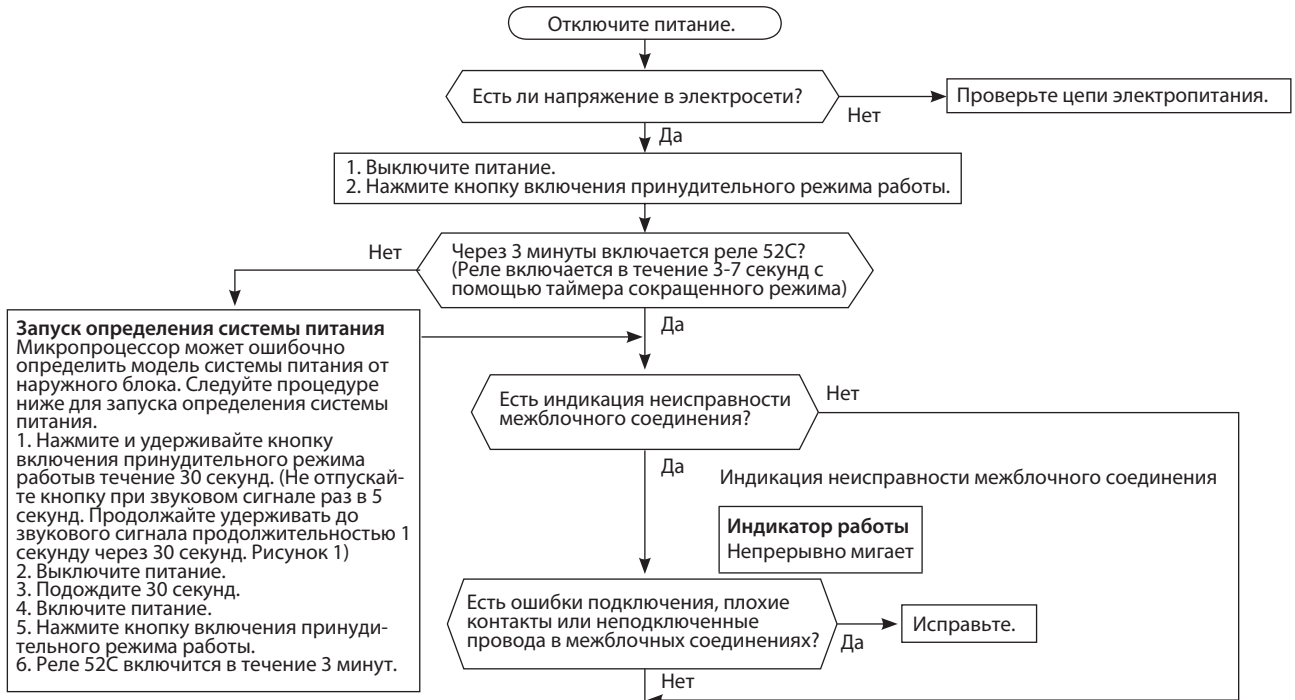
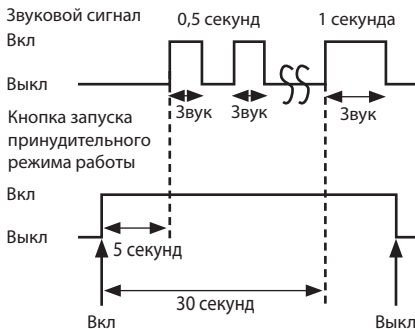
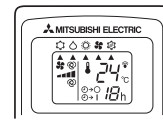
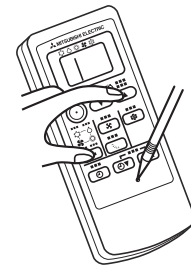

Направьте пульт управления на внутренний блок и нажмите кнопку ВКЛ/ВЫКЛ (ON/OFF). Реле 52C включится и наружный блок будет включен.

*1. Убедитесь в правильности проводки. Если процедура будет выполнена при ошибочной проводке, это может привести к повреждению электронных плат.

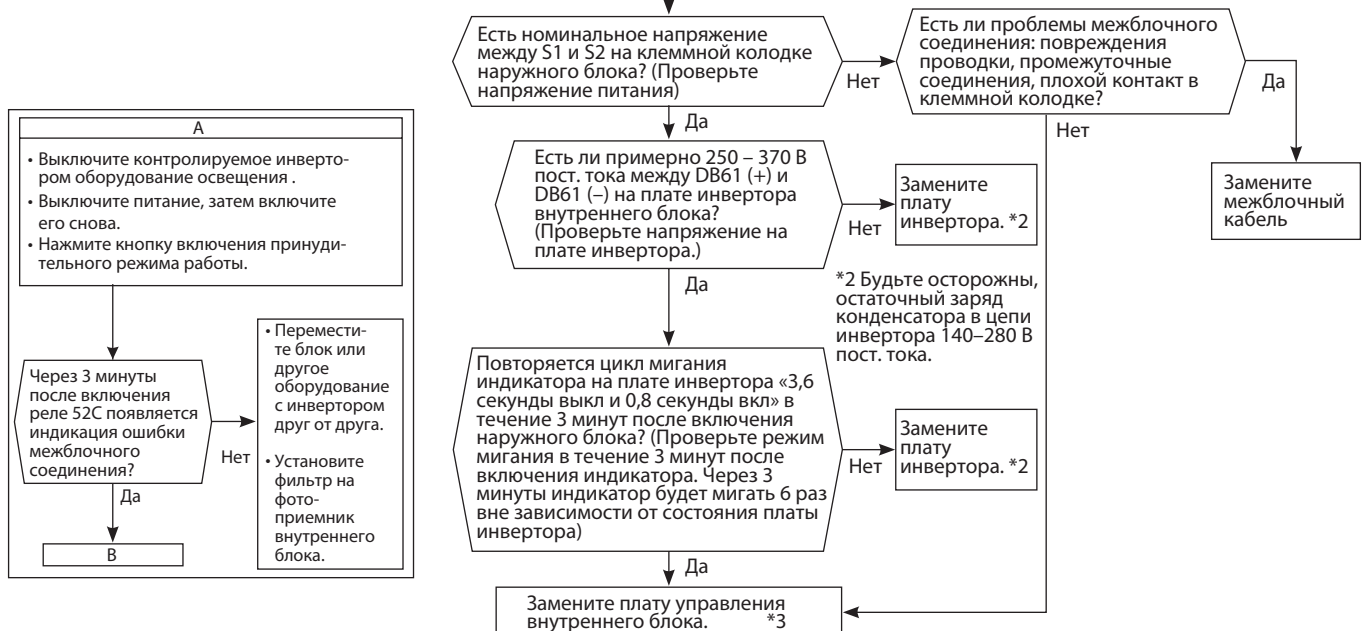

*3 Обязательно отключите функцию проверки последних неисправностей после проверки.

Е Появление электромагнитных помех в телевизоре или радиоприемнике

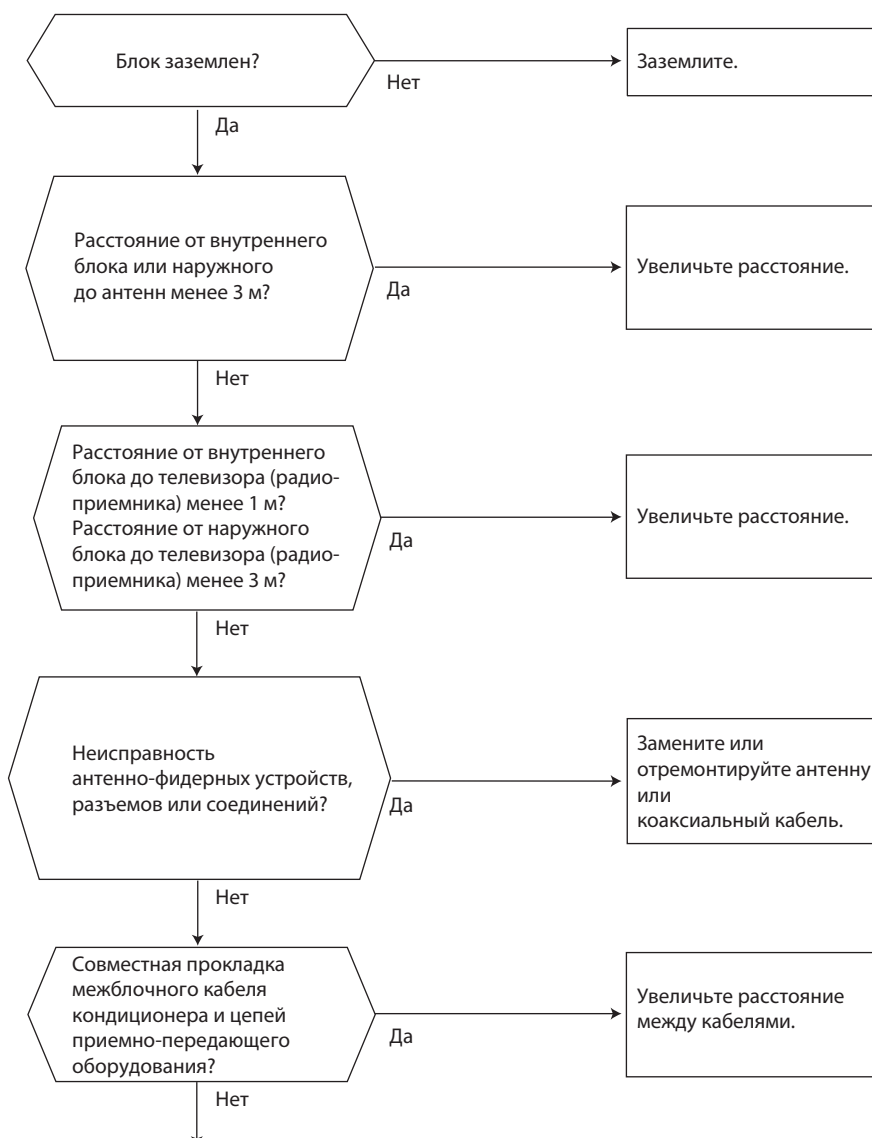

Даже если перечисленные выше требования выполнены, электромагнитные помехи все же могут проникать в приемно-передающую аппаратуру. Это может быть обусловлено величиной напряженности электрического поля и особенностями антенно-фидерных устройств. Для устранения потребуется провести дополнительные наблюдения и исследования:

- 1) Какие устройства подвержены влиянию помех: телевизор, радиоприемник (FM/AM, KB)?
- 2) На каком канале (частоте) наблюдаются помехи?
- 3) На каких каналах (частотах) не наблюдаются помехи?
- 4) Взаимное расположение блоков и соединений системы кондиционирования и приемно-передающего оборудования, кабелей.
- 5) Интенсивность сигнала вещательных станций, подверженных влиянию электромагнитных помех.
- 6) Наличие или отсутствие усилителей.
- 7) Состояние кондиционера, при котором наблюдаются помехи:
 - а) Выключите питание и включите его вновь. Проверьте, появились ли помехи?
 - б) В течение 3 минут после включения питания нажмите кнопку ВКЛ/ВЫКЛ (ON/OFF) на пульте управления. Появились ли помехи?
 - в) Через 3 минуты после нажатия кнопки включается наружный блок. Появились ли помехи?
 - г) Выключите кондиционер с пульта управления. Наружный блок выключится, но обмен данными между наружным и внутренним блоками некоторое время продолжается. Наблюдаются ли при этом помехи?

9. Контрольные точки

MSZ-HJ25VA MSZ-HJ35VA MSZ-HJ50VA

1. Плата питания

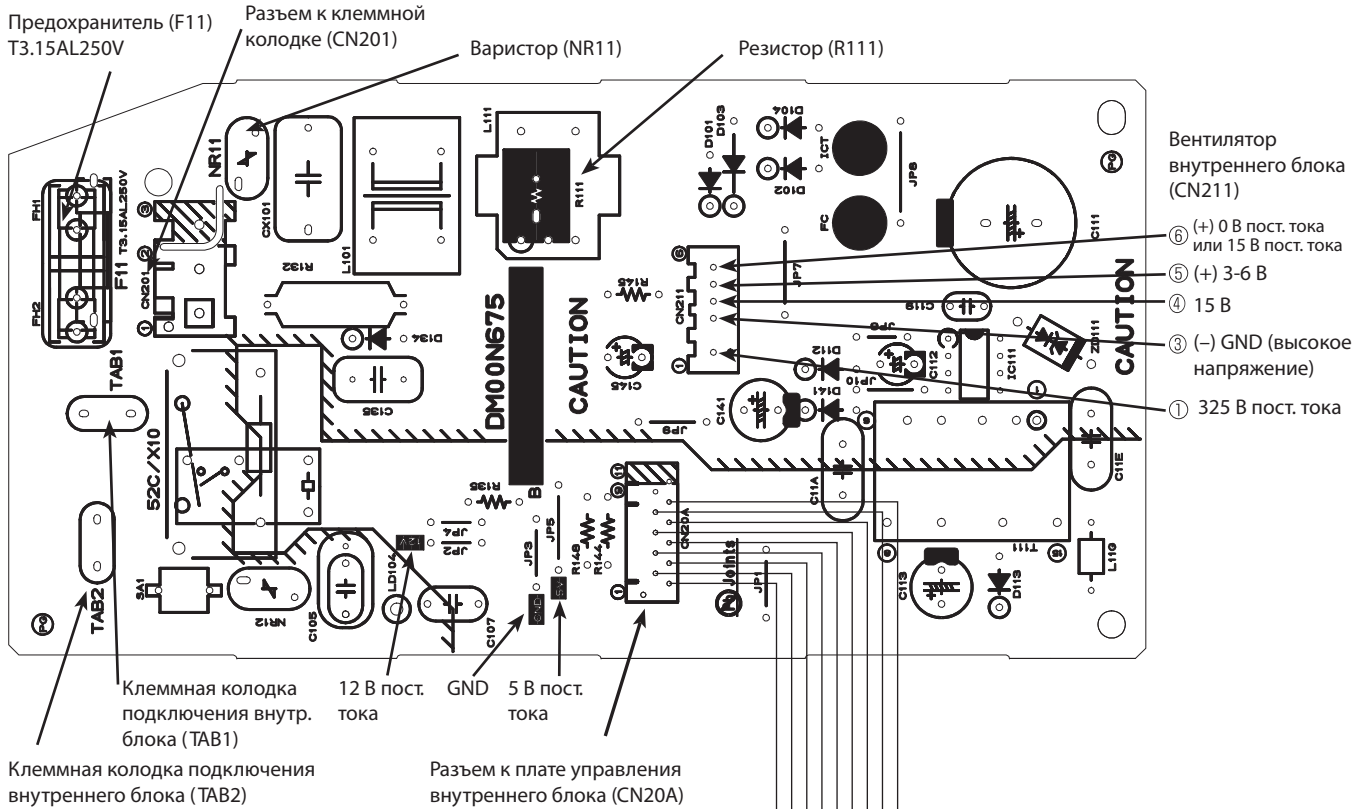

2. Плата управления внутреннего блока

Термистор комнатной температуры RT11 (CN111)
 Для отключения функции «Автоматический перезапуск» удалите перемычку к JR77

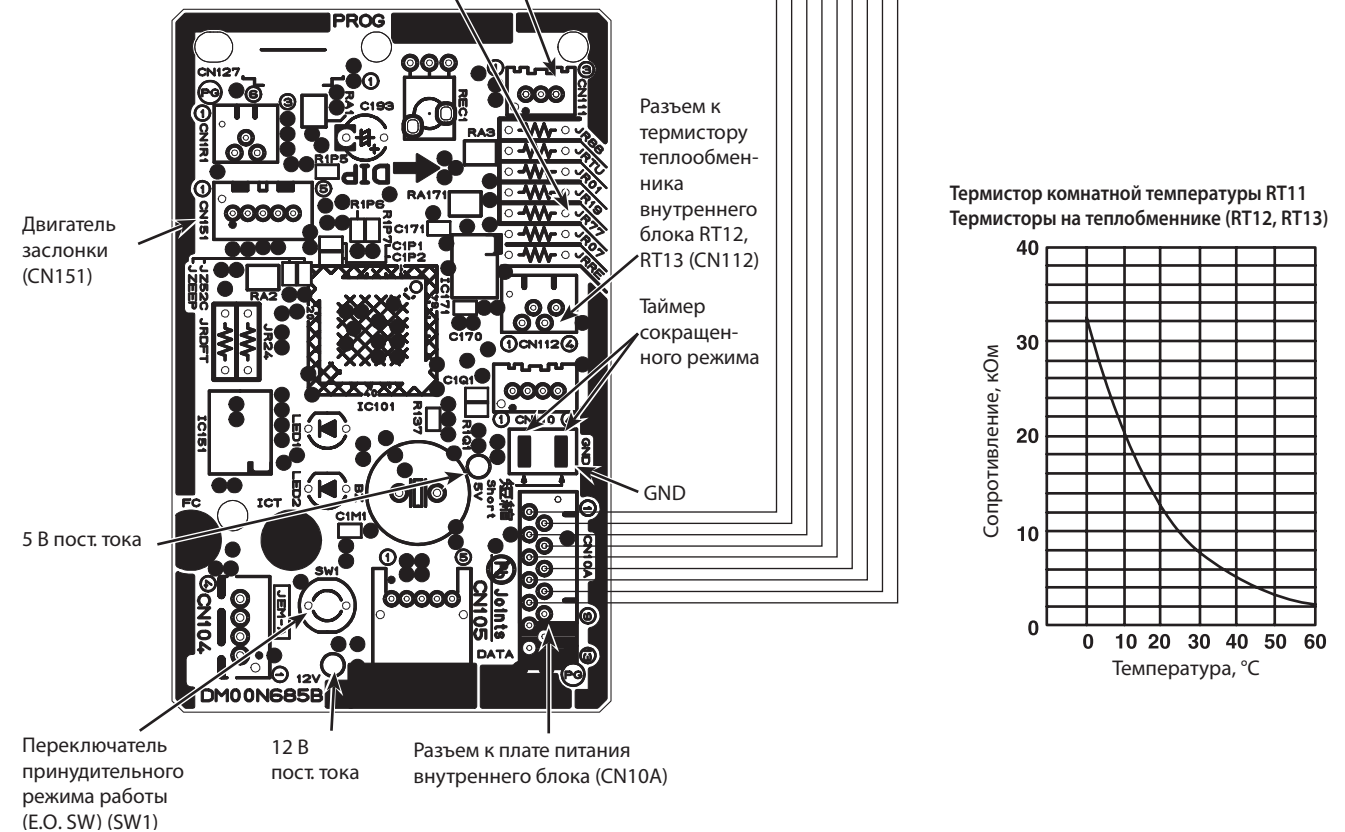

10. Список опций

| | Наименование | Описание | Страница |
|---|--------------|--|----------|
| 1 | MAC-1200RC | Настенный держатель для пульта управления | 306 |
| 2 | MAC-1702RA-E | Кабель с разъемом для подключения к плате внутреннего блока внешнего сухого контакта (вкл/выкл). Длина кабеля 2 м. | 43 |

11. Описание опций

1. MAC-1200RC Настенный держатель для пульта управления

Фото



Описание

Настенный держатель для пульта управления позволяет разместить пульт управления на стене.

Применяется в моделях

- MSZ-HJ25VA
- MSZ-HJ35VA
- MSZ-HJ50VA

Характеристики

| | |
|---------------|--------------------|
| Материал | Фильтр: полистирол |
| Цвет (Фильтр) | Белый |

Размеры

Единицы измерения: мм

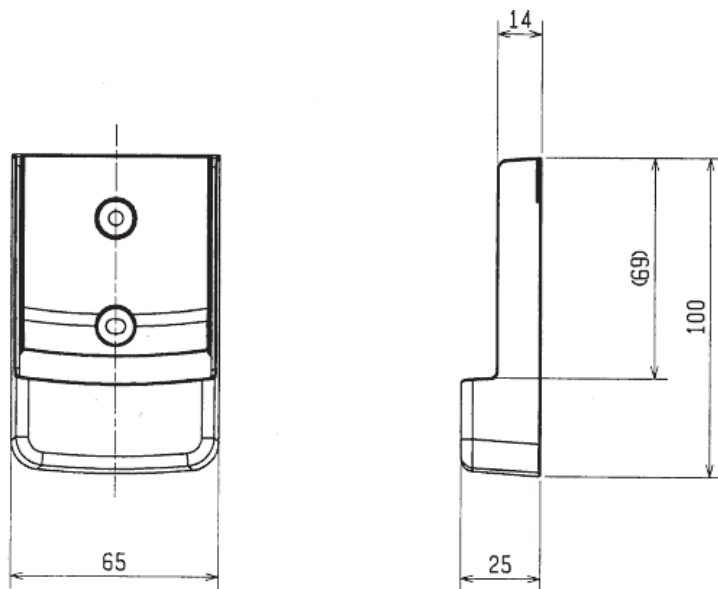

Содержание раздела

| | |
|--|------------|
| 4-2. НАРУЖНЫЙ БЛОК КЛАССИК MUZ-HJ VA | 307 |
| 1. Спецификация | 309 |
| 2. Шумовые характеристики | 311 |
| 3. Размеры | 312 |
| 4. Электрическая схема | 313 |
| 5. Гидравлическая схема | 315 |
| 6. Длина фреонпровода, перепад высот, дозаправка | 316 |
| 7. Рабочие характеристики | 317 |
| 8. Производительность | 321 |
| 9. Управление | 328 |
| 10. Сервисные функции | 329 |
| 11. Поиск неисправности | 329 |
| 12. Контрольные точки | 345 |
| 13. Список опций | 347 |
| 14. Описание опций | 347 |

4-2. НАРУЖНЫЙ БЛОК КЛАССИК MUZ-HJ VA

MUZ-HJ25VA
MUZ-HJ35VA

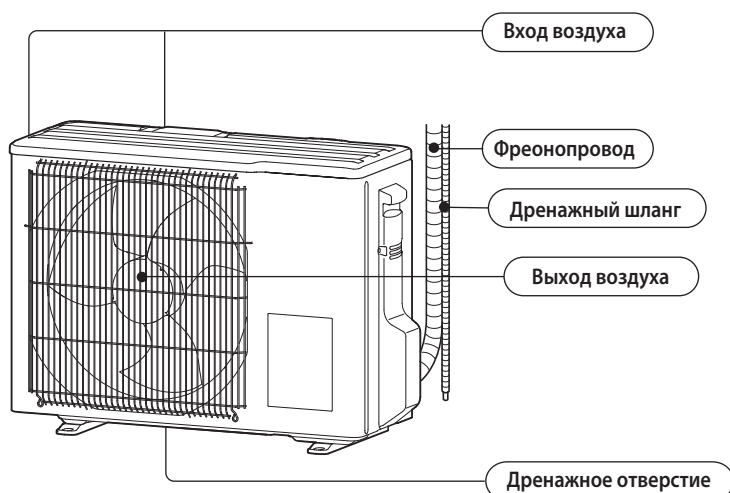

MUZ-HJ50VA

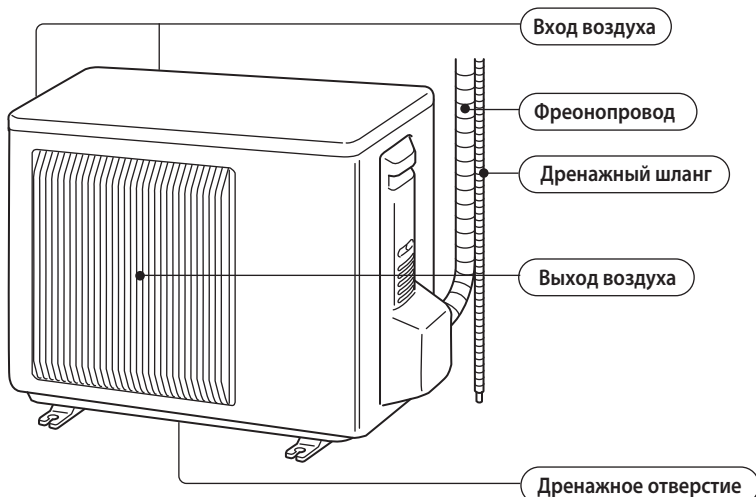

Аксессуары

| | |
|---|--|
| | MUZ-HJ25VA MUZ-HJ35VA MUZ-HJ42VA MUZ-HJ50VA |
| 1 | Дренажный штуцер 1 |

1. Спецификация

| Модель внутреннего блока | | | MUZ-HJ25VA | MUZ-HJ35VA | MUZ-HJ50VA | | | |
|---|-------------------------------|-----------------------------------|---------------------|-----------------------------------|-----------------|------|------|------|
| Электропитание | | | 1 фаза 230 В, 50 Гц | | | | | |
| Производительность (номинальная частота): мин. — макс. | охлаждение | кВт | 2,5 (1,3 – 3,0) | 3,15 (1,4 – 3,5) | 5,0 (1,3 – 5,0) | | | |
| | нагрев | кВт | 3,15 (0,9 – 3,5) | 3,6 (1,1 – 4,1) | 5,4 (1,4 – 6,5) | | | |
| Автоматический выключатель | | A | 10 | | 12 | | | |
| Электрические характеристики | Потребляемая мощность *1 | охлаждение | Вт | 730 | 1040 | 2050 | | |
| | | нагрев | Вт | 870 | 995 | 1480 | | |
| | Рабочий ток *1 | охлаждение | A | 3,7 | 4,9 | 9,0 | | |
| | | нагрев | A | 4,2 | 4,8 | 6,6 | | |
| | Коэффициент мощности *1 | охлаждение | % | 85 | 92 | 99 | | |
| нагрев | | % | 90 | 90 | 97 | | | |
| Пусковой ток *1 | | A | 4,2 | 4,9 | 9,0 | | | |
| Коэффициент производительности COP *1 | | охлаждение | - | 3,42 | 3,03 | 2,44 | | |
| | | нагрев | - | 3,62 | 3,62 | 3,65 | | |
| Компрессор | Модель | | KNB065FUJHC | KNB073FUVHC | SNB130FGBHT | | | |
| | Мощность | | Вт | 500 | 550 | 900 | | |
| | Ток *1 | охлаждение | A | 3,3 | 4,4 | 8,5 | | |
| | | нагрев | A | 3,8 | 4,4 | 5,9 | | |
| Объем холодильного масла (марка) | | л | 0,32 (NEO22) | | 0,45 (NEO22) | | | |
| Электродвигатель вентилятора | Модель | | RA6V21-BD | | RCOJ50-FA | | | |
| | Ток *1 | охлаждение | A | 0,23 | 0,23 | 0,27 | | |
| | | нагрев | A | | | 0,34 | | |
| Габаритные размеры Ш × В × Д | | мм | 699 × 538 × 249 | | 800 × 550 × 285 | | | |
| Вес | | кг | 24 | 25 | 36 | | | |
| Дополнительные сведения | Осушающая способность | охлаждение | л/ч | 0,4 | 0,6 | 2,2 | | |
| | | | Расход воздуха *1 | Охлаждение (скорость вентилятора) | высокая | 1890 | 1890 | 1872 |
| | | | | | средняя | | | 1872 |
| | | низкая | | | 1086 | | | |
| | | Нагрев (скорость вентилятора) | высокая | 2088 | | | | |
| | | | средняя | 1776 | | | | |
| | низкая | | 1386 | | | | | |
| | Уровень звукового давления *1 | охлаждение | дБ(A) | 50 | 50 | 50 | | |
| | | нагрев | дБ(A) | 50 | 50 | 51 | | |
| | Частота вращения вентилятора | Охлаждение (скорость вентилятора) | высокая | 840 | 840 | 810 | | |
| | | | средняя | | | 810 | | |
| | | | низкая | | | 490 | | |
| | | Нагрев (скорость вентилятора) | высокая | | | 900 | | |
| средняя | | | 770 | | | | | |
| низкая | | | 610 | | | | | |
| Кол-во ступеней регулирования вентилятора | | | 1 | | 3 | | | |
| Заводская заправка хладагента (R410A) | | кг | 0,70 | 0,72 | 1,15 | | | |

Примечания:

1) Тестирование согласно ISO 5151:

Охлаждение: внутри DB 27°C, WB 19°C

 снаружи DB 35°C,

Обогрев: внутри DB 20°C,

 снаружи DB 7°C, WB 6°C

Длина фреонпровода (в одну сторону): 5 м.

2) *1 - при номинальной частоте вращения компрессора.

1. Спецификация

| Модель внутреннего блока | MUZ-HJ25VA | | MUZ-HJ35VA | |
|---|------------|-----------------------|------------|--|
| Сглаживающие конденсаторы | C61 | 800 мкФ × 420 В | | |
| Диодный мост | DB61 | 15 А 600 В | | |
| | DB65 | 10 А 600 В | | |
| Предохранители | F701, F801 | T3.15AL250V | | |
| Силовой модуль | IC700 | 8 А 600 В | 10 А 600 В | |
| Расширительный вентиль | LEV | 12 В пост. тока | | |
| Катушка индуктивности | L61 | 18 мГн | | |
| Переключающий силовой транзистор | IC821 | 30 А 600 В | | |
| Токоограничительный термистор с положительным температурным коэффициентом | PTC64 | 33 Ом | | |
| Клеммная колодка | TB | 3 клемм | | |
| Реле | X61 | 3 А 250 В | | |
| | X63 | 3 А 250 В | | |
| | X64 | 20 А 250 В | | |
| 4-х ходовой клапан | 21S4 | 220-240 В перем. тока | | |

| Модель внутреннего блока | MUZ-HJ50VA | | |
|---|------------------|-----------------------|--|
| Сглаживающие конденсаторы | CB1, CB2, CB3 | 600/620 мкФ × 420 В | |
| Диодный мост | DB61 | 15 А 600 В | |
| Предохранители | F61 | T20AL250V | |
| | F701, F801, F901 | T3.15AL250V | |
| Силовой модуль | IC700 | 15 А 600 В | |
| | IC820 | 20 А 600 В | |
| | IC932 | 8 А 600 В | |
| Расширительный вентиль | LEV | 12 В пост. тока | |
| Катушка индуктивности | L61 | 23 мГн | |
| Токоограничительный термистор с положительным температурным коэффициентом | PTC64, PTC65 | 33 Ом | |
| Клеммная колодка | TB | 5 клемм | |
| Реле | X63 | 3 А 250 В | |
| | X64 | 20 А 250 В | |
| 4-х ходовой клапан | 21S4 | 220-240 В перем. тока | |

2. Шумовые характеристики

MUZ-HJ25VA

| Режим | Уровень шума, дБ(А) | Обозначение |
|------------|---------------------|-------------|
| охлаждение | 50 | ●—● |
| нагрев | 50 | ○—○ |

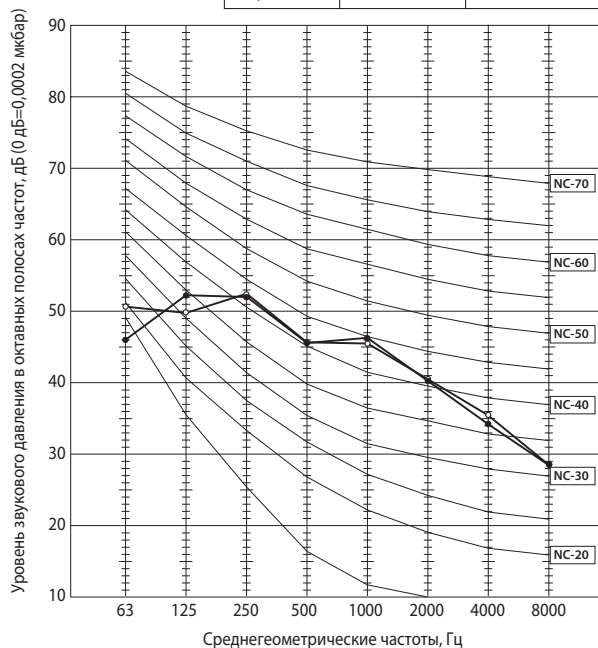

MUZ-HJ35VA

| Режим | Уровень шума, дБ(А) | Обозначение |
|------------|---------------------|-------------|
| охлаждение | 50 | ●—● |
| нагрев | 50 | ○—○ |

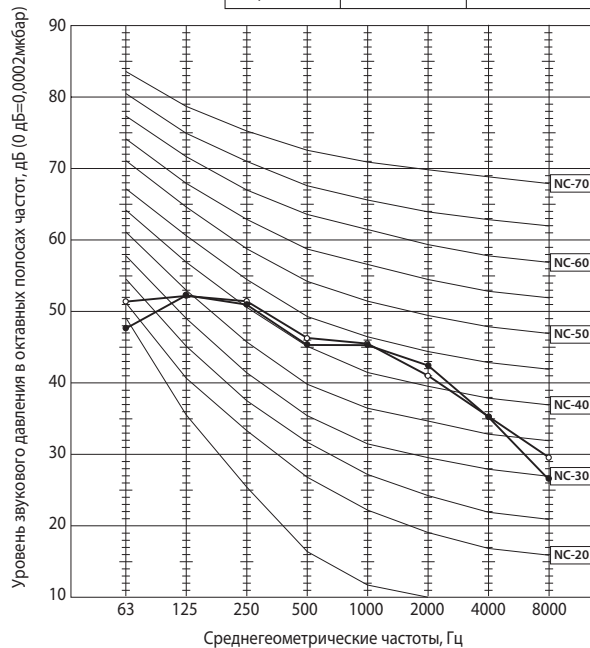

MUZ-HJ50VA

| Режим | Уровень шума, дБ(А) | Обозначение |
|------------|---------------------|-------------|
| охлаждение | 50 | ●—● |
| нагрев | 51 | ○—○ |

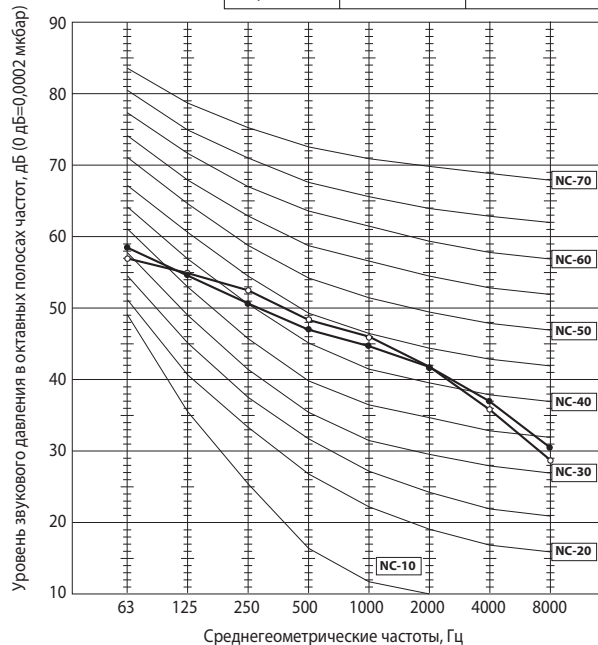

Условия тестирования:

Охлаждение: 35°C (по сухому термометру)

Обогрев: 7°C (по сухому термометру),
6°C (по влажному термометру).

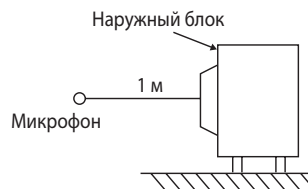

3. Размеры

MUZ-HJ25VA MUZ-HJ35VA

Единицы измерения: мм

Пространство для установки

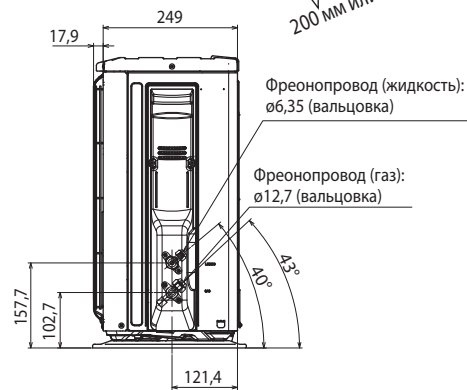
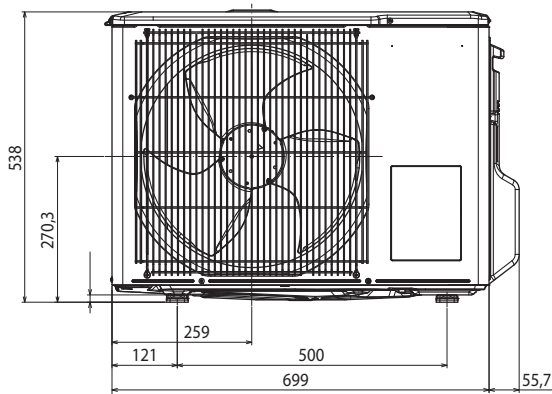
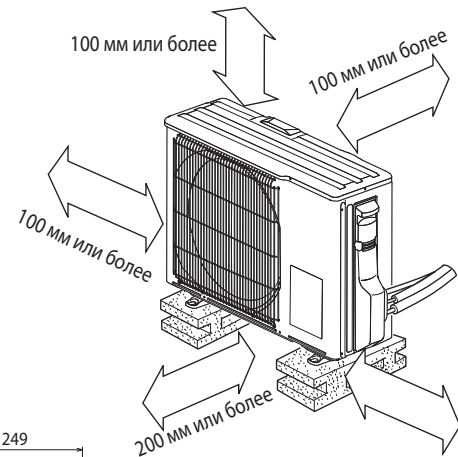
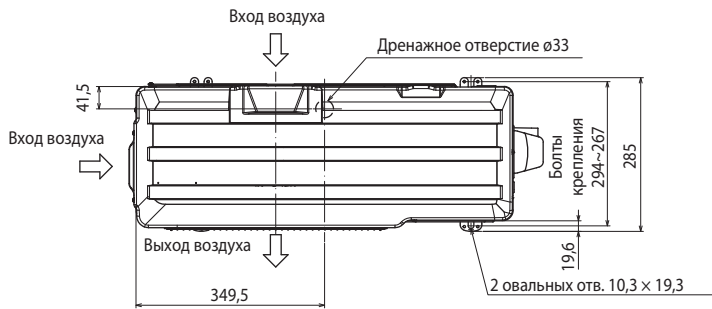

MUZ-HJ50VA

Пространство для установки

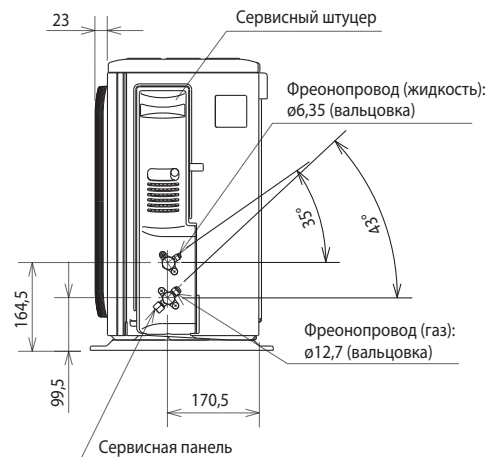
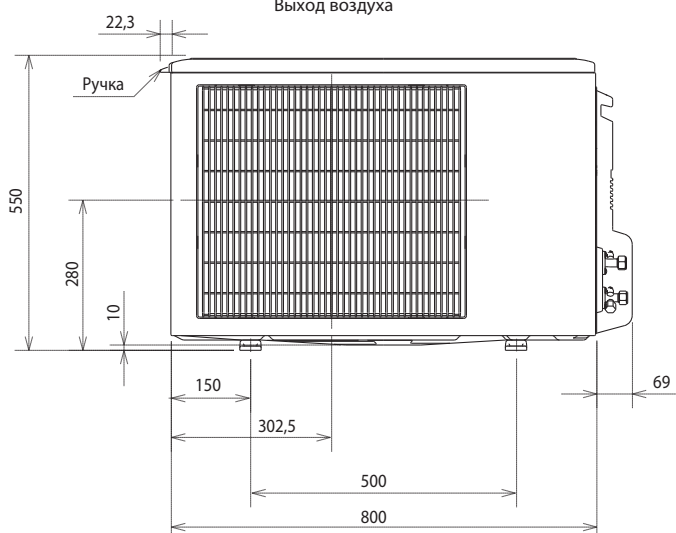
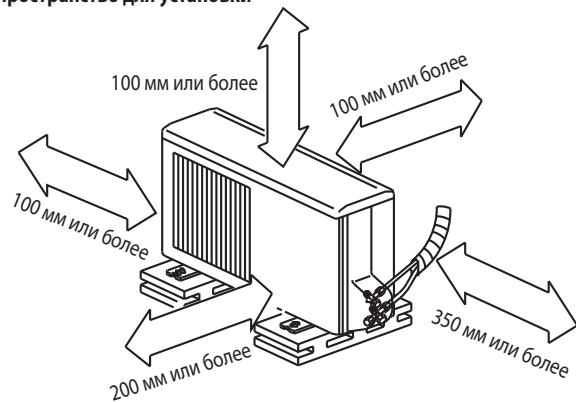
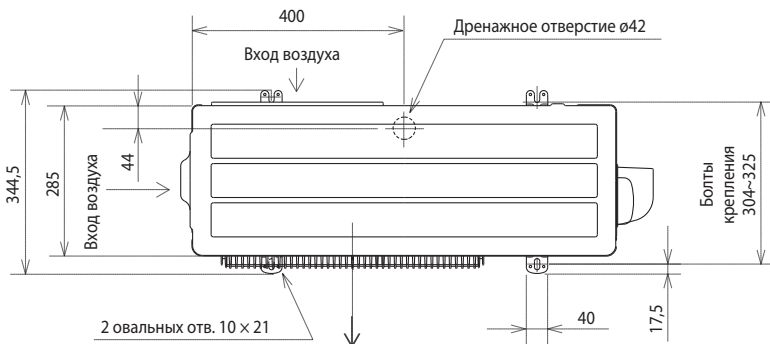

4. Электрическая схема

MUZ-HJ25VA

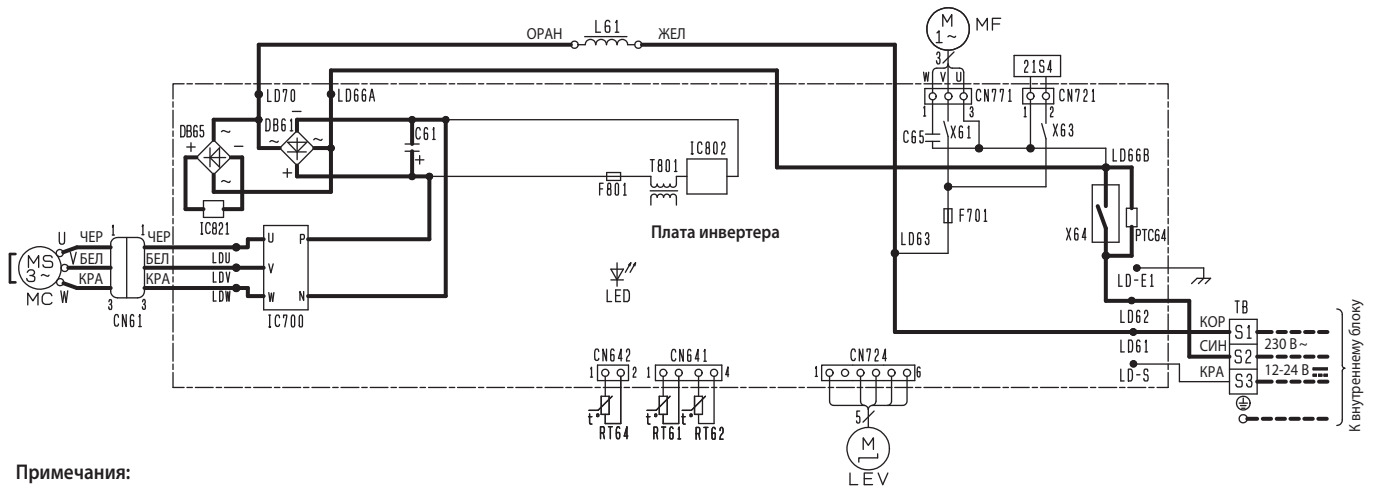

Примечания:

1. Подключение к внутреннему блоку — см. схему внутреннего блока.
2. Используйте кабель только с медными проводниками.

| Обозначение | Наименование | Обозначение | Наименование | Обозначение | Наименование |
|-------------|--|-------------|----------------------------------|---------------|-----------------------------------|
| CN61 | Разъем | LED | Светодиод | RT61 | Термистор температуры оттаивания |
| C61 | Сглаживающий конденсатор | IC821 | Переключающий силовой транзистор | RT62 | Термистор температуры нагнетания |
| C65 | Конденсатор электродвигателя вентилятора | LEV | Привод расширительного вентиля | RT64 | Термистор температуры теплоотвода |
| DB61, DB65 | Диодный мост | L61 | Катушка индуктивности | TB | Клеммная колодка |
| F701, F801 | Предохранитель (Т3.15АL 250 В) | MC | Компрессор | T801 | Трансформатор |
| IC700 | Силовой модуль | MF | Электродвигатель вентилятора | X61, X63, X64 | Реле |
| IC802 | Интегральный силовой модуль | PTC64 | Защитный термистор (ПКС) | 21S4 | Катушка 4-х ходового клапана |

MUZ-HJ35VA

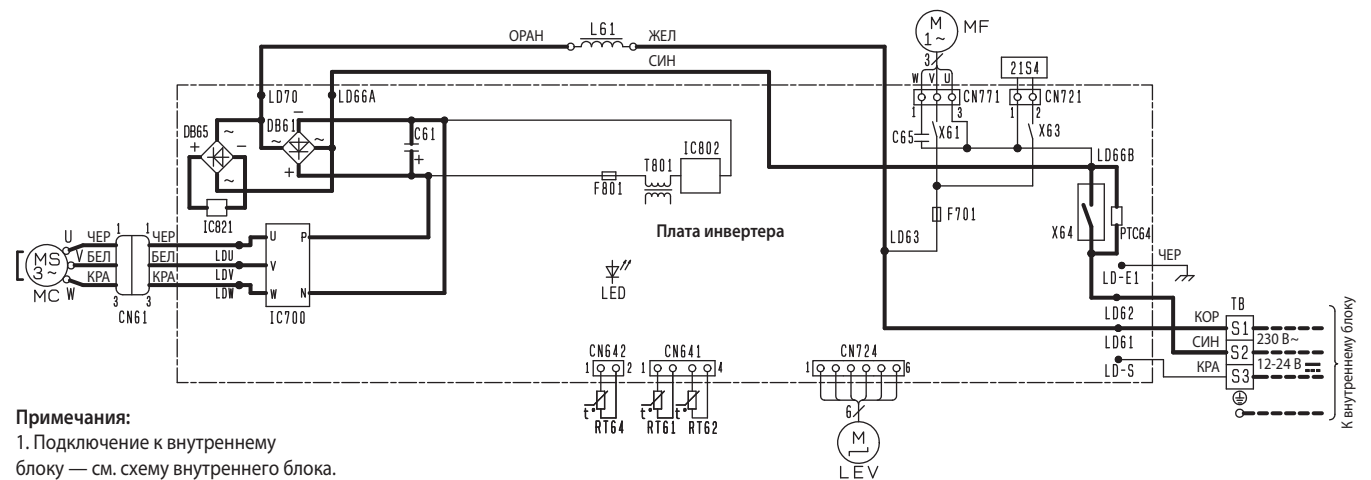

Примечания:

1. Подключение к внутреннему блоку — см. схему внутреннего блока.
2. Используйте кабель только с медными проводниками.

| Обозначение | Наименование | Обозначение | Наименование | Обозначение | Наименование |
|-------------|--|-------------|----------------------------------|---------------|-----------------------------------|
| CN61 | Разъем | LED | Светодиод | RT61 | Термистор температуры оттаивания |
| C61 | Сглаживающий конденсатор | IC821 | Переключающий силовой транзистор | RT62 | Термистор температуры нагнетания |
| C65 | Конденсатор электродвигателя вентилятора | LEV | Привод расширительного вентиля | RT64 | Термистор температуры теплоотвода |
| DB61, DB65 | Диодный мост | L61 | Катушка индуктивности | TB | Клеммная колодка |
| F701, F801 | Предохранитель (Т3.15АL 250 В) | MC | Компрессор | T801 | Трансформатор |
| IC700 | Силовой модуль | MF | Электродвигатель вентилятора | X61, X63, X64 | Реле |
| IC802 | Интегральный силовой модуль | PTC64 | Защитный термистор (ПКС) | 21S4 | Катушка 4-х ходового клапана |

MUZ-HJ50VA

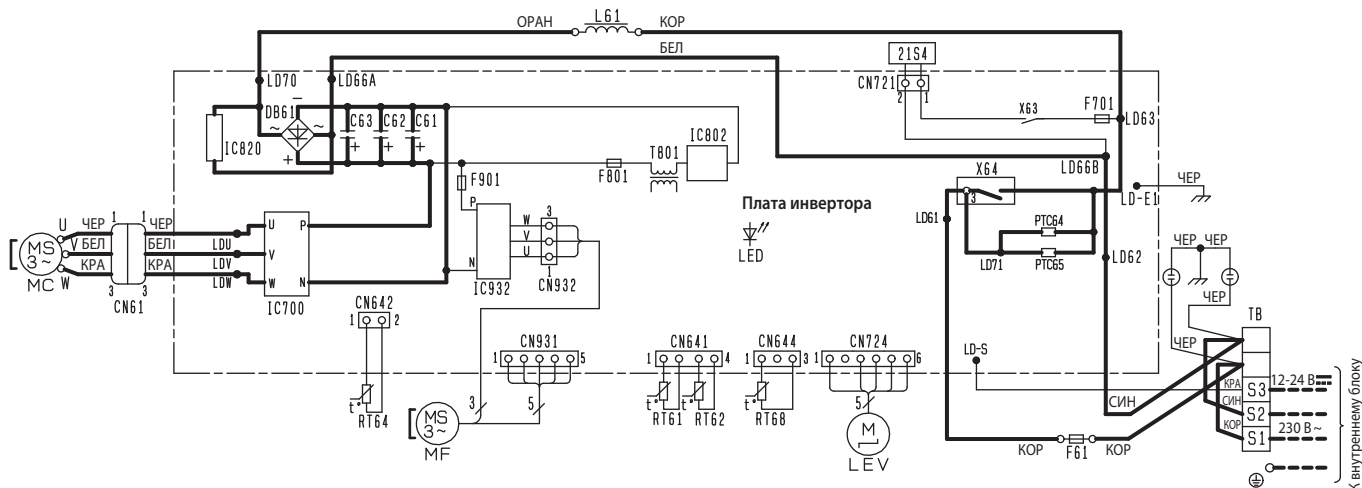

Примечания:

1. Подключение к внутреннему блоку — см. схему внутреннего блока.
2. Используйте кабель только с медными проводами.

| Обозначение | Наименование | Обозначение | Наименование | Обозначение | Наименование |
|---------------------|--------------------------------|-------------|-----------------------------------|-------------|---|
| CN61 | Разъем | LEV | Привод расширительного вентиля | RT68 | Термистор на теплообменнике наружного блока |
| C61, C62, C63 | Сглаживающий конденсатор | L61 | Катушка индуктивности | TB | Клеммная колодка |
| DB61 | Диодный мост | MC | Компрессор | T801 | Трансформатор |
| F61 | Предохранитель (T20AL 250 В) | MF | Электродвигатель вентилятора | X63, X64 | Реле |
| F701, F801 | Предохранитель (T3.15AL 250 В) | PTC64, 65 | Защитный термистор (ПКС) | 21S4 | Катушка 4-х ходового клапана |
| IC700, IC820, IC932 | Силовой модуль | RT61 | Термистор температуры оттаивания | | |
| IC802 | Интегральный силовой модуль | RT62 | Термистор температуры нагнетания | | |
| LED | Светодиод | RT64 | Термистор температуры теплоотвода | | |

5. Гидравлическая схема

MUZ-HJ25VA MUZ-HJ35VA

Единицы измерения: мм

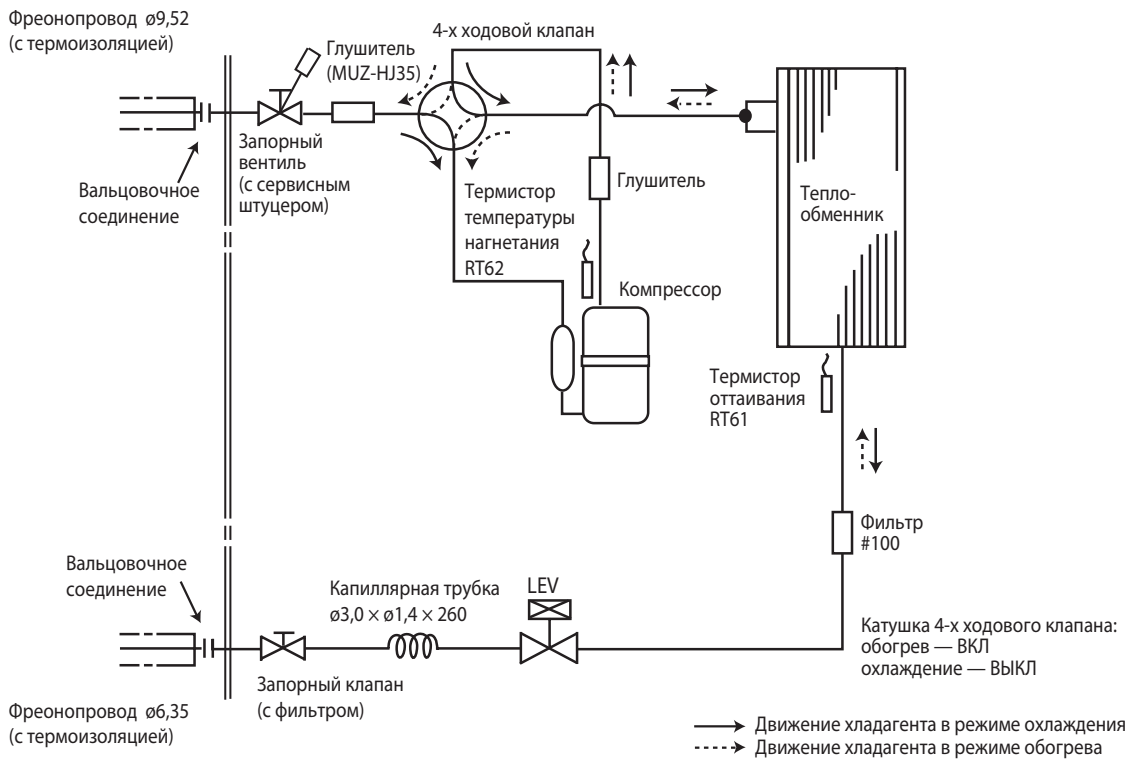

MUZ-HJ50VA

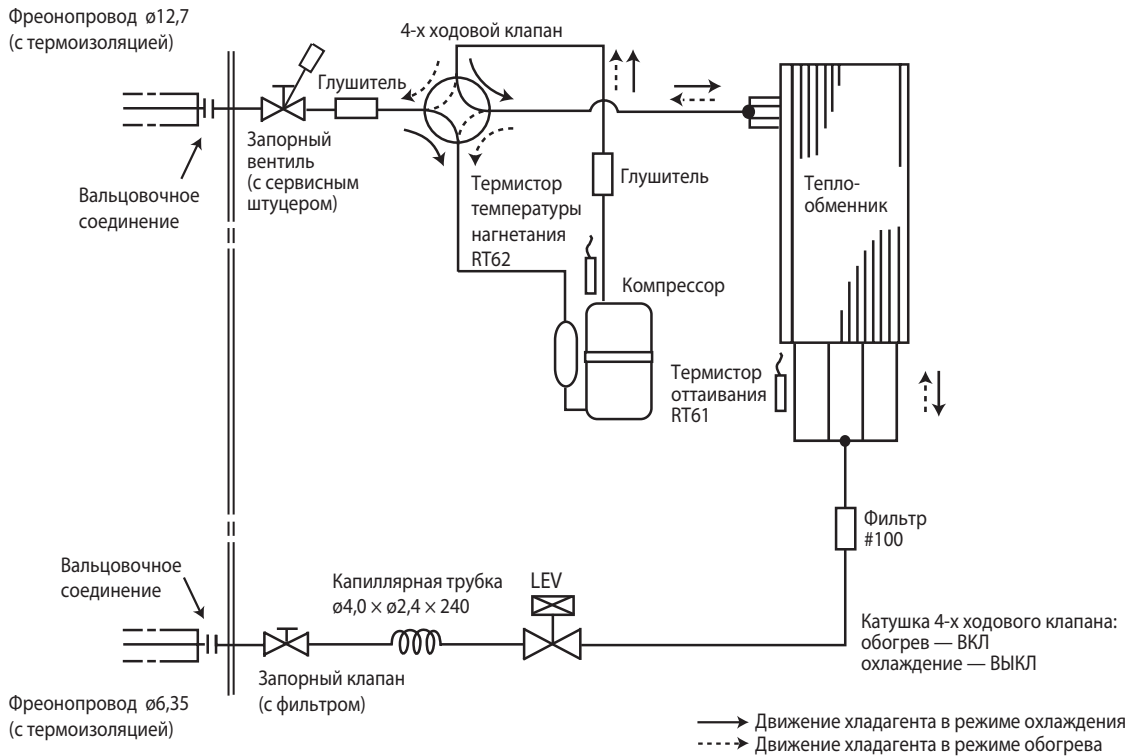

6. Длина фреопровода, перепад высот, дозаправка

Максимальная длина фреопровода и максимальный перепад высот

| Модель | Фреопровод, м | | Фреопровод (наружный диаметр), мм | |
|---------------|----------------------------------|------------------------------|-----------------------------------|----------|
| | Максимальная длина фреопровода А | Максимальный перепад высот В | Газ | Жидкость |
| MUZ-HJ25/35VA | 20 | 12 | 9,52 | 6,35 |
| MUZ-HJ50VA | | | 12,7 | 6,35 |

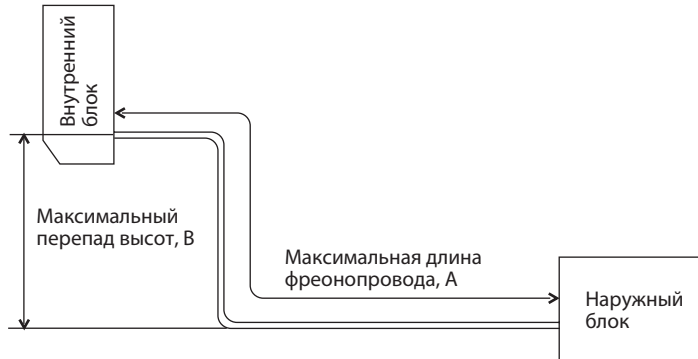

Дозаправка хладагента (R410A, грамм)

| Модель | Заводская заправка | Длина фреопровода (в одну сторону) | | | | | | | | | |
|------------|--------------------|------------------------------------|-----|-----|------|------|------|------|------|------|------|
| | | 7 м | 8 м | 9 м | 10 м | 11 м | 12 м | 13 м | 14 м | 15 м | 20 м |
| MUZ-HJ25VA | 700 | 0 | 20 | 40 | 60 | 80 | 100 | 120 | 140 | 160 | 260 |
| MUZ-HJ35VA | 720 | | | | | | | | | | |
| MUZ-HJ50VA | 1150 | | | | | | | | | | |

Формула: $X(r) = 20 (г/м) \times (\text{длина фреопровода (м)} - 7 \text{ м})$

Примечание.

Если длина фреопровода превышает 7 м, то необходимо дозаправить в системы хладагент согласно приведенной выше формуле.

7. Рабочие характеристики

MUZ-HJ25VA MUZ-HJ35VA MUZ-HJ50VA

Стандартные характеристики относятся только к работе кондиционера при нормальных условиях. Так как условия эксплуатации варьируются в зависимости от района установки, следующая информация необходима для уточнения характеристик работы кондиционера в соответствии с условиями, указанными в графике производительности.

1. Гарантированный диапазон напряжения питания:

198 ~ 264 В, 50 Гц

2. Расход воздуха

Расход воздуха внутреннего блока должен быть максимальным.

3. Основные измерения

- | | | |
|--|---------|--------------|
| (1) Температура воздуха, входящего во внутренний блок (по влажному термометру): | °C [WB] | } Охлаждение |
| (2) Температура воздуха, выходящего из внутреннего блока (по влажному термометру): | °C [WB] | |
| (3) Температура воздуха, входящего в наружный блок (по сухому термометру): | °C [DB] | |
| (4) Потребляемая мощность: | Вт | } Обогрев |
| (5) Температура воздуха, входящего во внутренний блок (по сухому термометру): | °C [DB] | |
| (6) Температура воздуха, входящего в наружный блок (по влажному термометру): | °C [WB] | |
| (7) Потребляемая мощность: | Вт | |

Каждый из приведенных ниже графиков имеет вертикальную ось «Разность температур по сухому (по влажному) термометру».

В данном случае это означает разность соответствующих температур на входе и выходе из внутреннего блока.

Как производить измерения

1. Следует установить как минимум два комплекта термометров, каждый из которых содержит сухой и влажный, на входе воздуха во внутренний блок, и два комплекта - на выходе воздуха. Термометры должны быть установлены в точках с максимальной скоростью воздушного потока.
2. Аналогично установите два комплекта на входе воздуха в наружный блок. Следите, чтобы на термометры не попадали прямые солнечные лучи.
3. Проверьте, что воздушный фильтр внутреннего блока чистый.
4. Откройте окна и двери в помещении.
5. Нажмите кнопку EMERGENCY OPERATION (принудительный режим работы) один (два) раза для запуска режима охлаждения (обогрева).
6. После стабилизации режима работы (около 15 минут) снимите показания термометров и рассчитайте соответствующие средние значения.
7. Через 10 минут после этого повторите измерения и убедитесь, что значения не изменились.

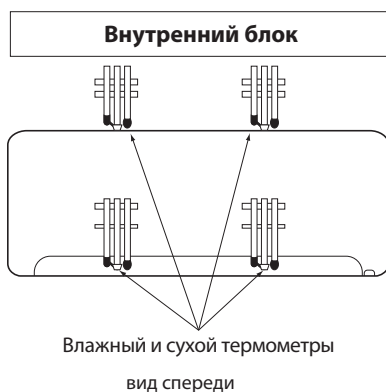

1. Коррекция производительности и потребляемой мощности

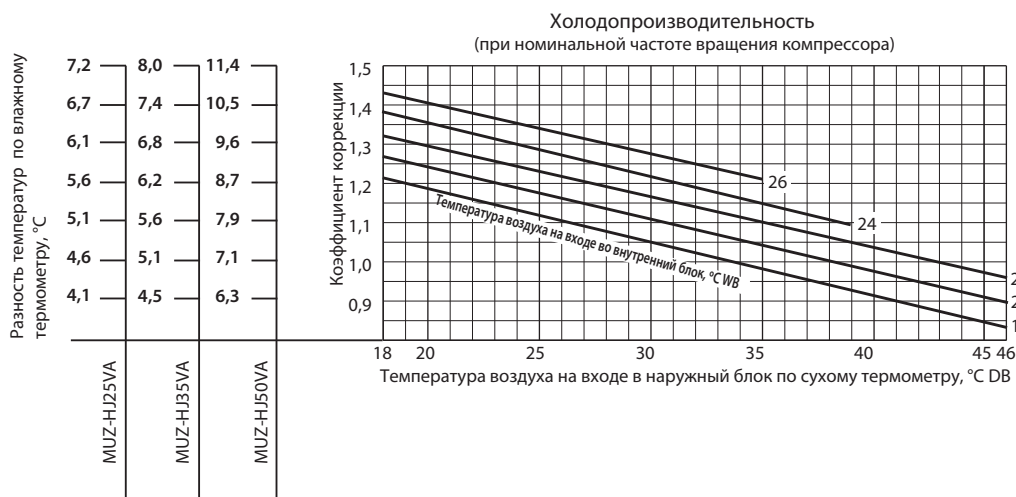

7. Рабочие характеристики

Разность температур по влажному термометру, °C

| | | |
|------------|------------|------------|
| 6,1 | 6,8 | 9,6 |
| 5,6 | 6,2 | 8,7 |
| 5,1 | 5,6 | 7,9 |
| 4,6 | 5,1 | 7,1 |
| 4,1 | 4,5 | 6,3 |
| 3,6 | 4,0 | 5,5 |
| MUZ-HJ25VA | MUZ-HJ35VA | MUZ-HJ50VA |

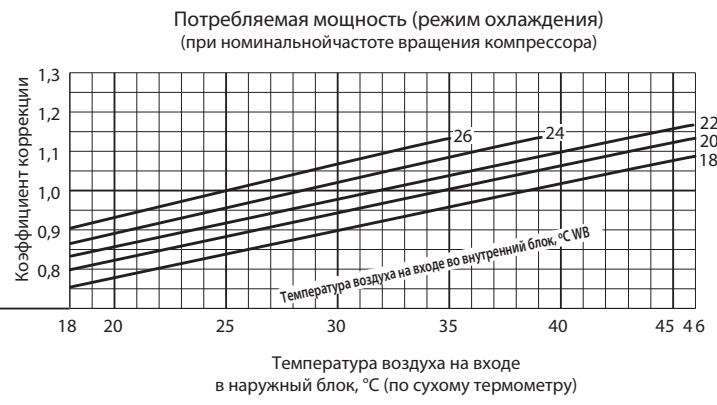

Разность температур по влажному термометру, °C

| | | |
|------------|------------|------------|
| 20,6 | 22,9 | 24,7 |
| 19,0 | 21,1 | 22,8 |
| 17,4 | 19,3 | 20,9 |
| 15,8 | 17,6 | 19,0 |
| 14,3 | 15,8 | 17,1 |
| 12,7 | 14,1 | 15,2 |
| 11,1 | 12,3 | 13,3 |
| 9,5 | 10,5 | 11,4 |
| MUZ-HJ25VA | MUZ-HJ35VA | MUZ-HJ50VA |

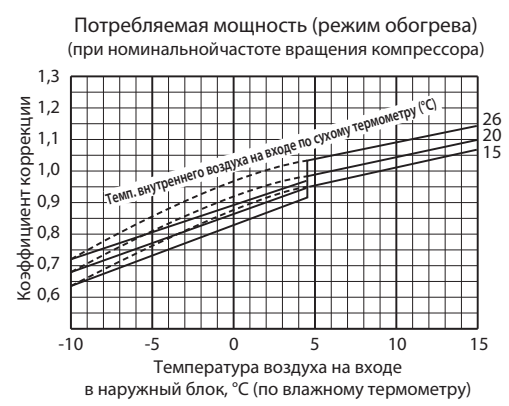
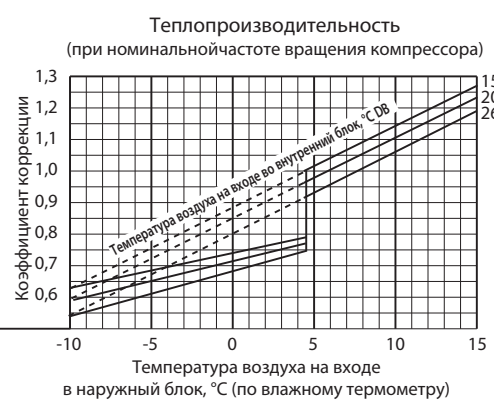

Примечание. Пунктирные линии на графике коррекции теплопроизводительности соответствуют работе без обмерзания и оттаивания теплообменника наружного блока.

7. Рабочие характеристики

2. Зависимость производительности и потребляемой мощности от частоты вращения компрессора

MUZ-HJ25VA

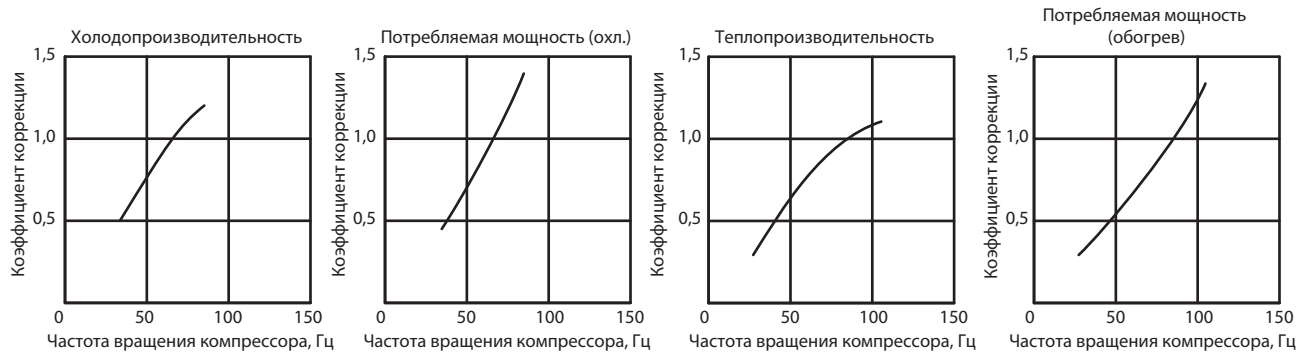

MUZ-HJ35VA

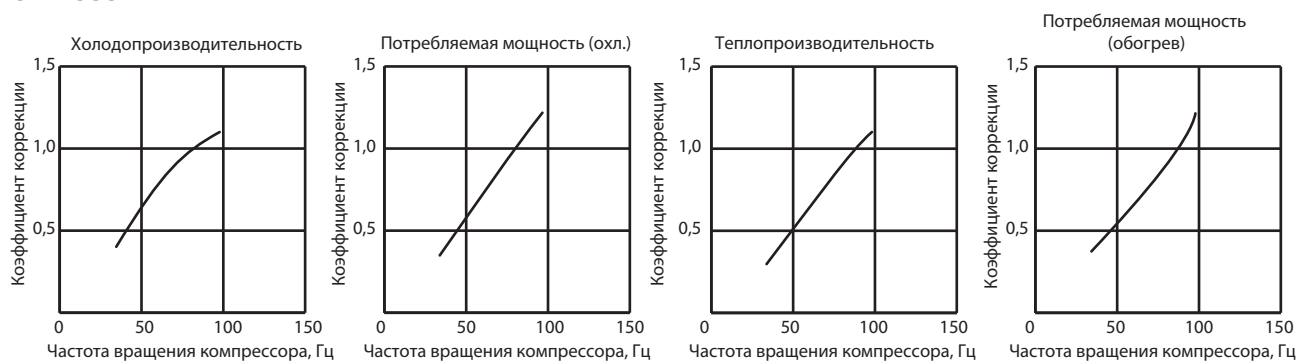

MUZ-HJ50VA

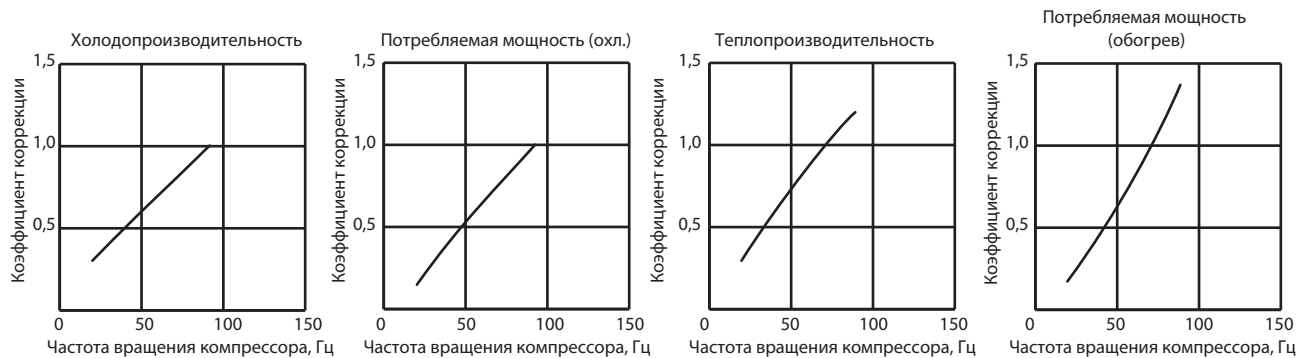

3. Тестовый запуск

Включение режима с фиксированной частотой вращения компрессора (тестовый режим)

- 1) Нажмите кнопку принудительного включения: один раз - режим охлаждения, два раза - режим обогрева.
- 2) Включается тестовый режим, который продолжается 30 минут.
- 3) Компрессор вращается с постоянной частотой: номинальная в режиме охлаждения, 58 Гц - в режиме обогрева.
- 4) Вентилятор внутреннего блока вращается на максимальной скорости.
- 5) Через 30 минут тестовый режим заканчивается и начинается работа в принудительном режиме (частота вращения электродвигателя компрессора может меняться).
- 6) Для досрочного прекращения тестового режима нажмите кнопку включения принудительного режима работы или любую кнопку на пульте управления.

4. Давление испарения и рабочий ток

Режим «Охлаждение»

- 1) Внутренний и наружный блоки находятся в одинаковых температурных условиях.
- 2) Включен тестовый режим.
- 3) Скорость вентилятора: высокая.

| Температура по сухому термометру, °C | Относительная влажность, % |
|--------------------------------------|----------------------------|
| 20 | 50 |
| 25 | 60 |
| 30 | 70 |

Давление испарения

MUZ-HJ25VA

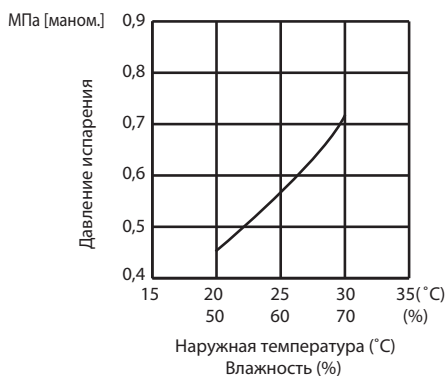

MUZ-HJ35VA

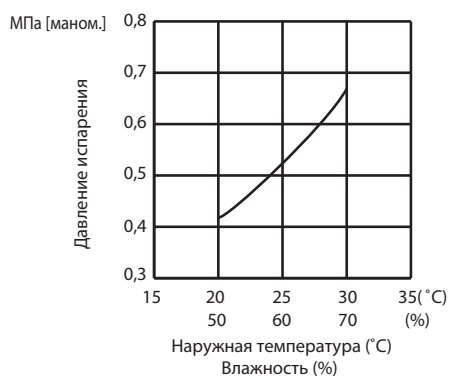

MUZ-HJ50VA

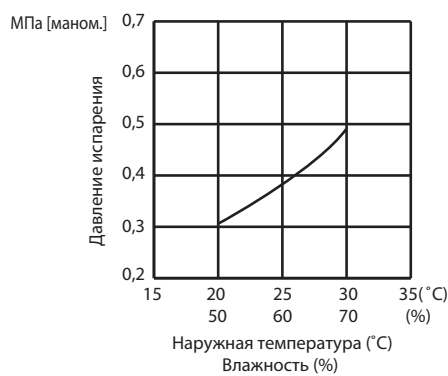

Ток наружного блока

MUZ-HJ25VA

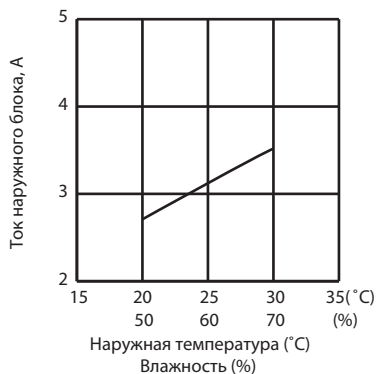

MUZ-HJ35VA

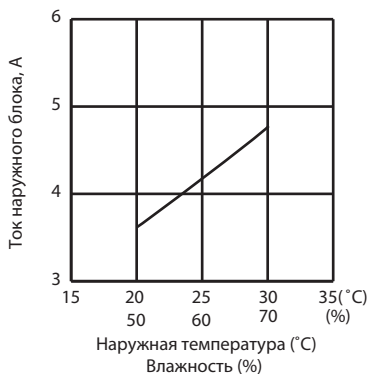

MUZ-HJ50VA

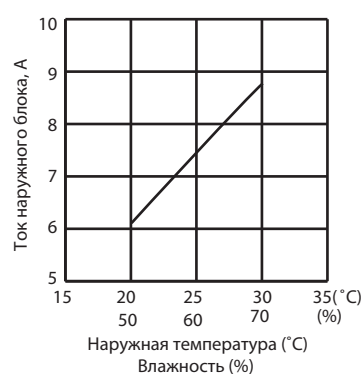

Режим «Обогрев»

- 1) Условия измерения:

| | Температура в помещении | Наружная температура | | | |
|-----------------------------|-------------------------|----------------------|---|----|------|
| По сухому термометру (°C) | 20,0 | 2 | 7 | 15 | 20,0 |
| По влажному термометру (°C) | 14,5 | 1 | 6 | 12 | 14,5 |

- 2) Включен тестовый режим.

Ток наружного блока

MUZ-HJ25VA

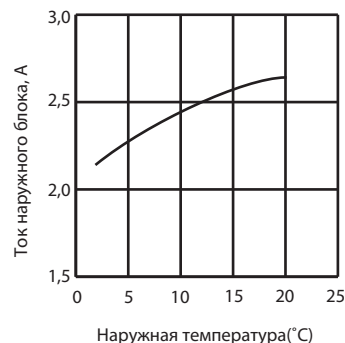

MUZ-HJ35VA

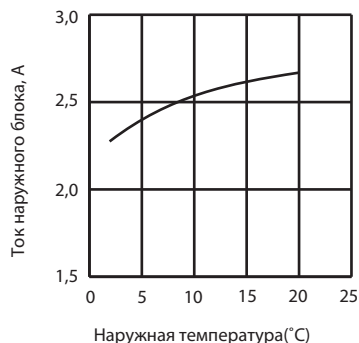

MUZ-HJ50VA

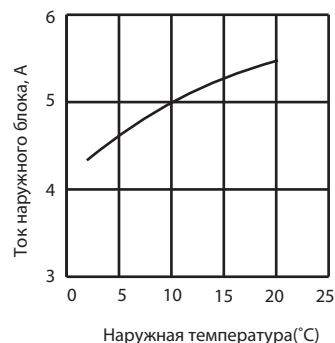

8. Производительность

Режим охлаждения (номинальная частота вращения компрессора)

MUZ-HJ25VA

Производительность: 2,5 кВт (коэффициент производительности по явной теплоте 0,89). Потребляемая мощность: 730 Вт

| Температура в помещении | | Температура наружного воздуха, °C | | | | | | | | | | | |
|-------------------------|-------|-----------------------------------|------|------|-------|------|------|------|-------|------|------|------|-------|
| | | 35 | | | | 40 | | | | 46 | | | |
| °C DB | °C WB | Q | SHC | SHF | INPUT | Q | SHC | SHF | INPUT | Q | SHC | SHF | INPUT |
| 21 | 18 | 2,45 | 1,74 | 0,71 | 715 | 2,25 | 1,60 | 0,71 | 759 | 2,08 | 1,47 | 0,71 | 788 |
| 21 | 20 | 2,58 | 1,52 | 0,59 | 745 | 2,40 | 1,42 | 0,59 | 781 | 2,23 | 1,31 | 0,59 | 825 |
| 22 | 18 | 2,45 | 1,84 | 0,75 | 715 | 2,25 | 1,69 | 0,75 | 759 | 2,08 | 1,56 | 0,75 | 788 |
| 22 | 20 | 2,58 | 1,62 | 0,63 | 745 | 2,40 | 1,51 | 0,63 | 781 | 2,23 | 1,40 | 0,63 | 825 |
| 22 | 22 | 2,73 | 1,39 | 0,51 | 774 | 2,55 | 1,30 | 0,51 | 818 | 2,38 | 1,21 | 0,51 | 847 |
| 23 | 18 | 2,45 | 1,94 | 0,79 | 715 | 2,25 | 1,78 | 0,79 | 759 | 2,08 | 1,64 | 0,79 | 788 |
| 23 | 20 | 2,58 | 1,73 | 0,67 | 745 | 2,40 | 1,61 | 0,67 | 781 | 2,23 | 1,49 | 0,67 | 825 |
| 23 | 22 | 2,73 | 1,50 | 0,55 | 774 | 2,55 | 1,40 | 0,55 | 818 | 2,38 | 1,31 | 0,55 | 847 |
| 24 | 18 | 2,45 | 2,03 | 0,83 | 715 | 2,25 | 1,87 | 0,83 | 759 | 2,08 | 1,72 | 0,83 | 788 |
| 24 | 20 | 2,58 | 1,83 | 0,71 | 745 | 2,40 | 1,70 | 0,71 | 781 | 2,23 | 1,58 | 0,71 | 825 |
| 24 | 22 | 2,73 | 1,61 | 0,59 | 774 | 2,55 | 1,50 | 0,59 | 818 | 2,38 | 1,40 | 0,59 | 847 |
| 24 | 24 | 2,88 | 1,35 | 0,47 | 803 | 2,70 | 1,27 | 0,47 | 839 | 2,55 | 1,20 | 0,47 | 876 |
| 25 | 18 | 2,45 | 2,13 | 0,87 | 715 | 2,25 | 1,96 | 0,87 | 759 | 2,08 | 1,81 | 0,87 | 788 |
| 25 | 20 | 2,58 | 1,93 | 0,75 | 745 | 2,40 | 1,80 | 0,75 | 781 | 2,23 | 1,67 | 0,75 | 825 |
| 25 | 22 | 2,73 | 1,72 | 0,63 | 774 | 2,55 | 1,61 | 0,63 | 818 | 2,38 | 1,50 | 0,63 | 847 |
| 25 | 24 | 2,88 | 1,47 | 0,51 | 803 | 2,70 | 1,38 | 0,51 | 839 | 2,55 | 1,30 | 0,51 | 876 |
| 26 | 18 | 2,45 | 2,23 | 0,91 | 715 | 2,25 | 2,05 | 0,91 | 759 | 2,08 | 1,89 | 0,91 | 788 |
| 26 | 20 | 2,58 | 2,03 | 0,79 | 745 | 2,40 | 1,90 | 0,79 | 781 | 2,23 | 1,76 | 0,79 | 825 |
| 26 | 22 | 2,73 | 1,83 | 0,67 | 774 | 2,55 | 1,71 | 0,67 | 818 | 2,38 | 1,59 | 0,67 | 847 |
| 26 | 24 | 2,88 | 1,58 | 0,55 | 803 | 2,70 | 1,49 | 0,55 | 839 | 2,55 | 1,40 | 0,55 | 876 |
| 26 | 26 | 3,03 | 1,30 | 0,43 | 832 | 2,85 | 1,23 | 0,43 | 869 | 2,68 | 1,15 | 0,43 | 905 |
| 27 | 18 | 2,45 | 2,33 | 0,95 | 715 | 2,25 | 2,14 | 0,95 | 759 | 2,08 | 1,97 | 0,95 | 788 |
| 27 | 20 | 2,58 | 2,14 | 0,83 | 745 | 2,40 | 1,99 | 0,83 | 781 | 2,23 | 1,85 | 0,83 | 825 |
| 27 | 22 | 2,73 | 1,93 | 0,71 | 774 | 2,55 | 1,81 | 0,71 | 818 | 2,38 | 1,69 | 0,71 | 847 |
| 27 | 24 | 2,88 | 1,70 | 0,59 | 803 | 2,70 | 1,59 | 0,59 | 839 | 2,55 | 1,50 | 0,59 | 876 |
| 27 | 26 | 3,03 | 1,42 | 0,47 | 832 | 2,85 | 1,34 | 0,47 | 869 | 2,68 | 1,26 | 0,47 | 905 |
| 28 | 18 | 2,45 | 2,43 | 0,99 | 715 | 2,25 | 2,23 | 0,99 | 759 | 2,08 | 2,05 | 0,99 | 788 |
| 28 | 20 | 2,58 | 2,24 | 0,87 | 745 | 2,40 | 2,09 | 0,87 | 781 | 2,23 | 1,94 | 0,87 | 825 |
| 28 | 22 | 2,73 | 2,04 | 0,75 | 774 | 2,55 | 1,91 | 0,75 | 818 | 2,38 | 1,78 | 0,75 | 847 |
| 28 | 24 | 2,88 | 1,81 | 0,63 | 803 | 2,70 | 1,70 | 0,63 | 839 | 2,55 | 1,61 | 0,63 | 876 |
| 28 | 26 | 3,03 | 1,54 | 0,51 | 832 | 2,85 | 1,45 | 0,51 | 869 | 2,68 | 1,36 | 0,51 | 905 |
| 29 | 18 | 2,45 | 2,45 | 1,00 | 715 | 2,25 | 2,25 | 1,00 | 759 | 2,08 | 2,08 | 1,00 | 788 |
| 29 | 20 | 2,58 | 2,34 | 0,91 | 745 | 2,40 | 2,18 | 0,91 | 781 | 2,23 | 2,02 | 0,91 | 825 |
| 29 | 22 | 2,73 | 2,15 | 0,79 | 774 | 2,55 | 2,01 | 0,79 | 818 | 2,38 | 1,88 | 0,79 | 847 |
| 29 | 24 | 2,88 | 1,93 | 0,67 | 803 | 2,70 | 1,81 | 0,67 | 839 | 2,55 | 1,71 | 0,67 | 876 |
| 29 | 26 | 3,03 | 1,66 | 0,55 | 832 | 2,85 | 1,57 | 0,55 | 869 | 2,68 | 1,47 | 0,55 | 905 |
| 30 | 18 | 2,45 | 2,45 | 1,00 | 715 | 2,25 | 2,25 | 1,00 | 759 | 2,08 | 2,08 | 1,00 | 788 |
| 30 | 20 | 2,58 | 2,45 | 0,95 | 745 | 2,40 | 2,28 | 0,95 | 781 | 2,23 | 2,11 | 0,95 | 825 |
| 30 | 22 | 2,73 | 2,26 | 0,83 | 774 | 2,55 | 2,12 | 0,83 | 818 | 2,38 | 1,97 | 0,83 | 847 |
| 30 | 24 | 2,88 | 2,04 | 0,71 | 803 | 2,70 | 1,92 | 0,71 | 839 | 2,55 | 1,81 | 0,71 | 876 |
| 30 | 26 | 3,03 | 1,78 | 0,59 | 832 | 2,85 | 1,68 | 0,59 | 869 | 2,68 | 1,58 | 0,59 | 905 |
| 31 | 18 | 2,45 | 2,45 | 1,00 | 715 | 2,25 | 2,25 | 1,00 | 759 | 2,08 | 2,08 | 1,00 | 788 |
| 31 | 20 | 2,58 | 2,55 | 0,99 | 745 | 2,40 | 2,38 | 0,99 | 781 | 2,23 | 2,20 | 0,99 | 825 |
| 31 | 22 | 2,73 | 2,37 | 0,87 | 774 | 2,55 | 2,22 | 0,87 | 818 | 2,38 | 2,07 | 0,87 | 847 |
| 31 | 24 | 2,88 | 2,16 | 0,75 | 803 | 2,70 | 2,03 | 0,75 | 839 | 2,55 | 1,91 | 0,75 | 876 |
| 31 | 26 | 3,03 | 1,91 | 0,63 | 832 | 2,85 | 1,80 | 0,63 | 869 | 2,68 | 1,69 | 0,63 | 905 |
| 32 | 18 | 2,45 | 2,45 | 1,00 | 715 | 2,25 | 2,25 | 1,00 | 759 | 2,08 | 2,08 | 1,00 | 788 |
| 32 | 20 | 2,58 | 2,58 | 1,00 | 745 | 2,40 | 2,40 | 1,00 | 781 | 2,23 | 2,23 | 1,00 | 825 |
| 32 | 22 | 2,73 | 2,48 | 0,91 | 774 | 2,55 | 2,32 | 0,91 | 818 | 2,38 | 2,16 | 0,91 | 847 |
| 32 | 24 | 2,88 | 2,27 | 0,79 | 803 | 2,70 | 2,13 | 0,79 | 839 | 2,55 | 2,01 | 0,79 | 876 |
| 32 | 26 | 3,03 | 2,03 | 0,67 | 832 | 2,85 | 1,91 | 0,67 | 869 | 2,68 | 1,79 | 0,67 | 905 |

Обозначения:

Q — полная производительность (кВт);

SHC — производительность по явной теплоте (кВт);

SHF — коэфф. произв. по явной теплоте;

INPUT — потребляемая мощность (Вт);

DB — температура по сухому термометру;

WB — температура по влажному термометру

8. Производительность

Режим охлаждения (номинальная частота вращения компрессора)

MUZ-HJ35VA

Производительность: 3,15 кВт (коэффициент производительности по явной теплоте 0,87). Потребляемая мощность: 1040 Вт

| Температура в помещении | | Температура наружного воздуха, °C | | | | | | | | | | | |
|-------------------------|-------|-----------------------------------|------|------|-------|------|------|------|-------|------|------|------|-------|
| | | 35 | | | | 40 | | | | 46 | | | |
| °C DB | °C WB | Q | SHC | SHF | INPUT | Q | SHC | SHF | INPUT | Q | SHC | SHF | INPUT |
| 21 | 18 | 3,09 | 2,13 | 0,69 | 1019 | 2,84 | 1,96 | 0,69 | 1082 | 2,61 | 1,80 | 0,69 | 1123 |
| 21 | 20 | 3,24 | 1,85 | 0,57 | 1061 | 3,02 | 1,72 | 0,57 | 1113 | 2,80 | 1,60 | 0,57 | 1175 |
| 22 | 18 | 3,09 | 2,25 | 0,73 | 1019 | 2,84 | 2,07 | 0,73 | 1082 | 2,61 | 1,91 | 0,73 | 1123 |
| 22 | 20 | 3,24 | 1,98 | 0,61 | 1061 | 3,02 | 1,84 | 0,61 | 1113 | 2,80 | 1,71 | 0,61 | 1175 |
| 22 | 22 | 3,43 | 1,68 | 0,49 | 1102 | 3,21 | 1,57 | 0,49 | 1165 | 2,99 | 1,47 | 0,49 | 1206 |
| 23 | 18 | 3,09 | 2,38 | 0,77 | 1019 | 2,84 | 2,18 | 0,77 | 1082 | 2,61 | 2,01 | 0,77 | 1123 |
| 23 | 20 | 3,24 | 2,11 | 0,65 | 1061 | 3,02 | 1,97 | 0,65 | 1113 | 2,80 | 1,82 | 0,65 | 1175 |
| 23 | 22 | 3,43 | 1,82 | 0,53 | 1102 | 3,21 | 1,70 | 0,53 | 1165 | 2,99 | 1,59 | 0,53 | 1206 |
| 24 | 18 | 3,09 | 2,50 | 0,81 | 1019 | 2,84 | 2,30 | 0,81 | 1082 | 2,61 | 2,12 | 0,81 | 1123 |
| 24 | 20 | 3,24 | 2,24 | 0,69 | 1061 | 3,02 | 2,09 | 0,69 | 1113 | 2,80 | 1,93 | 0,69 | 1175 |
| 24 | 22 | 3,43 | 1,96 | 0,57 | 1102 | 3,21 | 1,83 | 0,57 | 1165 | 2,99 | 1,71 | 0,57 | 1206 |
| 24 | 24 | 3,62 | 1,63 | 0,45 | 1144 | 3,40 | 1,53 | 0,45 | 1196 | 3,21 | 1,45 | 0,45 | 1248 |
| 25 | 18 | 3,09 | 2,62 | 0,85 | 1019 | 2,84 | 2,41 | 0,85 | 1082 | 2,61 | 2,22 | 0,85 | 1123 |
| 25 | 20 | 3,24 | 2,37 | 0,73 | 1061 | 3,02 | 2,21 | 0,73 | 1113 | 2,80 | 2,05 | 0,73 | 1175 |
| 25 | 22 | 3,43 | 2,09 | 0,61 | 1102 | 3,21 | 1,96 | 0,61 | 1165 | 2,99 | 1,83 | 0,61 | 1206 |
| 25 | 24 | 3,62 | 1,78 | 0,49 | 1144 | 3,40 | 1,67 | 0,49 | 1196 | 3,21 | 1,57 | 0,49 | 1248 |
| 26 | 18 | 3,09 | 2,75 | 0,89 | 1019 | 2,84 | 2,52 | 0,89 | 1082 | 2,61 | 2,33 | 0,89 | 1123 |
| 26 | 20 | 3,24 | 2,50 | 0,77 | 1061 | 3,02 | 2,33 | 0,77 | 1113 | 2,80 | 2,16 | 0,77 | 1175 |
| 26 | 22 | 3,43 | 2,23 | 0,65 | 1102 | 3,21 | 2,09 | 0,65 | 1165 | 2,99 | 1,95 | 0,65 | 1206 |
| 26 | 24 | 3,62 | 1,92 | 0,53 | 1144 | 3,40 | 1,80 | 0,53 | 1196 | 3,21 | 1,70 | 0,53 | 1248 |
| 26 | 26 | 3,81 | 1,56 | 0,41 | 1186 | 3,59 | 1,47 | 0,41 | 1238 | 3,37 | 1,38 | 0,41 | 1290 |
| 27 | 18 | 3,09 | 2,87 | 0,93 | 1019 | 2,84 | 2,64 | 0,93 | 1082 | 2,61 | 2,43 | 0,93 | 1123 |
| 27 | 20 | 3,24 | 2,63 | 0,81 | 1061 | 3,02 | 2,45 | 0,81 | 1113 | 2,80 | 2,27 | 0,81 | 1175 |
| 27 | 22 | 3,43 | 2,37 | 0,69 | 1102 | 3,21 | 2,22 | 0,69 | 1165 | 2,99 | 2,06 | 0,69 | 1206 |
| 27 | 24 | 3,62 | 2,06 | 0,57 | 1144 | 3,40 | 1,94 | 0,57 | 1196 | 3,21 | 1,83 | 0,57 | 1248 |
| 27 | 26 | 3,81 | 1,72 | 0,45 | 1186 | 3,59 | 1,62 | 0,45 | 1238 | 3,37 | 1,52 | 0,45 | 1290 |
| 28 | 18 | 3,09 | 2,99 | 0,97 | 1019 | 2,84 | 2,75 | 0,97 | 1082 | 2,61 | 2,54 | 0,97 | 1123 |
| 28 | 20 | 3,24 | 2,76 | 0,85 | 1061 | 3,02 | 2,57 | 0,85 | 1113 | 2,80 | 2,38 | 0,85 | 1175 |
| 28 | 22 | 3,43 | 2,51 | 0,73 | 1102 | 3,21 | 2,35 | 0,73 | 1165 | 2,99 | 2,18 | 0,73 | 1206 |
| 28 | 24 | 3,62 | 2,21 | 0,61 | 1144 | 3,40 | 2,08 | 0,61 | 1196 | 3,21 | 1,96 | 0,61 | 1248 |
| 28 | 26 | 3,81 | 1,87 | 0,49 | 1186 | 3,59 | 1,76 | 0,49 | 1238 | 3,37 | 1,65 | 0,49 | 1290 |
| 29 | 18 | 3,09 | 3,09 | 1,00 | 1019 | 2,84 | 2,84 | 1,00 | 1082 | 2,61 | 2,61 | 1,00 | 1123 |
| 29 | 20 | 3,24 | 2,89 | 0,89 | 1061 | 3,02 | 2,69 | 0,89 | 1113 | 2,80 | 2,50 | 0,89 | 1175 |
| 29 | 22 | 3,43 | 2,64 | 0,77 | 1102 | 3,21 | 2,47 | 0,77 | 1165 | 2,99 | 2,30 | 0,77 | 1206 |
| 29 | 24 | 3,62 | 2,35 | 0,65 | 1144 | 3,40 | 2,21 | 0,65 | 1196 | 3,21 | 2,09 | 0,65 | 1248 |
| 29 | 26 | 3,81 | 2,02 | 0,53 | 1186 | 3,59 | 1,90 | 0,53 | 1238 | 3,37 | 1,79 | 0,53 | 1290 |
| 30 | 18 | 3,09 | 3,09 | 1,00 | 1019 | 2,84 | 2,84 | 1,00 | 1082 | 2,61 | 2,61 | 1,00 | 1123 |
| 30 | 20 | 3,24 | 3,02 | 0,93 | 1061 | 3,02 | 2,81 | 0,93 | 1113 | 2,80 | 2,61 | 0,93 | 1175 |
| 30 | 22 | 3,43 | 2,78 | 0,81 | 1102 | 3,21 | 2,60 | 0,81 | 1165 | 2,99 | 2,42 | 0,81 | 1206 |
| 30 | 24 | 3,62 | 2,50 | 0,69 | 1144 | 3,40 | 2,35 | 0,69 | 1196 | 3,21 | 2,22 | 0,69 | 1248 |
| 30 | 26 | 3,81 | 2,17 | 0,57 | 1186 | 3,59 | 2,05 | 0,57 | 1238 | 3,37 | 1,92 | 0,57 | 1290 |
| 31 | 18 | 3,09 | 3,09 | 1,00 | 1019 | 2,84 | 2,84 | 1,00 | 1082 | 2,61 | 2,61 | 1,00 | 1123 |
| 31 | 20 | 3,24 | 3,15 | 0,97 | 1061 | 3,02 | 2,93 | 0,97 | 1113 | 2,80 | 2,72 | 0,97 | 1175 |
| 31 | 22 | 3,43 | 2,92 | 0,85 | 1102 | 3,21 | 2,73 | 0,85 | 1165 | 2,99 | 2,54 | 0,85 | 1206 |
| 31 | 24 | 3,62 | 2,64 | 0,73 | 1144 | 3,40 | 2,48 | 0,73 | 1196 | 3,21 | 2,35 | 0,73 | 1248 |
| 31 | 26 | 3,81 | 2,33 | 0,61 | 1186 | 3,59 | 2,19 | 0,61 | 1238 | 3,37 | 2,06 | 0,61 | 1290 |
| 32 | 18 | 3,09 | 3,09 | 1,00 | 1019 | 2,84 | 2,84 | 1,00 | 1082 | 2,61 | 2,61 | 1,00 | 1123 |
| 32 | 20 | 3,24 | 3,24 | 1,00 | 1061 | 3,02 | 3,02 | 1,00 | 1113 | 2,80 | 2,80 | 1,00 | 1175 |
| 32 | 22 | 3,43 | 3,06 | 0,89 | 1102 | 3,21 | 2,86 | 0,89 | 1165 | 2,99 | 2,66 | 0,89 | 1206 |
| 32 | 24 | 3,62 | 2,79 | 0,77 | 1144 | 3,40 | 2,62 | 0,77 | 1196 | 3,21 | 2,47 | 0,77 | 1248 |
| 32 | 26 | 3,81 | 2,48 | 0,65 | 1186 | 3,59 | 2,33 | 0,65 | 1238 | 3,37 | 2,19 | 0,65 | 1290 |

Обозначения:

Q — полная производительность (кВт);

SHC — производительность по явной теплоте (кВт);

SHF — коэфф. произв. по явной теплоте;

INPUT — потребляемая мощность (Вт);

DB — температура по сухому термометру;

WB — температура по влажному термометру

8. Производительность

Режим охлаждения (номинальная частота вращения компрессора)

MUZ-HJ50VA

Производительность: 5,0 кВт (коэффициент производительности по явной теплоте 0,70). Потребляемая мощность: 2050 Вт

| Температура в помещении | | Температура наружного воздуха, °C | | | | | | | | | | | |
|-------------------------|-------|-----------------------------------|------|------|-------|------|------|------|-------|------|------|------|-------|
| | | 35 | | | | 40 | | | | 46 | | | |
| °C DB | °C WB | Q | SHC | SHF | INPUT | Q | SHC | SHF | INPUT | Q | SHC | SHF | INPUT |
| 21 | 18 | 4,90 | 2,55 | 0,52 | 2009 | 4,50 | 2,34 | 0,52 | 2132 | 4,15 | 2,16 | 0,52 | 2214 |
| 21 | 20 | 5,15 | 2,06 | 0,40 | 2091 | 4,80 | 1,92 | 0,40 | 2194 | 4,45 | 1,78 | 0,40 | 2317 |
| 22 | 18 | 4,90 | 2,74 | 0,56 | 2009 | 4,50 | 2,52 | 0,56 | 2132 | 4,15 | 2,32 | 0,56 | 2214 |
| 22 | 20 | 5,15 | 2,27 | 0,44 | 2091 | 4,80 | 2,11 | 0,44 | 2194 | 4,45 | 1,96 | 0,44 | 2317 |
| 22 | 22 | 5,45 | 1,74 | 0,32 | 2173 | 5,10 | 1,63 | 0,32 | 2296 | 4,75 | 1,52 | 0,32 | 2378 |
| 23 | 18 | 4,90 | 2,94 | 0,60 | 2009 | 4,50 | 2,70 | 0,60 | 2132 | 4,15 | 2,49 | 0,60 | 2214 |
| 23 | 20 | 5,15 | 2,47 | 0,48 | 2091 | 4,80 | 2,30 | 0,48 | 2194 | 4,45 | 2,14 | 0,48 | 2317 |
| 23 | 22 | 5,45 | 1,96 | 0,36 | 2173 | 5,10 | 1,84 | 0,36 | 2296 | 4,75 | 1,71 | 0,36 | 2378 |
| 24 | 18 | 4,90 | 3,14 | 0,64 | 2009 | 4,50 | 2,88 | 0,64 | 2132 | 4,15 | 2,66 | 0,64 | 2214 |
| 24 | 20 | 5,15 | 2,68 | 0,52 | 2091 | 4,80 | 2,50 | 0,52 | 2194 | 4,45 | 2,31 | 0,52 | 2317 |
| 24 | 22 | 5,45 | 2,18 | 0,40 | 2173 | 5,10 | 2,04 | 0,40 | 2296 | 4,75 | 1,90 | 0,40 | 2378 |
| 24 | 24 | 5,75 | 1,61 | 0,28 | 2255 | 5,40 | 1,51 | 0,28 | 2358 | 5,10 | 1,43 | 0,28 | 2460 |
| 25 | 18 | 4,90 | 3,33 | 0,68 | 2009 | 4,50 | 3,06 | 0,68 | 2132 | 4,15 | 2,82 | 0,68 | 2214 |
| 25 | 20 | 5,15 | 2,88 | 0,56 | 2091 | 4,80 | 2,69 | 0,56 | 2194 | 4,45 | 2,49 | 0,56 | 2317 |
| 25 | 22 | 5,45 | 2,40 | 0,44 | 2173 | 5,10 | 2,24 | 0,44 | 2296 | 4,75 | 2,09 | 0,44 | 2378 |
| 25 | 24 | 5,75 | 1,84 | 0,32 | 2255 | 5,40 | 1,73 | 0,32 | 2358 | 5,10 | 1,63 | 0,32 | 2460 |
| 26 | 18 | 4,90 | 3,53 | 0,72 | 2009 | 4,50 | 3,24 | 0,72 | 2132 | 4,15 | 2,99 | 0,72 | 2214 |
| 26 | 20 | 5,15 | 3,09 | 0,60 | 2091 | 4,80 | 2,88 | 0,60 | 2194 | 4,45 | 2,67 | 0,60 | 2317 |
| 26 | 22 | 5,45 | 2,62 | 0,48 | 2173 | 5,10 | 2,45 | 0,48 | 2296 | 4,75 | 2,28 | 0,48 | 2378 |
| 26 | 24 | 5,75 | 2,07 | 0,36 | 2255 | 5,40 | 1,94 | 0,36 | 2358 | 5,10 | 1,84 | 0,36 | 2460 |
| 26 | 26 | 6,05 | 1,45 | 0,24 | 2337 | 5,70 | 1,37 | 0,24 | 2440 | 5,35 | 1,28 | 0,24 | 2542 |
| 27 | 18 | 4,90 | 3,72 | 0,76 | 2009 | 4,50 | 3,42 | 0,76 | 2132 | 4,15 | 3,15 | 0,76 | 2214 |
| 27 | 20 | 5,15 | 3,30 | 0,64 | 2091 | 4,80 | 3,07 | 0,64 | 2194 | 4,45 | 2,85 | 0,64 | 2317 |
| 27 | 22 | 5,45 | 2,83 | 0,52 | 2173 | 5,10 | 2,65 | 0,52 | 2296 | 4,75 | 2,47 | 0,52 | 2378 |
| 27 | 24 | 5,75 | 2,30 | 0,40 | 2255 | 5,40 | 2,16 | 0,40 | 2358 | 5,10 | 2,04 | 0,40 | 2460 |
| 27 | 26 | 6,05 | 1,69 | 0,28 | 2337 | 5,70 | 1,60 | 0,28 | 2440 | 5,35 | 1,50 | 0,28 | 2542 |
| 28 | 18 | 4,90 | 3,92 | 0,80 | 2009 | 4,50 | 3,60 | 0,80 | 2132 | 4,15 | 3,32 | 0,80 | 2214 |
| 28 | 20 | 5,15 | 3,50 | 0,68 | 2091 | 4,80 | 3,26 | 0,68 | 2194 | 4,45 | 3,03 | 0,68 | 2317 |
| 28 | 22 | 5,45 | 3,05 | 0,56 | 2173 | 5,10 | 2,86 | 0,56 | 2296 | 4,75 | 2,66 | 0,56 | 2378 |
| 28 | 24 | 5,75 | 2,53 | 0,44 | 2255 | 5,40 | 2,38 | 0,44 | 2358 | 5,10 | 2,24 | 0,44 | 2460 |
| 28 | 26 | 6,05 | 1,94 | 0,32 | 2337 | 5,70 | 1,82 | 0,32 | 2440 | 5,35 | 1,71 | 0,32 | 2542 |
| 29 | 18 | 4,90 | 4,12 | 0,84 | 2009 | 4,50 | 3,78 | 0,84 | 2132 | 4,15 | 3,49 | 0,84 | 2214 |
| 29 | 20 | 5,15 | 3,71 | 0,72 | 2091 | 4,80 | 3,46 | 0,72 | 2194 | 4,45 | 3,20 | 0,72 | 2317 |
| 29 | 22 | 5,45 | 3,27 | 0,60 | 2173 | 5,10 | 3,06 | 0,60 | 2296 | 4,75 | 2,85 | 0,60 | 2378 |
| 29 | 24 | 5,75 | 2,76 | 0,48 | 2255 | 5,40 | 2,59 | 0,48 | 2358 | 5,10 | 2,45 | 0,48 | 2460 |
| 29 | 26 | 6,05 | 2,18 | 0,36 | 2337 | 5,70 | 2,05 | 0,36 | 2440 | 5,35 | 1,93 | 0,36 | 2542 |
| 30 | 18 | 4,90 | 4,31 | 0,88 | 2009 | 4,50 | 3,96 | 0,88 | 2132 | 4,15 | 3,65 | 0,88 | 2214 |
| 30 | 20 | 5,15 | 3,91 | 0,76 | 2091 | 4,80 | 3,65 | 0,76 | 2194 | 4,45 | 3,38 | 0,76 | 2317 |
| 30 | 22 | 5,45 | 3,49 | 0,64 | 2173 | 5,10 | 3,26 | 0,64 | 2296 | 4,75 | 3,04 | 0,64 | 2378 |
| 30 | 24 | 5,75 | 2,99 | 0,52 | 2255 | 5,40 | 2,81 | 0,52 | 2358 | 5,10 | 2,65 | 0,52 | 2460 |
| 30 | 26 | 6,05 | 2,42 | 0,40 | 2337 | 5,70 | 2,28 | 0,40 | 2440 | 5,35 | 2,14 | 0,40 | 2542 |
| 31 | 18 | 4,90 | 4,51 | 0,92 | 2009 | 4,50 | 4,14 | 0,92 | 2132 | 4,15 | 3,82 | 0,92 | 2214 |
| 31 | 20 | 5,15 | 4,12 | 0,80 | 2091 | 4,80 | 3,84 | 0,80 | 2194 | 4,45 | 3,56 | 0,80 | 2317 |
| 31 | 22 | 5,45 | 3,71 | 0,68 | 2173 | 5,10 | 3,47 | 0,68 | 2296 | 4,75 | 3,23 | 0,68 | 2378 |
| 31 | 24 | 5,75 | 3,22 | 0,56 | 2255 | 5,40 | 3,02 | 0,56 | 2358 | 5,10 | 2,86 | 0,56 | 2460 |
| 31 | 26 | 6,05 | 2,66 | 0,44 | 2337 | 5,70 | 2,51 | 0,44 | 2440 | 5,35 | 2,35 | 0,44 | 2542 |
| 32 | 18 | 4,90 | 4,70 | 0,96 | 2009 | 4,50 | 4,32 | 0,96 | 2132 | 4,15 | 3,98 | 0,96 | 2214 |
| 32 | 20 | 5,15 | 4,33 | 0,84 | 2091 | 4,80 | 4,03 | 0,84 | 2194 | 4,45 | 3,74 | 0,84 | 2317 |
| 32 | 22 | 5,45 | 3,92 | 0,72 | 2173 | 5,10 | 3,67 | 0,72 | 2296 | 4,75 | 3,42 | 0,72 | 2378 |
| 32 | 24 | 5,75 | 3,45 | 0,60 | 2255 | 5,40 | 3,24 | 0,60 | 2358 | 5,10 | 3,06 | 0,60 | 2460 |
| 32 | 26 | 6,05 | 2,90 | 0,48 | 2337 | 5,70 | 2,74 | 0,48 | 2440 | 5,35 | 2,57 | 0,48 | 2542 |

Обозначения:

Q — полная производительность (кВт);

SHC — производительность по явной теплоте (кВт);

SHF — коэфф. произв. по явной теплоте;

INPUT — потребляемая мощность (Вт);

DB — температура по сухому термометру;

WB — температура по влажному термометру

8. Производительность

Режим нагрева (номинальная частота вращения компрессора)

MUZ-HJ25VA

Производительность: 3,15 кВт. Потребляемая мощность: 870 Вт

| Температура в помещении | Температура наружного воздуха, °C | | | | | | | | | | | | | |
|-------------------------|-----------------------------------|-------|------|-------|------|-------|------|-------|------|-------|------|-------|------|-------|
| | -10 | | -5 | | 0 | | 5 | | 10 | | 15 | | 20 | |
| °C DB | Q | INPUT | Q | INPUT | Q | INPUT | Q | INPUT | Q | INPUT | Q | INPUT | Q | INPUT |
| 15 | 1,98 | 566 | 2,39 | 679 | 2,80 | 766 | 3,21 | 827 | 3,62 | 879 | 4,00 | 905 | 4,41 | 922 |
| 21 | 1,89 | 609 | 2,27 | 722 | 2,68 | 800 | 3,06 | 861 | 3,47 | 905 | 3,84 | 931 | 4,24 | 966 |
| 26 | 1,70 | 653 | 2,11 | 766 | 2,49 | 844 | 2,90 | 905 | 3,31 | 948 | 3,69 | 974 | 4,10 | 1001 |

MUZ-HJ35VA

Производительность: 3,6 кВт. Потребляемая мощность: 995 Вт

| Температура в помещении | Температура наружного воздуха, °C | | | | | | | | | | | | | |
|-------------------------|-----------------------------------|-------|------|-------|------|-------|------|-------|------|-------|------|-------|------|-------|
| | -10 | | -5 | | 0 | | 5 | | 10 | | 15 | | 20 | |
| °C DB | Q | INPUT | Q | INPUT | Q | INPUT | Q | INPUT | Q | INPUT | Q | INPUT | Q | INPUT |
| 15 | 2,27 | 647 | 2,74 | 776 | 3,20 | 876 | 3,67 | 945 | 4,14 | 1005 | 4,57 | 1035 | 5,04 | 1055 |
| 21 | 2,16 | 697 | 2,59 | 826 | 3,06 | 915 | 3,49 | 985 | 3,96 | 1035 | 4,39 | 1065 | 4,84 | 1104 |
| 26 | 1,94 | 746 | 2,41 | 876 | 2,84 | 965 | 3,31 | 1035 | 3,78 | 1085 | 4,21 | 1114 | 4,68 | 1144 |

MUZ-HJ50VA

Производительность: 5,4 кВт. Потребляемая мощность: 1480 Вт

| Температура в помещении | Температура наружного воздуха, °C | | | | | | | | | | | | | |
|-------------------------|-----------------------------------|-------|------|-------|------|-------|------|-------|------|-------|------|-------|------|-------|
| | -10 | | -5 | | 0 | | 5 | | 10 | | 15 | | 20 | |
| °C DB | Q | INPUT | Q | INPUT | Q | INPUT | Q | INPUT | Q | INPUT | Q | INPUT | Q | INPUT |
| 15 | 3,40 | 962 | 4,10 | 1154 | 4,81 | 1302 | 5,51 | 1406 | 6,21 | 1495 | 6,86 | 1539 | 7,56 | 1569 |
| 21 | 3,24 | 1036 | 3,89 | 1228 | 4,59 | 1362 | 5,24 | 1465 | 5,94 | 1539 | 6,59 | 1584 | 7,26 | 1643 |
| 26 | 2,92 | 1110 | 3,62 | 1302 | 4,27 | 1436 | 4,97 | 1539 | 5,67 | 1613 | 6,32 | 1658 | 7,02 | 1702 |

Обозначения:

Q — полная производительность (кВт);
 INPUT — потребляемая мощность (Вт);

DB — температура по сухому термометру;
 WB — температура по влажному термометру

MUZ-HJ25VA MUZ-HJ35VA MUZ-HJ50VA

1. Электродвигатель вентилятора наружного блока

Электродвигатель вентилятора включается/выключается вместе с компрессором.

Включение: за 5 секунд до запуска компрессора.

Выключение: через 15 секунд после остановки компрессора.

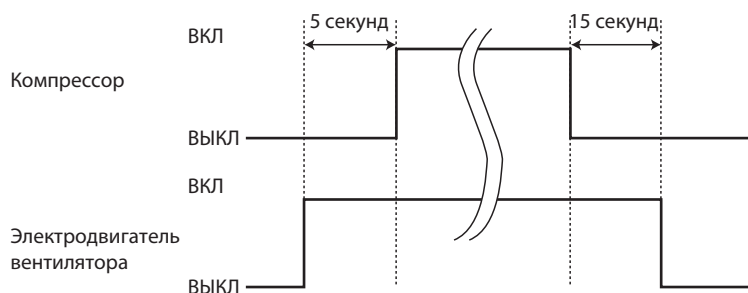

2. 4-х ходовой клапан

MUZ-HJ25VA MUZ-HJ35VA

Обогрев выключен

Охлаждение включен

Осушение включен

Примечание.

4-ходовой клапан переключается в противоположное положение на 5 секунд перед пуском компрессора.

MUZ-HJ50VA

Обогрев включен

Охлаждение выключен

Осушение выключен

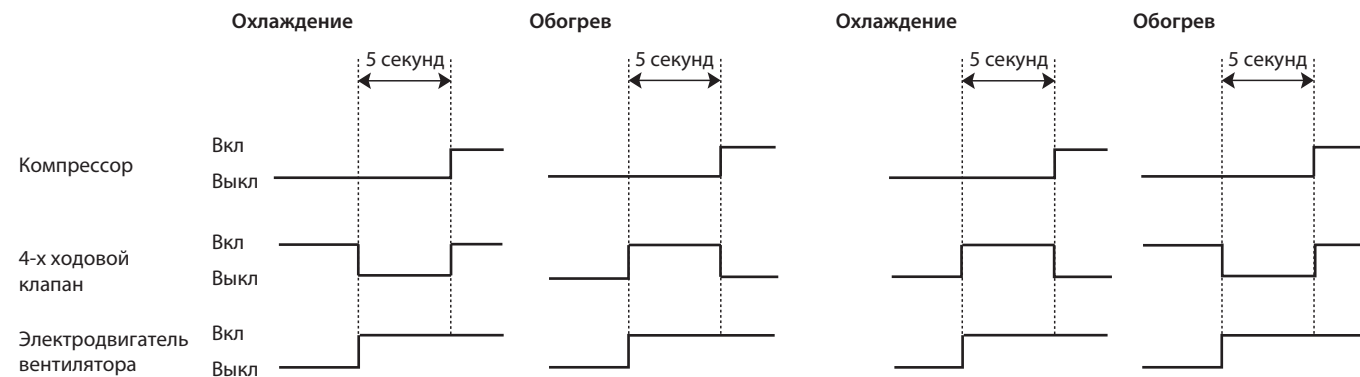

3. Взаимосвязь датчиков и исполнительных устройств

| Датчик (термистор) | Назначение | Исполнительное устройство (привод) | | | | |
|---|---|------------------------------------|------------------------|-------------------------|--------------------|-------------------------|
| | | Компрессор | Расширительный вентиль | Вентилятор наруж. блока | 4-х ходовой клапан | Вентилятор внутр. блока |
| Термистор температуры нагнетания | Защита | ○ | ○ | | | |
| Термистор на теплообменнике внутреннего блока | Охлаждение: защита от обмерзания | ○ | | | | |
| | Обогрев: защита от высокого давления | ○ | | | | |
| Термистор оттаивания | Охлаждение: защита от высокого давления | ○ | ○ | ○ | | |
| | Обогрев: оттаивание | ○ | ○ | ○ | ○ | ○ |
| Термистор температуры теплоотвода | Защита | ○ | | ○ | | |

MUZ-HJ25VA MUZ-HJ35VA MUZ-HJ50VA

1. Изменение параметров режима оттаивания

Температура окончания режима оттаивания выбирается, принимая во внимание климатические условия в месте расположения наружного блока. Для изменения температуры окончания режима оттаивания, удалите/припаяйте перемычку JS на плате инвертора наружного блока.

| Перемычка | | Температура окончания режима оттаивания, °C | |
|-----------|--------------------------------|---|------------|
| | | MUZ-HJ25/35VA | MUZ-HJ50VA |
| JS | Припаяна (заводская установка) | 8 | 8 |
| | Удалена | 11 | 15 |

2. Предварительный прогрев компрессора

Данная функция предназначена для улучшения условий запуска компрессора при низких температурах наружного воздуха. Инвертор подает на компрессор управляющее напряжение, амплитуда и частота которого недостаточны для запуска двигателя и вращения ротора. При остановленном роторе происходит разогрев компрессора статорными обмотками электродвигателя. В этом режиме компрессор потребляет около 50 Вт.

Если перемычка JK на плате инвертора удалена, то режим предварительного прогрева компрессора активирован.

Примечание.

При замене платы инвертора проверьте состояние перемычек на новой плате. Удалите/припаяйте их при необходимости.

11. Поиск неисправности

MUZ-HJ25VA MUZ-HJ35VA MUZ-HJ50VA

1. Меры предосторожности

Перед поиском неисправности проверьте следующее:

1. Напряжение электропитания наружного блока.
2. Проверьте правильность межблочных соединений и кабель.

Во время проведения сервисных работ выполните следующее:

1. Перед обслуживанием кондиционера отключите его с помощью пульта дистанционного управления. Убедитесь, что жалюзи закрылись и отключите питание.
2. Обязательно отключите питание перед снятием передней и верхней панелей, корпуса и платы управления.
3. Перед удалением электронных компонентов и узлов дождитесь разряда сглаживающих конденсаторов.
4. При снятии электронных плат, держите их за края во избежание повреждения компонентов плат.
5. При отключении разъемов не тяните за провод.

<Неправильно>



Провода

<Правильно>



Корпус разъема

Процедура поиска неисправностей

1. Проверьте, не мигает ли светодиод, указывая на неисправность. Установите количество и периодичность миганий, чтобы определить ошибку.
2. Проверьте разъемы и соединения.
3. Если есть предположение, что плата дефектна, проверьте визуально наличие плохих контактов, сгоревших компонентов.

2. Проверка последних неисправностей в системе

Описание функции

Информация о неисправности фиксируется и сохраняется в памяти системы. Поэтому даже после восстановления работоспособности можно проверить, что случилось с системой. Этот режим удобен для диагностики систем, неисправность в которых повторно не появляется.

1. Последовательность проверки последних неисправностей

Последовательность действий

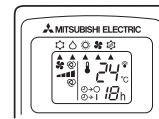
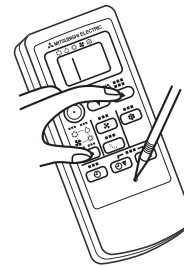
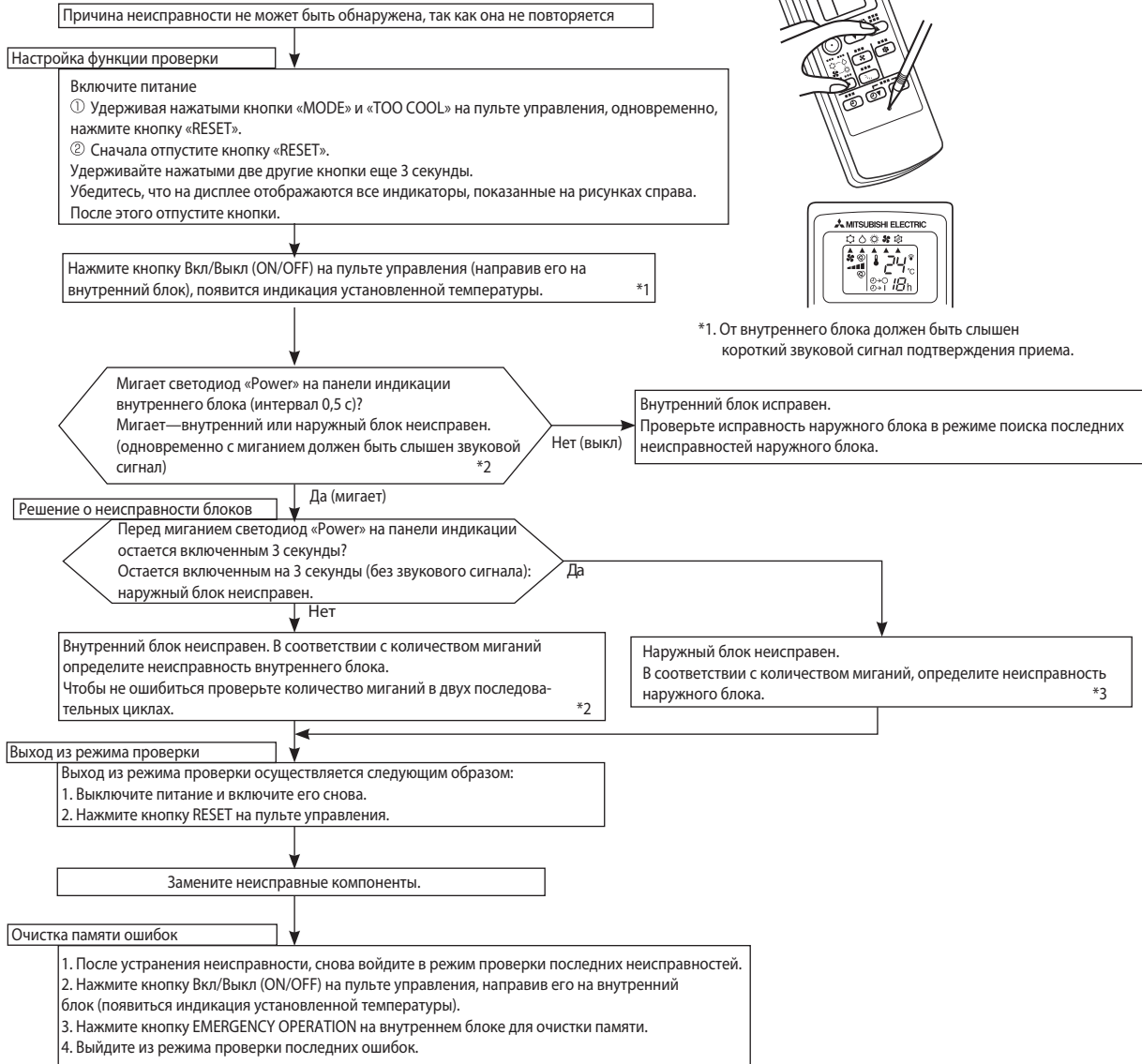

*1. От внутреннего блока должен быть слышен короткий звуковой сигнал подтверждения приема.

Примечания:

- Убедитесь, что режим проверки последних неисправностей завершен. В противном случае корректная работа невозможна.
- Если очистка памяти не произведена, то информация о последней неисправности сохраняется в памяти.

*2. Мигание светодиода при неисправности внутреннего блока.

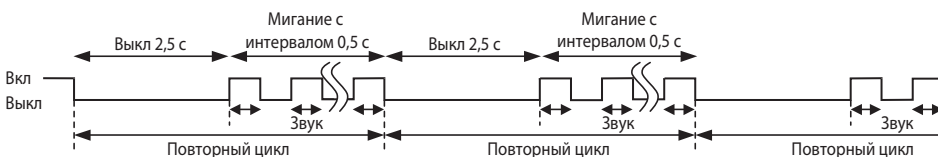

*3. Мигание светодиода при неисправности наружного блока.

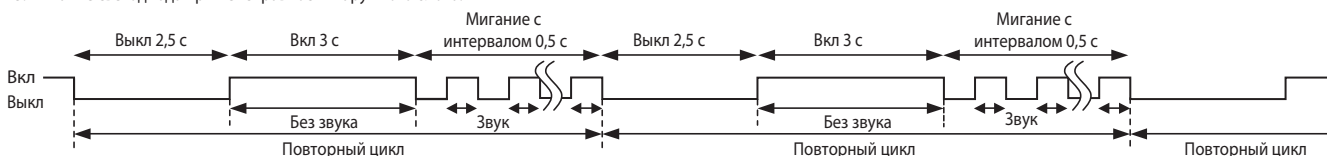

11. Поиск неисправности

2. Проверка последних неисправностей наружного блока

Последовательность действий

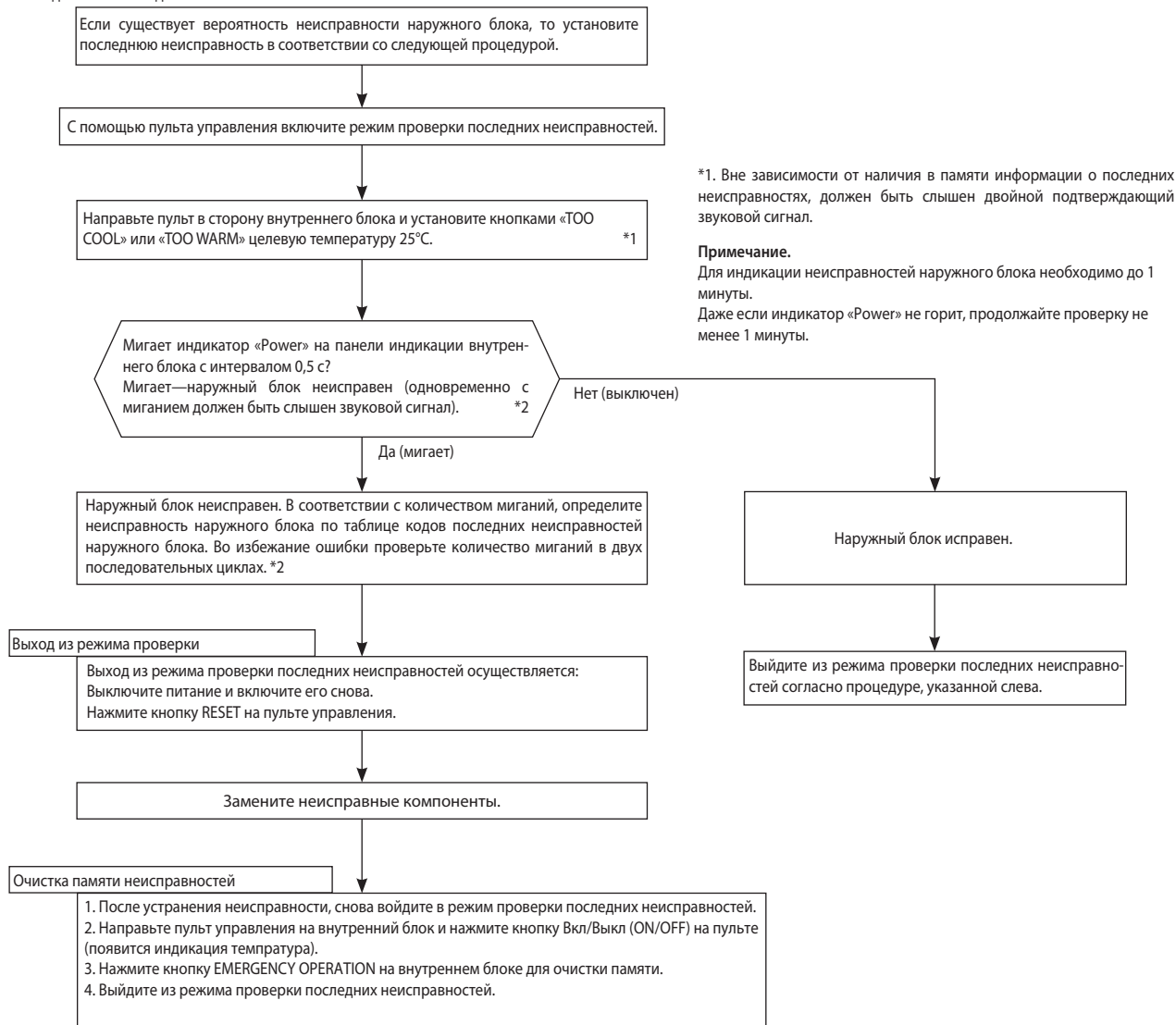

*1. Вне зависимости от наличия в памяти информации о последних неисправностях, должен быть слышен двойной подтверждающий звуковой сигнал.

Примечание.
Для индикации неисправностей наружного блока необходимо до 1 минуты.
Даже если индикатор «Power» не горит, продолжайте проверку не менее 1 минуты.

Примечания:

1. Убедитесь, что режим проверки последних неисправностей завершен. В противном случае корректная работа невозможна.
2. Если очистка памяти не произведена, то информация о последней неисправности сохраняется в памяти.

*2. Мигание светодиода при неисправности внутреннего блока.

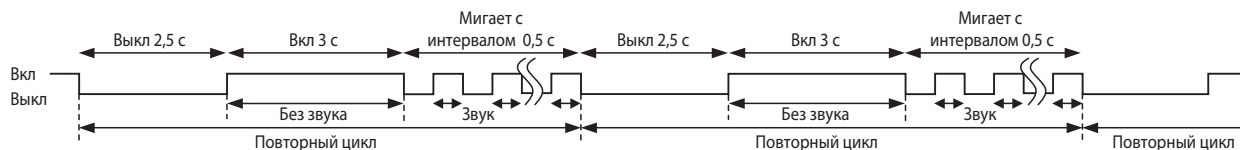

3. Таблица кодов в режиме проверки последних неисправностей

| Левый светодиод на внутреннем блоке | Неисправность | LED на плате наружного блока | Способ определения | Способ устранения | В режиме проверки «внутр./наружный» | В режиме проверки наружного блока |
|-------------------------------------|--|---|--|--|-------------------------------------|-----------------------------------|
| Выкл | Нет (блок исправен) | — | — | — | — | — |
| 1 раз мигает 2,5 с выкл | Ошибка обмена данными между внутренним блоком и наружным. | — | В течение 3 минут не поступают никакие сигналы от платы инвертора. Хотя плата инвертора отправляет сигнал «0», однако на приеме фиксируется сигнал «1» 30 раз подряд. | • Выполните проверку согласно алгоритму «Проверка межблочного соединения». | 0 | 0 |
| 2 раза мигает 2,5 с выкл | Силовые цепи наружного блока. | — | Выключение системы происходит три раза в течение 1 минуты после пуска компрессора. | • Проверьте разъем и соединительные провода компрессора. • См. раздел «Проверка компрессора и платы инвертора». • Проверьте запорные вентили. | 0 | 0 |
| 3 раза мигает 2,5 с выкл | Термистор (температура нагнетания) Термистор (оттаивание) Термистор (тепловод) Термистор на плате наружного блока Термистор на теплообменнике наружного блока MUZ-HJ50VA | 1 раз мигает через 2,5 с 3 раза мигает через 2,5 с 4 раза мигает через 2,5 с — | Замыкание или обрыв термистора фиксируется при работе компрессора. | • См. раздел «Характеристики основных компонентов». | 0 | 0 |
| 4 раза мигает 2,5 с выкл | Превышение тока | 11 раз мигает через 2,5 с | Повышенный ток силового модуля. | • Проверьте разъем компрессора и соединительные провода. • См. раздел «Проверка компрессора и платы инвертора» . • Проверьте запорные вентили. | — | 0 |
| | Компрессор | 12 раз мигает через 2,5 с | Искажена форма тока компрессора. | • Проверьте разъем компрессора и соединительные провода. • См. раздел «Проверка компрессора и платы инвертора». | — | 0 |
| 5 раз мигает 2,5 с выкл | Высокая температура нагнетания | — | Температура нагнетания превышает 116°C, и компрессор выключается. Компрессор включается вновь, если его температура падает до 100°C, но не ранее, чем через 3 минуты. | • Проверьте количество хладагента и гидравлический контур. • См. раздел «Проверка расширительного вентилля». | — | 0 |
| 6 раз мигает 2,5 с выкл | Высокое давление | — | Температура термистора на теплообменнике внутреннего блока превышает 70°C в режиме обогрева. Температура термистора оттаивания на теплообменнике наружного блока превышает 70°C в режиме охлаждения. | • Проверьте количество хладагента и гидравлический контур. • Проверьте запорные вентили. | — | 0 |
| 7 раз мигает 2,5 с выкл | Перегрев теплоотвода | 7 раз мигает через 2,5 с | Температура теплоотвода на плате инвертора превышает 80°C (HJ25/35)/75°C (HJ50). | • Проверьте окружение блока и прохождение воздушных потоков. • Проверьте электродвигатель вентилятора наружного блока. | — | 0 |
| | Перегрев платы наружного блока | | Температура платы инвертора наружного блока превышает 78°C (HJ25/35)/80°C (HJ50). | | | |
| 8 раз мигает 2,5 с выкл MUZ-HJ50VA | Электродвигатель вентилятора наружного блока | — | Защита срабатывает 3 раза подряд в течение 30 секунд после запуска вентилятора. | • См. раздел «Проверка электродвигателя вентилятора наружного блока». • См. раздел «Проверка платы инвертора». | — | 0 |
| 9 раз мигает 2,5 с выкл | EEPROM (ПЗУ) | 5 раз мигает через 2,5 с | Данные не могут быть правильно считаны из памяти. | • Замените плату инвертора наружного блока. | 0 | 0 |
| | Силовой модуль | 6 раз мигает через 2,5 с | Замыкание выходных цепей силового модуля IC700. Замыкание обмоток компрессора. | • См. раздел «Проверка компрессора и платы инвертора» . | 0 | 0 |
| 10 раз мигает 2,5 с выкл | Температура нагнетания | — | В течение 20 минут температура нагнетания ниже 50°C. | • Проверьте количество хладагента и гидравлический контур. • См. раздел «Проверка расширительного клапана». | — | 0 |
| 11 раз мигает 2,5 с выкл | Несоответствие выпрямленного напряжения | 8 раз мигает через 2,5 с | Выпрямленное напряжение не может быть измерено корректно. | • См. раздел «Проверка компрессора и платы инвертора». | — | 0 |
| | Датчик тока | 9 раз мигает через 2,5 с | Неисправны датчики тока компрессора. | | | |
| 14 раз мигает | Запорные вентили наружного блока закрыты | 14 раз мигает через 2,5 с | Закрытые вентили наружного блока определяются, исходя из повышенного тока компрессора. | • Проверьте положение запорных вентилей. | 0 | 0 |
| | 4-х ходовой клапан/ темпер. теплообменника | 16 раз мигает через 2,5 с | 4-х ходовой клапан работает некорректно./ Аномальная температура теплообменника внутреннего блока. | • Проверьте 4-х ходовой клапан. • Замените плату инвертора. | 0 | 0 |

Примечание. Формат миганий светодиодов в режиме проверки последних неисправностей отличается от формата индикации текущих неисправностей.

3. Таблица кодов в режиме индикации текущей неисправности

| Номер | Симптом | Индикация на плате наружного блока | Неисправность | Способ определения | Способ устранения |
|-------|---|--------------------------------------|--|--|--|
| 1 | Наружный блок не работает | 1 раз мигает через 2,5 с | Система питания наружного блока | 3 раза подряд срабатывает защита «Превышение тока компрессора» в течение первой минуты после пуска или 24 раза возникает ошибка при перезапуске компрессора. | <ul style="list-style-type: none"> Проверьте разъем компрессора и соединительные провода. Проверьте положение запорных вентилях. См. раздел «Проверка компрессора и платы инвертора». |
| 2 | | | Термисторы наружного блока | Термисторы: температуры нагнетания, температуры теплоотвода, оттаивания, на плате инвертора или наружной температуры — замыкание или обрыв. | <ul style="list-style-type: none"> Проверьте термисторы наружного блока. |
| 3 | | | Система управления наружного блока | Данные из памяти не могут быть правильно считаны. Компрессор останавливается. Светодиод слева на панели индикации внутреннего блока мигает 7 раз или включен. | <ul style="list-style-type: none"> Замените плату инвертора. |
| 4 | | 6 раз мигает через 2,5 с | Межблочная связь | Невозможен обмен данными между наружным и внутренним блоками в течение 3 минут. | <ul style="list-style-type: none"> См. раздел «Проверка межблочного соединения». |
| 5 | | 11 раз мигает через 2,5 с | Запорные вентиля | Повышенный ток компрессора свидетельствует о закрытых вентилях наружного блока. | <ul style="list-style-type: none"> Проверьте положение запорных вентилях. |
| 6 | | 14 раз мигает через 2,5 с | Наружный блок (другие неисправности) | Другие неисправности наружного блока. | <ul style="list-style-type: none"> Используйте режим проверки последних неисправностей наружного блока. |
| 7 | | 16 раз мигает через 2,5 с | 4-х ходовой клапан/ температура теплообменника | 4-х ходовой клапан работает некорректно./ Аномальная температура теплообменника внутреннего блока. | <ul style="list-style-type: none"> Проверьте 4-х ходовой клапан. Замените плату инвертора. |
| 8 | Повторяется последовательность «наружный блок останавливается и через 3 минуты включается снова». | 2 раза мигает через 2,5 с | Превышение тока | Повышенный ток интегрального силового модуля. | <ul style="list-style-type: none"> Проверьте разъем компрессора и соединительные провода. См. раздел «Проверка компрессора и платы инвертора». Проверьте запорные вентиля. |
| 9 | | 3 раза мигает через 2,5 с | Защита от превышения температуры нагнетания | Если температура нагнетания превышает 116°C, то компрессор останавливается. Компрессор включается через 3 мин., если температура нагнетания составляет 100°C или меньше. | <ul style="list-style-type: none"> Проверьте количество хладагента и гидравлический контур. См. раздел «Проверка расширительного вентиля». |
| 10 | | 4 раза мигает через 2,5 с | Перегрев теплоотвода или платы наружного блока | Температура теплоотвода превышает: 80°C (HJ25/35)/ 75°C (HJ50). Или температура платы инвертора превышает: 78°C (HJ25/35)/ 80°C (HJ50). | <ul style="list-style-type: none"> Проверьте окружение наружного блока и прохождение воздушных потоков. Проверьте электродвигатель вентилятора наружного блока. |
| 11 | | 5 раз мигает через 2,5 с | Защита от высокого давления | Температура термистора на теплообменнике внутреннего блока превышает 70°C в режиме обогрева. Температура термистора оттаивания на теплообменнике наружного блока превышает 70°C в режиме охлаждения. | <ul style="list-style-type: none"> Проверьте количество хладагента и гидравлический контур. Проверьте запорные вентиля. |
| 12 | | 8 раз мигает через 2,5 с | Управление компрессором | Искажена форма тока компрессора. | <ul style="list-style-type: none"> Проверьте разъем компрессора и соединительные провода. См. раздел «Проверка компрессора и платы инвертора». |
| 13 | | 10 раз мигает через 2,5 с MUZ-HJ50VA | Электродвигатель вентилятора наружного блока | Вентилятор наружного блока выключается 3 раза подряд в течение 30 с после пуска. | <ul style="list-style-type: none"> См. раздел «Проверка электродвигателя вентилятора наружного блока». См. раздел «Проверка платы инвертора». |
| 14 | | 12 раз мигает через 2,5 с | Фазный ток компрессора | Фазный ток компрессора определяется неправильно. | <ul style="list-style-type: none"> См. раздел «Проверка компрессора и платы инвертора». |
| 15 | | 13 раз мигает через 2,5 с | Постоянное напряжение | Постоянное напряжение инвертора определяется неправильно. | <ul style="list-style-type: none"> См. раздел «Проверка компрессора и платы инвертора». |

11. Поиск неисправности

| Номер | Симптом | Индикация на плате наружного блока | Неисправность | Способ определения | Способ устранения |
|-------|------------------------|------------------------------------|--|---|---|
| 16 | Наружный блок работает | 1 раз мигает через 2,5 с | Снижение частоты из-за превышения тока | Полный ток превышает установленный предел, и частота вращения двигателя компрессора снижается: 5,4 А (HJ25)/ 6,1 А (HJ35)/ 9,2 А (HJ50). | Указанные симптомы не означают неисправность наружного блока, но следует проверить следующее: • Состояние воздушных фильтров внутреннего блока. • Количество хладагента. • Замыкание воздушного потока внутреннего или наружного блоков. |
| 17 | | 3 раза мигает через 2,5 с | Снижение частоты из-за превышения давления | Температура внутреннего теплообменника превышает 55°C в режиме «обогрева», и частота вращения компрессора понижается. | |
| | | | Снижение частоты из-за обмерзания испарителя | Температура внутреннего теплообменника превышает 8°C в режиме «охлаждения», и частота вращения компрессора понижается. | |
| 18 | | 4 раза мигает через 2,5 с | Снижение частоты из-за превышения температуры нагнетания | Термистор температуры нагнетания фиксирует температуру 111°C или более, и частота вращения компрессора понижается. | <ul style="list-style-type: none"> • Проверьте холодильный контур и количество хладагента. • См. раздел «Проверка расширительного вентиля». • Проверьте термисторы наружного блока. |
| 19 | | 5 раз мигает через 2,5 с | Неисправен датчик наружной температуры | Если датчик наружной температуры (термистор) замкнут или разомкнут, то система работает без этого датчика в специальном режиме. | <ul style="list-style-type: none"> • Проверьте термисторы наружного блока. |
| 20 | | 7 раз мигает через 2,5 с | Защита от низкого давления | Термистор температуры нагнетания фиксирует температуру 50°C или менее в течение 20 минут. | <ul style="list-style-type: none"> • Проверьте холодильный контур и количество хладагента. • См. раздел «Проверка расширительного вентиля». |
| 21 | | 8 раз мигает через 2,5 с | Защита PAM PAM: Амплитудно-импульсная модуляция | Превышение тока модуля в IC821 (HJ25/35) / IC821 (HJ50) или превышение напряжения 320 В в шине. PAM останавливается и перезапускается. | <p>Это не является неисправностью. Защита PAM активируется в следующих случаях:</p> <ol style="list-style-type: none"> 1) Кратковременное падение напряжения; 2) Превышение сетевого напряжения. |
| 22 | | 9 раз мигает через 2,5 с | Режим проверки инвертора | Если разъем компрессора отключен, то включается режим проверки инвертора. | <p>Проверьте разъем компрессора.</p> <p>См. раздел «Проверка компрессора и платы инвертора».</p> |

Примечания: 1. Расположение LED-индикатора показано справа.
2. Во время нормальной работы LED-индикатор включен.

Считается количество миганий светодиода с интервалом 2,5 секунды, в течение которых он выключен. Например, на рисунке показан случай, когда LED-индикатор мигает 2 раза.

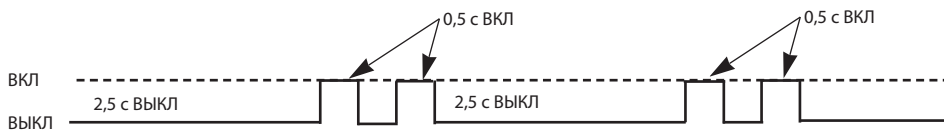

Плата инвертора
MUZ-HJ25/35VA

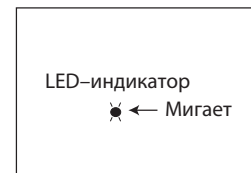

Плата инвертора
MUZ-HJ50VA

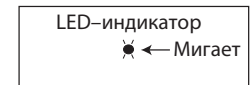

4. Характеристики основных компонентов

MUZ-HJ25VA MUZ-HJ35VA MUZ-HJ50VA

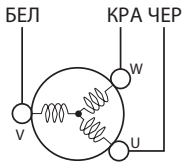
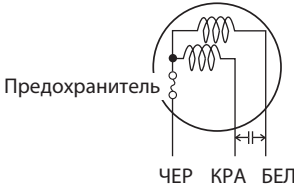
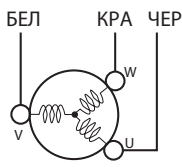
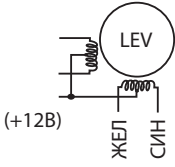
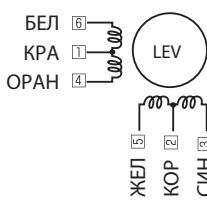
| Наименование | Способ проверки и параметры | Схема | | | | | | | | | | | | | |
|--|---|----------------|----------------|---|------------|---|-----------------|--------------|--------------|----------------|----------------|----------------|--|-----|---|
| Термистор оттаивания (RT61) | Измерьте сопротивление тестером. См. раздел 12 «Контрольные точки», 12.1 «Плата инвертора», диаграмма показывает зависимость сопротивления термисторов от температуры. | | | | | | | | | | | | | | |
| Термистор температуры нагнетания (RT62) Термистор теплоотдачи (RT64) | Измерьте сопротивление тестером. Перед измерением, нагрейте термистор рукой. Смотрите раздел 12 «Контрольные точки», 12.1 «Плата инвертора», диаграмма термистора. | | | | | | | | | | | | | | |
| Компрессор (MC) | Измерьте сопротивление тестером при температуре: -10 ~ 40°C <table border="1" style="margin-left: auto; margin-right: auto;"> <thead> <tr> <th rowspan="2"></th> <th colspan="3">Исправен</th> </tr> <tr> <th>MUZ-HJ25VA</th> <th>MUZ-HJ50VA</th> <th>MUZ-HJ50VA</th> </tr> </thead> <tbody> <tr> <td>U-V</td> <td rowspan="3">2,01 ~ 2,86 Ом</td> <td rowspan="3">1,20 ~ 1,72 Ом</td> <td rowspan="3">0,78 ~ 1,11 Ом</td> </tr> <tr> <td>U-W</td> </tr> <tr> <td>V-W</td> </tr> </tbody> </table> | | Исправен | | | MUZ-HJ25VA | MUZ-HJ50VA | MUZ-HJ50VA | U-V | 2,01 ~ 2,86 Ом | 1,20 ~ 1,72 Ом | 0,78 ~ 1,11 Ом | U-W | V-W |  |
| | Исправен | | | | | | | | | | | | | | |
| | MUZ-HJ25VA | MUZ-HJ50VA | MUZ-HJ50VA | | | | | | | | | | | | |
| U-V | 2,01 ~ 2,86 Ом | 1,20 ~ 1,72 Ом | 0,78 ~ 1,11 Ом | | | | | | | | | | | | |
| U-W | | | | | | | | | | | | | | | |
| V-W | | | | | | | | | | | | | | | |
| MUZ-HJ25VA MUZ-HJ35VA Электродвигатель вентилятора наружного блока (MF) Предохранитель RA6V21-AB: разрыв при 152°C; RA6V21-BB: разрыв при 126±2°C | Измерьте сопротивление тестером при температуре: -10 ~ 40°C MUZ-HJ25VA MUZ-HJ35VA <table border="1" style="margin-left: auto; margin-right: auto;"> <thead> <tr> <th rowspan="2">Цвет провода</th> <th colspan="2">Исправен</th> </tr> <tr> <th>RA6V21-AB</th> <th>RA6V21-BB</th> </tr> </thead> <tbody> <tr> <td>БЕЛ – ЧЕР</td> <td>305 ~ 374 Ом</td> <td>222 ~ 272 Ом</td> </tr> <tr> <td>ЧЕР – КРА</td> <td>247 ~ 304 Ом</td> <td>245 ~ 300 Ом</td> </tr> </tbody> </table> | Цвет провода | Исправен | | RA6V21-AB | RA6V21-BB | БЕЛ – ЧЕР | 305 ~ 374 Ом | 222 ~ 272 Ом | ЧЕР – КРА | 247 ~ 304 Ом | 245 ~ 300 Ом |  | | |
| Цвет провода | Исправен | | | | | | | | | | | | | | |
| | RA6V21-AB | RA6V21-BB | | | | | | | | | | | | | |
| БЕЛ – ЧЕР | 305 ~ 374 Ом | 222 ~ 272 Ом | | | | | | | | | | | | | |
| ЧЕР – КРА | 247 ~ 304 Ом | 245 ~ 300 Ом | | | | | | | | | | | | | |
| MUZ-HJ50VA Электродвигатель вентилятора (MF) | Измерьте сопротивление тестером при температуре: -10 ~ 40°C MUZ-HJ50VA <table border="1" style="margin-left: auto; margin-right: auto;"> <thead> <tr> <th>Цвет провода</th> <th>Исправен</th> </tr> </thead> <tbody> <tr> <td>КРА – ЧЕР ЧЕР – БЕЛ БЕЛ – КРА</td> <td>30 ~ 43 Ом</td> </tr> </tbody> </table> | Цвет провода | Исправен | КРА – ЧЕР ЧЕР – БЕЛ БЕЛ – КРА | 30 ~ 43 Ом |  | | | | | | | | | |
| Цвет провода | Исправен | | | | | | | | | | | | | | |
| КРА – ЧЕР ЧЕР – БЕЛ БЕЛ – КРА | 30 ~ 43 Ом | | | | | | | | | | | | | | |
| 4-х ходовой клапан (21S4) | Измерьте сопротивление тестером при температуре: -10 ~ 40°C <table border="1" style="margin-left: auto; margin-right: auto;"> <thead> <tr> <th colspan="2">Исправен</th> </tr> </thead> <tbody> <tr> <td>MUZ-HJ25/35VA</td> <td>MUZ-HJ50VA</td> </tr> <tr> <td>1,19 ~ 1,78 кОм</td> <td>1,41 ~ 2,00 кОм</td> </tr> </tbody> </table> | Исправен | | MUZ-HJ25/35VA | MUZ-HJ50VA | 1,19 ~ 1,78 кОм | 1,41 ~ 2,00 кОм | | | | | | | | |
| Исправен | | | | | | | | | | | | | | | |
| MUZ-HJ25/35VA | MUZ-HJ50VA | | | | | | | | | | | | | | |
| 1,19 ~ 1,78 кОм | 1,41 ~ 2,00 кОм | | | | | | | | | | | | | | |
| MUZ-HJ25VA MUZ-HJ50VA Расширительный вентиль (LEV) | Измерьте сопротивление тестером при температуре: -10 ~ 40°C <table border="1" style="margin-left: auto; margin-right: auto;"> <thead> <tr> <th>Цвет провода</th> <th>Исправен</th> </tr> </thead> <tbody> <tr> <td>КРА – ОРАН КРА – БЕЛ КРА – СИН КРА – ЖЕЛ</td> <td>37 ~ 54 Ом</td> </tr> </tbody> </table> | Цвет провода | Исправен | КРА – ОРАН КРА – БЕЛ КРА – СИН КРА – ЖЕЛ | 37 ~ 54 Ом |  | | | | | | | | | |
| Цвет провода | Исправен | | | | | | | | | | | | | | |
| КРА – ОРАН КРА – БЕЛ КРА – СИН КРА – ЖЕЛ | 37 ~ 54 Ом | | | | | | | | | | | | | | |
| MUZ-HJ35VA Расширительный вентиль (LEV) | Измерьте сопротивление тестером при температуре: -10 ~ 40°C <table border="1" style="margin-left: auto; margin-right: auto;"> <thead> <tr> <th>Цвет провода</th> <th>Исправен</th> </tr> </thead> <tbody> <tr> <td>БЕЛ – КРА КРА – ОРАН ЖЕЛ – КОР КОР – СИН</td> <td>37 ~ 54 Ом</td> </tr> </tbody> </table> | Цвет провода | Исправен | БЕЛ – КРА КРА – ОРАН ЖЕЛ – КОР КОР – СИН | 37 ~ 54 Ом |  | | | | | | | | | |
| Цвет провода | Исправен | | | | | | | | | | | | | | |
| БЕЛ – КРА КРА – ОРАН ЖЕЛ – КОР КОР – СИН | 37 ~ 54 Ом | | | | | | | | | | | | | | |

5. Алгоритмы поиска неисправности

А Проверка компрессора и платы инвертора

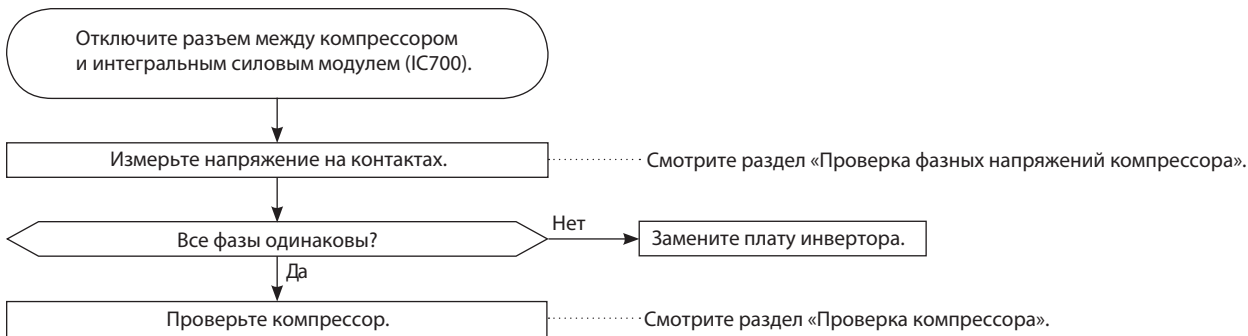

В Проверка фазных напряжений компрессора

Отключите компрессор от силового модуля. Включите блок и измерьте напряжение на разъеме (или на соединительных проводах компрессора), убедитесь в том, что фазные напряжения одинаковы.

Выходное напряжение должно быть 50–130 В (значение зависит от типа вольтметра).

<<Способ включения>>

Включите кондиционер в режиме охлаждения или обогрева с помощью кнопки EMERGENCY OPERATION (принудительный запуск), расположенной на внутреннем блоке.

<<Измерение>>

Измерьте напряжение между проводами (контактами) в 3 точках:

ЧЕР (U) – БЕЛ (V)

ЧЕР (U) – КРА (W)

БЕЛ (V) – КРА (W)

Примечания:

1. Выходное напряжение может отличаться от указанного в зависимости от напряжения питания.
2. Измеряйте напряжение аналоговым (стрелочным) вольтметром.
3. Во время этой проверки LED-индикатор на плате инвертора мигает 9 раз.

С Проверка компрессора

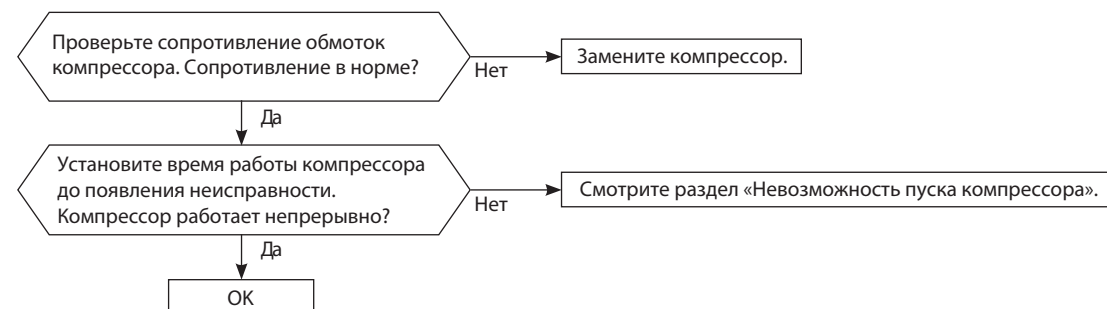

11. Поиск неисправности

D Проверка обмоток электродвигателя компрессора

Отключите компрессор от силового модуля и измерьте сопротивление обмоток компрессора.

<<Измерение>>

Измерьте напряжение между проводами (контактами) в 3 точках:

ЧЕР (U) – БЕЛ (V)

ЧЕР (U) – КРА (W)

БЕЛ (V) – КРА (W)

<<Заключение>>

0 (Ом) Неисправен (замкнут)

Бесконечно (Ом) Неисправен (обрыв)

Примечание. Перед измерением сопротивления установите «0» на омметре.

E Проверка времени работы компрессора до отключения

Подключите компрессор. Определите время, через которое останавливается компрессор из-за превышения тока.

<<Способ включения>>

Включите кондиционер в режиме охлаждения или обогрева с помощью кнопки включения принудительного режима работы (EMERGENCY OPERATION).

<<Измерение>>

Измерьте время между пуском компрессора наружного блока и отключением компрессора из-за превышения тока.

Для справки

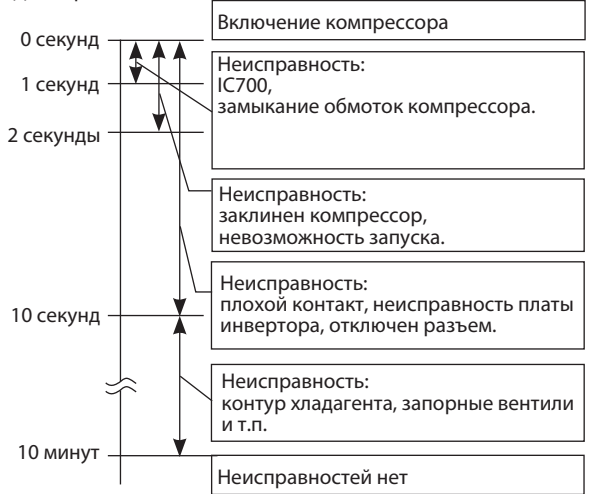

F Невозможность пуска компрессора

Убедитесь, что ①~④ в порядке.

Проверьте следующие электрические цепи:

1. Контакты подключения компрессора (включая CN61);
2. Значение выходных напряжений и их баланс;
3. Напряжение постоянного тока между контактами DB61 «+» и «-»;
4. Напряжение на клеммной колодке наружного блока между клеммами S1 и S2.

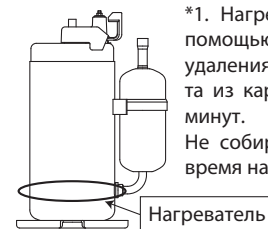
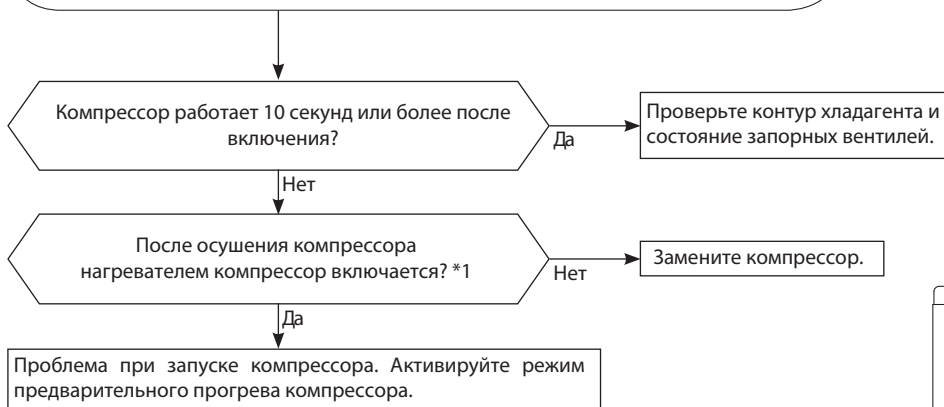

*1. Нагрейте компрессор с помощью нагревателя для удаления жидкого хладагента из картера в течение 20 минут. Не собирайте хладагент во время нагрева компрессора.

Г Проверка термисторов наружного блока

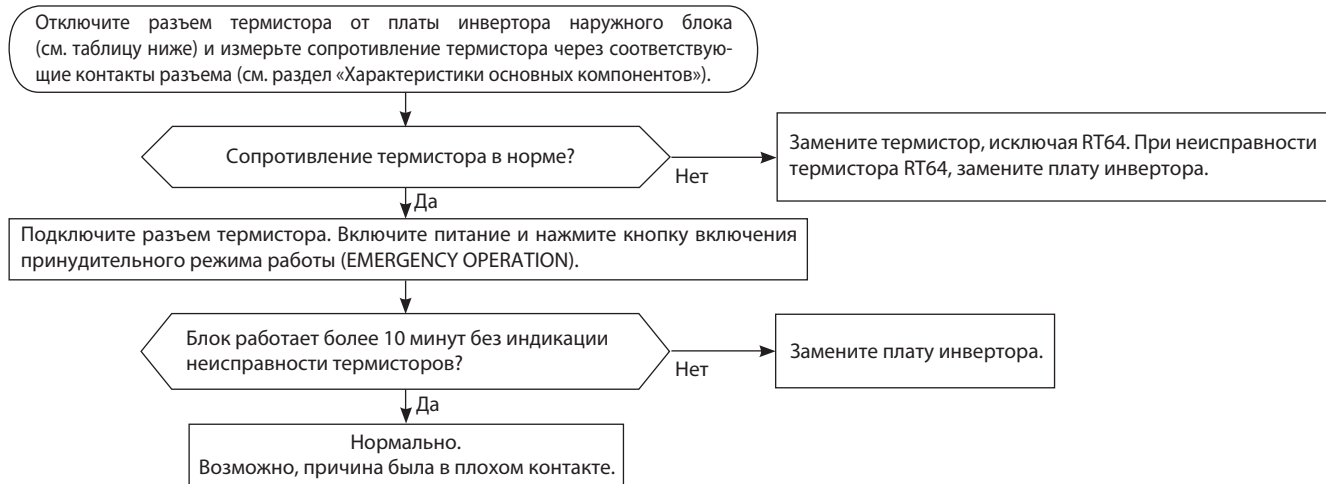

| Термистор | Символ | Разъем, номера контактов | Печатная плата |
|------------------------------------|--------|------------------------------|---------------------------------|
| Оттаивание | RT61 | разъем CN641, контакты 1 и 2 | Плата инвертора наружного блока |
| Температура нагнетания | RT62 | разъем CN641, контакты 3 и 4 | |
| На теплоотводе | RT64 | разъем CN642, контакты 1 и 2 | |
| На теплообменнике наружного блока* | RT68 | разъем CN644, контакты 1 и 3 | |

* Только с MUZ-HJ50VA.

Н Проверка катушки 4-х ходового клапана

Измерьте сопротивление катушки 4-х ходового клапана для проверки исправности (см. раздел 11-4). Проверьте соединение разъема CN721.

MUZ-HJ25VA MUZ-HJ35VA

При включении режима «Обогрев» из блока идет холодный воздух (как в режиме «Охлаждение»)

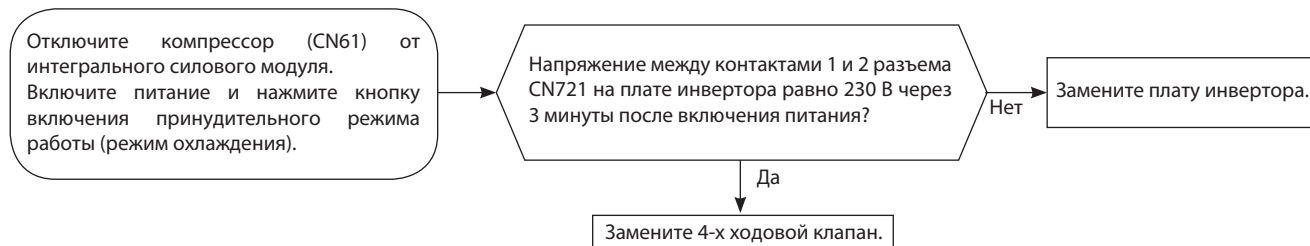

При включении режима «Охлаждение» из блока идет теплый воздух (как в режиме «Обогрев»)

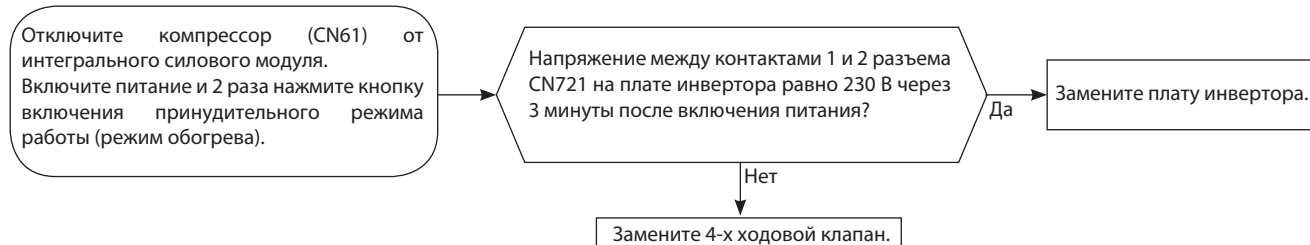

11. Поиск неисправности

MUZ-HJ50VA

При включении режима «Обогрев» из блока идет холодный воздух (как в режиме «Охлаждение»)

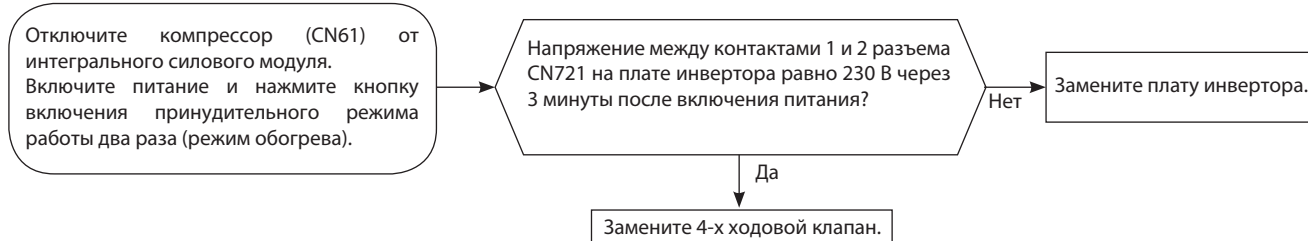

При включении режима «Охлаждение» из блока идет теплый воздух (как в режиме «Обогрев»)

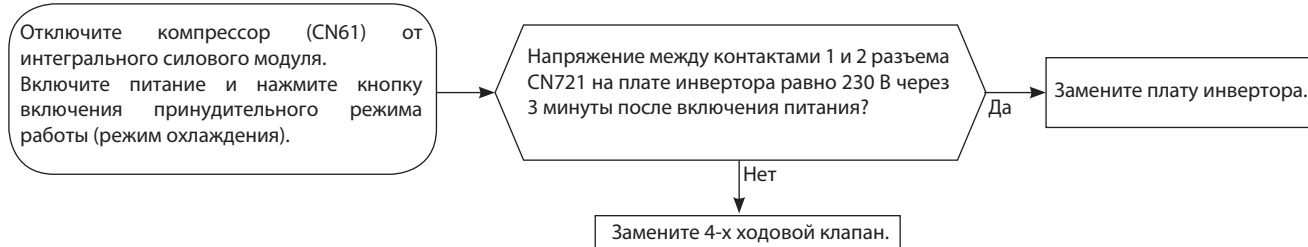

❶ Проверка электродвигателя вентилятора наружного блока

MUZ-HJ25VA MUZ-HJ35VA

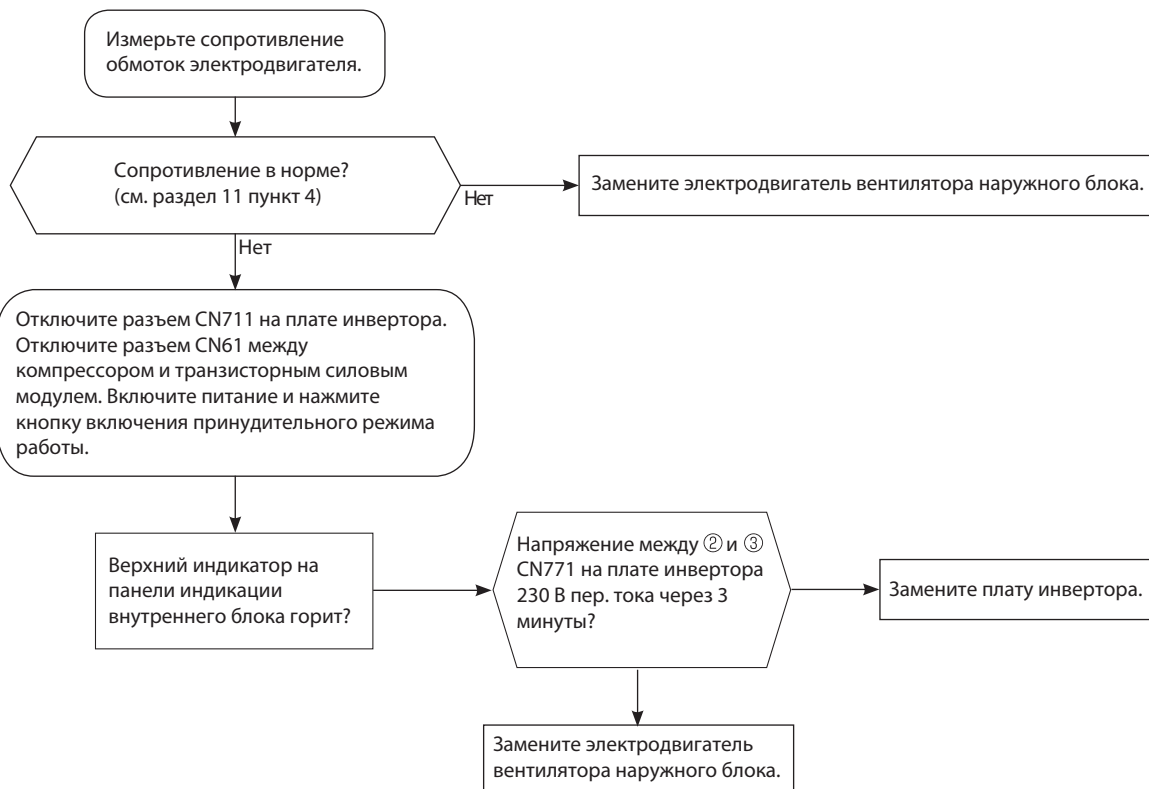

MUZ-HJ50VA

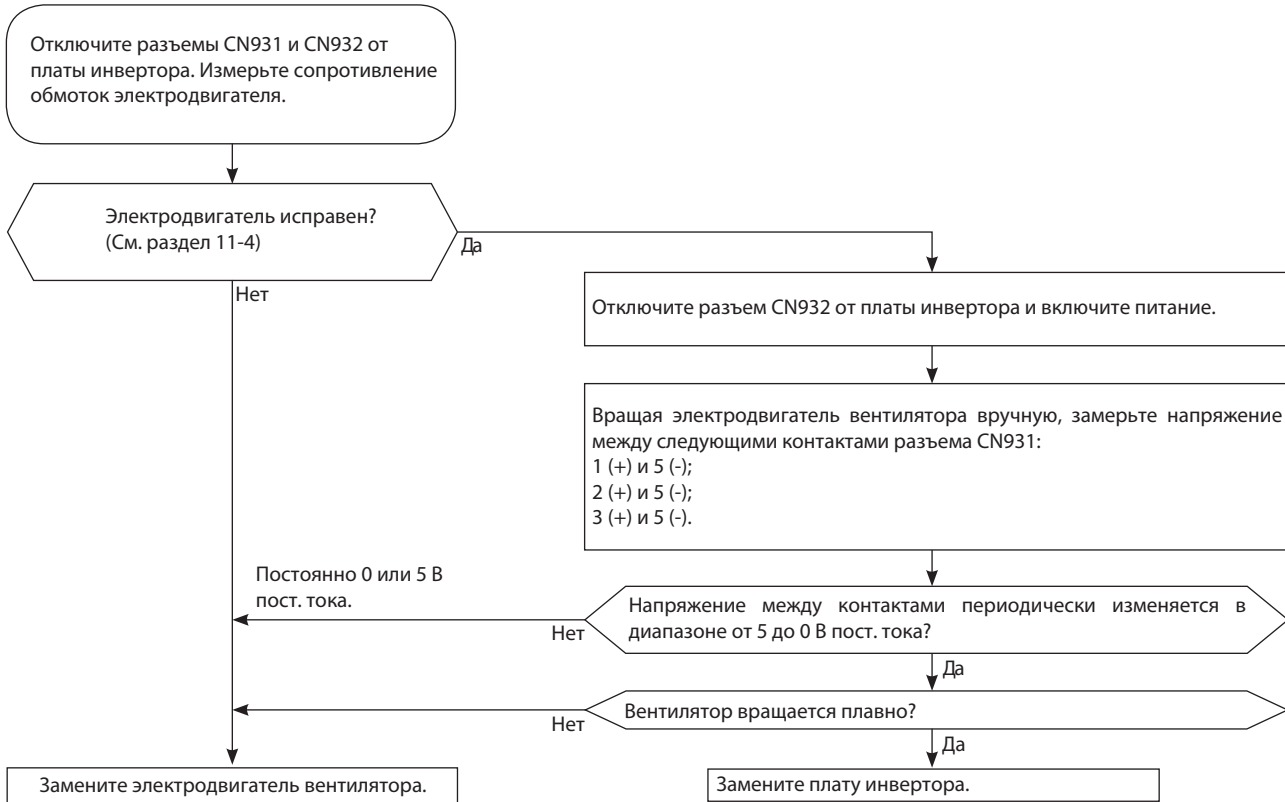

Ⓜ Проверка питания

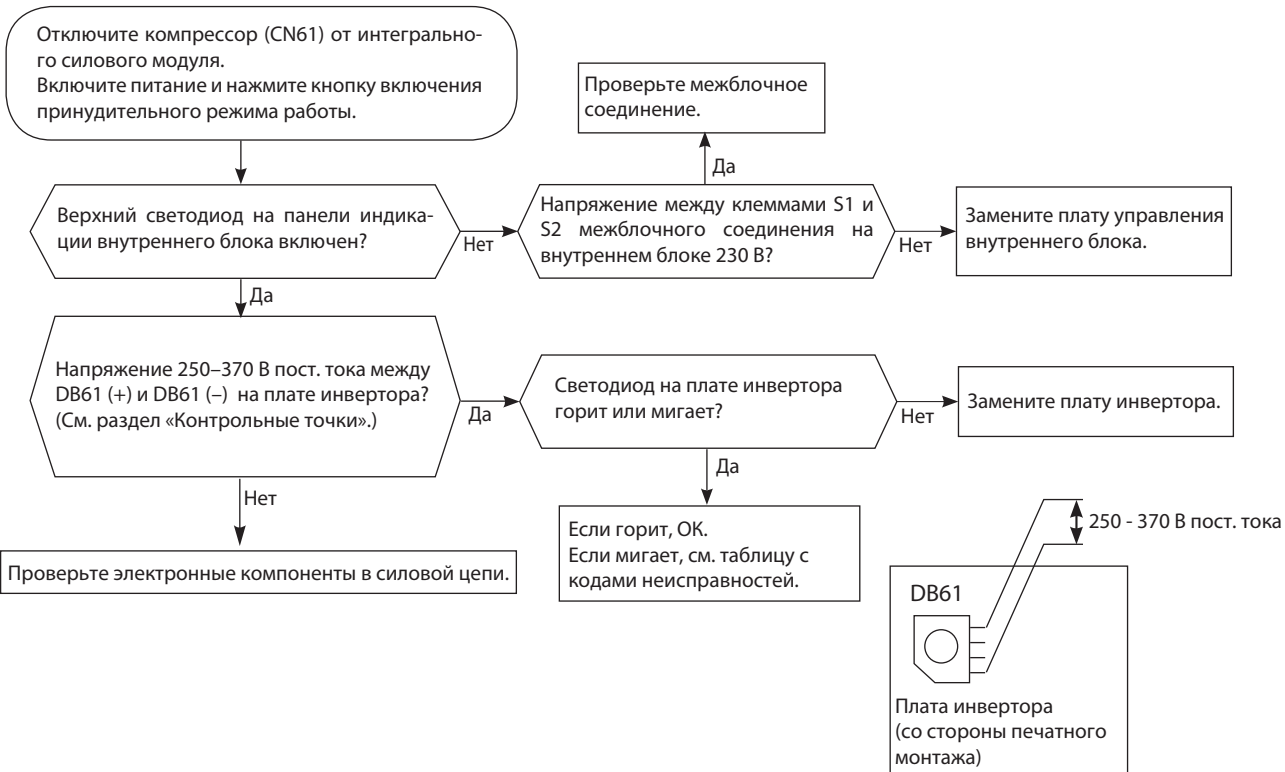

11. Поиск неисправности

К Проверка расширительного вентиля (LEV)

Включите питание.
 1. Удерживая нажатыми кнопку выбора режима «MODE» и кнопку «TOO COOL» на пульте управления, нажмите кнопку RESET.
 2. Первой отпустите кнопку RESET.
 Продолжая удерживать две другие кнопки в течении 3 секунд, убедитесь, что дисплей пульта включился. После этого отпустите кнопки. (См. рисунок справа)

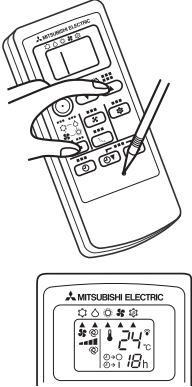

Нажмите кнопку Вкл/Выкл (ON/OFF) на пульте управления, направленном на внутренний блок (индицируется целевая температура).
 *1

Расширительный вентиль устанавливается в полностью открытое положение.

Слышен кликающий звук вентиля?
 Ощущается вибрация вентиля?
 Да → ОК

*1. Независимо от нормального или ненормального состояния, будет слышен короткий звуковой сигнал подтверждения приема.

Приводной двигатель вентиля закреплен правильно?
 Нет → Правильно закрепите приводной двигатель на вентиле.

Проверьте соответствие сопротивления обмоток приводного двигателя заданным значениям. Соответствует? (См. раздел 11-4).
 Да → Измерьте аналоговым (стрелочным) вольтметром напряжение между следующими контактами разъема CN724 на плате инвертора:
 1) 3(-) и 1(+) Напряжение 3 – 5 В переменного тока?
 2) 4(-) и 1(+)
 3) 5(-) и 1(+)
 4) 6(-) и 1(+)
 Нет → Замените плату инвертора.

Нет → Замените приводной двигатель LEV.

Да → Замените расширительный вентиль.

Примечания:
 После проверки вентиля сделайте следующее:
 1. Выключите питание и включите его снова.
 2. Нажмите кнопку RESET на пульте управления.

L Проверка платы инвертора

MUZ-HJ50VA

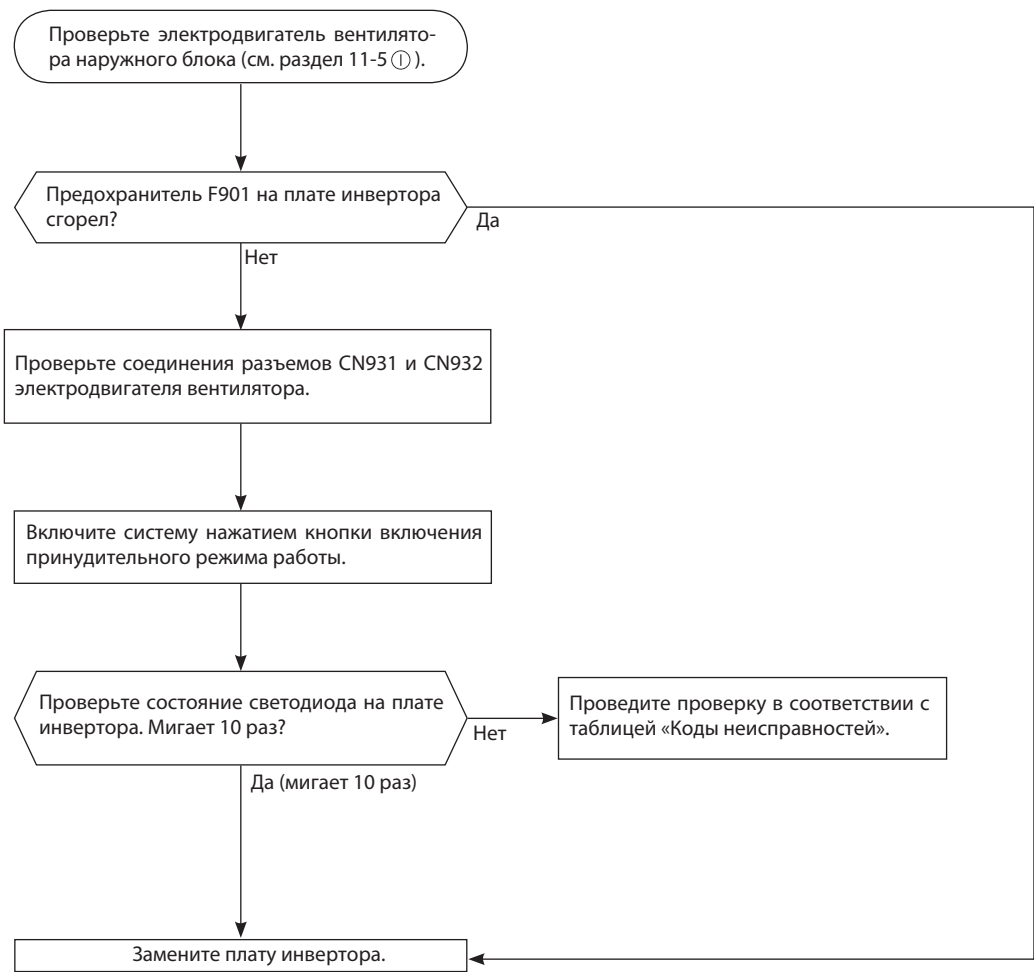

М Проверка межблочного соединения

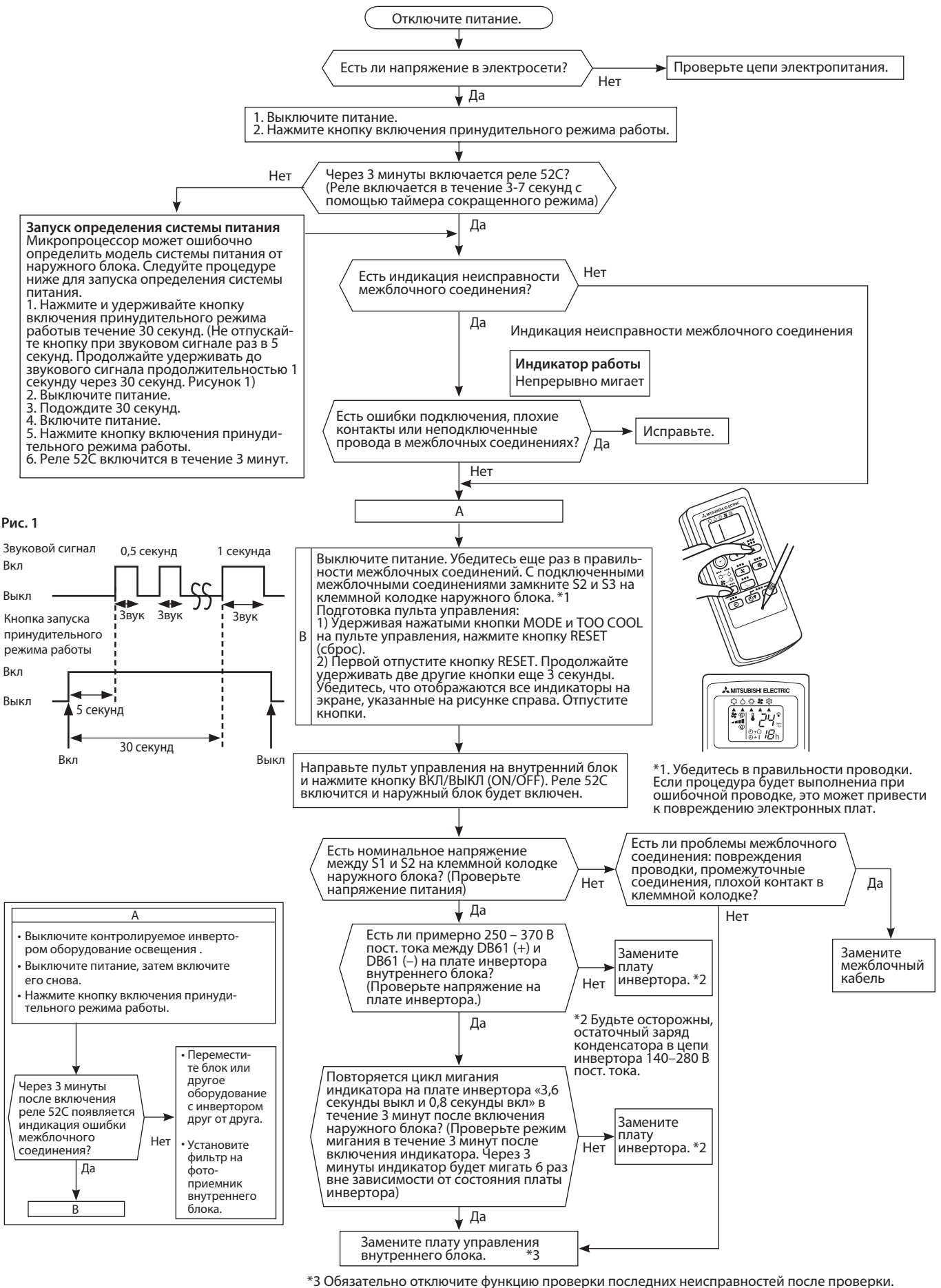

N Появление электромагнитных помех в телевизоре или радиоприемнике

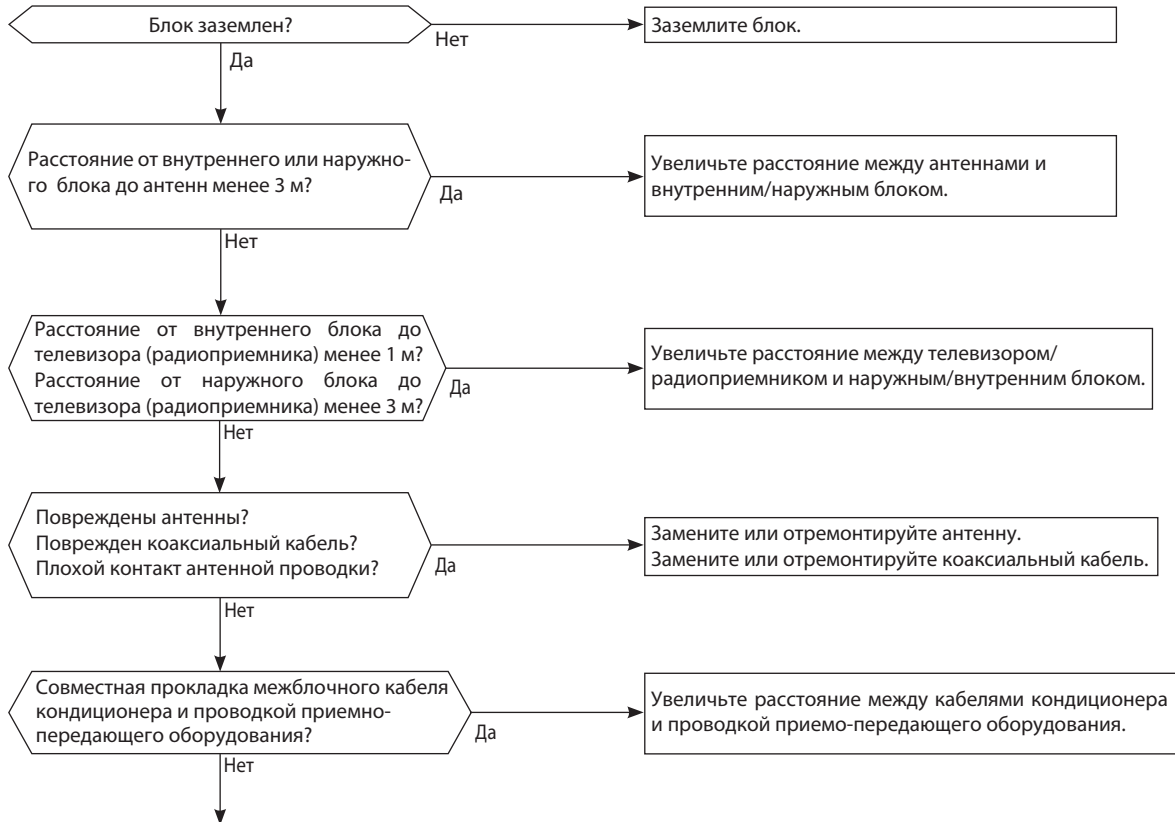

Даже если перечисленные выше требования выполнены, электромагнитные помехи все же могут проникать в приемно-передающую аппаратуру. Это может быть обусловлено величиной напряженности электрического поля и особенностями антенно-фидерных устройств. Для устранения потребуются провести дополнительные наблюдения и исследования:

- 1) Какие устройства подвержены влиянию помех: телевизор, радиоприемник (FM, ДВ, КВ)?
- 2) На каком канале (на какой частоте) наблюдаются помехи?
- 3) На каких каналах (частотах) не наблюдаются помехи?
- 4) Взаимное расположение блоков и соединений системы кондиционирования и приемно-передающего оборудования, кабелей?
- 5) Интенсивность сигнала вещательных станций, подверженных влиянию электромагнитных помех.
- 6) Наличие или отсутствие усилителей
- 7) Состояние кондиционера, при котором наблюдаются помехи:
 - а) Выключите питание и включите его вновь. Появлялись ли помехи?
 - б) В течении 3 минут после включения питания нажмите кнопку Вкл на пульте управления. Появились ли помехи?
 - в) Через 3 минуты после нажатия кнопки включается наружный блок. Появились ли помехи?
 - г) Выключите кондиционер с пульта управления. Наружный блок выключится, но обмен данными между наружным и внутренним блоками некоторое время продолжается. Наблюдаются ли при этом помехи?

12. Контрольные точки

MUZ-HJ25VA MUZ-HJ35VA

Плата инвертора

Задняя сторона блока

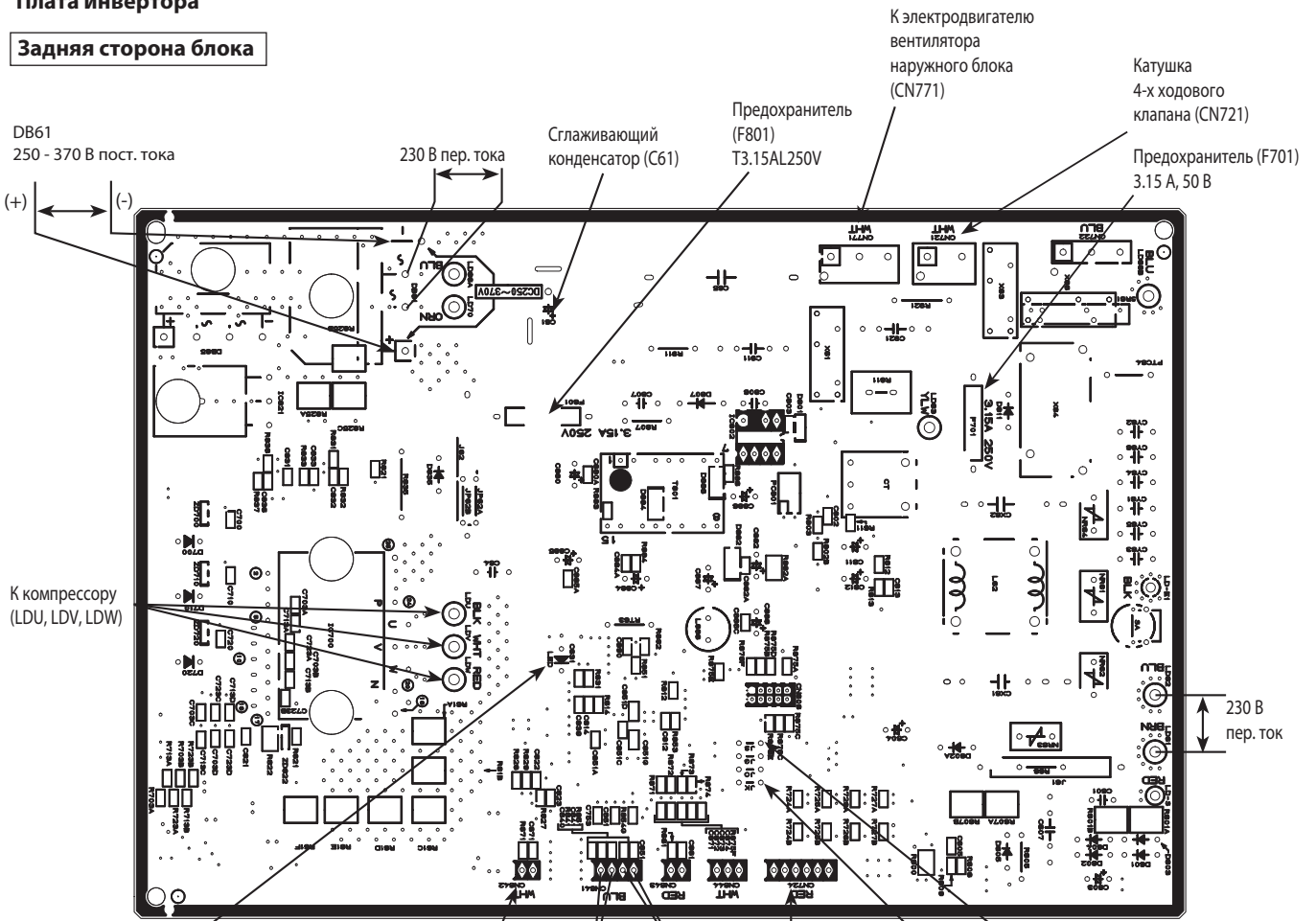

Передняя сторона блока

Индикатор LED

Термистор температуры теплоотвода RT64 (CN642)

Термистор оттаивания RT61 (CN641)

Термистор температуры нагнетания RT62 (CN641)

Разъем к расширительному вентилу LEV (CN724)

Перемычка JS
«Изменение параметров режима оттаивания»

Перемычка JK
«Предварительный нагрев картера компрессора»

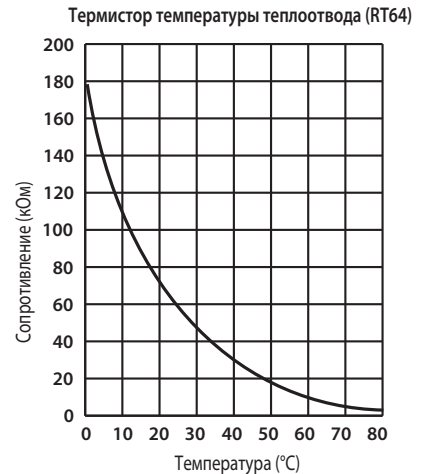
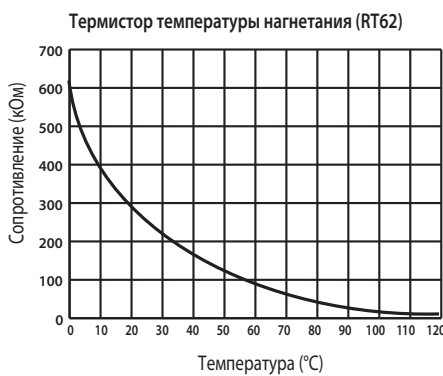
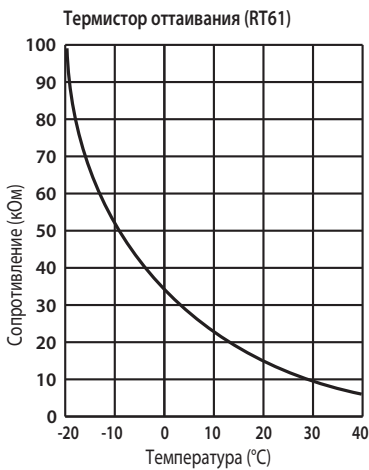

MUZ-HJ50VA

Плата инвертора

Задняя сторона блока

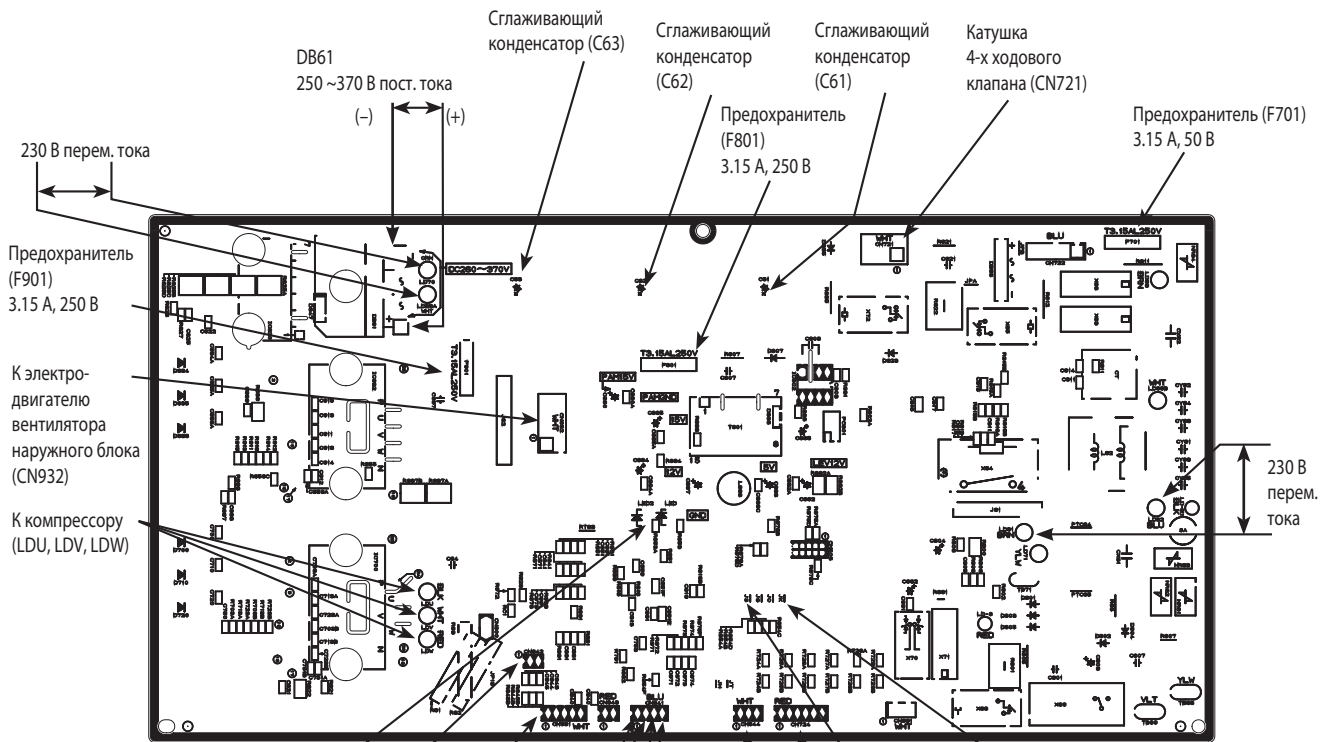

Передняя сторона блока

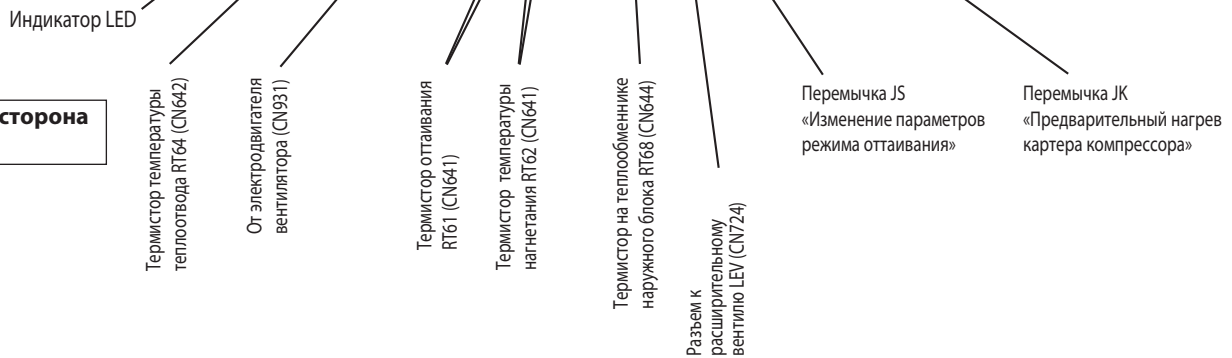

Термистор оттаивания (RT61)

Термистор на теплообменнике наружного блока (RT68)

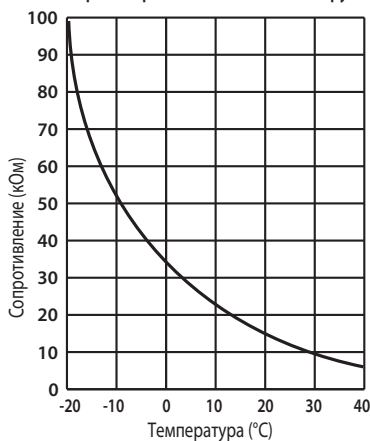

Термистор температуры нагнетания (RT62)

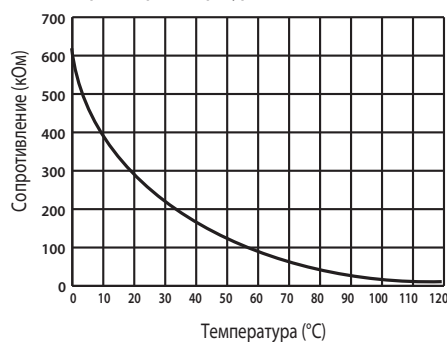

Термистор температуры теплоотвода (RT64)

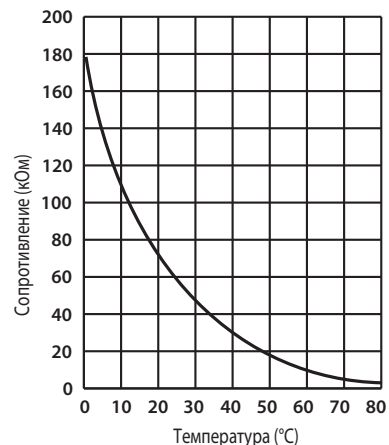

| | Наименование | Описание | Страница |
|---|--------------------|---|----------|
| 1 | MAC-883SG | Решетка наружного блока для изменения направления выброса воздуха для моделей (MUZ-HJ25/35VA) | 347 |
| 2 | MAC-889SG-E | Решетка наружного блока для изменения направления выброса воздуха для моделей (MUZ-HJ50VA) | 93 |

14. Описание опций

1. MAC-883SG Решетка наружного блока для изменения направления выброса воздуха

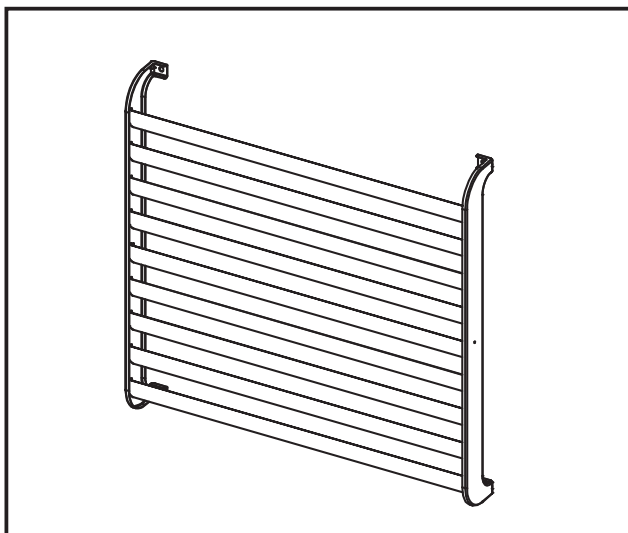

Описание

Панель предназначена для изменения направления выброса воздуха из наружного блока. Может быть использована для предотвращения замыкания воздушного потока - попадания воздуха с выхода блока на вход.

Применяется в моделях

- MUZ-HJ25VA
- MUZ-HJ35VA

Применяется в моделях

| | | |
|----------|----------------|---------------------------------|
| Описание | Цвет (Munsell) | Ivory (3.0Y 7.8/1.1) |
| | Покрытие | Синтетическое покрытие |
| | Материал | Оцинкованная углеродистая сталь |
| Вес | 1,6 кг | |

Размеры

Единицы измерения: мм

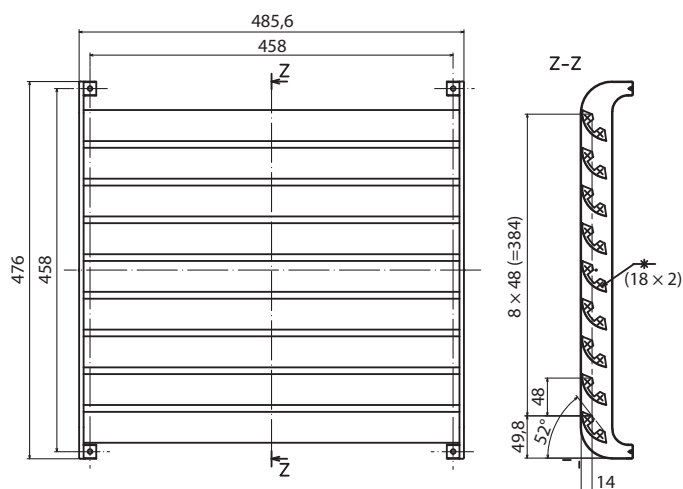

В комплекте

| ① Решетка наружного блока | ② Шурупы M5x10x4 |
|---------------------------|------------------|
| | |

Содержание раздела

| | |
|--------------------------------------|------------|
| 5-1. НАПОЛЬНЫЙ БЛОК MFZ-KJ VE | 349 |
| 1. Спецификация | 351 |
| 2. Шумовые характеристики | 352 |
| 3. Размеры | 353 |
| 4. Электрическая схема | 354 |
| 5. Гидравлическая схема | 354 |
| 6. Сервисные функции | 355 |
| 7. Алгоритмы управления | 357 |
| 8. Поиск неисправности | 363 |
| 9. Контрольные точки | 375 |
| 10. Список опций | 376 |
| 11. Описание опций | 376 |

MFZ-KJ25VE
MFZ-KJ35VE
MFZ-KJ50VE

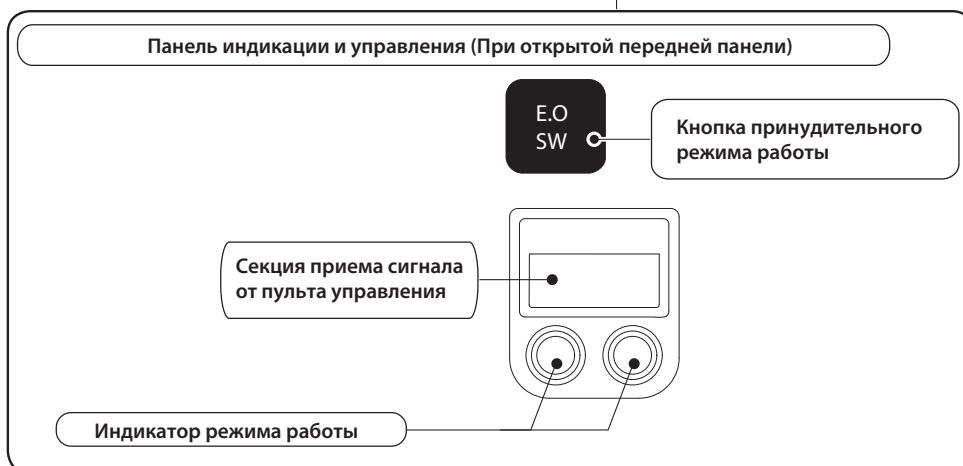
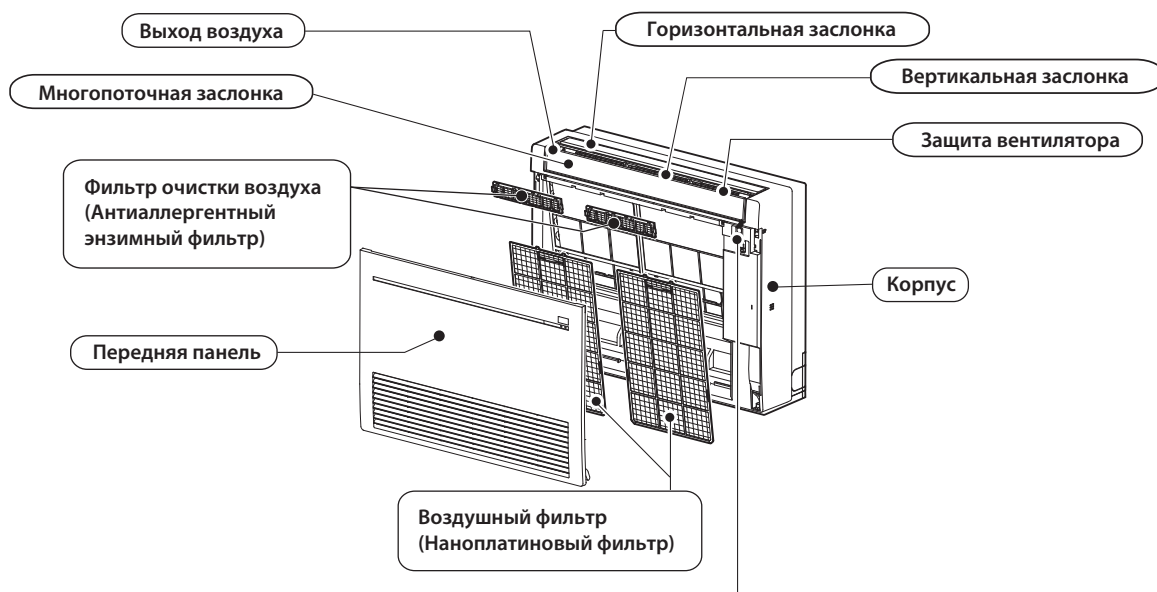

В комплекте

| | | MFZ-KJ25VE MFZ-KJ35VE MFZ-KJ50VE |
|---|---|--|
| ① | Держатель пульта управления | 1 |
| ② | Винт крепления 3,5×16 мм (черный) для ① | 2 |
| ③ | Трубная изоляция | 1 |
| ④ | Хомут | 2 |
| ⑤ | Батарейки (AAA) для пульта управления | 2 |
| ⑥ | Кронштейн крепления внутреннего блока | 1 |
| ⑦ | Винт крепления 4×25 мм для ⑥ | 5 |
| ⑧ | Винт для крепления внутреннего блока | 4 |
| ⑨ | Шайба для ⑧ | 4 |
| ⑩ | Войлочная лента (для левой или левой задней прокладки труб) | 1 |
| ⑪ | Беспроводной пульт управления | 1 |
| ⑫ | Фильтр очистки воздуха | 2 |

1. Спецификация

| Модель внутреннего блока | | | | MFZ-KJ25VE | MFZ-KJ35VE | MFZ-KJ50VE | |
|---|--------------------------------------|-----------------------------------|--------------|--|------------|------------|-----|
| Электропитание | | | | 1 фаза 230 В, 50 Гц | | | |
| Электрические характеристики | Потребляемая мощность *1 | охлаждение | Вт | 13 | | 21 | |
| | | нагрев | Вт | 16 | | 38 | |
| | Рабочий ток *1 | охлаждение | А | 0,14 | | 0,20 | |
| | | нагрев | А | 0,17 | | 0,34 | |
| Электродвигатель вентилятора | Модель | | | RCOJ30-KX | | RCOJ40-PA | |
| | Ток *1 | охлаждение | А | 0,14 | | 0,20 | |
| | | нагрев | А | 0,17 | | 0,34 | |
| Габаритные размеры Ш × В × Д | | | мм | 750 × 600 × 215 | | | |
| Вес | | | кг | 15 | | | |
| Дополнительные сведения | Кол-во направлений воздушного потока | | | Поток №1: 4 направления; поток №2: 4 направления | | | |
| | Расход воздуха | Охлаждение (скорость вентилятора) | сверхвысокая | м³/ч | 492 | | 636 |
| | | | высокая | | 426 | | 558 |
| | | | средняя | | 354 | | 480 |
| | | | низкая | | 294 | | 402 |
| | | | тихая | | 234 | | 336 |
| | | Нагрев (скорость вентилятора) | сверхвысокая | м³/ч | 582 | | 840 |
| | | | высокая | | 462 | | 696 |
| | | | средняя | | 372 | | 564 |
| | | | низкая | | 306 | | 444 |
| | | | тихая | | 234 | | 360 |
| | Уровень звукового давления | Охлаждение (скорость вентилятора) | сверхвысокая | дБ(А) | 39 | | 44 |
| | | | высокая | | 35 | | 39 |
| | | | средняя | | 30 | | 35 |
| | | | низкая | | 25 | | 31 |
| | | | тихая | | 20 | | 27 |
| | | Нагрев (скорость вентилятора) | сверхвысокая | дБ(А) | 41 | | 50 |
| | | | высокая | | 35 | | 45 |
| | | | средняя | | 30 | | 40 |
| | | | низкая | | 25 | | 35 |
| | | | тихая | | 19 | | 29 |
| | Частота вращения вентилятора | Охлаждение (скорость вентилятора) | сверхвысокая | об/мин | 790 | | 980 |
| | | | высокая | | 700 | | 880 |
| | | | средняя | | 600 | | 770 |
| низкая | | | 520 | | 670 | | |
| тихая | | | 440 | | 580 | | |
| Нагрев (скорость вентилятора) | | сверхвысокая | об/мин | 910 | | 1250 | |
| | | высокая | | 750 | | 1060 | |
| | | средняя | | 630 | | 890 | |
| | | низкая | | 540 | | 750 | |
| | | тихая | | 440 | | 610 | |
| Кол-во ступеней регулирования вентилятора | | | 5 | | | | |
| Модель пульта управления | | | SG132 | | | | |

Примечание.

Тестирование согласно ISO 5151:

Охлаждение: внутри DB 27°C, WB 19°C; снаружи DB 35°C, WB 24°C
 Обогрев: внутри DB 20°C, WB 15°C; снаружи DB 7°C, WB 6°C

*1 - при номинальной частоте вращения компрессора.

Электрические параметры основных компонентов

внутренний блок

| | | |
|--|------|-------------------------------|
| Предохранитель | F11 | T3.15A L250B |
| Электродвигатель привода горизонтальной заслонки | MV1 | 12 В постоянного тока, 250 Ом |
| Электродвигатель привода вертикальной заслонки | MV2 | 12 В постоянного тока, 250 Ом |
| Электродвигатель привода многопоточной заслонки | MV3 | 12 В постоянного тока, 250 Ом |
| Варистор | NR11 | S10K300E2K1 |
| Клеммная колодка | TB | 3 клеммы |

2. Шумовые характеристики

MFZ-KJ25VE

| Скорость вентилятора | Режим | Уровень шума, дБ(A) | Обозначение |
|---------------------------|------------|---------------------|-------------|
| Сверхвысокая (Super High) | охлаждение | 39 | ●—● |
| | нагрев | 41 | ○—○ |

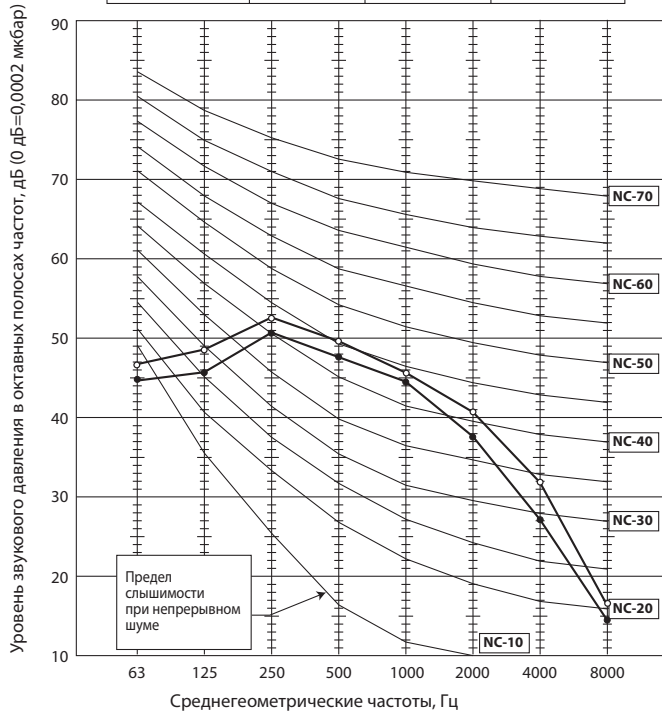

MFZ-KJ35VE

| Скорость вентилятора | Режим | Уровень шума, дБ(A) | Обозначение |
|---------------------------|------------|---------------------|-------------|
| Сверхвысокая (Super High) | охлаждение | 39 | ●—● |
| | нагрев | 41 | ○—○ |

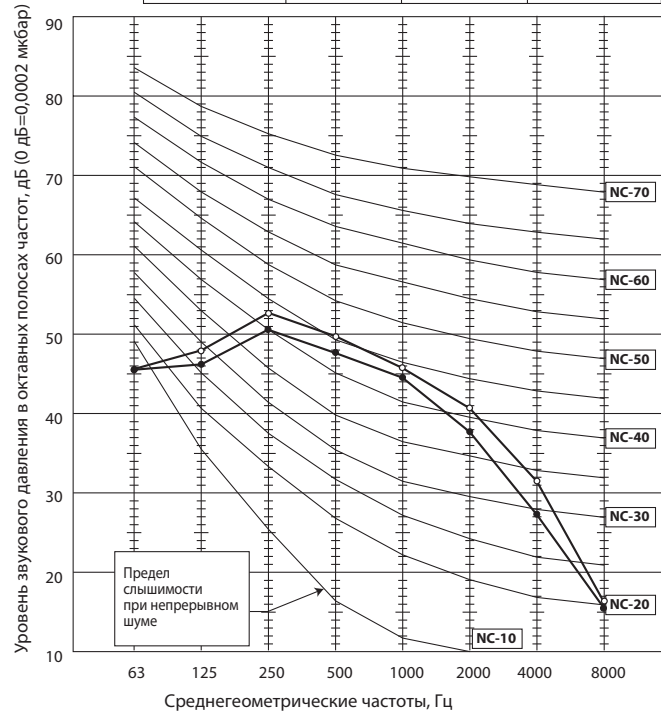

MFZ-KJ50VE

| Скорость вентилятора | Режим | Уровень шума, дБ(A) | Обозначение |
|---------------------------|------------|---------------------|-------------|
| Сверхвысокая (Super High) | охлаждение | 44 | ●—● |
| | нагрев | 50 | ○—○ |

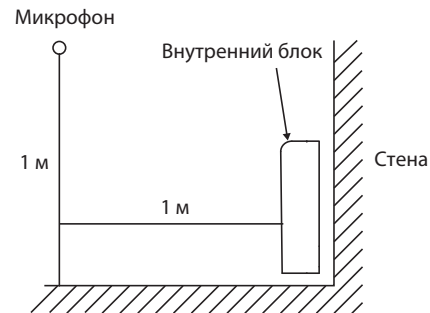
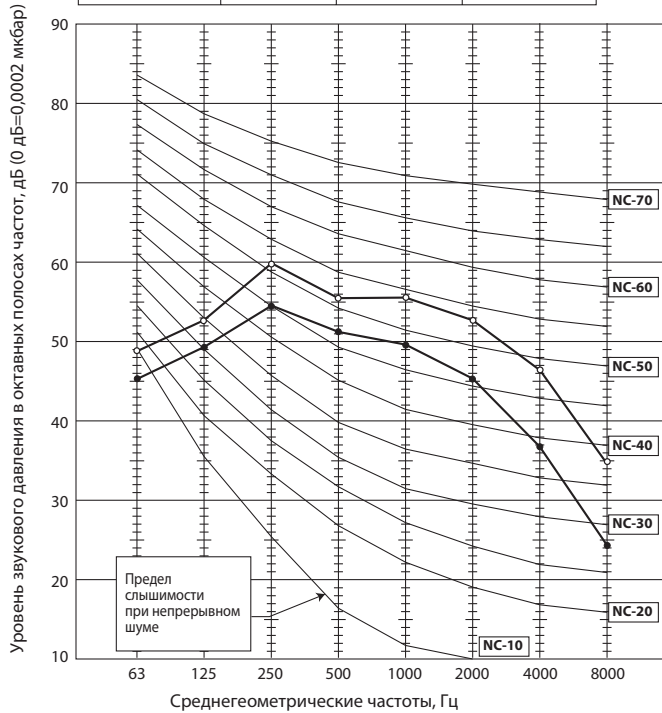

Условия тестирования:

Охлаждение: DB 27°C WB 19°C
Нагрев: DB 20°C

DB — температура по сухому термометру,
WB — температура по влажному термометру.

3. Размеры

MFZ-KJ25VE
 MFZ-KJ35VE
 MFZ-KJ50VE

Единицы измерения: мм

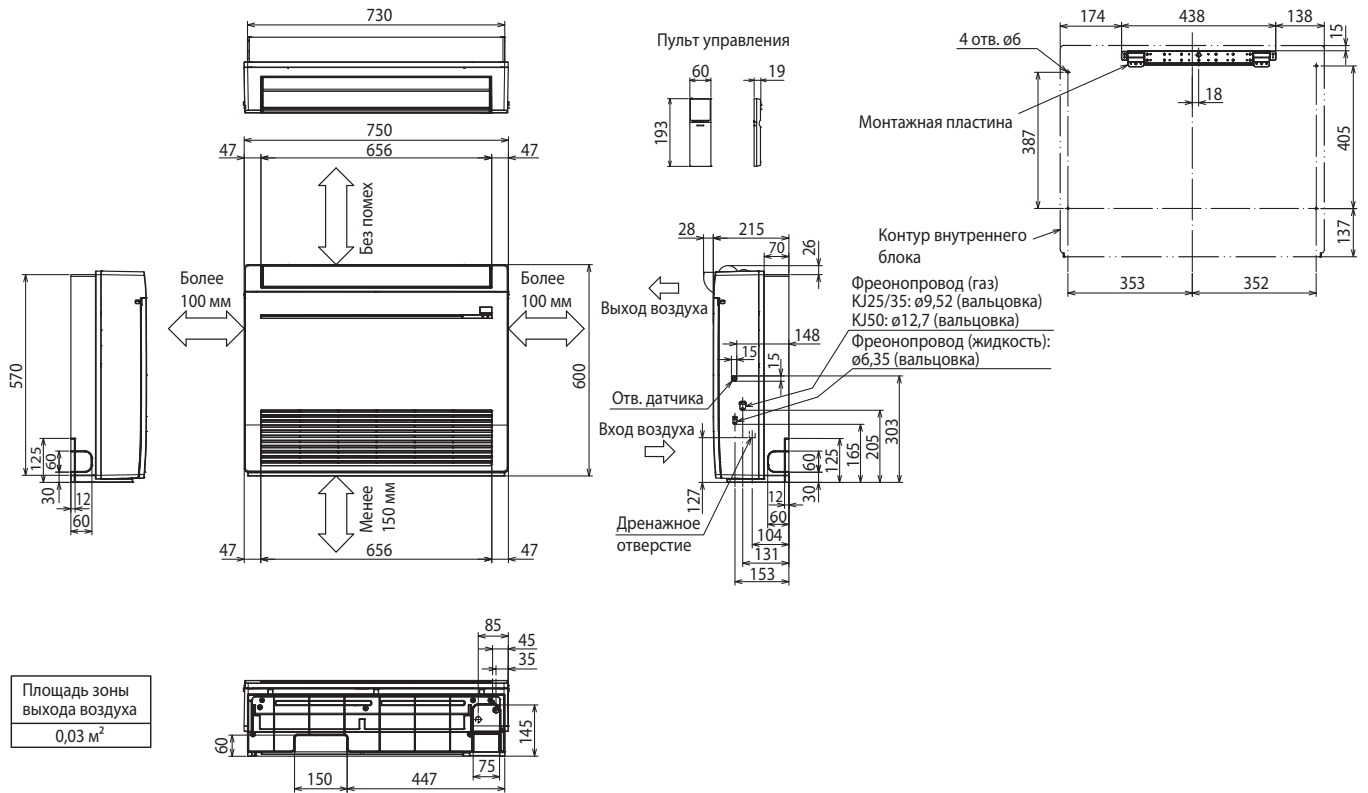

4. Электрическая схема

MFZ-KJ25VE
MFZ-KJ35VE
MFZ-KJ50VE

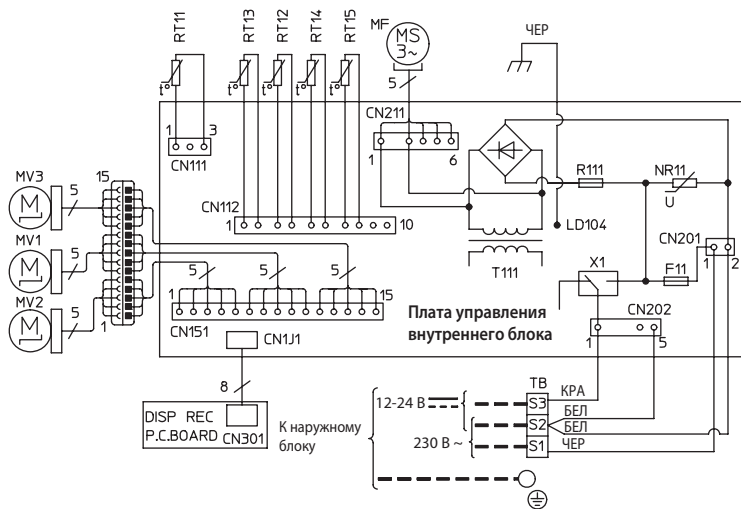

Примечания:

1. Электрическую схему наружного блока смотрите в сервисном руководстве наружного блока.
2. Используйте кабель только с медными проводниками.
3. Применяемые символы:

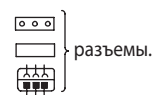

| Обозначение | Наименование | Обозначение | Наименование |
|-------------|--|-------------|---|
| MF | Электродвигатель вентилятора | RT11 | Термистор комнатной температуры |
| MV1 | Электродвигатель горизонтальной заслонки (спереди) | RT12 | Термистор на теплообменнике (главный 1) |
| MV2 | Электродвигатель вертикальной заслонки (сзади) | RT13 | Термистор на теплообменнике (вспом.) |
| MV3 | Электродвигатель многопоточной заслонки | RT14 | Термистор на теплообменнике (главный 2) |
| F11 | Предохранитель (ТЗ.15АL 250 В) | RT15 | Термистор на теплообменнике (главный 3) |
| T111 | Трансформатор | NR11 | Варистор |
| X1 | Реле | R111 | Резистор |
| TB | Клеммная колодка | | |

5. Гидравлическая схема

MFZ-KJ25VE
MFZ-KJ35VE
MFZ-KJ50VE

Единицы измерения: мм

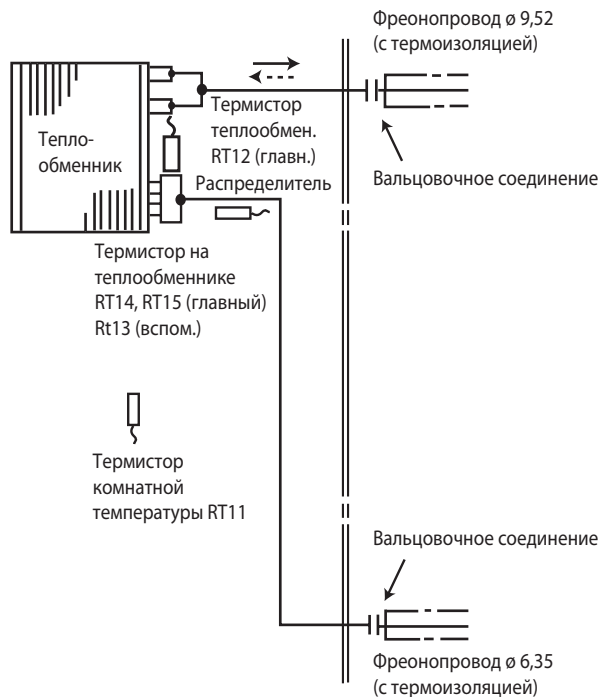

- Движение хладагента в режиме охлаждения
- - - -> Движение хладагента в режиме обогрева

MFZ-KJ25VE
MFZ-KJ35VE
MFZ-KJ50VE

1. Сокращение временных интервалов

При обслуживании следующие временные интервалы могут быть сокращены с помощью замыкания контактов на плате управления. В этом случае: 1 минута соответствует 1 секунде. Например, стандартная задержка включения компрессора составляет 3 минуты. При замыкании контактов JPG и JPS это время сокращается до 3 секунд.

2. Индивидуальное управление внутренними блоками

В одной комнате могут использоваться максимально 4 внутренних блока с беспроводными пультами управления. Для индивидуального управления внутренними блоками с каждого пульта управления присвойте номер каждому пульту управления в соответствии с номером внутреннего блока.

Эти установки могут быть выполнены только при одновременном выполнении следующих условий:

- Пульт управления выключен.
- Недельный таймер не установлен.
- Недельный таймер не редактируется.

Модификация платы управления

Перед модификацией выключите питание. Для присвоения номера каждому внутреннему блоку разомкните «JR05» и «JR06» на плате управления, как показано в таблице 1.

Таблица 1

| | JR05 | JR06 |
|----------|--------------------------|--------------------------|
| блок № 1 | модификация не требуется | модификация не требуется |
| блок № 2 | разомкните JR05 | модификация не требуется |
| блок № 3 | модификация не требуется | разомкните JR06 |
| блок № 4 | разомкните JR05 | разомкните JR06 |

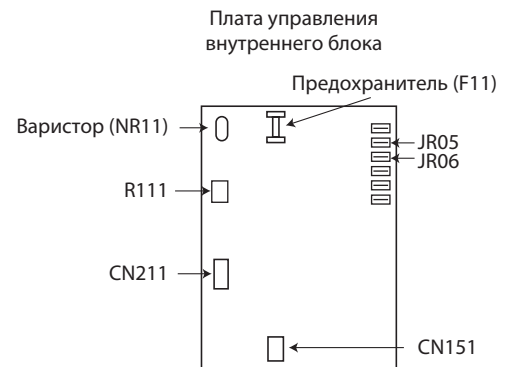

Настройка пульта управления

(1) Нажмите кнопку **1~4** на пульте управления в течение 2 секунд для входа в режим сопряжения.

(2) Нажмите кнопку **1~4** снова и присвойте номер каждому пульту управления.

Каждое нажатие **1~4** изменяет номер в следующем порядке: 1 → 2 → 3 → 4.

(3) Нажмите кнопку **EDIT/SEND SET** для завершения режима сопряжения.

После настройки включите питание и, направив пульт управления на внутренний блок, нажмите кнопку Вкл/Выкл (ON/OFF). Если от внутреннего блока слышны 1 или 2 коротких звуковых сигнала, настройка выполнена правильно.

Пульт управления, с которого сигнал на внутренний блок отправлен первым, будет установлен как пульт управления этого внутреннего блока. После настройки внутренний блок будет принимать сигналы только от назначенного пульта управления.

3. Функция «Авторестарт»

Рабочие параметры системы: режим, целевая температура, скорость вентилятора сохраняются в энергонезависимой памяти контроллера внутреннего блока. Функция «АВТОРЕСТАРТ» позволяет восстановить состояние системы после сбоя электропитания.

Примечание.

Повторный запуск компрессора после возобновления питания будет происходить с задержкой как минимум 3 минуты.

Функция «АВТОРЕСТАРТ» активирована на заводе. Состояние функции «АВТОРЕСТАРТ» зависит от наличия перемычки JR77.

Отключение функции «АВТОРЕСТАРТ»

- 1) Выключите питание.
- 2) Извлеките плату внутреннего блока из металлического корпуса блока управления.
- 3) Разомкните перемычку JR77 (см. обозначение на плате).

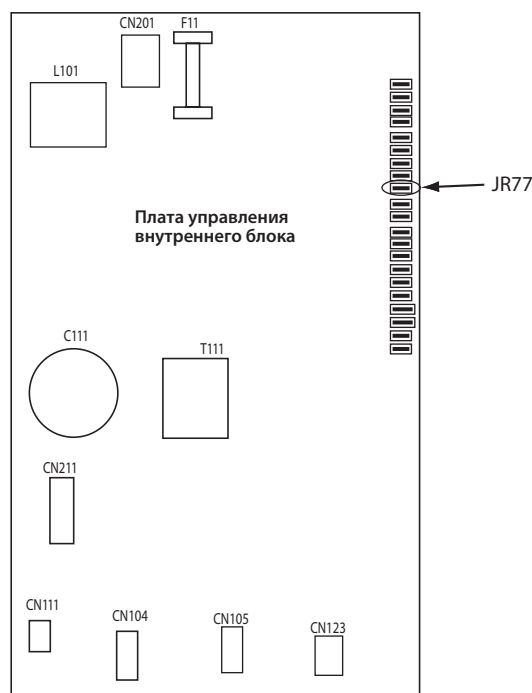

Примечания:

- Рабочие настройки сохраняются в памяти внутреннего блока по прошествии 10 секунд после их изменения с пульта управления.
- При выключении основного питания или сбое питания во время работы таймера автоматического запуска/остановки, настройки таймера будут сброшены.
- Если до отключения электропитания кондиционер был выключен с пульта управления, то после возобновления питания он останется в выключенном состоянии.
- Следует предусмотреть схему питания кондиционера таким образом, чтобы при восстановлении питания не произошло отключение автоматического выключателя из-за одновременного пускового тока кондиционера и других бытовых приборов.

7. Алгоритмы управления

MFZ-KJ25VE
MFZ-KJ35VE
MFZ-KJ50VE

Беспроводной пульт дистанционного управления

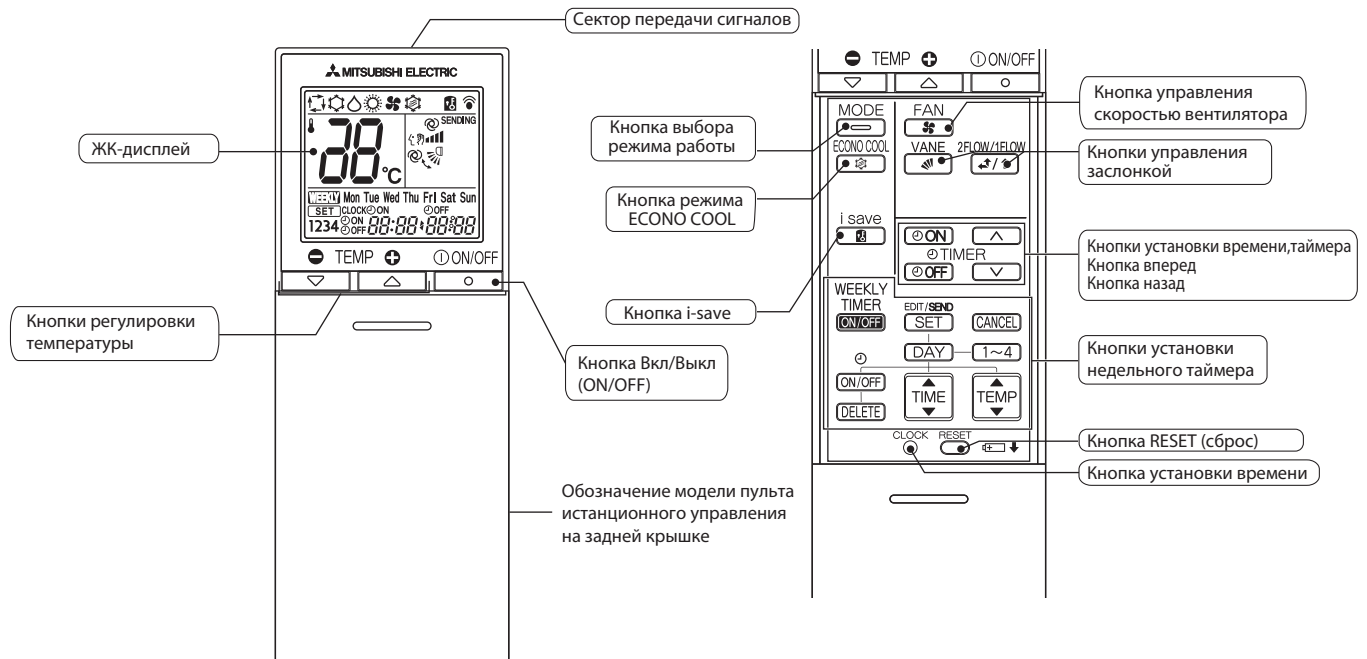

Примечания:

- 1) Последние установки будут сохранены после выключения блока с помощью дистанционного пульта управления.
- 2) При приеме сигнала от пульта управления внутренний блок издает подтверждающий звуковой сигнал.

Индикация на внутреннем блоке

Световой индикатор работы

Индикатор работы с правой стороны внутреннего блока показывает рабочее состояние.

| Индикация | Состояние | Температура |
|-----------|---|--|
| ☀ ☀ | Система включена на полную мощность для достижения целевой температуры. | Температура в помещении отличается от целевого значения более чем на 2 °С. |
| ☀ ○ | Температура в помещении приближается к целевому значению. | Температура в помещении отличается от целевого значения на 1~2 °С. |

- ☀ Включен
 ○ Выключен

1. Режим охлаждения COOL ❄

- 1) Нажмите кнопку ВКЛ/ВЫКЛ. Загорится световой индикатор работы на внутреннем блоке, раздастся звуковой сигнал.
- 2) Кнопкой выбора режима (Mode) установите режим охлаждения.
- 3) Нажатием кнопок температуры «+» или «-», выберите желаемую температуру. Диапазон настройки 16 – 31°C.

а. Защита теплообменника от обмерзания

Для предотвращения обмерзания работа компрессора регулируется согласно температуре теплообменника внутреннего блока. Режим защиты от обмерзания активируется, когда температура теплообменника внутреннего блока становится слишком низкой. Компрессор отключается, вентилятор продолжает вращаться с заданной скоростью. Это продолжается до тех пор, пока температура теплообменника внутреннего блока не повысится.

б. Работа при низкой наружной температуре

При низкой наружной температуре вентилятор наружного блока вращается медленнее или полностью останавливается.

в. Управление скоростью вращения вентилятора внутреннего блока

Когда температура воздуха достигает целевого значения, вентилятор внутреннего блока вращается с установленной скоростью.

2. Режим осушения DRY

1) Нажмите кнопку ВКЛ/ВЫКЛ.

Загорится световой индикатор работы на внутреннем блоке, раздастся звуковой сигнал.

2) Кнопкой выбора режима (Mode) установите режим осушения.

3) Установка температуры определяется начальной температурой в комнате.

а. Защита теплообменника от обмерзания

Защита теплообменника от обмерзания работает также, как в режиме охлаждения.

б. Работа при низкой внешней температуре

При низкой внешней температуре работает также, как в режиме охлаждения.

в. Управление скоростью вентилятора внутреннего блока

Управление скоростью вентилятора осуществляется также, как в режиме охлаждения.

Однако в режиме AUTO скорость вращения вентилятора меняется.

3. Режим вентиляции FAN

1) Нажмите кнопку ВКЛ/ВЫКЛ.

Загорится световой индикатор работы на внутреннем блоке, раздастся звуковой сигнал.

2) Кнопкой выбора режима (Mode) установите режим вентиляции.

3) Выберите желаемую скорость вентилятора. В автоматическом режиме скорость становится низкой.

Работает только вентилятор внутреннего блока. Наружный блок не работает.

4. Режим обогрева HEAT

1) Нажмите кнопку ВКЛ/ВЫКЛ.

Загорится световой индикатор работы на внутреннем блоке, раздастся звуковой сигнал.

2) Кнопкой выбора режима (Mode) установите режим обогрева.

3) С помощью кнопок температуры «+» и «-» выберите желаемую температуру. Диапазон настройки 16 – 31°C.

а. Контроль холодного потока (предварительный нагрев)

Если компрессор выключен, недавно включился, а также после завершения режима оттаивания и температура теплообменника внутреннего блока и/или температура в комнате низкая, то вентилятор внутреннего блока останавливается или вращается с низкой скоростью для предотвращения подачи холодного воздуха.

б. Защита от высокого давления

Для защиты от повышенного давления конденсации частота вращения компрессора регулируется согласно температуре теплообменника внутреннего блока.

Защита включается, когда температура теплообменника становится слишком высокой. Работа вентилятора контролируется алгоритмом контроля холодного потока. Этот режим продолжается пока температура теплообменника внутреннего блока не понизится.

в. Оттаивание

Режим оттаивания включается, когда температура теплообменника наружного блока становится слишком низкой. Останавливается компрессор, включаются вентиляторы внутреннего и наружного блоков, переключается 4-х ходовой вентиль, и компрессор перезапускается. Режим оттаивания продолжается фиксированное время или до достижения теплообменником наружного блока заданной в алгоритме температуры.

5. Автоматический режим работы AUTO

Кондиционер автоматически переключается между режимами охлаждения и обогрева для поддержания целевой температуры.

Выбор режима работы

1) Начальный режим

В течение первых 3 минут работает только вентилятор внутреннего блока (наружный блок выключен) для определения текущей комнатной температуры. Выбор режима зависит от следующих условий:

а) Если температура в комнате выше целевой, кондиционер работает в режиме охлаждения.

б) Если температура в комнате равна или ниже целевой, кондиционер работает в режиме обогрева.

2) Изменение режима

Режим охлаждения меняется на режим обогрева, когда температура в комнате ниже целевой на 2°C в течение примерно 15 минут.

Режим обогрева меняется на режим охлаждения, когда температура в комнате выше целевой на 2°C в течение примерно 15 минут.

В других случаях действующий режим не меняется.

Примечание.

При старте автоматического режима направление воздушного потока и скорость вентилятора установлены в режиме AUTO, выход воздуха установлен на 2 потока.

6. Автоматическое управление заслонкой AUTO VANE

1. Горизонтальная заслонка (горизонтальная/многопоточная)

1) Электродвигатель привода направляющей

Эта модель оборудована шаговым двигателем горизонтальной заслонки. Направление вращения, скорость и угол наклона управляются импульсными сигналами (примерно 12 В), передаваемыми от микроконтроллера внутреннего блока.

2) Угол горизонтальной направляющей и режим работы изменяются нажатием кнопки управления направляющей (), как показано ниже.



3) Установка в определенном положении

Для подтверждения стандартного положения, заслонка движется до прикосновения к стопору. Затем заслонка отклоняется от стопора на заданный угол.

Подтверждение стандартного положения выполняется в следующих случаях:

- Включение электропитания.
- При запуске или остановке работы (включая работу под управлением таймера).
- При запуске тестового режима.
- Каждый раз, когда направляющая качнулась более указанного количества раз.
- Горизонтальная направляющая автоматически перемещается в определенные промежутки времени для определения положения и затем возвращается в установленное положение.
- Заслонка работает для предотвращения образования конденсата.

4) Выбор выхода воздуха

Выход(ы) воздуха может быть выбран нажатием кнопки управления заслонкой ().

При выборе 2 потоков воздух дует через верхнюю и переднюю части блока. При выборе 1 потока воздух дует только через верхнюю часть.



Многопоточная направляющая автоматически устанавливается в необходимое положение.

При обогреве многопоточная направляющая автоматически изменяет свое положение в соответствии со скоростью вентилятора внутреннего блока. Даже при выборе 2 потоков воздух будет дуть только через верхнюю часть блока в следующих случаях:

- Во время охлаждения/осушения: комнатная температура приближается к целевой температуре. Кондиционер работает в течение 0,5...1 часа.
- Во время обогрева: температура потока воздуха низкая. (Во время оттаивания, запуска работы и т.д.)

Примечания:

Движение при запуске работы в 2 потока

- Охлаждение/осушение, обогрев: при запуске 2 потоков это занимает 0,5...1 минуту.
- Обогрев: При выходе холодного воздуха многопоточная заслонка может прекратить движение на период до 10 минут для подготовки и выдува теплого воздуха.

5) Автоматический режим управления заслонкой (@)

В автоматическом режиме установки заслонки микропроцессор автоматически определяет угол установки заслонки для оптимального распределения температуры воздуха в комнате.

В режиме охлаждения, осушения и вентиляции
 2 потока: угол заслонки фиксируется в положении 2.



1 поток: угол заслонки фиксируется в положении 1.

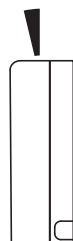

В режиме обогрева
 2 потока: угол заслонки фиксируется в положении 2.

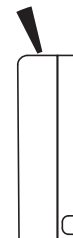



1 поток: угол заслонки фиксируется в положении 3.



7. Алгоритмы управления

- б) Остановка (выключение устройства) или режим ожидания по таймеру
Горизонтальная заслонка возвращается в положение «закрыто» в следующих случаях:
- Когда нажата кнопка ВКЛ/ВЫКЛ (ON/OFF).
 - Когда работа остановлена в аварийном режиме.
 - Когда таймер включен и находится в режиме ожидания.

7) Защита от конденсата
Во время работы в режиме охлаждения или осушения заслонка находится в положении 3 или 4, и совокупное время работы компрессора превышает один час, заслонка автоматически устанавливается в положение 1 для защиты от выпадения конденсата на элементах воздухо-распределения кондиционера.

8) Режим качания 
При выборе режима качания кнопкой управления заслонки, горизонтальная заслонка качается по вертикали.
На пульте управления отображается . Режим качания завершается при повторном нажатии кнопки управления заслонкой.

9) Защита от холодного потока в режиме обогрева
Устанавливается верхнее положение горизонтальной заслонки.

10) Режим ECONO COOL (ECONОмичный режим) 
При нажатии кнопки ECONO COOL в режиме охлаждения, целевая температура автоматически устанавливается на 2°C выше. Горизонтальная заслонка качается в различных циклах.
При работе в режиме качания ощущаемая температура ниже, чем целевая. Таким образом, даже если целевая температура выше, кондиционер поддерживает комфортные условия. Результатом является экономия электроэнергии.
Для отмены операции выберите другой режим или нажмите одну из следующих кнопок: ECONO COOL, VANE CONTROL.

7. Режим таймера TIMER

1. Как установить время



(1) Проверьте, что текущее время установлено точно.



Примечание.

Режим таймера не будет работать без установки текущего времени. Первоначально на дисплее мигает текущее время «0:00», установите кнопкой установки времени точное текущее время.

Как установить текущее время

(a) Нажмите кнопку установки времени CLOCK.

(b) Кнопками установки времени ,  установите текущее время.

- Каждое нажатие «вперед»  увеличивает устанавливаемое время на 1 минуту, каждое нажатие «назад»  уменьшает время на 1 минуту.

- При длительном нажатии этих кнопок шаг изменения времени увеличивается до 10 минут.

(c) Нажмите кнопку установки времени.

(2) Нажмите кнопку ВКЛ/ВЫКЛ (ON/OFF) для запуска кондиционера.

(3) Установите время таймера.

Установка таймера «включение»



(a) Нажмите кнопку  во время работы.

(b) Установите время таймера, используя кнопки  и  установки времени.*

Установка таймера «выключение».

(a) Нажмите кнопку  во время работы.

(b) Установите время таймера, используя кнопки  и  установки времени.*

* Каждое нажатие «вперед»  увеличивает устанавливаемое время на 10 минут, каждое нажатие «назад»  уменьшает устанавливаемое время на 10 минут.

2. Сброс таймера

Для сброса таймера «включение» нажмите кнопку .

Для сброса таймера «выключение» нажмите кнопку .

Установки таймера сбрасываются, и отображение заданного времени исчезает.

ПРОГРАММИРОВАНИЕ ТАЙМЕРА

- Таймеры «включение» и «выключение» могут использоваться вместе. Таймеры срабатывают по хронологии.
- «◀» и «▶» показывает установки действия таймера включения и выключения.

Пример 1. Текущее время 8:00 PM (20:00).

Устройство выключится в 11:00 PM и включится в 6:00 AM.

Текущее время

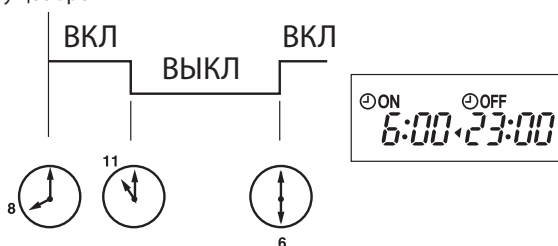

Пример 2. Текущее время 11:00 AM (11:00).

Устройство включится в 5:00 PM и выключится в 9:00 PM.

Текущее время

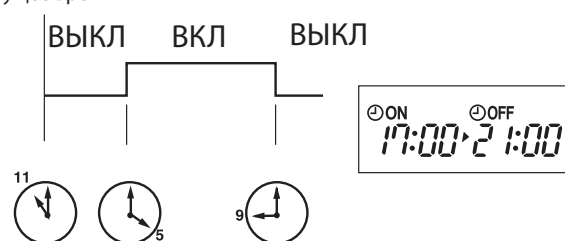

Примечание.

Если электропитание отключено, или во время работы таймеров «вкл»/«выкл» произошел сбой питания, то установки таймеров отменяются. Поскольку эти модели оборудованы системой автоматического перезапуска, после восстановления питания кондиционер запускается, но со сброшенными параметрами таймера.

8. Недельный таймер WEEKLY TIMER

- Максимально 4 включения и выключения таймера может быть установлено для отдельного дня недели.
- Максимально 28 включений и выключений таймера может быть установлено в течение недели.

Примечание.

Во время работы недельного таймера доступна установка простого таймера вкл/выкл. В этом случае простой таймер имеет приоритет. Действие недельного таймера возобновляется после завершения операций простого таймера.

Пример. Работает на 24°C с пробуждения до ухода из дома и работает на 27°C с возвращения домой до отхода ко сну в будние дни. Работает на 27°C с позднего пробуждения до раннего отхода ко сну в выходные.



1. Как установить недельный таймер

* Убедитесь, что текущее время и дата установлены верно.

- 1) Нажмите **EDIT/SEND SET** для входа в настройки режима недельного таймера.

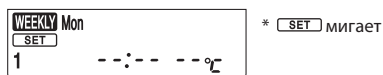

- 2) Нажмите **DAY** и **1~4** для выбора установок дня и номера установки.

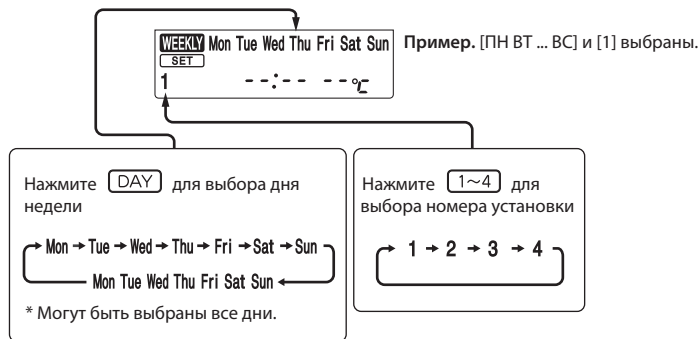

- 3) Нажмите **ON/OFF**, **TIME** и **TEMP** для установки вкл/выкл, времени и температуры.

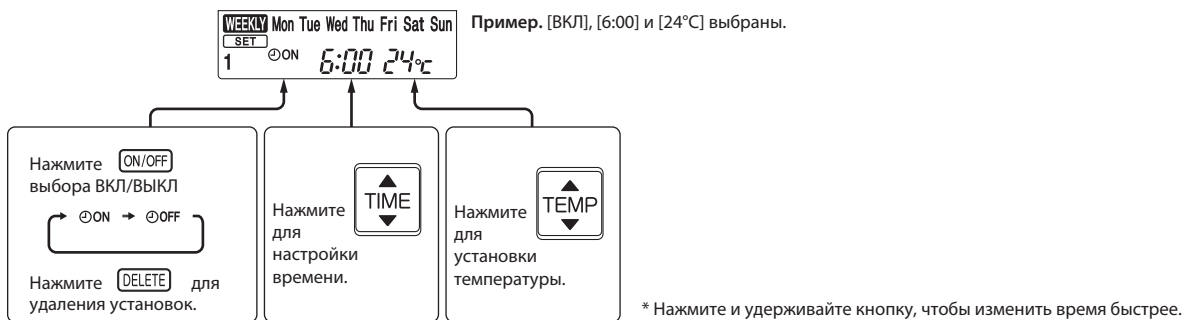



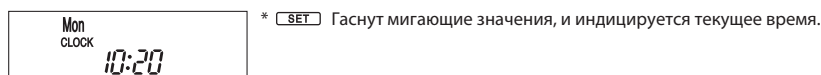

Нажмите **DAY** и **1~4** для продолжения установок таймера для других дней и/или номеров.

- 4) Нажмите **EDIT/SEND SET** для завершения и отправки установок недельного таймера.



Примечание.





Кнопка **EDIT/SEND SET** передает установленную информацию недельного таймера на внутренний блок. Направьте пульт дистанционного управления на внутренний блок на 3 секунды. При установке таймера для двух и более дней в неделю или более одного таймера, кнопку **EDIT/SEND SET** не нужно нажимать для каждой установки. Нажмите **EDIT/SEND SET** один раз после выполнения всех установок. Все установки недельного таймера будут сохранены. Нажмите **EDIT/SEND SET** для входа в режим установок таймера, нажмите **DELETE** и удерживайте 5 секунд для очистки всех установок недельного таймера. Направьте пульт на внутренний блок.

- 5) Нажмите  кнопку для включения таймера. ( включен).
- Когда таймер включен, день недели с завершенными настройками будет гореть.
- Нажмите  снова, для выключения таймера. ( выключен).

Примечание.

Сохраненные установки не пропадают при выключении таймера.

2. Проверка установок недельного таймера

- Нажмите  кнопку для входа в режим установок недельного таймера.
- *  мигает.
- Нажмите  или  для просмотра установок конкретного дня или номера.
- Нажмите  для выхода из режима установок недельного таймера.

9. Режим «i-save»

1. Как активировать режим «i-save»

- 1) Нажмите кнопку ВКЛ/ВЫКЛ (ON/OFF).
- 2) Выберите режим охлаждения или обогрева.
- 3) Нажмите кнопку i-save.
- 4) Установите температуру, скорость вентилятора, направление потока воздуха и количество потоков для работы в режиме i-save.

Примечания:

1. В режиме i-save недоступны режимы осушения DRY, FAN и автоматический AUTO.
2. В режиме обогрева «i-save» может быть настроен на 10°C и 16 – 31°C.
3. Могут быть сохранены две группы настроек: одна для охлаждения, вторая для обогрева.
4. Режим i-save и режим недельного таймера не могут работать совместно.

2. Как отменить режим «i-save»

- 1) Нажмите кнопку «i-save» еще раз.
- 2) Режим «i-save» можно так же отменить нажатием кнопки «MODE» для изменения режима. Эти же настройки будут выбраны в следующий раз простым нажатием кнопки «i-save».

10. Принудительное включение/тестовый запуск

Для принудительного включения системы, а также для запуска тестового режима нажмите кнопку «EMERGENCY OPERATION», расположенную в правой части внутреннего блока. Режим принудительного запуска может быть использован при отсутствии пульта управления или при его неисправности. Блок включается, и загорается индикатор работы.

Первые 30 минут после включения блок работает в тестовом режиме. Вентилятор внутреннего блока работает на высокой скорости вращения, контроль температуры отключен. В режиме принудительного охлаждения воздух выходит в 2 потока во время тестового запуска.

Через 30 минут работы в тестовом режиме блок переключается в режим принудительного охлаждения/обогрева с целевой температурой 24°C, а скорость вентилятора переключается на среднюю.

В принудительном режиме сохраняются все защитные функции системы, например, защита от обмерзания теплообменника внутреннего блока. В принудительном режиме, а также в режиме тестового запуска горизонтальная воздушная заслонка работает в автоматическом режиме.

Режим принудительного включения продолжается до тех пор, пока не будет один или два раза нажата кнопка «EMERGENCY OPERATION» или до получения любой команды от пульта управления. В последнем случае блок переключится в обычный режим.

Примечание.

Не нажимайте кнопку «EMERGENCY OPERATION» во время нормальной работы системы.

| Режим | Охл/Обогрев |
|-----------------|-------------|
| Температура | 24°C |
| Скорость вент. | Средняя |
| Горизонт. засл. | АВТО |
| Выход воздуха | 2 потока |

Режим отображается на светодиодном индикаторе

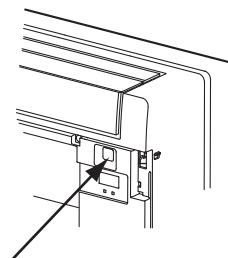
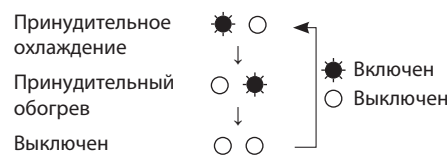

Кнопка включения режима принудительного включения (E.O. SW)

11. 3-минутная задержка включения

После отключения системы компрессор не может быть включен повторно в течение следующих 3 минут. Эта задержка реализована специально, для защиты компрессора от перегрузки.

8. Поиск неисправности

MFZ-KJ25VE MFZ-KJ35VE MFZ-KJ50VE

1. Меры предосторожности

1. Перед устранением неисправностей проверьте следующее:

- 1) Напряжение питания.
- 2) Электрические соединения наружного и внутренних блоков.

2. Будьте осторожны во время обслуживания:

- 1) Сначала выключите кондиционер с пульта управления, убедитесь, что заслонки закрылись, и только после этого отключите питание.
- 2) Не забудьте выключить питание, прежде чем снимать переднюю панель, верхнюю панель и монтажные платы.
- 3) При извлечении плат держитесь за края платы, не повредите её компоненты.
- 4) При отключении разъемов не тяните за провод.

Неправильно



Провод

Правильно



Корпус разъема

3. Процедура поиска неисправностей

- 1) Проверьте, не мигает ли индикаторная лампочка, указывая на неисправность. Установите количество и периодичность миганий, чтобы определить неисправность.
- 2) Проверьте разъемы и соединения.
- 3) Если есть предположение, что плата дефектна, проверьте визуально наличие плохих контактов, сгоревших компонентов.

4. Как менять батарейки

Разряженные батарейки могут быть причиной ошибочной работы пульта ДУ.

В этом случае, после замены батареек обязательно нажмите кнопку «сброс» (reset).

- ① Снимите переднюю крышку и замените батарейки.
Закройте переднюю крышку.

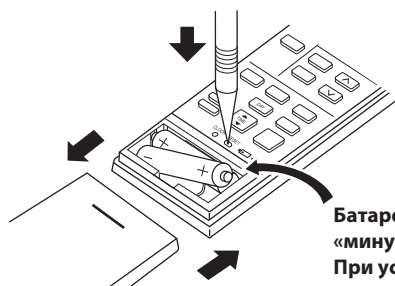

Батарейки устанавливаются «минусом» вперед.
При установке проверьте полярность.

- ② Нажмите кнопку RESET тонким инструментом и только после этого используйте пульт.

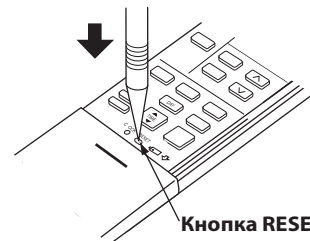

Кнопка RESET

Примечания:

1. Если кнопка RESET не нажата, пульт управления может работать некорректно.
2. Этот пульт имеет схему автоматического сброса параметров микрокомпьютера при замене батареек. Эта функция необходима для предотвращения сбоев в работе микрокомпьютера при падении напряжения во время замены батареек.
3. Не используйте разряженные батарейки.

2. Проверка последних неисправностей в системе

Описание функции

Информация о неисправности фиксируется и сохраняется в памяти системы. Поэтому даже после восстановления работоспособности можно проверить, что случилось с системой. Этот режим удобен для диагностики систем, неисправность в которых повторно не появляется.

1. Последовательность проверки последних неисправностей

Последовательность действий

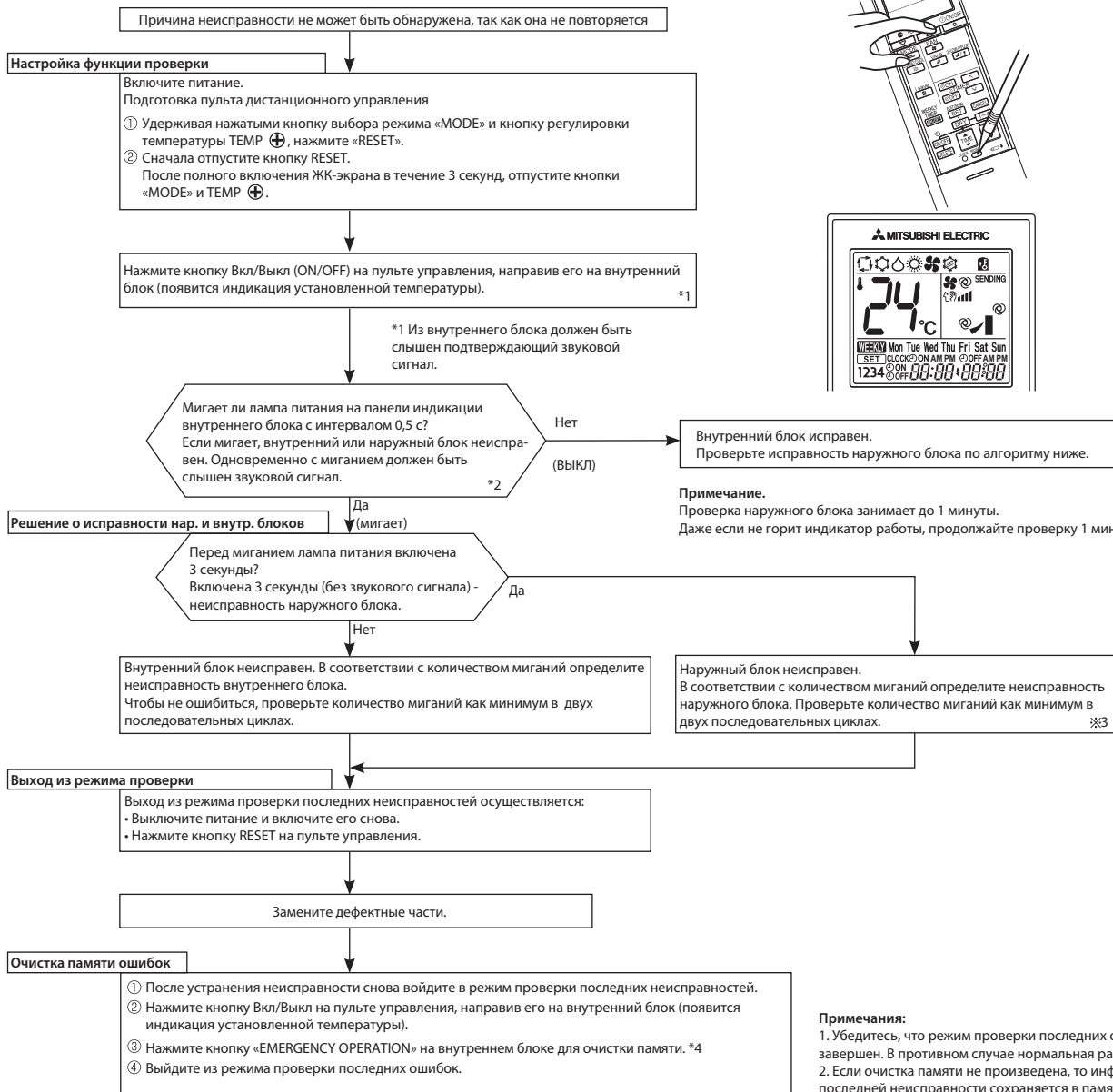

*2. Мигание светодиода при неисправности внутреннего блока:

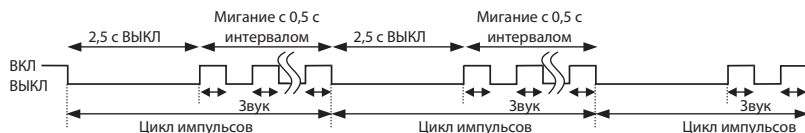

*3. Мигание светодиода при неисправности наружного блока

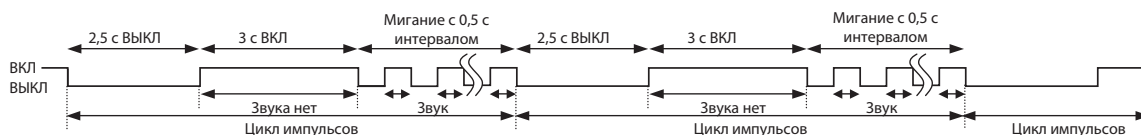

*4. Информация относительно модели подключенного наружного блока: низкого потребления электроэнергии в режиме ожидания или стандартного потребления электроэнергии в режиме ожидания, будет также очищена. (По умолчанию установлена совместимость с моделью наружного блока с низким режимом потребления электроэнергии в режиме ожидания.)

8. Поиск неисправности

2. Таблица кодов неисправностей внутренних блоков (индикация последней неисправности)

| Индикатор питания (левый) | Неисправность | Способ определения | Способ устранения |
|---------------------------|---|---|--|
| Выключен | Нет | — | — |
| Мигает 1 раз каждые 0,5 с | Термистор комнатной температуры | Обрыв или короткое замыкание термистора определяется каждые 8 секунд при работе блока. | Проверьте сопротивление термистора (смотрите раздел 8 п. 5 «Характеристики основных компонентов»). |
| Мигает 2 раза 2,5 с ВЫКЛ | Термисторы на теплообменнике (Главные 1, 2 и вспомогательный) | Обрыв или короткое замыкание термистора определяется каждые 8 секунд при работе блока. | Проверьте сопротивление термистора (смотрите раздел 8 п. 5 «Характеристики основных компонентов»). |
| Мигает 3 раза 2,5 с ВЫКЛ | Межблочная связь | Последовательный сигнал от наружного блока не приходит более 6 минут. | Проверьте соединение наружного и внутреннего блоков (смотрите раздел «Поиск неисправностей»). |
| Мигает 11 раз 2,5 с ВЫКЛ | Электродвигатель вентилятора (верхний) | Сигнал с датчика вращения электродвигателя не поступает в течение 12 секунд при включенном двигателе. | Смотрите раздел «Поиск неисправностей», «Проверка электродвигателя вентилятора внутреннего блока». |
| Мигает 12 раз 2,5 с ВЫКЛ | Неисправность системы управления | Данные из памяти не могут быть правильно считаны. | Замените плату управления внутреннего блока. |
| Мигает 13 раз 2,5 с ВЫКЛ | Термистор на теплообменнике (Главный 3) | Обрыв или короткое замыкание термистора определяется каждые 8 секунд при работе блока. | Проверьте сопротивление термистора (смотрите раздел 8 п. 5 «Характеристики основных компонентов»). |

Примечания:

- Индикация в режиме проверки последних неисправностей отличается от индикации текущих неисправностей приборов.
- Правый индикатор во время индикации последней неисправности не горит.

3. Алгоритм определения неисправности

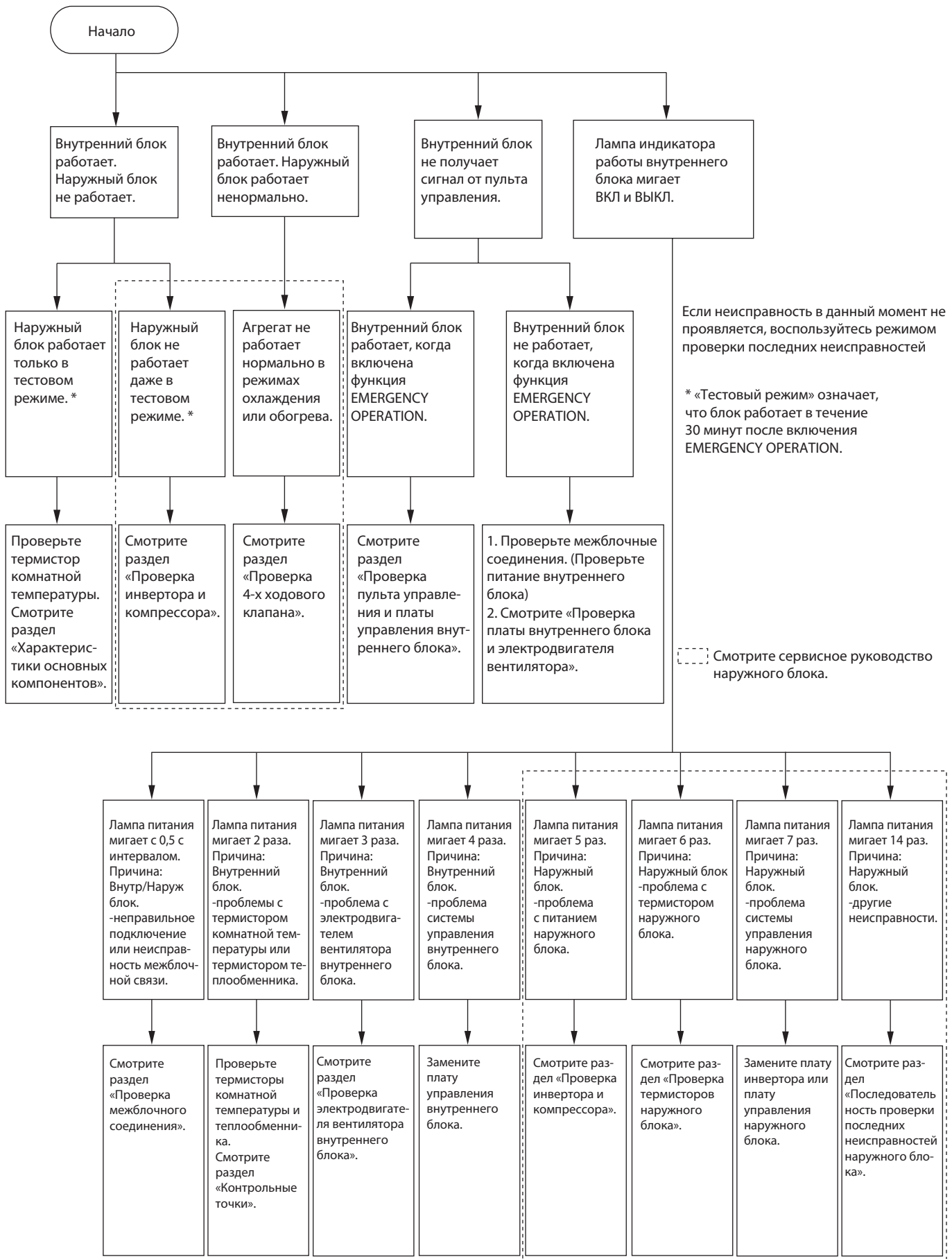

4. Индикация неисправностей

Перед проверкой убедитесь, что симптомы повторяются.

При запуске внутреннего блока и обнаружении неисправности (первое обнаружение после включения питания), электродвигатель вентилятора блока останавливается, и начинает мигать индикатор работы.

• Используются следующие индикаторы

Светодиодный индикатор
на внутреннем блоке



- Включен
- Мигает
- Не включен

| No. | Неисправность | Индикация | Симптом | Способ определения | Способ устранения |
|-----|---|--|---|---|---|
| 1 | Межблочная связь | Индикатор питания мигает 0,5 с ВКЛ 0,5 с ВЫКЛ | Внутренний и наружный блоки не работают | Последовательный сигнал от наружного блока не приходит более 6 минут. Внутренний блок ранее был подключен к наружному блоку модели стандартного потребления электроэнергии. | <ul style="list-style-type: none"> Смотрите раздел «Проверка межблочного соединения». Смотрите примечание ниже. |
| 2 | Термистор теплообменника Термистор комнатной температуры | Индикатор питания мигает 2 раза 2,5 с ВЫКЛ | | Один из термисторов (комнатной температуры или теплообменника): обрыв или замыкание. | <ul style="list-style-type: none"> Проверьте сопротивление термистора теплообменника и термистора комнатной температуры. |
| 3 | Электродвигатель вентилятора внутреннего блока | Индикатор питания мигает 3 раза 2,5 с ВЫКЛ | | Сигнал с датчика вращения электродвигателя вентилятора не поступает при работающем двигателе. | <ul style="list-style-type: none"> Смотрите раздел «Проверка электродвигателя вентилятора внутреннего блока». |
| 4 | Система управления внутренним блоком | Индикатор питания мигает 4 раза 2,5 с ВЫКЛ | | Данные из памяти платы управления внутреннего блока не могут быть правильно считаны. | <ul style="list-style-type: none"> Замените плату управления внутреннего блока. |
| 5 | Силовые цепи наружного блока | Индикатор питания мигает 5 раз 2,5 с ВЫКЛ | | 3 раза подряд компрессор останавливается из-за превышения тока или срабатывает защита при пуске в течение 1 минуты после пуска компрессора. | <ul style="list-style-type: none"> Смотрите в сервисном руководстве наружного блока «Проверка инвертора и компрессора». Проверьте запорные клапана. |
| 6 | Термисторы наружного блока | Индикатор питания мигает 6 раз 2,5 с ВЫКЛ | | Термисторы наружного блока: обрыв или замыкание во время работы компрессора. | <ul style="list-style-type: none"> Смотрите в сервисном руководстве наружного блока «Проверка термисторов наружного блока». |
| 7 | Система управления наружным блоком | Индикатор питания мигает 7 раз 2,5 с ВЫКЛ | | Данные из энергонезависимой платы инвертора или платы управления наружного блока не могут быть правильно считаны. | <ul style="list-style-type: none"> Замените плату инвертора или. Смотрите сервисное руководство наружного блока. |
| 8 | Другие неисправности | Индикатор питания мигает 14 раз 2,5 с ВЫКЛ | | Другие неисправности. | <ul style="list-style-type: none"> Проверьте запорный клапан. Проверьте 4-х ходовой клапан. Используйте режим проверки последних неисправностей. Смотрите в сервисном руководстве наружного блока. |
| 9 | Система управления наружным блоком | Индикатор питания ВКЛ | | Наружный блок не работает | Данные из энергонезависимой платы инвертора не могут быть правильно считаны. |

Примечание.

Применяется два типа наружных блоков по потребляемой мощности в режиме ожидания: низкого потребления и стандартного потребления. Внутренний блок мог быть первоначально подключен к наружному блоку стандартного потребления в режиме ожидания. Ошибка проявляется при подключении этого внутреннего блока к наружному блоку низкого энергопотребления. В этом случае необходимо очистить память ошибок. При этом также удаляется сохраненная информация о предшествующих подключениях. Внутренний блок будет готов к работе с наружным (модели низкого энергопотребления в режиме ожидания) после окончания режима инициализации. Если после очистки памяти индикатор питания продолжает мигать, смотрите раздел «Проверка межблочного соединения».

5. Характеристики основных компонентов

MSZ-FH25VE MSZ-FH35VE MSZ-FH50VE

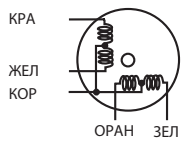
| Наименование | Метод проверки и критерии | Схема | | | | |
|---|---|---|--------------|---------------------------|---------------------------|--------------|
| Термистор комнатной температуры (RT11), термистор на теплообменнике (RT12 главный 1, RT13 вспом.; RT14 главный 2, RT15 главный 3) | Измерьте сопротивление с помощью тестера. Характеристика термисторов указана в разделе «Контрольные точки». |  | | | | |
| Электродвигатель вентилятора (MF) | Смотрите раздел 8, п. 6 А «Проверка электродвигателя вентилятора внутреннего блока». | | | | | |
| Электродвигатель горизонтальной заслонки (MV1) (спереди) | Измерьте сопротивление тестером при температуре 10 – 30°C. <table border="1" style="width: 100%; text-align: center;"> <thead> <tr> <th>Цвет провода</th> <th>Исправен</th> </tr> </thead> <tbody> <tr> <td>КОР-любой другой (250 Ом)</td> <td>219 – 273 Ом</td> </tr> </tbody> </table> | | Цвет провода | Исправен | КОР-любой другой (250 Ом) | 219 – 273 Ом |
| Цвет провода | Исправен | | | | | |
| КОР-любой другой (250 Ом) | 219 – 273 Ом | | | | | |
| Электродвигатель горизонтальной заслонки (MV2) (сзади) | Измерьте сопротивление тестером при температуре 10 – 30°C. <table border="1" style="width: 100%; text-align: center;"> <thead> <tr> <th>Цвет провода</th> <th>Исправен</th> </tr> </thead> <tbody> <tr> <td>КОР-любой другой (250 Ом)</td> <td>219 – 273 Ом</td> </tr> </tbody> </table> | Цвет провода | Исправен | КОР-любой другой (250 Ом) | 219 – 273 Ом | |
| Цвет провода | Исправен | | | | | |
| КОР-любой другой (250 Ом) | 219 – 273 Ом | | | | | |
| Электродвигатель многопоточной заслонки (MV3) | Измерьте сопротивление тестером при температуре 10 – 30°C. <table border="1" style="width: 100%; text-align: center;"> <thead> <tr> <th>Цвет провода</th> <th>Исправен</th> </tr> </thead> <tbody> <tr> <td>КОР-любой другой (250 Ом)</td> <td>306 – 382 Ом</td> </tr> </tbody> </table> | Цвет провода | Исправен | КОР-любой другой (250 Ом) | 306 – 382 Ом | |
| Цвет провода | Исправен | | | | | |
| КОР-любой другой (250 Ом) | 306 – 382 Ом | | | | | |

6. Алгоритмы поиска неисправности

А Проверка электродвигателя вентилятора внутреннего блока

Обнаружена неисправность электродвигателя, вентилятор не работает.

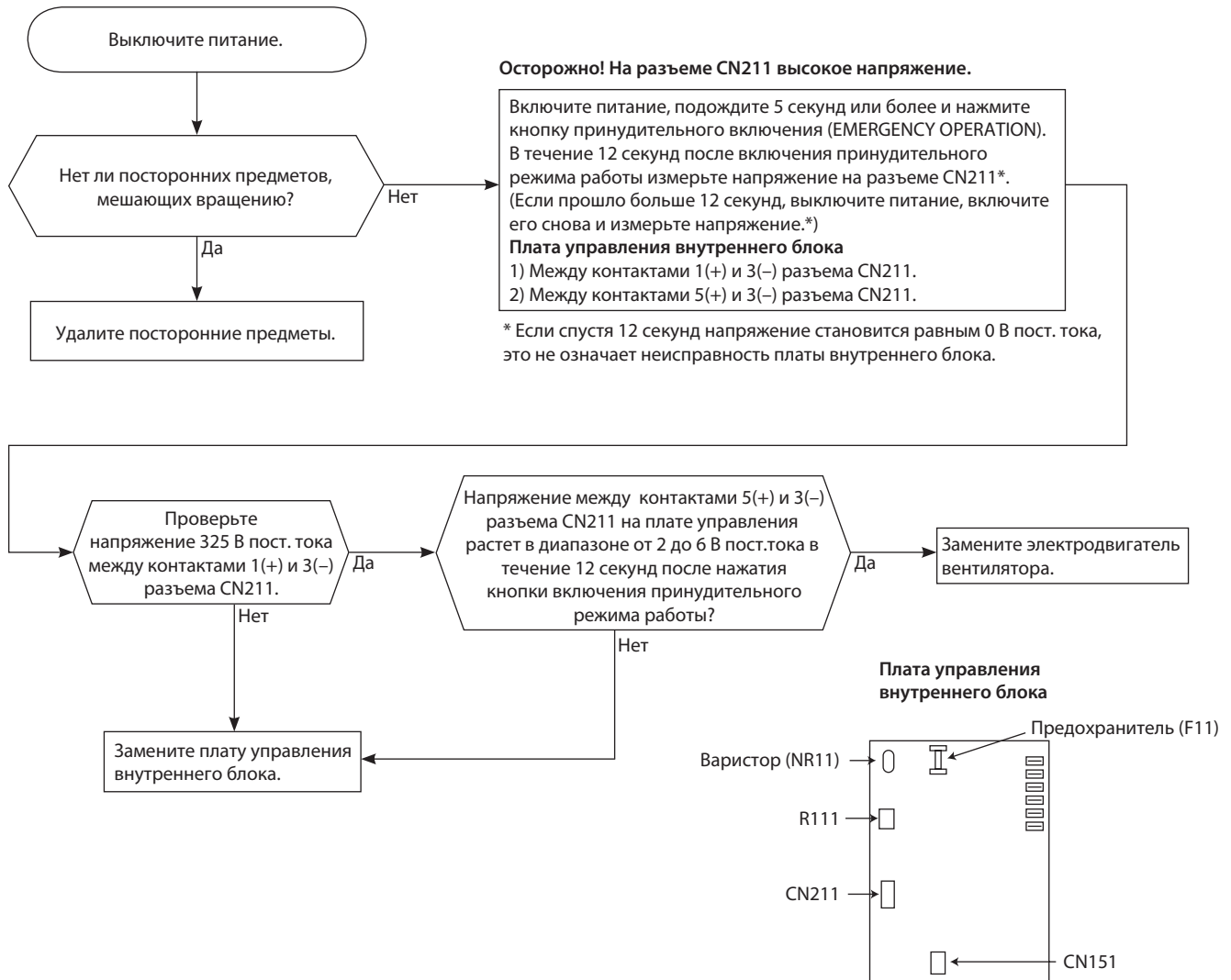

Неисправность электродвигателя. Вентилятор 12 с включен, 30 с выключен. Цикл повторяется 3 раза и вентилятор выключается.

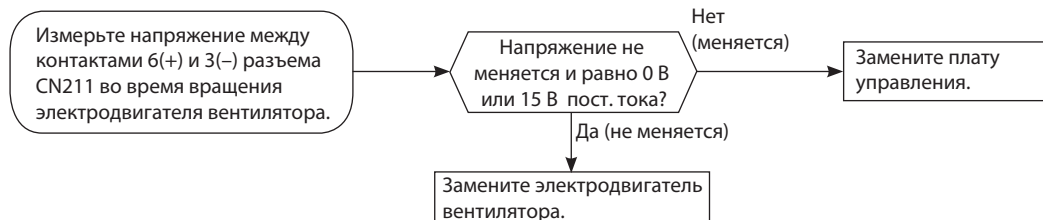

В Проверка пульта управления и платы управления внутреннего блока

Проверьте марку пульта управления. Соответствует ли она указанной в спецификации?

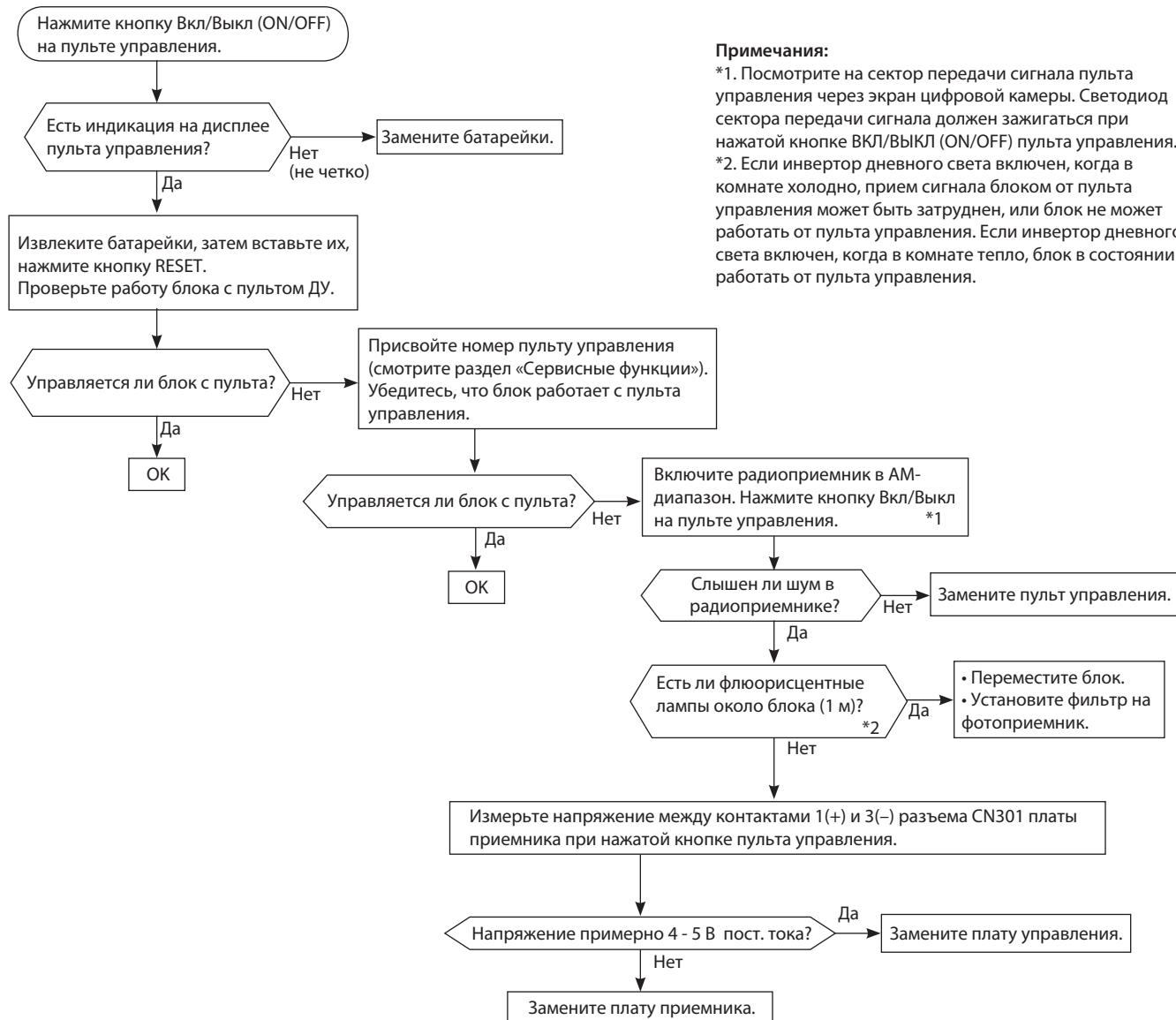

Примечания:

- *1. Посмотрите на сектор передачи сигнала пульта управления через экран цифровой камеры. Светодиод сектора передачи сигнала должен загораться при нажатой кнопке ВКЛ/ВЫКЛ (ON/OFF) пульта управления.
- *2. Если инвертор дневного света включен, когда в комнате холодно, прием сигнала блоком от пульта управления может быть затруднен, или блок не может работать от пульта управления. Если инвертор дневного света включен, когда в комнате тепло, блок в состоянии работать от пульта управления.

С Проверка платы внутреннего блока и электродвигателя вентилятора

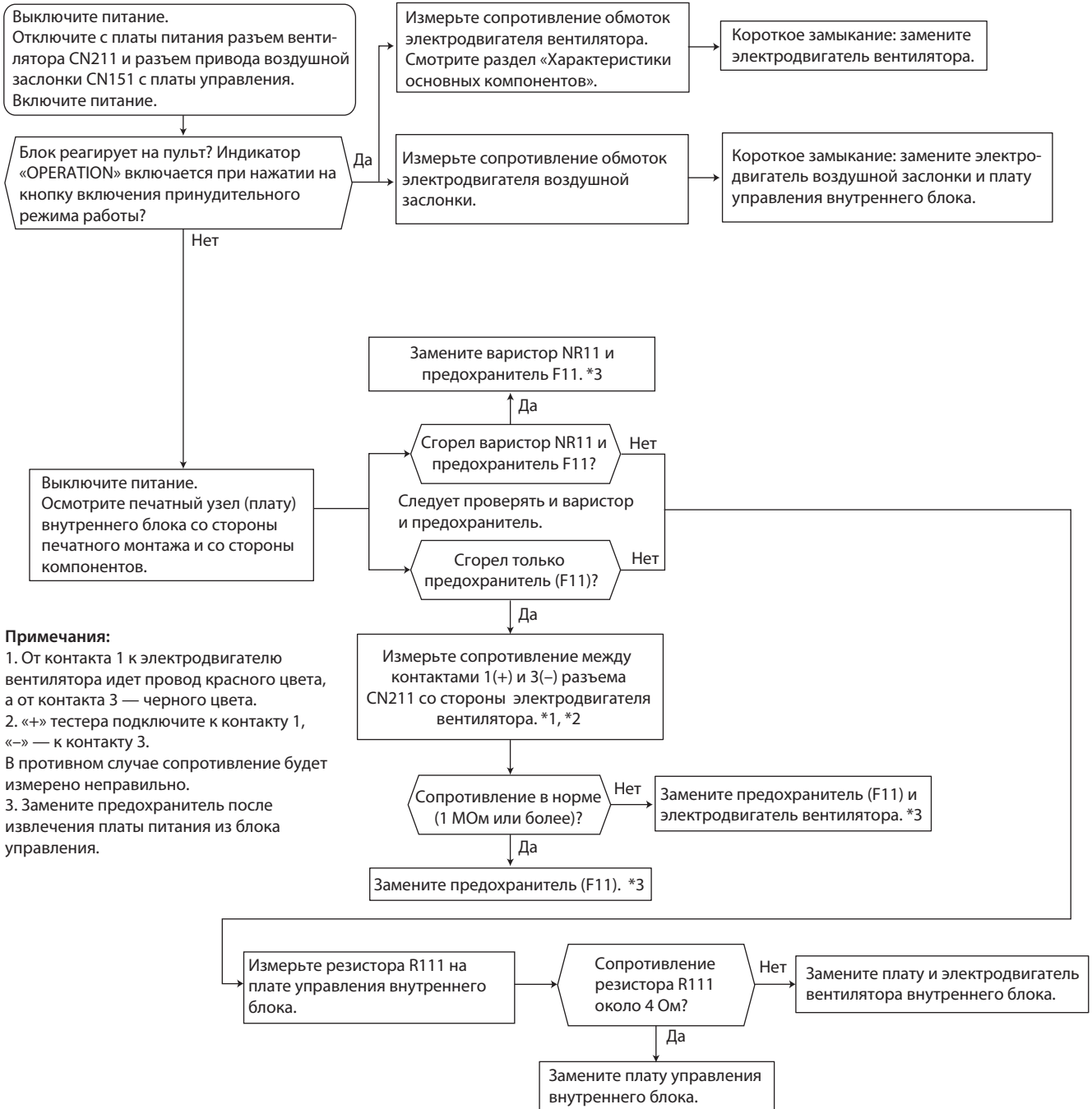

Примечания:

1. От контакта 1 к электродвигателю вентилятора идет провод красного цвета, а от контакта 3 — черного цвета.
2. «+» тестера подключите к контакту 1, «-» — к контакту 3. В противном случае сопротивление будет измерено неправильно.
3. Замените предохранитель после извлечения платы питания из блока управления.

Плата управления внутреннего блока

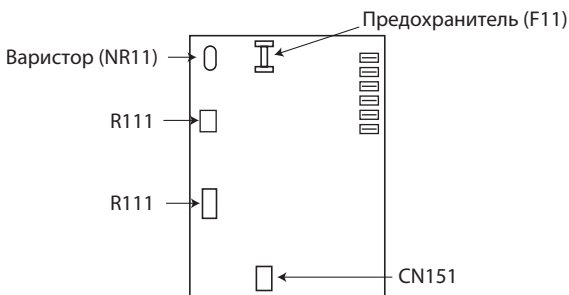

D Проверка межблочного соединения

MUFZ-KJ25/35

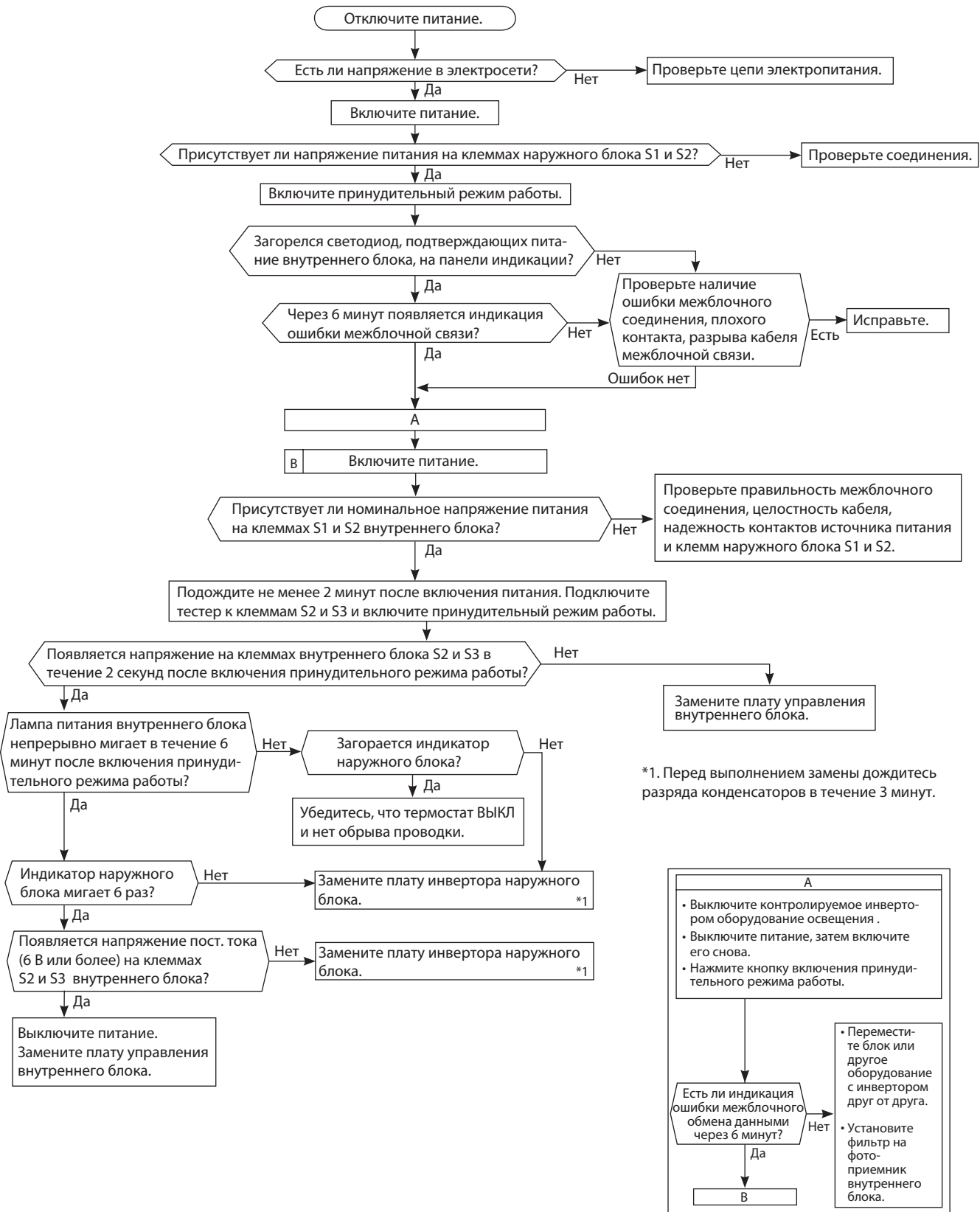

D Проверка межблочного соединения

MUFZ-KJ50

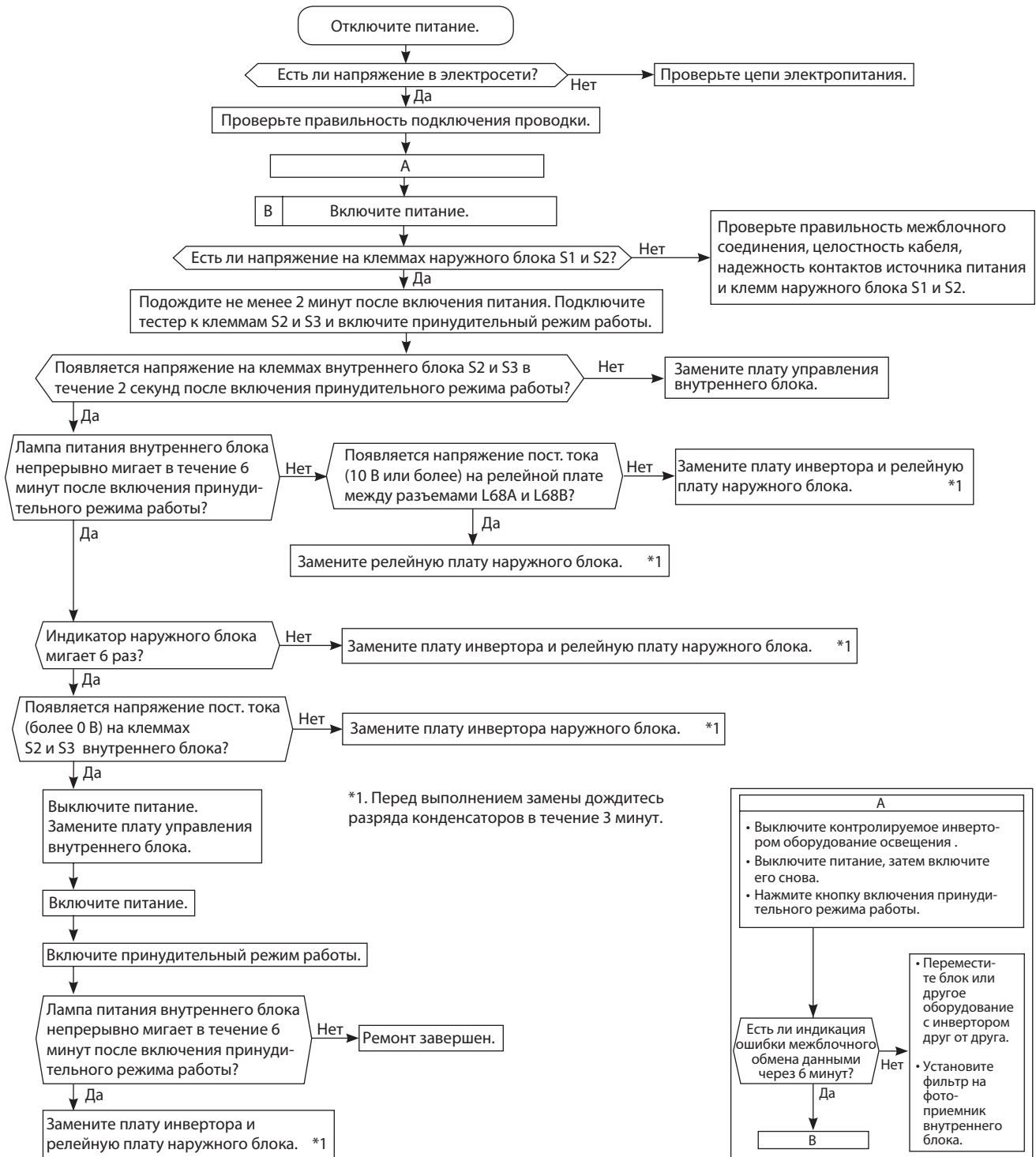

Е Появление электромагнитных помех в телевизоре или радиоприемнике

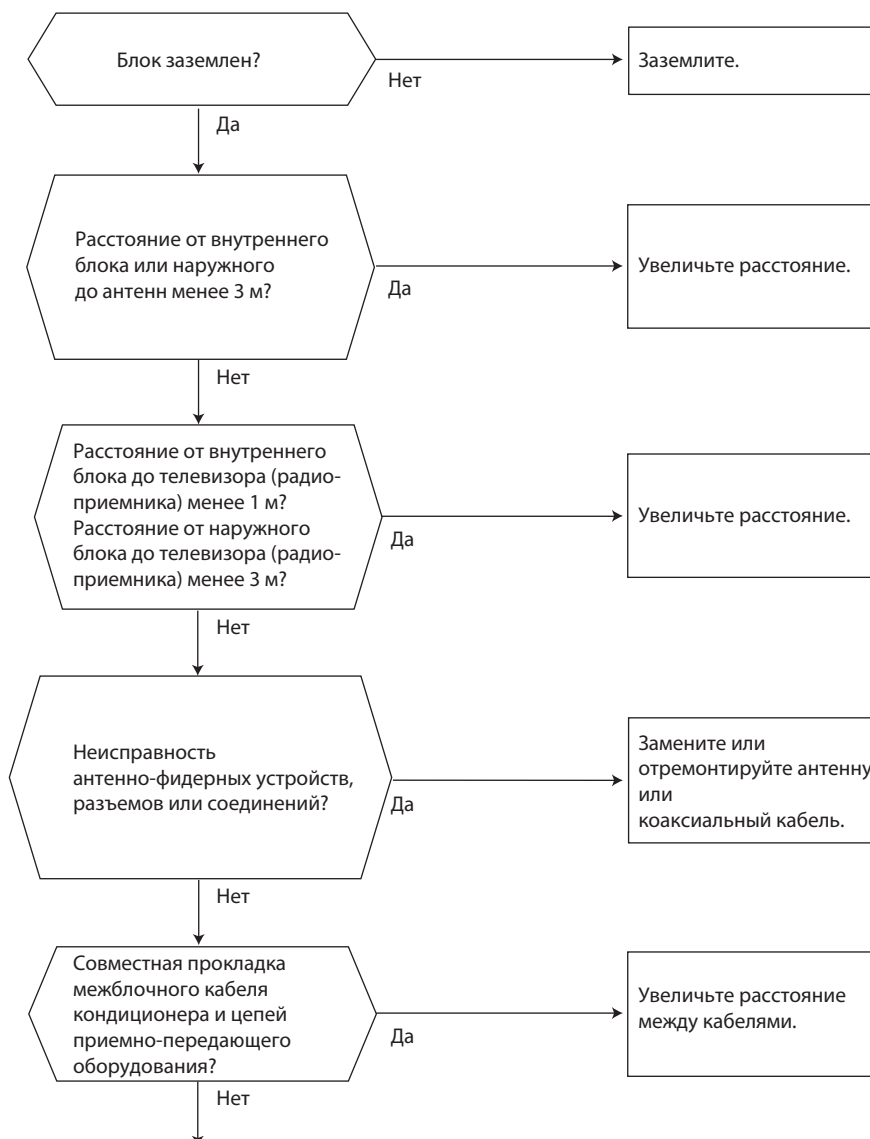

Даже если перечисленные выше требования выполнены, электромагнитные помехи все же могут проникать в приемно-передающую аппаратуру. Это может быть обусловлено величиной напряженности электрического поля и особенностями антенно-фидерных устройств.

Для устранения потребуется провести дополнительные наблюдения и исследования:

- 1) Какие устройства подвержены влиянию помех: телевизор, радиоприемник (FM/AM, KB)?
- 2) На каком канале (частоте) наблюдаются помехи?
- 3) На каких каналах (частотах) не наблюдаются помехи?
- 4) Взаимное расположение блоков и соединений системы кондиционирования и приемно-передающего оборудования, кабелей.
- 5) Интенсивность сигнала вещательных станций, подверженных влиянию электромагнитных помех.
- 6) Наличие или отсутствие усилителей.
- 7) Состояние кондиционера, при котором наблюдаются помехи:
 - а) Выключите питание и включите его вновь. Проверьте, появились ли помехи?
 - б) В течение 3 минут после включения питания нажмите кнопку ВКЛ/ВЫКЛ (ON/OFF) на пульте управления. Появились ли помехи?
 - в) Через 3 минуты после нажатия кнопки включается наружный блок. Появились ли помехи?
 - г) Выключите кондиционер с пульта управления. Наружный блок выключится, но обмен данными между наружным и внутренним блоками некоторое время продолжается. Наблюдаются ли при этом помехи?

9. Контрольные точки

MFZ-KJ25VE MFZ-KJ35VE MFZ-KJ50VE

Плата управления внутреннего блока

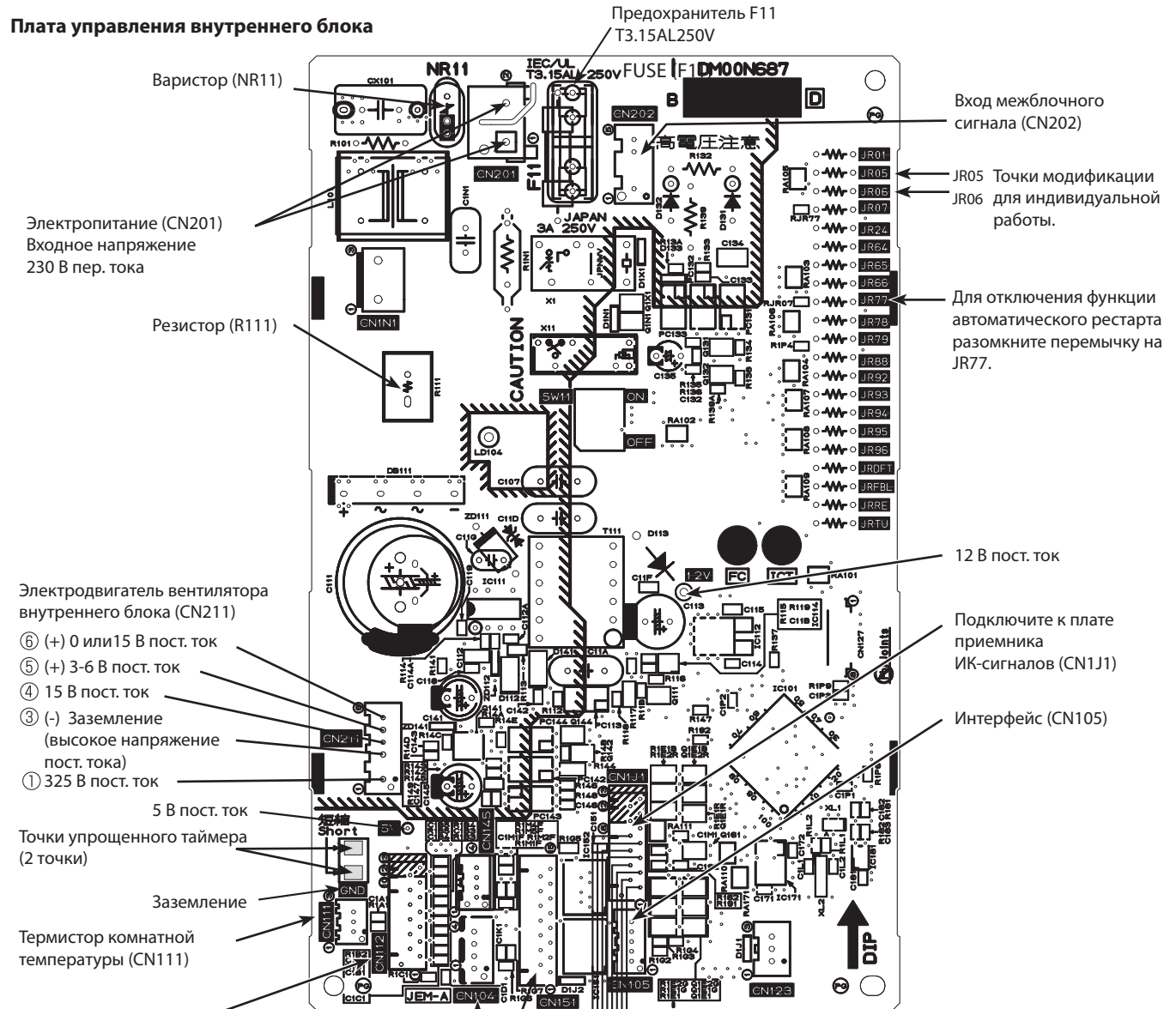

Плата приемника ИК-сигналов

- Кнопка активации принудительного запуска (SW301)
- К плате управления внутреннего блока (CN301)

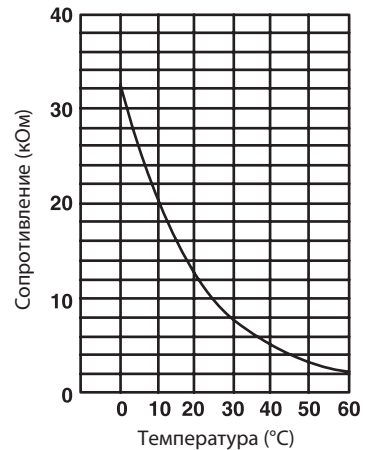
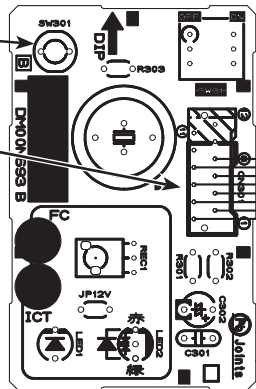

| | Наименование | Описание | Страница |
|----|-----------------------|--|----------|
| 1 | MAC-408FT-E | Антиаллергенный энзимный фильтр | 376 |
| 2 | MAC-093SS-E | Насадка для пылесоса для чистки теплообменников | 41 |
| 3 | PAR-31MAA | Проводной пульт управления (для подключения необходим интерфейс MAC-333IF-E) | 42 |
| 4 | MAC-333IF-E | Комбинированный интерфейс для подключения к сигнальной линии M-NET VRF-систем City Multi, а также для подключения проводного пульта и внешних цепей управления и контроля. | 44 |
| 5 | MAC-557IF-E | Конвертер для подключения в беспроводную сеть WiFi | 45 |
| 6 | ME-AC-KNX-1-V2 | Конвертер для подключения в сеть KNX TP-1 (EIB) | 46 |
| 7 | ME-AC-MBS-1 | Конвертер для подключения в сеть RS485/Modbus RTU | 46 |
| 8 | ME-AC-LON-1 | Конвертер для подключения в сеть LonWorks | 47 |
| 9 | ME-AC-ENO-1 | Конвертер для подключения в беспроводную сеть EnOcean | 47 |
| 10 | ME-AC-SMS-32 | GSM-модем для управления сплит-системой посредством SMS-сообщений. Применяется совместно с ME-AC-MBS-1. | 48 |

11. Описание опций

1. MAC-408FT-E Антиаллергенная фильтрующая вставка

Фото

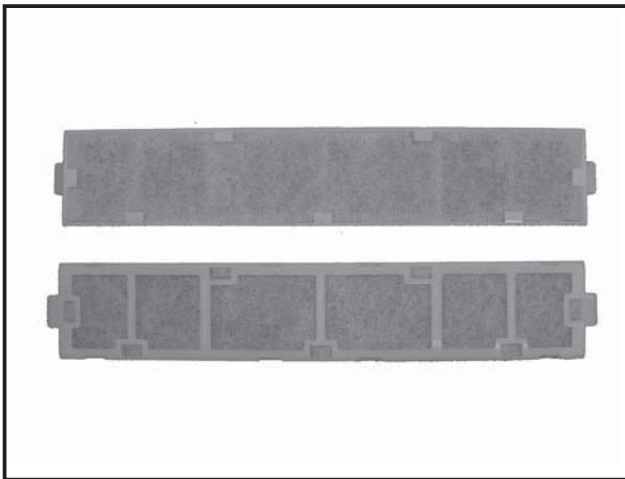

Описание

Фильтр задерживает микроскопических клещей и их экскременты, пыльцу и другие аллергены, которые затем разлагаются искусственными энзимами (ферментами), нанесенными на поверхность фильтра. Предполагается замена фильтра 1 раз в год.

Применяется в моделях

- MFZ-KJ25VE
- MFZ-KJ35VE
- MFZ-KJ50VE

Характеристики

| | |
|---------------|---|
| Материал | Фильтр: полиэстер, искусственное волокно Рамка: полипропилен |
| Цвет (Фильтр) | Голубой |

Размеры

Единицы измерения: мм

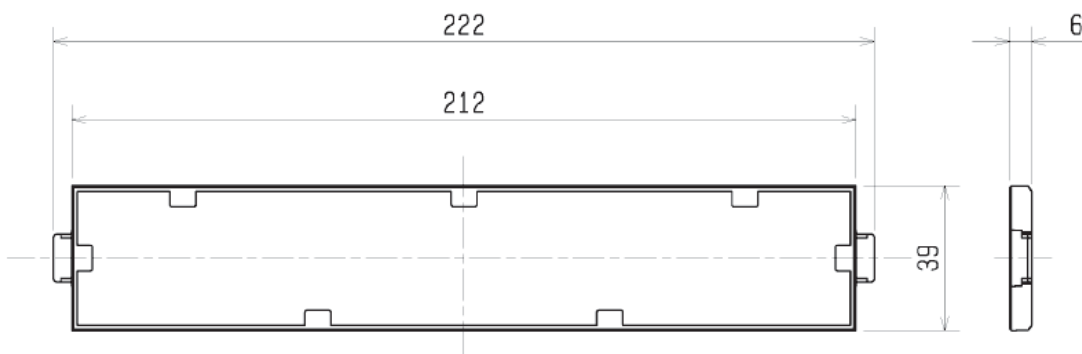

Содержание раздела

| | |
|--|------------|
| 5-2. НАРУЖНЫЙ БЛОК MUFZ-KJ | 377 |
| 1. Спецификация | 379 |
| 2. Шумовые характеристики | 382 |
| 3. Размеры | 383 |
| 4. Электрическая схема | 384 |
| 5. Гидравлическая схема | 387 |
| 6. Длина фреонпровода, перепад высот, дозаправка | 388 |
| 7. Рабочие характеристики | 389 |
| 8. Производительность | 394 |
| 9. Управление | 401 |
| 10. Сервисные функции | 402 |
| 11. Поиск неисправности | 402 |
| 12. Контрольные точки | 418 |
| 13. Список опций | 420 |

5-2. НАРУЖНЫЙ БЛОК MUFZ-KJ VE

MUFZ-KJ25VE(HZ)
MUFZ-KJ35VE(HZ)

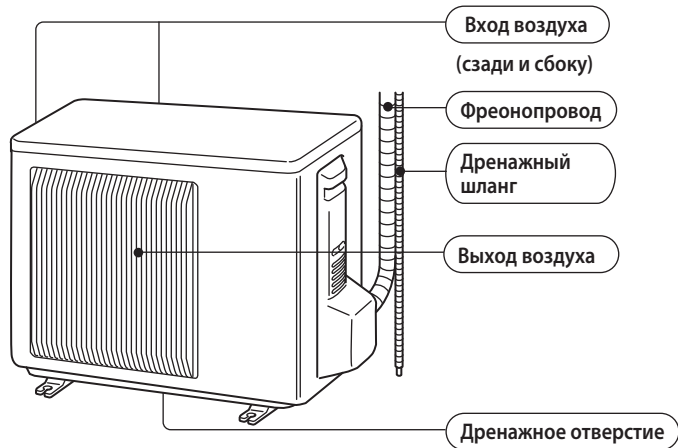

MUFZ-KJ50VE(HZ)

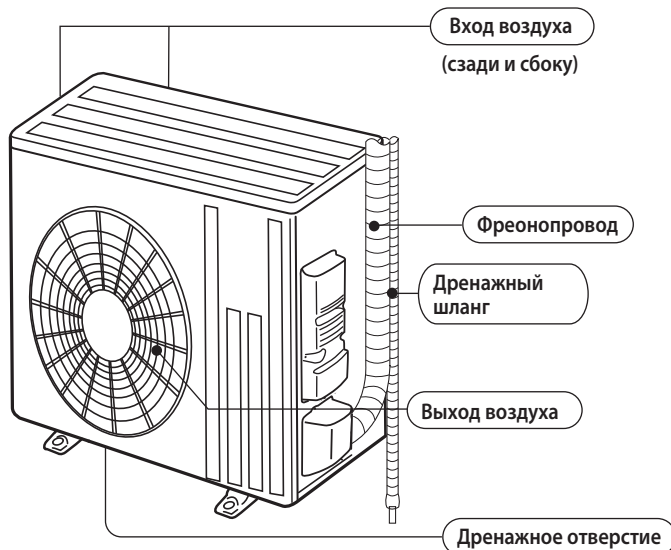

В комплекте

| | |
|---|--|
| | MUFZ-KJ25VE MUFZ-KJ35VE MUFZ-KJ50VE |
| 1 | Дренажный штуцер 1 |

1. Спецификация

| Модель внутреннего блока | | | | MUFZ-KJ25VE | MUFZ-KJ35VE | MUFZ-KJ50VE | |
|---|-------------------------------|-----------------------------------|------------|---------------------|-----------------|-----------------|----|
| Электропитание | | | | 1 фаза 230 В, 50 Гц | | | |
| Производительность (номинальная частота): мин. — макс. | | охлаждение | кВт | 2,5 (0,5 – 1,4) | 3,5 (0,5 – 3,7) | 5,0 (1,6 – 5,7) | |
| | | нагрев | кВт | 3,4 (1,2 – 4,6) | 4,3 (1,2 – 5,5) | 6,0 (2,2 – 8,2) | |
| Автоматический выключатель | | | A | 10 | 16 | | |
| Электрические характеристики | Потребляемая мощность *1 | | охлаждение | Вт | 540 | 940 | |
| | | | нагрев | Вт | 770 | 1100 | |
| | Рабочий ток *1 | | охлаждение | A | 2,7 | 4,2 | |
| | | | нагрев | A | 3,6 | 5,1 | |
| | Коэффициент мощности *1 | | охлаждение | % | 87 | 98 | |
| | | | нагрев | % | 91 | 93 | 98 |
| Пусковой ток *1 | | | A | 3,6 | 5,1 | 7,1 | |
| Коэффициент производительности COP *1 | | охлаждение | - | 4,63 | 3,72 | 3,55 | |
| | | нагрев | - | 4,42 | 3,91 | 3,73 | |
| Компрессор | Модель | | | SNB140FRUMT | | SNB172FEKMT | |
| | Мощность | | | Вт | 950 | 1200 | |
| | Ток *1 | | охлаждение | A | 2,19 | 3,69 | |
| | | | нагрев | A | 3,16 | 4,61 | |
| Объем холодильного масла (марка) | | | л | 0,35 (FV50S) | 0,40 (FV50S) | | |
| Электродвигатель вентилятора | Модель | | | RCOJ50-CI | | RCOJ60-BC | |
| | Ток *1 | | охлаждение | A | 0,28 | 0,82 | |
| | | | нагрев | A | 0,31 | 0,82 | |
| Габаритные размеры Ш × В × Д | | | мм | 800 × 550 × 285 | 840 × 880 × 330 | | |
| Вес | | | кг | 37 | 55 | | |
| Дополнительные сведения | Осушающая способность | | охлаждение | л/ч | 0,6 | 1,4 | |
| | Расход воздуха *1 | Охлаждение (скорость вентилятора) | высокая | м³/ч | 1806 | | |
| | | | низкая | | 1038 | | |
| | | Нагрев (скорость вентилятора) | высокая | м³/ч | 2016 | | |
| | средняя | | 1710 | | | | |
| | низкая | | 1326 | | | | |
| | Уровень звукового давления *1 | | охлаждение | дБ(A) | 46 | 47 | |
| | | | нагрев | дБ(A) | 51 | | |
| | Частота вращения вентилятора | Охлаждение (скорость вентилятора) | | высокая | об/мин | 810 | |
| | | | | низкая | | 490 | |
| | | Нагрев (скорость вентилятора) | | высокая | об/мин | 900 | |
| | | | | средняя | | 770 | |
| | | низкая | | 610 | | | |
| Кол-во ступеней регулирования вентилятора | | | | 3 | | | |
| Заводская заправка хладагента (R410A) | | | кг | 1,10 | 1,50 | | |

Примечания:

- 1) Тестирование согласно ISO 5151:
 Охлаждение: внутри DB 27°C, WB 19°C
 снаружи DB 35°C,
 Обогрев: внутри DB 20°C,
 снаружи DB 7°C, WB 6°C
 Длина фреонпровода (в одну сторону): 5 м.

2) *1 - при номинальной частоте вращения компрессора.

1. Спецификация

Технические данные Мульти-сплит-систем (R410A)

| Модель внутреннего блока | | | | MUFZ-KJ25VEHZ | MUFZ-KJ35VEHZ | MUFZ-KJ50VEHZ | | |
|---|-------------------------------|------------|-----------------------------------|---------------------|-----------------------------------|-----------------|------|-----|
| Электропитание | | | | 1 фаза 230 В, 50 Гц | | | | |
| Производительность (номинальная частота): мин. — макс. | | охлаждение | кВт | 2,5 (0,5 – 3,4) | 3,5 (0,5 – 3,7) | 5,0 (1,6 – 5,7) | | |
| | | нагрев | кВт | 3,4 (1,2 – 5,1) | 4,3 (1,2 – 5,8) | 6,0 (2,2 – 8,4) | | |
| Автоматический выключатель | | | A | 10 | 12 | 16 | | |
| Электрические характеристики | Потребляемая мощность *1 | | охлаждение | Вт | 540 | 940 | 1410 | |
| | | | нагрев | Вт | 770 | 1110 | 1610 | |
| | Рабочий ток *1 | | охлаждение | A | 2,7 | 4,2 | 6,2 | |
| | | | нагрев | A | 3,6 | 5,1 | 7,1 | |
| | Коэффициент мощности *1 | | охлаждение | % | 87 | 98 | | |
| нагрев | | | % | 91 | 93 | 98 | | |
| Пусковой ток *1 | | | A | 3,6 | 5,1 | 7,1 | | |
| Коэффициент производительности COP *1 | | охлаждение | - | 4,63 | 3,72 | 3,55 | | |
| | | нагрев | - | 4,42 | 3,91 | 3,73 | | |
| Компрессор | Модель | | | SNB140FRUMT | | SNB172FEKMT | | |
| | Мощность | | | Вт | 950 | | | |
| | Ток *1 | | охлаждение | A | 2,19 | 3,69 | 5,18 | |
| | | | нагрев | A | 3,16 | 4,61 | 5,94 | |
| Объем холодильного масла (марка) | | | л | 0,32 (FV50S) | | 0,40 (FV50S) | | |
| Электродвигатель вентилятора | Модель | | | RC0J50-CI | | RC0J60-BC | | |
| | Ток *1 | | охлаждение | A | 0,28 | | | |
| | | | нагрев | A | 0,31 | | | |
| Габаритные размеры Ш × В × Д | | | мм | 800 × 550 × 285 | | 840 × 880 × 330 | | |
| Вес | | | кг | 37 | | 55 | | |
| Дополнительные сведения | Осушающая способность | | охлаждение | л/ч | 0,6 | 1,4 | 2,0 | |
| | | | Расход воздуха *1 | | Охлаждение (скорость вентилятора) | высокая | 1806 | |
| | низкая | м³/ч | | | 1038 | | 1632 | |
| | Нагрев (скорость вентилятора) | | высокая | м³/ч | 2016 | | 2856 | |
| | | | средняя | м³/ч | 1710 | | 2748 | |
| | | | низкая | м³/ч | 1326 | | 2274 | |
| | Уровень звукового давления *1 | | охлаждение | дБ(A) | 46 | 47 | 49 | |
| | | | нагрев | дБ(A) | 51 | | | |
| | Частота вращения вентилятора | | Охлаждение (скорость вентилятора) | | высокая | 810 | | 780 |
| | | | | | низкая | 490 | | 480 |
| Нагрев (скорость вентилятора) | | | высокая | 900 | | 810 | | |
| | | | средняя | 770 | | 780 | | |
| низкая | 610 | | 650 | | | | | |
| Кол-во ступеней регулирования вентилятора | | | 3 | | | | | |
| Заводская заправка хладагента (R410A) | | | кг | 1,10 | 1,50 | | | |

Примечания:

1) Тестирование согласно ISO 5151:

Охлаждение: внутри DB 27°C, WB 19°C

снаружи DB 35°C,

Обогрев: внутри DB 20°C,

снаружи DB 7°C, WB 6°C

Длина фреонпровода (в одну сторону): 5 м.

2) *1 - при номинальной частоте вращения компрессора.

1. Спецификация

| Модель внутреннего блока | | MUFZ-KJ25VE(HZ) | MUFZ-KJ35VE(HZ) |
|---|------------------------|-----------------------|-----------------|
| Сглаживающие конденсаторы | C61, C62 | 600/620 мкФ × 420 В | |
| Диодный мост | DB61 | 15 А 600 В | |
| Предохранители | F61 | T20AL250V | |
| | F701, F801, F901 | T3.15AL250V | |
| Нагреватель поддона (MUFZ-KJ25/35VEHZ) | H | 230 В 130 Вт | |
| Силовой модуль | IC700 | 15 А 600 В | |
| | IC932 | 8 А 600 В | |
| Расширительный вентиль | LEV | 12 В пост. тока | |
| Катушка индуктивности | L61 | 23 мГн | |
| Контроллер коэффициента мощности | IC820 | 20 А 600 В | |
| Токоограничительный термистор с положительным температурным коэффициентом | PTC64, PTC65 | 33 Ом | |
| Клеммная колодка | TB | 5 клемм | |
| Реле | X63 | 3 А 250 В | |
| | X64 | 20 А 250 В | |
| | X66 (MUFZ-KJ25/35VEHZ) | 3 А 250 В | |
| | X69 | 10 А 250 В | |
| 4-х ходовой клапан | 21S4 | 220-240 В перем. тока | |
| Термозащита (MUFZ-KJ25/35VEHZ) | 26H | Обрыв при 45°C | |

| Модель внутреннего блока | | MUFZ-KJ50VE(HZ) | |
|---|------------------|-----------------------|--|
| Сглаживающие конденсаторы | CB1, CB2, CB3 | 560 мкФ × 450 В | |
| Предохранители | F601, F880, F901 | T3.15AL250V | |
| Нагреватель поддона (MUFZ-KJ50VEHZ) | H | 230 В 120 Вт | |
| Силовой модуль | IC700 | 20 А 600 В | |
| | IC932 | 5 А 600 В | |
| Расширительный вентиль | LEV | 12 В пост. тока | |
| Катушка индуктивности | L | 340 мГн | |
| Диодный модуль | IC820 | 20 А 600 В | |
| Токоограничительный термистор с положительным температурным коэффициентом | PTC64, PTC65 | 33 Ом | |
| Клеммная колодка | TB1, TB2 | 3 клеммы | |
| Реле | X64 | 20 А 250 В | |
| | X65 | 20 А 250 В | |
| | X69 | 10 А 250 В | |
| | X601 | 3 А 250 В | |
| | X602 | 3 А 250 В | |
| 4-х ходовой клапан | 21S4 | 220-240 В перем. тока | |
| Термозащита (MUFZ-KJ50VEHZ) | 26H | Обрыв при 45°C | |

2. Шумовые характеристики

MUFZ-KJ25VE(HZ)

| Режим | Уровень шума, дБ(А) | Обозначение |
|------------|---------------------|-------------|
| охлаждение | 46 | ●—● |
| нагрев | 51 | ○—○ |

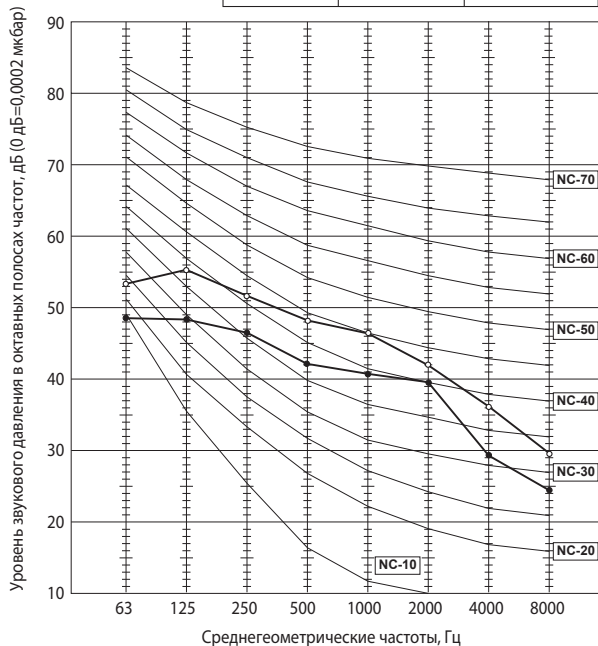

MUZ-FH35VE(HZ)

| Режим | Уровень шума, дБ(А) | Обозначение |
|------------|---------------------|-------------|
| охлаждение | 47 | ●—● |
| нагрев | 51 | ○—○ |

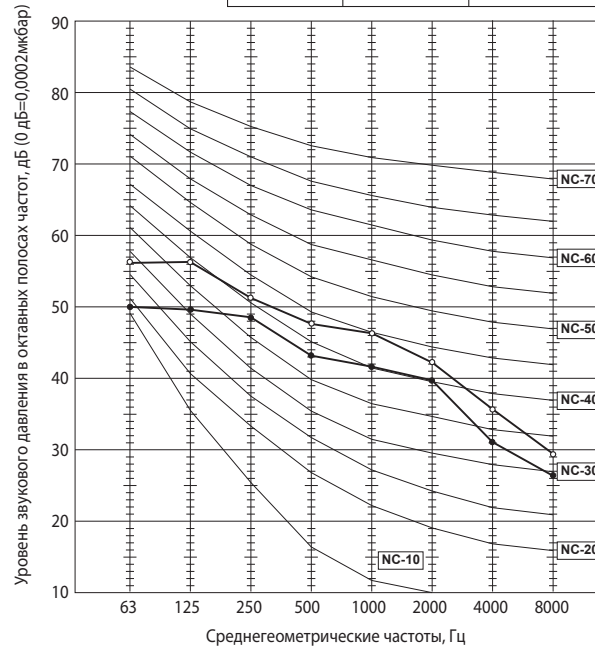

MUZ-FH50VE(HZ)

| Режим | Уровень шума, дБ(А) | Обозначение |
|------------|---------------------|-------------|
| охлаждение | 49 | ●—● |
| нагрев | 51 | ○—○ |

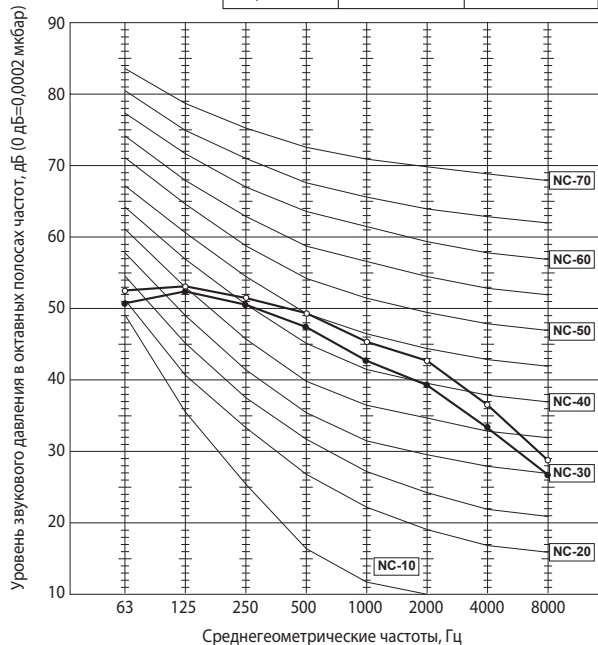

Условия тестирования:

Охлаждение: 35°C (по сухому термометру)

Обогрев: 7°C (по сухому термометру),
6°C (по влажному термометру).

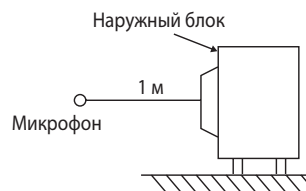

3. Размеры

MUFZ-KJ25VE(HZ)

MUFZ-KJ35VE(HZ)

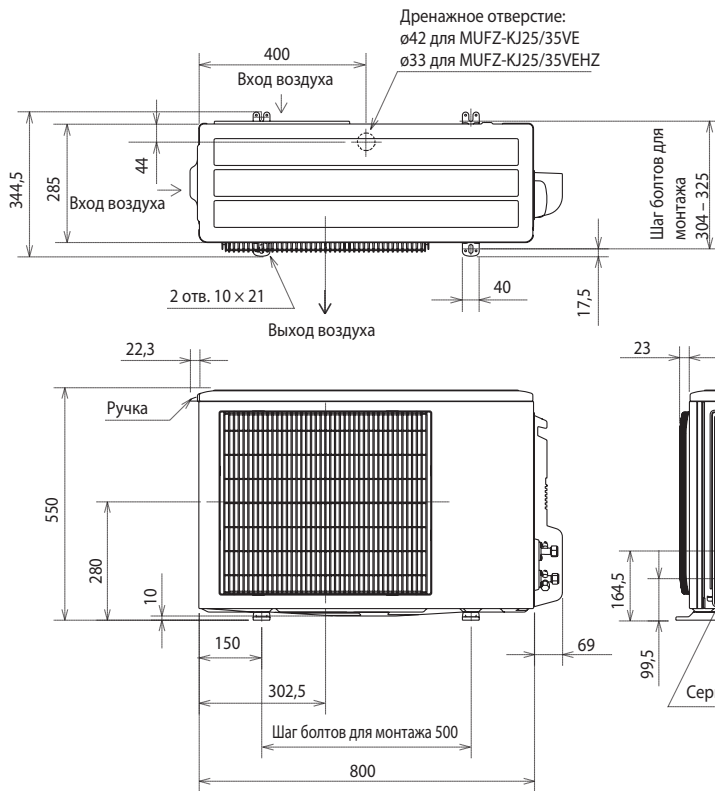

Пространство для установки

Единицы измерения: мм

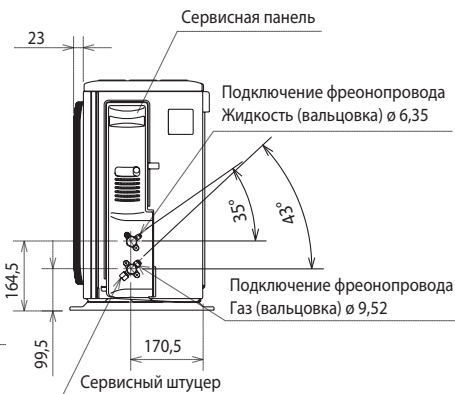
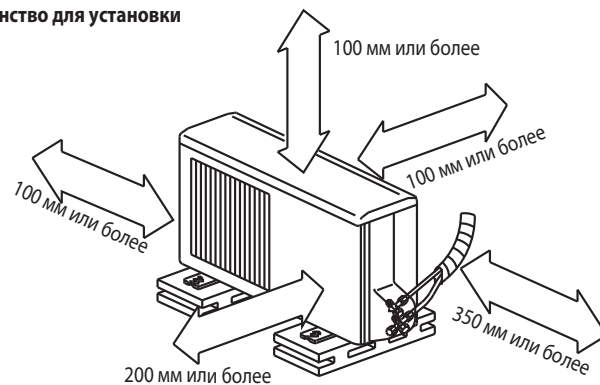

MUFZ-KJ50VE(HZ)

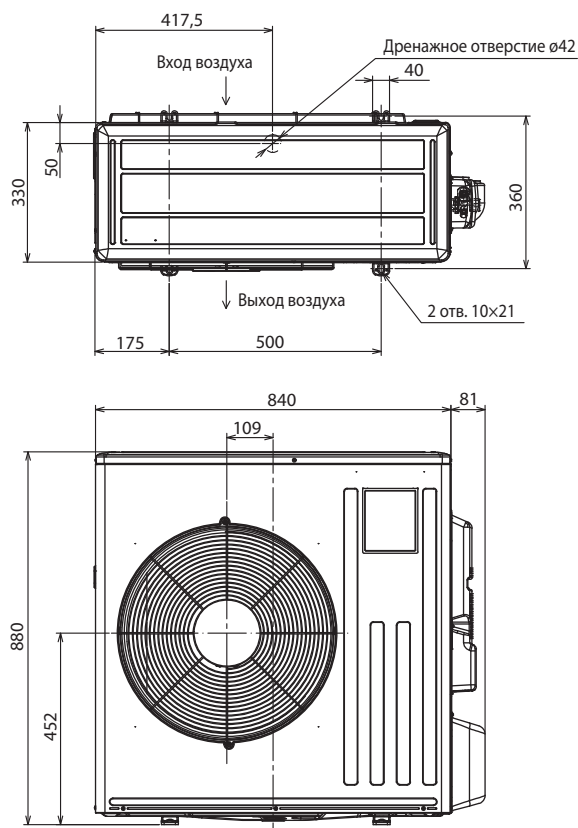

Пространство для установки

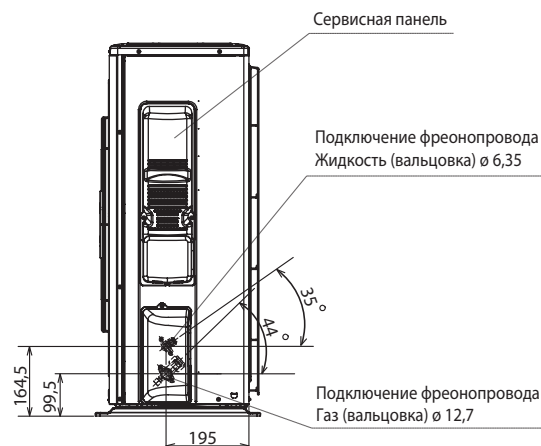
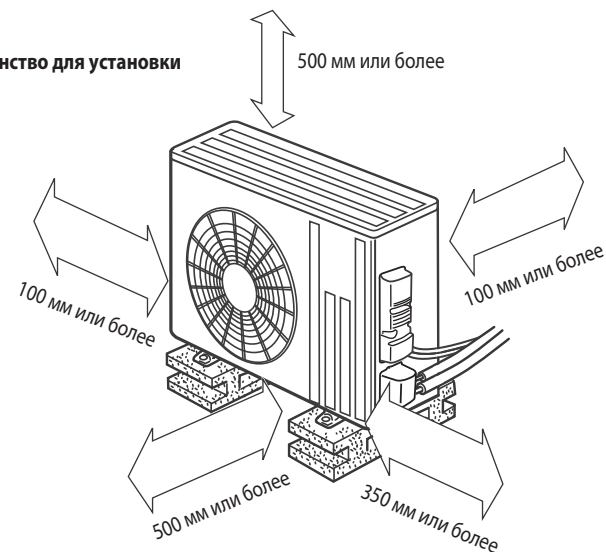

MUFZ-KJ25VE MUFZ-KJ35VE

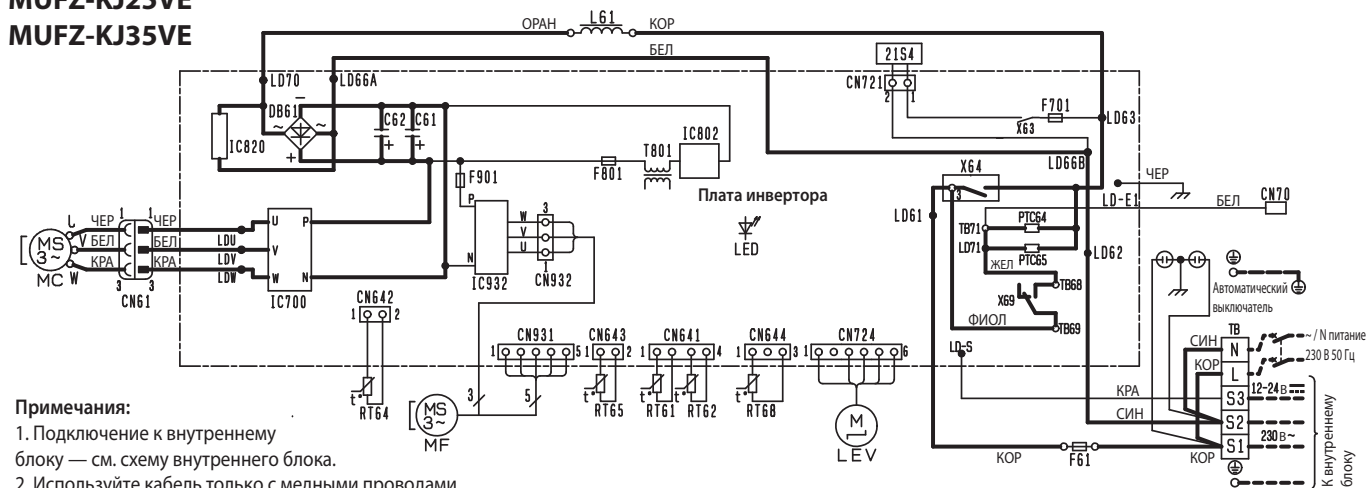

Примечания:

1. Подключение к внутреннему блоку — см. схему внутреннего блока.
2. Используйте кабель только с медными проводами.

| Обозначение | Наименование | Обозначение | Наименование | Обозначение | Наименование |
|---------------------|--------------------------------|-------------|-----------------------------------|---------------|---|
| CN70 | Разъем | LEV | Привод расширительного вентиля | RT65 | Термистор наружной температуры |
| C61, C62 | Сглаживающий конденсатор | L61 | Катушка индуктивности | RT68 | Термистор на теплообменнике наружного блока |
| DB61 | Диодный мост | MC | Компрессор | TB | Клеммная колодка |
| F61 | Предохранитель (Т20АL 250 В) | MF | Электродвигатель вентилятора | T801 | Трансформатор |
| F701, F801, F901 | Предохранитель (Т3.15АL 250 В) | PTC64, 65 | Защитный термистор (ПКС) | X63, X64, X69 | Реле |
| IC700, IC820, IC932 | Силовой модуль | RT61 | Термистор температуры оттаивания | 21S4 | Катушка 4-х ходового клапана |
| IC802 | Интегральный силовой модуль | RT62 | Термистор температуры нагнетания | | |
| LED | Светодиод | RT64 | Термистор температуры теплоотвода | | |

MUFZ-KJ50VE

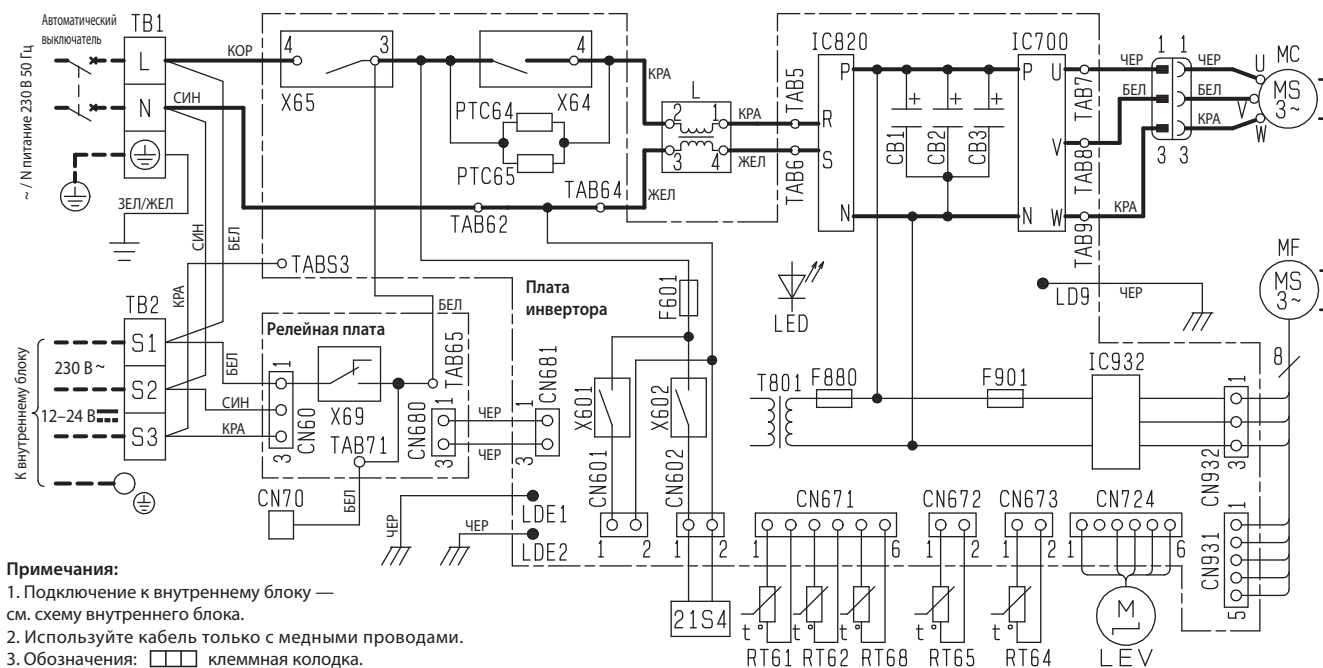

Примечания:

1. Подключение к внутреннему блоку — см. схему внутреннего блока.
2. Используйте кабель только с медными проводами.
3. Обозначения: клеммная колодка.

| Обозначение | Наименование | Обозначение | Наименование | Обозначение | Наименование |
|-------------|-------------------------------|-------------|-----------------------------------|-------------|--|
| CB1~3 | Сглаживающий конденсатор | LEV | Привод расширительного вентиля | RT68 | Термистор теплообменника наружного блока |
| CN70 | Разъем | LED | Светодиод | TB1, TB2 | Клеммная колодка |
| F601 | Предохранитель (Т3.15АL 250V) | MC | Электродвигатель компрессора | T801 | Трансформатор |
| F880 | Предохранитель (Т3.15АL 250V) | MF | Электродвигатель вентилятора | X601 | Реле |
| F901 | Предохранитель (Т3.15АL 250V) | PTC64, 65 | Защитный термистор (ПКС) | X602 | Реле |
| IC700 | Силовой модуль | RT61 | Термистор температуры оттаивания | X64 | Реле |
| IC820 | Диодный модуль | RT62 | Термистор температуры нагнетания | X65 | Реле |
| IC932 | Силовой модуль | RT64 | Термистор температуры теплоотвода | X69 | Реле |
| L | Катушка индуктивности | RT65 | Термистор наружной температуры | 21S4 | Катушка 4-х ходового клапана |

4. Электрическая схема

MUFZ-KJ25VEHZ

MUFZ-KJ35VEHZ

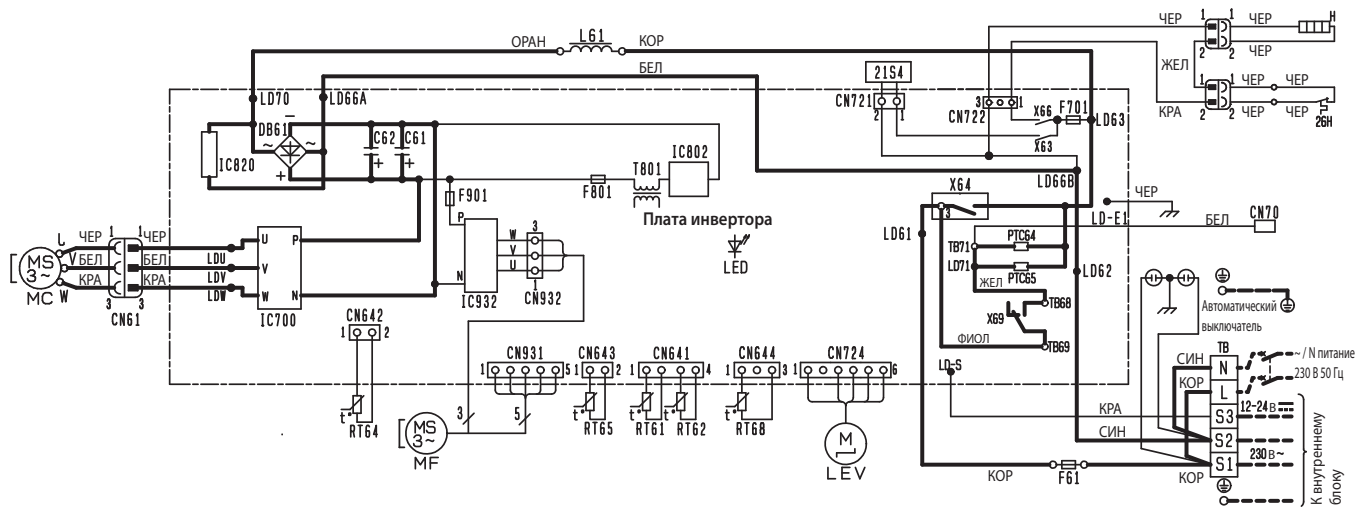

Примечания:

1. Подключение к внутреннему блоку — см. схему внутреннего блока.
2. Используйте кабель только с медными проводниками.

| Обозначение | Наименование | Обозначение | Наименование | Обозначение | Наименование |
|---------------------|--------------------------------|-------------|----------------------------------|--------------------|---|
| CN70 | Разъем | LED | Светодиод | RT64 | Термистор температуры теплоотвода |
| C61, C62 | Сглаживающий конденсатор | LEV | Привод расширительного вентиля | RT65 | Термистор наружной температуры |
| DB61 | Диодный мост | L61 | Катушка индуктивности | RT68 | Термистор на теплообменнике наружного блока |
| F61 | Предохранитель (T20AL 250 В) | MC | Компрессор | TB | Клеммная колодка |
| H | Нагреватель поддона | MF | Электродвигатель вентилятора | T801 | Трансформатор |
| F701, F801, F901 | Предохранитель (T3.15AL 250 В) | PTC64, 65 | Защитный термистор (ПКС) | X63, X64, X66, X69 | Реле |
| IC700, IC820, IC932 | Силовой модуль | RT61 | Термистор температуры оттаивания | 21S4 | Катушка 4-х ходового клапана |
| IC802 | Интегральный силовой модуль | RT62 | Термистор температуры нагнетания | 26H | Термозащита |

MUFZ-KJ50VEHZ

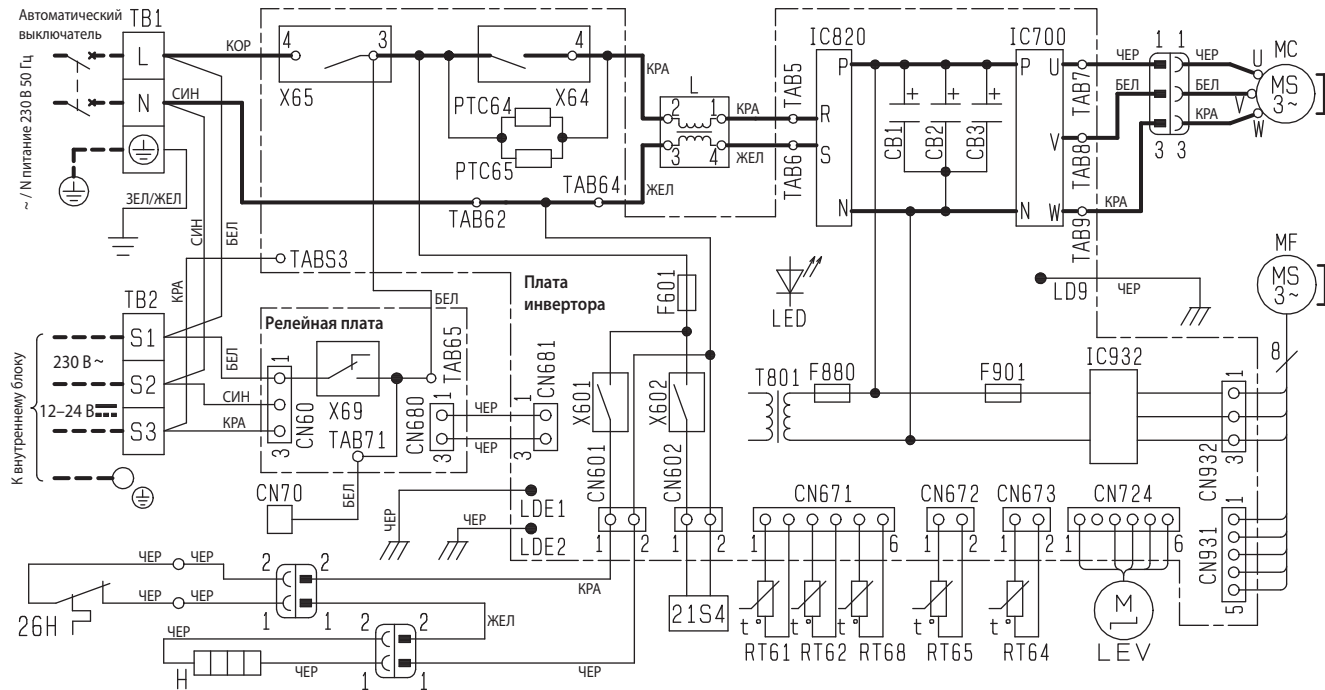

| Обозначение | Наименование | Обозначение | Наименование | Обозначение | Наименование |
|-------------|-------------------------------|-------------|-----------------------------------|-------------|--|
| CB1~3 | Сглаживающий конденсатор | LEV | Привод расширительного вентиля | RT68 | Термистор теплообменника наружного блока |
| CN70 | Разъем | LED | Индикатор | TB1, TB2 | Клеммная колодка |
| F601 | Предохранитель (Т3.15AL 250V) | MC | Электродвигатель компрессора | T801 | Трансформатор |
| F880, F901 | Предохранитель (Т3.15AL 250V) | MF | Электродвигатель вентилятора | X601, X602 | Реле |
| H | Нагреватель поддона | PTC64, 65 | Защитный термистор (ПКС) | X64 | Реле |
| IC700 | Силовой модуль | RT61 | Термистор температуры оттаивания | X65 | Реле |
| IC820 | Диодный модуль | RT62 | Термистор температуры нагнетания | X69 | Реле |
| IC932 | Силовой модуль | RT64 | Термистор температуры теплоотвода | 21S4 | Катушка 4-х ходового клапана |
| L | Катушка индуктивности | RT65 | Термистор наружной температуры | 26H | Термозащита |

Примечания.

1. Подключение к внутреннему блоку — см. схему внутреннего блока.
2. Используйте кабель только с медными проводниками.
3. Обозначения: клеммная колодка.

5. Гидравлическая схема

MUFZ-KJ25VE(HZ)
MUFZ-KJ35VE(HZ)

Единицы измерения: мм

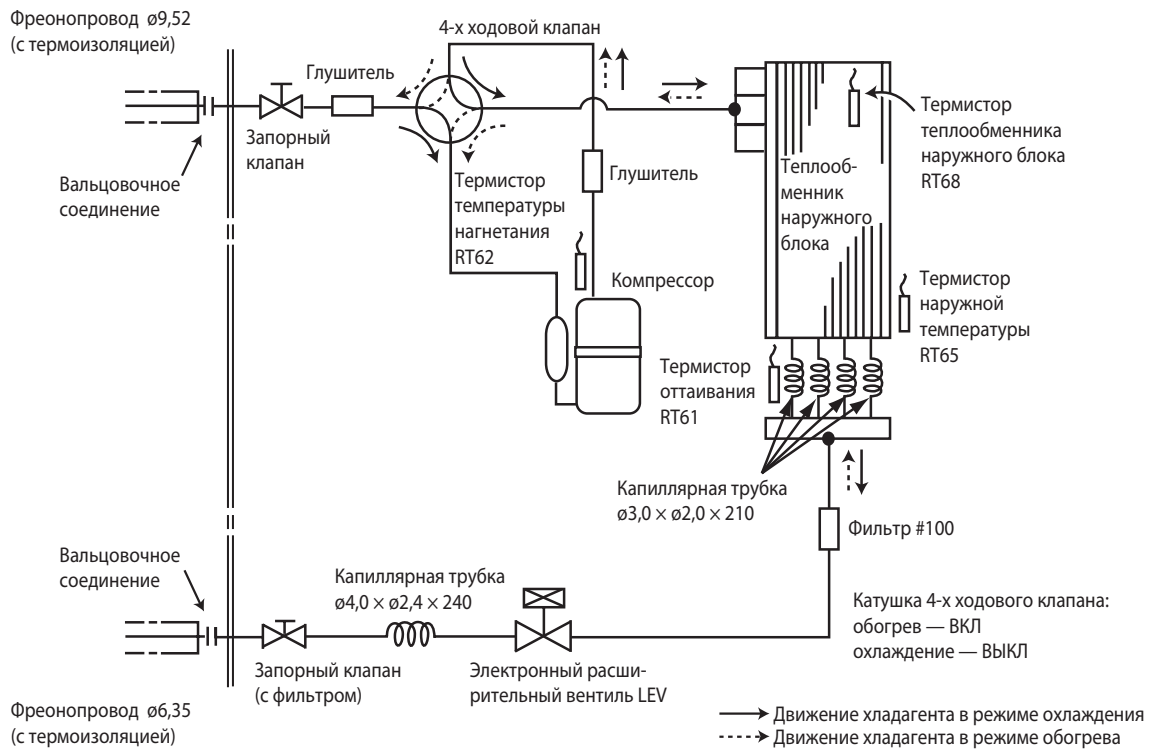

MUFZ-KJ50VE(HZ)

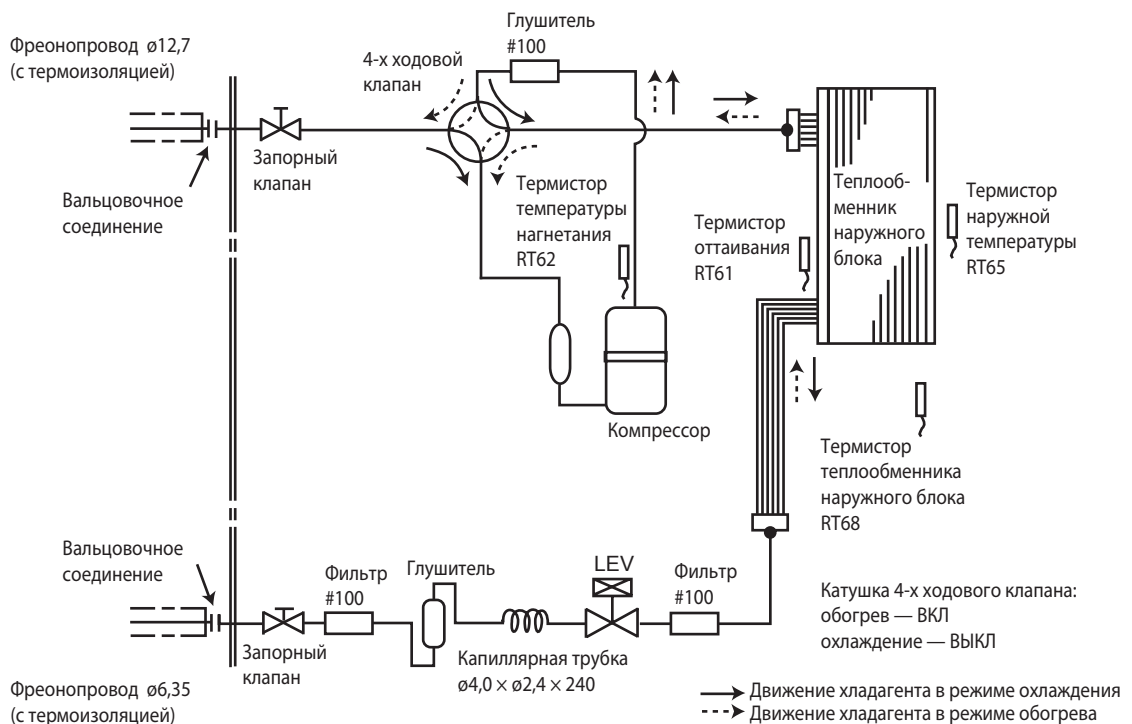

6. Длина фреопровода, перепад высот, дозаправка

Максимальная длина фреопровода и максимальный перепад высот

| Модель | Фреопровод, м | | Фреопровод (наружный диаметр), мм | |
|--------------------|----------------------------------|------------------------------|-----------------------------------|----------|
| | Максимальная длина фреопровода А | Максимальный перепад высот В | Газ | Жидкость |
| MUFZ-KJ25/35VE(HZ) | 20 | 12 | 9,52 | 6,35 |
| MUFZ-KJ50VE(HZ) | 30 | 15 | 12,7 | 6,35 |

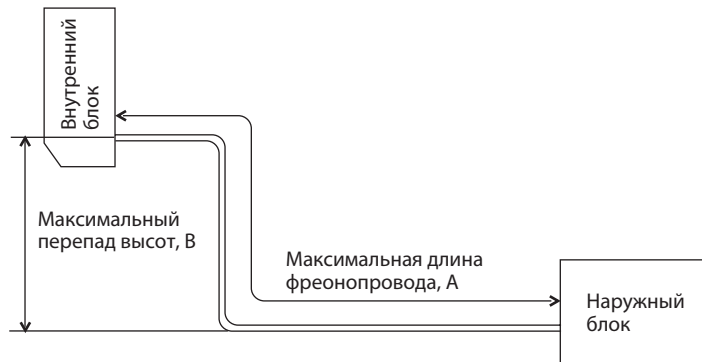

Дозаправка хладагента (R410A, грамм)

| Модель | Заводская заправка | Длина фреопровода (в одну сторону) | | | | | | | | | |
|--------------------|--------------------|------------------------------------|-----|-----|------|------|------|------|------|------|------|
| | | 7 м | 8 м | 9 м | 10 м | 11 м | 12 м | 13 м | 14 м | 15 м | 20 м |
| MUFZ-KJ25/35VE(HZ) | 1100 | 0 | 30 | 60 | 90 | 120 | 150 | 180 | 210 | 240 | 390 |

Формула: $X(r) = 30 \text{ (г/м)} \times (\text{длина фреопровода (м)} - 7 \text{ м})$

| Модель | Заводская заправка | Длина фреопровода (в одну сторону) | | | | | |
|-----------------|--------------------|------------------------------------|------|------|------|------|------|
| | | 7 м | 10 м | 15 м | 20 м | 25 м | 30 м |
| MUFZ-KJ50VE(HZ) | 1500 | 0 | 60 | 160 | 260 | 360 | 460 |

Формула: $X(r) = 20 \text{ (г/м)} \times (\text{длина фреопровода (м)} - 7 \text{ м})$

Примечание.

Если длина фреопровода превышает 7 м, то необходимо дозаправить в системы хладагент согласно приведенной выше формуле.

7. Рабочие характеристики

MUFZ-KJ25VE(HZ) MUFZ-KJ35VE(HZ) MUFZ-KJ50VE(HZ)

Стандартные характеристики относятся только к работе кондиционера при нормальных условиях. Так как условия эксплуатации варьируются в зависимости от района установки, следующая информация необходима для уточнения характеристик работы кондиционера в соответствии с условиями, указанными в графике производительности.

1. Гарантированный диапазон напряжения питания:

198 ~ 264 В, 50 Гц

2. Расход воздуха

Расход воздуха внутреннего блока должен быть максимальным.

3. Основные измерения

- | | | |
|--|---------|--------------|
| (1) Температура воздуха, входящего во внутренний блок (по влажному термометру): | °C [WB] | } Охлаждение |
| (2) Температура воздуха, выходящего из внутреннего блока (по влажному термометру): | °C [WB] | |
| (3) Температура воздуха, входящего в наружный блок (по сухому термометру): | °C [DB] | |
| (4) Потребляемая мощность: | Вт | } Обогрев |
| (5) Температура воздуха, входящего во внутренний блок (по сухому термометру): | °C [DB] | |
| (6) Температура воздуха, входящего в наружный блок (по влажному термометру): | °C [WB] | |
| (7) Потребляемая мощность: | Вт | |

Каждый из приведенных ниже графиков имеет вертикальную ось «Разность температур по сухому (по влажному) термометру». В данном случае это означает разность соответствующих температур на входе и выходе из внутреннего блока.

Как производить измерения

- Следует установить как минимум два комплекта термометров, каждый из которых содержит сухой и влажный, на входе воздуха во внутренний блок, и два комплекта - на выходе воздуха. Термометры должны быть установлены в точках с максимальной скоростью воздушного потока.
- Аналогично установите два комплекта на входе воздуха в наружный блок. Следите, чтобы на термометры не попадали прямые солнечные лучи.
- Проверьте, что воздушный фильтр внутреннего блока чистый.
- Откройте окна и двери в помещении.
- Нажмите кнопку EMERGENCY OPERATION (принудительный режим работы) один (два) раза для запуска режима охлаждения (обогрева).
- После стабилизации режима работы (около 15 минут) снимите показания термометров и рассчитайте соответствующие средние значения.
- Через 10 минут после этого повторите измерения и убедитесь, что значения не изменились.

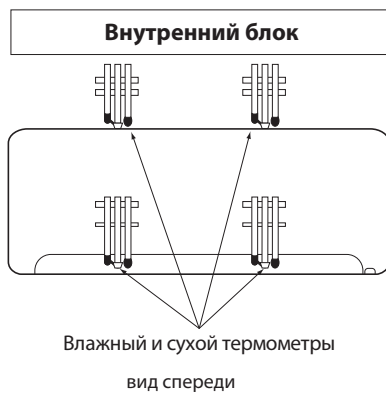

1. Коррекция производительности и потребляемой мощности

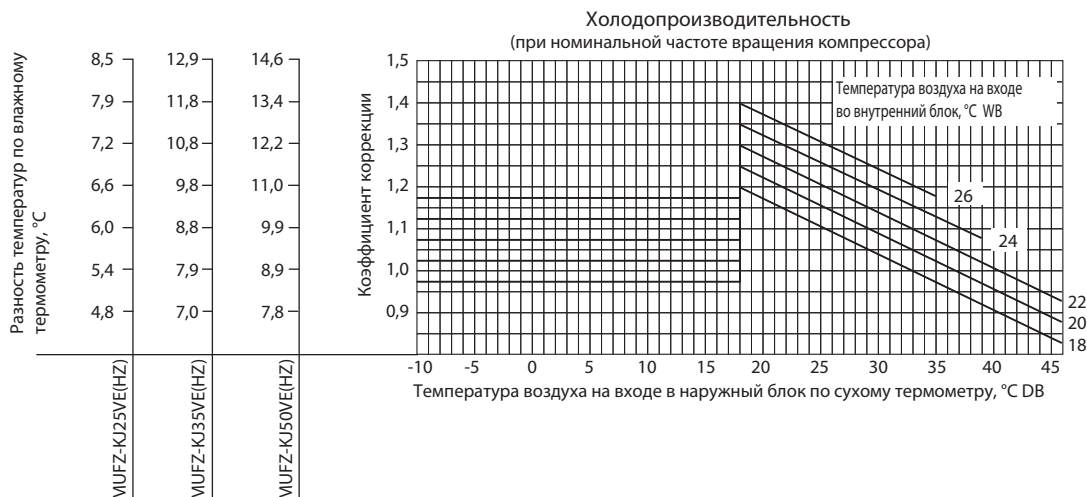

| | | | |
|--|-----------------|-----------------|-----------------|
| Разность температур по влажному термометру, °C | 7,2 | 10,8 | 12,2 |
| | 6,6 | 9,8 | 11,0 |
| | 6,0 | 8,8 | 9,9 |
| | 5,4 | 7,9 | 8,9 |
| | 4,8 | 7,0 | 7,8 |
| | 4,2 | 6,1 | 6,8 |
| | MUFZ-KJ25VE(HZ) | MUFZ-KJ35VE(HZ) | MUFZ-KJ50VE(HZ) |

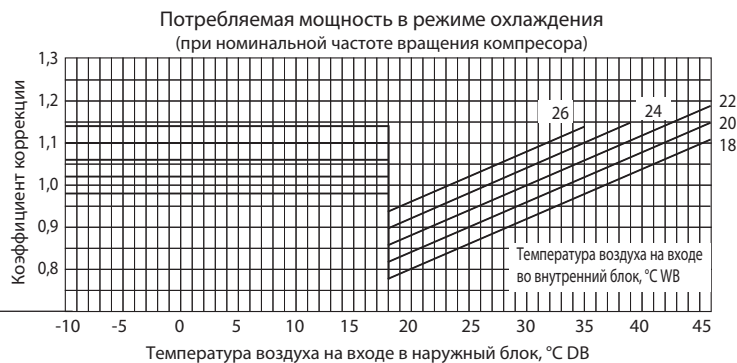

| | | | |
|--|-----------------|-----------------|-----------------|
| Разность температур по сухому термометру, °C | 22,9 | 29,0 | 28,0 |
| | 21,2 | 26,8 | 25,9 |
| | 19,4 | 24,5 | 23,7 |
| | 17,6 | 22,3 | 21,6 |
| | 15,9 | 20,1 | 19,4 |
| | 14,1 | 17,8 | 17,2 |
| | 12,3 | 15,6 | 15,1 |
| | 10,6 | 13,4 | 12,9 |
| | 8,8 | 11,1 | 10,8 |
| | 7,1 | 8,9 | 8,6 |
| | MUFZ-KJ25VE(HZ) | MUFZ-KJ25VE(HZ) | MUFZ-KJ25VE(HZ) |

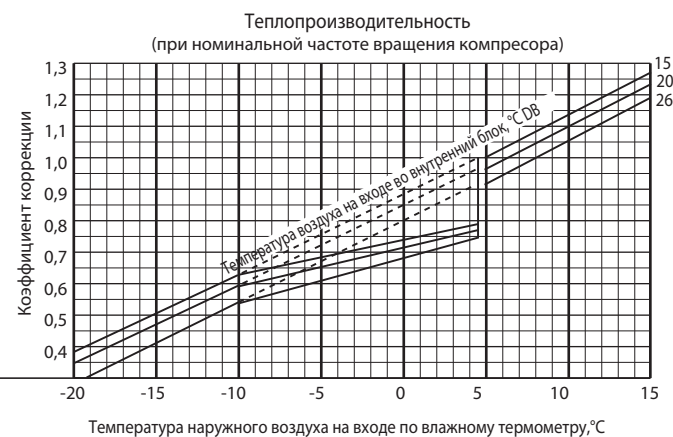

| | | | |
|--|-----------------|-----------------|-----------------|
| Разность температур по сухому термометру, °C | 22,9 | 29,0 | 28,0 |
| | 21,2 | 26,8 | 25,9 |
| | 19,4 | 24,5 | 23,7 |
| | 17,6 | 22,3 | 21,6 |
| | 15,9 | 20,1 | 19,4 |
| | 14,1 | 17,8 | 17,2 |
| | 12,3 | 15,6 | 15,1 |
| | 10,6 | 13,4 | 12,9 |
| | 8,8 | 11,1 | 10,8 |
| | 7,1 | 8,9 | 8,6 |
| | MUFZ-KJ25VE(HZ) | MUFZ-KJ25VE(HZ) | MUFZ-KJ25VE(HZ) |

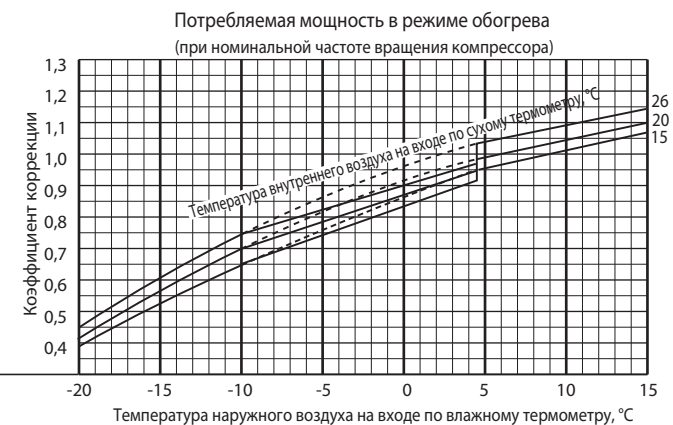

Примечания:

1. Графики «теплопроизводительность» и «потребляемая мощность в режиме обогрева» верны для MUFZ-KJ VE(HZ). Для блоков MUFZ-KJ VE графики верны в диапазоне температуры наружного воздуха на входе по влажному термометру от -15°C до 15°C.
2. Пунктирные линии на графике коррекции теплопроизводительности соответствуют работе без обмерзания и оттаивания теплообменника наружного блока.

7. Рабочие характеристики

2. Зависимость производительности и потребляемой мощности от частоты вращения компрессора

MUFZ-KJ25VE

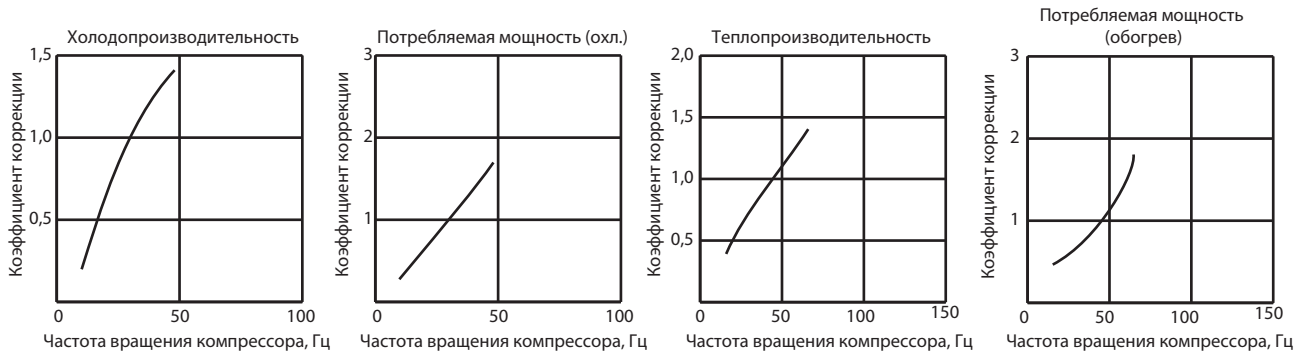

MUFZ-KJ35VE

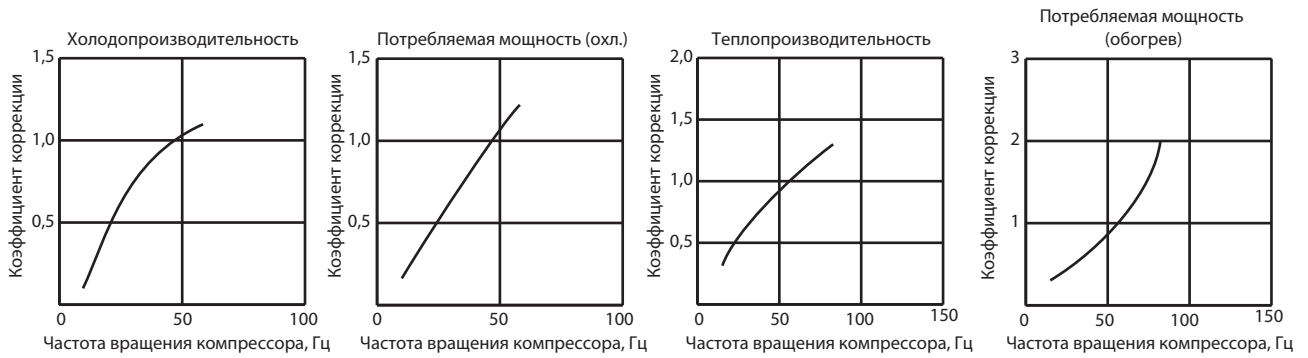

MUFZ-KJ50VE

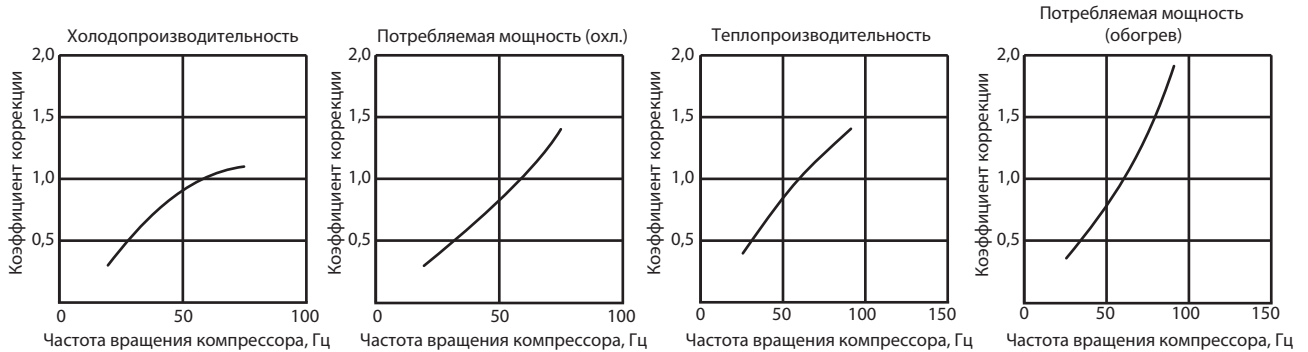

MUFZ-KJ25VEHZ

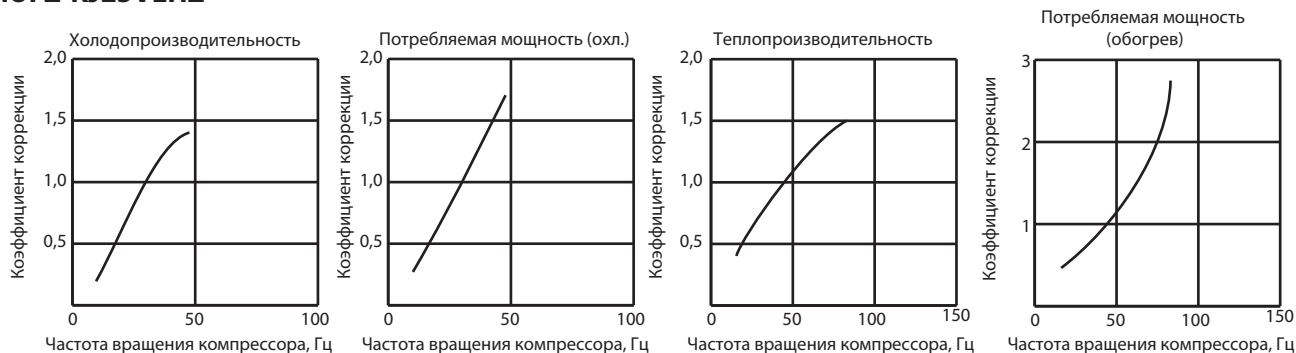

MUFZ-KJ35VEHZ

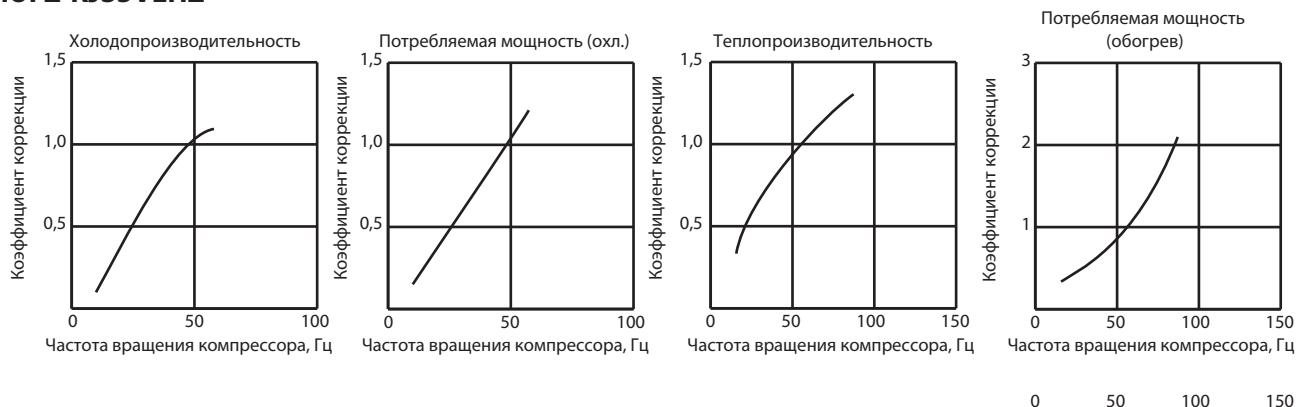

MUFZ-KJ50VEHZ

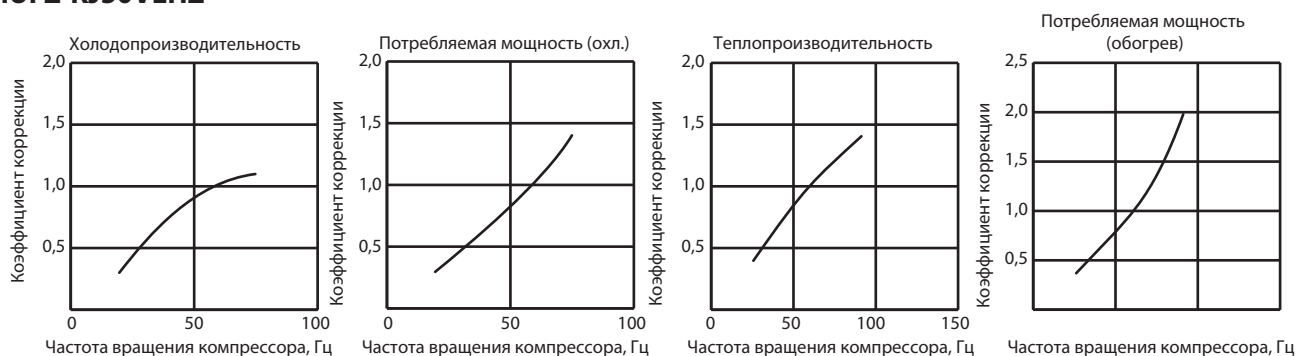

3. Тестовый запуск

Включение режима с фиксированной частотой вращения компрессора (тестовый режим)

- 1) Нажмите кнопку принудительного включения: один раз - режим охлаждения, два раза - режим обогрева.
- 2) Включается тестовый режим, который продолжается 30 минут.
- 3) Компрессор вращается с постоянной частотой: номинальная в режиме охлаждения, 58 Гц - в режиме обогрева.
- 4) Вентилятор внутреннего блока вращается на максимальной скорости.
- 5) Через 30 минут тестовый режим заканчивается и начинается работа в принудительном режиме (частота вращения электродвигателя компрессора может меняться).
- 6) Для досрочного прекращения тестового режима нажмите кнопку включения принудительного режима работы или любую кнопку на пульте управления.

7. Рабочие характеристики

4. Давление испарения и рабочий ток

Режим «Охлаждение»

- 1) Внутренний и наружный блоки находятся в одинаковых температурных условиях.
- 2) Включен тестовый режим.
- 3) Скорость вентилятора: высокая.

| Температура по сухому термометру, °C | Относительная влажность, % |
|--------------------------------------|----------------------------|
| 20 | 50 |
| 25 | 60 |
| 30 | 70 |

Давление испарения

MUFZ-JK25VE(HZ)

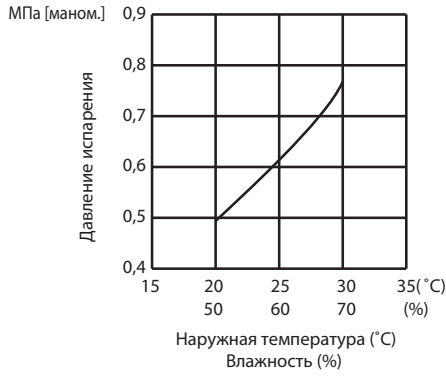

MUFZ-KJ35VE(HZ)

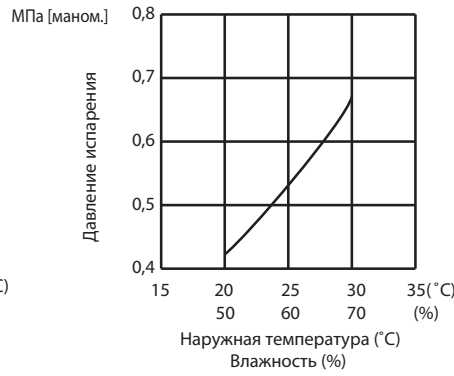

MUFZ-KJ50VE(HZ)



Ток наружного блока

MUFZ-KJ25VE(HZ)

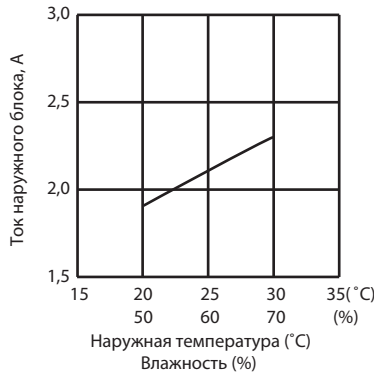

MUFZ-KJ35VE(HZ)

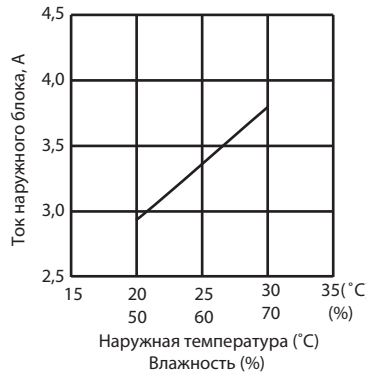

MUFZ-KJ50VE(HZ)

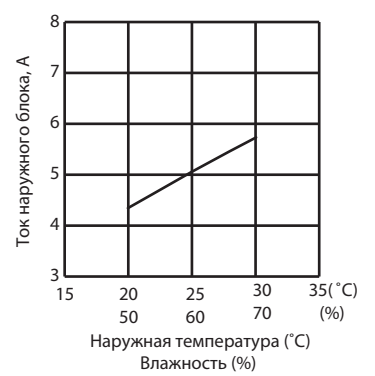

Режим «Обогрев»

- 1) Условия измерения:

| | Температура в помещении | Наружная температура | | | |
|-----------------------------|-------------------------|----------------------|---|----|------|
| По сухому термометру (°C) | 20,0 | 2 | 7 | 15 | 20,0 |
| По влажному термометру (°C) | 14,5 | 1 | 6 | 12 | 14,5 |

- 2) Включен тестовый режим.

Ток наружного блока

MUFZ-KJ25VE(HZ)

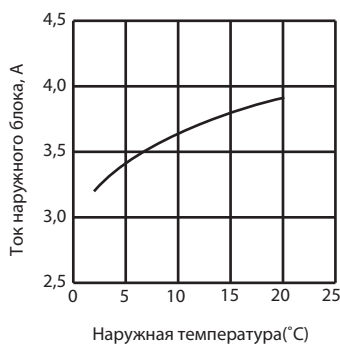

MUFZ-KJ35VE(HZ)

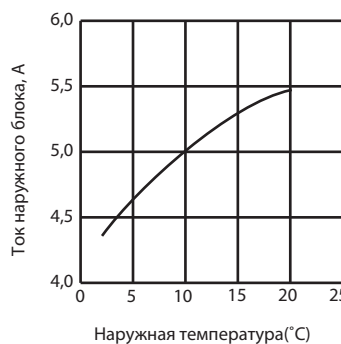

MUFZ-KJ50VE(HZ)

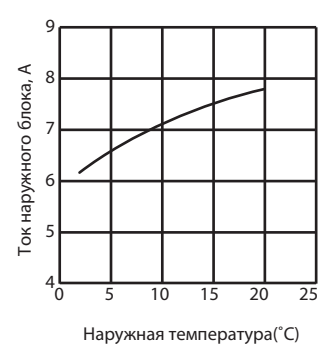

8. Производительность

Режим охлаждения (номинальная частота вращения компрессора)

MUFZ-KJ25VE(HZ)

Производительность: 2,5 кВт (коэффициент производительности по явной теплоте 0,85). Потребляемая мощность: 540 Вт

| Температура в помещении | | Температура наружного воздуха, °C | | | | | | | | | | | | | | | |
|-------------------------|-------|-----------------------------------|------|------|-------|------|------|------|-------|------|------|------|-------|------|------|------|-------|
| | | 21 | | | | 25 | | | | 27 | | | | 30 | | | |
| °C DB | °C WB | Q | SHC | SHF | INPUT | Q | SHC | SHF | INPUT | Q | SHC | SHF | INPUT | Q | SHC | SHF | INPUT |
| 21 | 18 | 2,94 | 1,97 | 0,67 | 432 | 2,81 | 1,88 | 0,67 | 454 | 2,70 | 1,81 | 0,67 | 475 | 2,60 | 1,74 | 0,67 | 497 |
| 21 | 20 | 3,06 | 1,68 | 0,55 | 454 | 2,94 | 1,62 | 0,55 | 481 | 2,85 | 1,57 | 0,55 | 491 | 2,75 | 1,51 | 0,55 | 513 |
| 22 | 18 | 2,94 | 2,09 | 0,71 | 432 | 2,81 | 2,00 | 0,71 | 454 | 2,70 | 1,92 | 0,71 | 475 | 2,60 | 1,85 | 0,71 | 497 |
| 22 | 20 | 3,06 | 1,81 | 0,59 | 454 | 2,94 | 1,73 | 0,59 | 481 | 2,85 | 1,68 | 0,59 | 491 | 2,75 | 1,62 | 0,59 | 513 |
| 22 | 22 | 3,19 | 1,50 | 0,47 | 470 | 3,08 | 1,45 | 0,47 | 500 | 3,00 | 1,41 | 0,47 | 513 | 2,88 | 1,35 | 0,47 | 535 |
| 23 | 18 | 2,94 | 2,20 | 0,75 | 432 | 2,81 | 2,11 | 0,75 | 454 | 2,70 | 2,03 | 0,75 | 475 | 2,60 | 1,95 | 0,75 | 497 |
| 23 | 20 | 3,06 | 1,93 | 0,63 | 454 | 2,94 | 1,85 | 0,63 | 481 | 2,85 | 1,80 | 0,63 | 491 | 2,75 | 1,73 | 0,63 | 513 |
| 23 | 22 | 3,19 | 1,63 | 0,51 | 470 | 3,08 | 1,57 | 0,51 | 500 | 3,00 | 1,53 | 0,51 | 513 | 2,88 | 1,47 | 0,51 | 535 |
| 24 | 18 | 2,94 | 2,32 | 0,79 | 432 | 2,81 | 2,22 | 0,79 | 454 | 2,70 | 2,13 | 0,79 | 475 | 2,60 | 2,05 | 0,79 | 497 |
| 24 | 20 | 3,06 | 2,05 | 0,67 | 454 | 2,94 | 1,97 | 0,67 | 481 | 2,85 | 1,91 | 0,67 | 491 | 2,75 | 1,84 | 0,67 | 513 |
| 24 | 22 | 3,19 | 1,75 | 0,55 | 470 | 3,08 | 1,69 | 0,55 | 500 | 3,00 | 1,65 | 0,55 | 513 | 2,88 | 1,58 | 0,55 | 535 |
| 24 | 24 | 3,35 | 1,44 | 0,43 | 491 | 3,23 | 1,39 | 0,43 | 518 | 3,15 | 1,35 | 0,43 | 535 | 3,05 | 1,31 | 0,43 | 562 |
| 25 | 18 | 2,94 | 2,44 | 0,83 | 432 | 2,81 | 2,33 | 0,83 | 454 | 2,70 | 2,24 | 0,83 | 475 | 2,60 | 2,16 | 0,83 | 497 |
| 25 | 20 | 3,06 | 2,17 | 0,71 | 454 | 2,94 | 2,09 | 0,71 | 481 | 2,85 | 2,02 | 0,71 | 491 | 2,75 | 1,95 | 0,71 | 513 |
| 25 | 22 | 3,19 | 1,88 | 0,59 | 470 | 3,08 | 1,81 | 0,59 | 500 | 3,00 | 1,77 | 0,59 | 513 | 2,88 | 1,70 | 0,59 | 535 |
| 25 | 24 | 3,35 | 1,57 | 0,47 | 491 | 3,23 | 1,52 | 0,47 | 518 | 3,15 | 1,48 | 0,47 | 535 | 3,05 | 1,43 | 0,47 | 562 |
| 26 | 18 | 2,94 | 2,56 | 0,87 | 432 | 2,81 | 2,45 | 0,87 | 454 | 2,70 | 2,35 | 0,87 | 475 | 2,60 | 2,26 | 0,87 | 497 |
| 26 | 20 | 3,06 | 2,30 | 0,75 | 454 | 2,94 | 2,20 | 0,75 | 481 | 2,85 | 2,14 | 0,75 | 491 | 2,75 | 2,06 | 0,75 | 513 |
| 26 | 22 | 3,19 | 2,01 | 0,63 | 470 | 3,08 | 1,94 | 0,63 | 500 | 3,00 | 1,89 | 0,63 | 513 | 2,88 | 1,81 | 0,63 | 535 |
| 26 | 24 | 3,35 | 1,71 | 0,51 | 491 | 3,23 | 1,64 | 0,51 | 518 | 3,15 | 1,61 | 0,51 | 535 | 3,05 | 1,56 | 0,51 | 562 |
| 26 | 26 | 3,45 | 1,35 | 0,39 | 518 | 3,35 | 1,31 | 0,39 | 545 | 3,30 | 1,29 | 0,39 | 562 | 3,20 | 1,25 | 0,39 | 578 |
| 27 | 18 | 2,94 | 2,67 | 0,91 | 432 | 2,81 | 2,56 | 0,91 | 454 | 2,70 | 2,46 | 0,91 | 475 | 2,60 | 2,37 | 0,91 | 497 |
| 27 | 20 | 3,06 | 2,42 | 0,79 | 454 | 2,94 | 2,32 | 0,79 | 481 | 2,85 | 2,25 | 0,79 | 491 | 2,75 | 2,17 | 0,79 | 513 |
| 27 | 22 | 3,19 | 2,14 | 0,67 | 470 | 3,08 | 2,06 | 0,67 | 500 | 3,00 | 2,01 | 0,67 | 513 | 2,88 | 1,93 | 0,67 | 535 |
| 27 | 24 | 3,35 | 1,84 | 0,55 | 491 | 3,23 | 1,77 | 0,55 | 518 | 3,15 | 1,73 | 0,55 | 535 | 3,05 | 1,68 | 0,55 | 562 |
| 27 | 26 | 3,45 | 1,48 | 0,43 | 518 | 3,35 | 1,44 | 0,43 | 545 | 3,30 | 1,42 | 0,43 | 562 | 3,20 | 1,38 | 0,43 | 578 |
| 28 | 18 | 2,94 | 2,79 | 0,95 | 432 | 2,81 | 2,67 | 0,95 | 454 | 2,70 | 2,57 | 0,95 | 475 | 2,60 | 2,47 | 0,95 | 497 |
| 28 | 20 | 3,06 | 2,54 | 0,83 | 454 | 2,94 | 2,44 | 0,83 | 481 | 2,85 | 2,37 | 0,83 | 491 | 2,75 | 2,28 | 0,83 | 513 |
| 28 | 22 | 3,19 | 2,26 | 0,71 | 470 | 3,08 | 2,18 | 0,71 | 500 | 3,00 | 2,13 | 0,71 | 513 | 2,88 | 2,04 | 0,71 | 535 |
| 28 | 24 | 3,35 | 1,98 | 0,59 | 491 | 3,23 | 1,90 | 0,59 | 518 | 3,15 | 1,86 | 0,59 | 535 | 3,05 | 1,80 | 0,59 | 562 |
| 28 | 26 | 3,45 | 1,62 | 0,47 | 518 | 3,35 | 1,57 | 0,47 | 545 | 3,30 | 1,55 | 0,47 | 562 | 3,20 | 1,50 | 0,47 | 578 |
| 29 | 18 | 2,94 | 2,91 | 0,99 | 432 | 2,81 | 2,78 | 0,99 | 454 | 2,70 | 2,67 | 0,99 | 475 | 2,60 | 2,57 | 0,99 | 497 |
| 29 | 20 | 3,06 | 2,66 | 0,87 | 454 | 2,94 | 2,56 | 0,87 | 481 | 2,85 | 2,48 | 0,87 | 491 | 2,75 | 2,39 | 0,87 | 513 |
| 29 | 22 | 3,19 | 2,39 | 0,75 | 470 | 3,08 | 2,31 | 0,75 | 500 | 3,00 | 2,25 | 0,75 | 513 | 2,88 | 2,16 | 0,75 | 535 |
| 29 | 24 | 3,35 | 2,11 | 0,63 | 491 | 3,23 | 2,03 | 0,63 | 518 | 3,15 | 1,98 | 0,63 | 535 | 3,05 | 1,92 | 0,63 | 562 |
| 29 | 26 | 3,45 | 1,76 | 0,51 | 518 | 3,35 | 1,71 | 0,51 | 545 | 3,30 | 1,68 | 0,51 | 562 | 3,20 | 1,63 | 0,51 | 578 |
| 30 | 18 | 2,94 | 2,94 | 1,00 | 432 | 2,81 | 2,81 | 1,00 | 454 | 2,70 | 2,70 | 1,00 | 475 | 2,60 | 2,60 | 1,00 | 497 |
| 30 | 20 | 3,06 | 2,79 | 0,91 | 454 | 2,94 | 2,67 | 0,91 | 481 | 2,85 | 2,59 | 0,91 | 491 | 2,75 | 2,50 | 0,91 | 513 |
| 30 | 22 | 3,19 | 2,52 | 0,79 | 470 | 3,08 | 2,43 | 0,79 | 500 | 3,00 | 2,37 | 0,79 | 513 | 2,88 | 2,27 | 0,79 | 535 |
| 30 | 24 | 3,35 | 2,24 | 0,67 | 491 | 3,23 | 2,16 | 0,67 | 518 | 3,15 | 2,11 | 0,67 | 535 | 3,05 | 2,04 | 0,67 | 562 |
| 30 | 26 | 3,45 | 1,90 | 0,55 | 518 | 3,35 | 1,84 | 0,55 | 545 | 3,30 | 1,82 | 0,55 | 562 | 3,20 | 1,76 | 0,55 | 578 |
| 31 | 18 | 2,94 | 2,94 | 1,00 | 432 | 2,81 | 2,81 | 1,00 | 454 | 2,70 | 2,70 | 1,00 | 475 | 2,60 | 2,60 | 1,00 | 497 |
| 31 | 20 | 3,06 | 2,91 | 0,95 | 454 | 2,94 | 2,79 | 0,95 | 481 | 2,85 | 2,71 | 0,95 | 491 | 2,75 | 2,61 | 0,95 | 513 |
| 31 | 22 | 3,19 | 2,65 | 0,83 | 470 | 3,08 | 2,55 | 0,83 | 500 | 3,00 | 2,49 | 0,83 | 513 | 2,88 | 2,39 | 0,83 | 535 |
| 31 | 24 | 3,35 | 2,38 | 0,71 | 491 | 3,23 | 2,29 | 0,71 | 518 | 3,15 | 2,24 | 0,71 | 535 | 3,05 | 2,17 | 0,71 | 562 |
| 31 | 26 | 3,45 | 2,04 | 0,59 | 518 | 3,35 | 1,98 | 0,59 | 545 | 3,30 | 1,95 | 0,59 | 562 | 3,20 | 1,89 | 0,59 | 578 |
| 32 | 18 | 2,94 | 2,94 | 1,00 | 432 | 2,81 | 2,81 | 1,00 | 454 | 2,70 | 2,70 | 1,00 | 475 | 2,60 | 2,60 | 1,00 | 497 |
| 32 | 20 | 3,06 | 3,03 | 0,99 | 454 | 2,94 | 2,91 | 0,99 | 481 | 2,85 | 2,82 | 0,99 | 491 | 2,75 | 2,72 | 0,99 | 513 |
| 32 | 22 | 3,19 | 2,77 | 0,87 | 470 | 3,08 | 2,68 | 0,87 | 500 | 3,00 | 2,61 | 0,87 | 513 | 2,88 | 2,50 | 0,87 | 535 |
| 32 | 24 | 3,35 | 2,51 | 0,75 | 491 | 3,23 | 2,42 | 0,75 | 518 | 3,15 | 2,36 | 0,75 | 535 | 3,05 | 2,29 | 0,75 | 562 |
| 32 | 26 | 3,45 | 2,17 | 0,63 | 518 | 3,35 | 2,11 | 0,63 | 545 | 3,30 | 2,08 | 0,63 | 562 | 3,20 | 2,02 | 0,63 | 578 |

Обозначения:

Q — полная производительность (кВт);

SHC — производительность по явной теплоте (кВт);

SHF — коэфф. произв. по явной теплоте;

INPUT — потребляемая мощность (Вт);

DB — температура по сухому термометру;

WB — температура по влажному термометру

8. Производительность

Режим охлаждения (номинальная частота вращения компрессора)

MUFZ-KJ25VE(HZ)

Производительность: 2,5 кВт (коэффициент производительности по явной теплоте 0,85). Потребляемая мощность: 540 Вт

| Температура в помещении | | Температура наружного воздуха, °C | | | | | | | | | | | |
|-------------------------|-------|-----------------------------------|------|------|-------|------|------|------|-------|------|------|------|-------|
| | | 35 | | | | 40 | | | | 46 | | | |
| °C DB | °C WB | Q | SHC | SHF | INPUT | Q | SHC | SHF | INPUT | Q | SHC | SHF | INPUT |
| 21 | 18 | 2,45 | 1,64 | 0,67 | 529 | 2,25 | 1,51 | 0,67 | 562 | 2,08 | 1,39 | 0,67 | 583 |
| 21 | 20 | 2,58 | 1,42 | 0,55 | 551 | 2,40 | 1,32 | 0,55 | 578 | 2,23 | 1,22 | 0,55 | 610 |
| 22 | 18 | 2,45 | 1,74 | 0,71 | 529 | 2,25 | 1,60 | 0,71 | 562 | 2,08 | 1,47 | 0,71 | 583 |
| 22 | 20 | 2,58 | 1,52 | 0,59 | 551 | 2,40 | 1,42 | 0,59 | 578 | 2,23 | 1,31 | 0,59 | 610 |
| 22 | 22 | 2,73 | 1,28 | 0,47 | 572 | 2,55 | 1,20 | 0,47 | 605 | 2,38 | 1,12 | 0,47 | 626 |
| 23 | 18 | 2,45 | 1,84 | 0,75 | 529 | 2,25 | 1,69 | 0,75 | 562 | 2,08 | 1,56 | 0,75 | 583 |
| 23 | 20 | 2,58 | 1,62 | 0,63 | 551 | 2,40 | 1,51 | 0,63 | 578 | 2,23 | 1,40 | 0,63 | 610 |
| 23 | 22 | 2,73 | 1,39 | 0,51 | 572 | 2,55 | 1,30 | 0,51 | 605 | 2,38 | 1,21 | 0,51 | 626 |
| 24 | 18 | 2,45 | 1,94 | 0,79 | 529 | 2,25 | 1,78 | 0,79 | 562 | 2,08 | 1,64 | 0,79 | 583 |
| 24 | 20 | 2,58 | 1,73 | 0,67 | 551 | 2,40 | 1,61 | 0,67 | 578 | 2,23 | 1,49 | 0,67 | 610 |
| 24 | 22 | 2,73 | 1,50 | 0,55 | 572 | 2,55 | 1,40 | 0,55 | 605 | 2,38 | 1,31 | 0,55 | 626 |
| 24 | 24 | 2,88 | 1,24 | 0,43 | 594 | 2,70 | 1,16 | 0,43 | 621 | 2,55 | 1,10 | 0,43 | 648 |
| 25 | 18 | 2,45 | 2,03 | 0,83 | 529 | 2,25 | 1,87 | 0,83 | 562 | 2,08 | 1,72 | 0,83 | 583 |
| 25 | 20 | 2,58 | 1,83 | 0,71 | 551 | 2,40 | 1,70 | 0,71 | 578 | 2,23 | 1,58 | 0,71 | 610 |
| 25 | 22 | 2,73 | 1,61 | 0,59 | 572 | 2,55 | 1,50 | 0,59 | 605 | 2,38 | 1,40 | 0,59 | 626 |
| 25 | 24 | 2,88 | 1,35 | 0,47 | 594 | 2,70 | 1,27 | 0,47 | 621 | 2,55 | 1,20 | 0,47 | 648 |
| 26 | 18 | 2,45 | 2,13 | 0,87 | 529 | 2,25 | 1,96 | 0,87 | 562 | 2,08 | 1,81 | 0,87 | 583 |
| 26 | 20 | 2,58 | 1,93 | 0,75 | 551 | 2,40 | 1,80 | 0,75 | 578 | 2,23 | 1,67 | 0,75 | 610 |
| 26 | 22 | 2,73 | 1,72 | 0,63 | 572 | 2,55 | 1,61 | 0,63 | 605 | 2,38 | 1,50 | 0,63 | 626 |
| 26 | 24 | 2,88 | 1,47 | 0,51 | 594 | 2,70 | 1,38 | 0,51 | 621 | 2,55 | 1,30 | 0,51 | 648 |
| 26 | 26 | 3,03 | 1,18 | 0,39 | 616 | 2,85 | 1,11 | 0,39 | 643 | 2,68 | 1,04 | 0,39 | 670 |
| 27 | 18 | 2,45 | 2,23 | 0,91 | 529 | 2,25 | 2,05 | 0,91 | 562 | 2,08 | 1,89 | 0,91 | 583 |
| 27 | 20 | 2,58 | 2,03 | 0,79 | 551 | 2,40 | 1,90 | 0,79 | 578 | 2,23 | 1,76 | 0,79 | 610 |
| 27 | 22 | 2,73 | 1,83 | 0,67 | 572 | 2,55 | 1,71 | 0,67 | 605 | 2,38 | 1,59 | 0,67 | 626 |
| 27 | 24 | 2,88 | 1,58 | 0,55 | 594 | 2,70 | 1,49 | 0,55 | 621 | 2,55 | 1,40 | 0,55 | 648 |
| 27 | 26 | 3,03 | 1,30 | 0,43 | 616 | 2,85 | 1,23 | 0,43 | 643 | 2,68 | 1,15 | 0,43 | 670 |
| 28 | 18 | 2,45 | 2,33 | 0,95 | 529 | 2,25 | 2,14 | 0,95 | 562 | 2,08 | 1,97 | 0,95 | 583 |
| 28 | 20 | 2,58 | 2,14 | 0,83 | 551 | 2,40 | 1,99 | 0,83 | 578 | 2,23 | 1,85 | 0,83 | 610 |
| 28 | 22 | 2,73 | 1,93 | 0,71 | 572 | 2,55 | 1,81 | 0,71 | 605 | 2,38 | 1,69 | 0,71 | 626 |
| 28 | 24 | 2,88 | 1,70 | 0,59 | 594 | 2,70 | 1,59 | 0,59 | 621 | 2,55 | 1,50 | 0,59 | 648 |
| 28 | 26 | 3,03 | 1,42 | 0,47 | 616 | 2,85 | 1,34 | 0,47 | 643 | 2,68 | 1,26 | 0,47 | 670 |
| 29 | 18 | 2,45 | 2,43 | 0,99 | 529 | 2,25 | 2,23 | 0,99 | 562 | 2,08 | 2,05 | 0,99 | 583 |
| 29 | 20 | 2,58 | 2,24 | 0,87 | 551 | 2,40 | 2,09 | 0,87 | 578 | 2,23 | 1,94 | 0,87 | 610 |
| 29 | 22 | 2,73 | 2,04 | 0,75 | 572 | 2,55 | 1,91 | 0,75 | 605 | 2,38 | 1,78 | 0,75 | 626 |
| 29 | 24 | 2,88 | 1,81 | 0,63 | 594 | 2,70 | 1,70 | 0,63 | 621 | 2,55 | 1,61 | 0,63 | 648 |
| 29 | 26 | 3,03 | 1,54 | 0,51 | 616 | 2,85 | 1,45 | 0,51 | 643 | 2,68 | 1,36 | 0,51 | 670 |
| 30 | 18 | 2,45 | 2,45 | 1,00 | 529 | 2,25 | 2,25 | 1,00 | 562 | 2,08 | 2,08 | 1,00 | 583 |
| 30 | 20 | 2,58 | 2,34 | 0,91 | 551 | 2,40 | 2,18 | 0,91 | 578 | 2,23 | 2,02 | 0,91 | 610 |
| 30 | 22 | 2,73 | 2,15 | 0,79 | 572 | 2,55 | 2,01 | 0,79 | 605 | 2,38 | 1,88 | 0,79 | 626 |
| 30 | 24 | 2,88 | 1,93 | 0,67 | 594 | 2,70 | 1,81 | 0,67 | 621 | 2,55 | 1,71 | 0,67 | 648 |
| 30 | 26 | 3,03 | 1,66 | 0,55 | 616 | 2,85 | 1,57 | 0,55 | 643 | 2,68 | 1,47 | 0,55 | 670 |
| 31 | 18 | 2,45 | 2,45 | 1,00 | 529 | 2,25 | 2,25 | 1,00 | 562 | 2,08 | 2,08 | 1,00 | 583 |
| 31 | 20 | 2,58 | 2,45 | 0,95 | 551 | 2,40 | 2,28 | 0,95 | 578 | 2,23 | 2,11 | 0,95 | 610 |
| 31 | 22 | 2,73 | 2,26 | 0,83 | 572 | 2,55 | 2,12 | 0,83 | 605 | 2,38 | 1,97 | 0,83 | 626 |
| 31 | 24 | 2,88 | 2,04 | 0,71 | 594 | 2,70 | 1,92 | 0,71 | 621 | 2,55 | 1,81 | 0,71 | 648 |
| 31 | 26 | 3,03 | 1,78 | 0,59 | 616 | 2,85 | 1,68 | 0,59 | 643 | 2,68 | 1,58 | 0,59 | 670 |
| 32 | 18 | 2,45 | 2,45 | 1,00 | 529 | 2,25 | 2,25 | 1,00 | 562 | 2,08 | 2,08 | 1,00 | 583 |
| 32 | 20 | 2,58 | 2,55 | 0,99 | 551 | 2,40 | 2,38 | 0,99 | 578 | 2,23 | 2,20 | 0,99 | 610 |
| 32 | 22 | 2,73 | 2,37 | 0,87 | 572 | 2,55 | 2,22 | 0,87 | 605 | 2,38 | 2,07 | 0,87 | 626 |
| 32 | 24 | 2,88 | 2,16 | 0,75 | 594 | 2,70 | 2,03 | 0,75 | 621 | 2,55 | 1,91 | 0,75 | 648 |
| 32 | 26 | 3,03 | 1,91 | 0,63 | 616 | 2,85 | 1,80 | 0,63 | 643 | 2,68 | 1,69 | 0,63 | 670 |

Обозначения:

Q — полная производительность (кВт);

SHC — производительность по явной теплоте (кВт);

SHF — коэфф. произв. по явной теплоте;

INPUT — потребляемая мощность (Вт);

DB — температура по сухому термометру;

WB — температура по влажному термометру

8. Производительность

Режим охлаждения (номинальная частота вращения компрессора)

MUFZ-KJ35VE(HZ)

Производительность: 3,5 кВт (коэффициент производительности по явной теплоте 0,73). Потребляемая мощность: 940 Вт

| Температура в помещении | | Температура наружного воздуха, °C | | | | | | | | | | | | | | | |
|-------------------------|-------|-----------------------------------|------|------|-------|------|------|------|-------|------|------|------|-------|------|------|------|-------|
| | | 21 | | | | 25 | | | | 27 | | | | 30 | | | |
| °C DB | °C WB | Q | SHC | SHF | INPUT | Q | SHC | SHF | INPUT | Q | SHC | SHF | INPUT | Q | SHC | SHF | INPUT |
| 21 | 18 | 4,11 | 2,26 | 0,55 | 752 | 3,94 | 2,17 | 0,55 | 790 | 3,78 | 2,08 | 0,55 | 827 | 3,64 | 2,00 | 0,55 | 865 |
| 21 | 20 | 4,29 | 1,84 | 0,43 | 790 | 4,11 | 1,77 | 0,43 | 837 | 3,99 | 1,72 | 0,43 | 855 | 3,85 | 1,66 | 0,43 | 893 |
| 22 | 18 | 4,11 | 2,43 | 0,59 | 752 | 3,94 | 2,32 | 0,59 | 790 | 3,78 | 2,23 | 0,59 | 827 | 3,64 | 2,15 | 0,59 | 865 |
| 22 | 20 | 4,29 | 2,02 | 0,47 | 790 | 4,11 | 1,93 | 0,47 | 837 | 3,99 | 1,88 | 0,47 | 855 | 3,85 | 1,81 | 0,47 | 893 |
| 22 | 22 | 4,46 | 1,56 | 0,35 | 818 | 4,31 | 1,51 | 0,35 | 870 | 4,20 | 1,47 | 0,35 | 893 | 4,03 | 1,41 | 0,35 | 931 |
| 23 | 18 | 4,11 | 2,59 | 0,63 | 752 | 3,94 | 2,48 | 0,63 | 790 | 3,78 | 2,38 | 0,63 | 827 | 3,64 | 2,29 | 0,63 | 865 |
| 23 | 20 | 4,29 | 2,19 | 0,51 | 790 | 4,11 | 2,10 | 0,51 | 837 | 3,99 | 2,03 | 0,51 | 855 | 3,85 | 1,96 | 0,51 | 893 |
| 23 | 22 | 4,46 | 1,74 | 0,39 | 818 | 4,31 | 1,68 | 0,39 | 870 | 4,20 | 1,64 | 0,39 | 893 | 4,03 | 1,57 | 0,39 | 931 |
| 24 | 18 | 4,11 | 2,76 | 0,67 | 752 | 3,94 | 2,64 | 0,67 | 790 | 3,78 | 2,53 | 0,67 | 827 | 3,64 | 2,44 | 0,67 | 865 |
| 24 | 20 | 4,29 | 2,36 | 0,55 | 790 | 4,11 | 2,26 | 0,55 | 837 | 3,99 | 2,19 | 0,55 | 855 | 3,85 | 2,12 | 0,55 | 893 |
| 24 | 22 | 4,46 | 1,92 | 0,43 | 818 | 4,31 | 1,85 | 0,43 | 870 | 4,20 | 1,81 | 0,43 | 893 | 4,03 | 1,73 | 0,43 | 931 |
| 24 | 24 | 4,69 | 1,45 | 0,31 | 855 | 4,52 | 1,40 | 0,31 | 902 | 4,41 | 1,37 | 0,31 | 931 | 4,27 | 1,32 | 0,31 | 978 |
| 25 | 18 | 4,11 | 2,92 | 0,71 | 752 | 3,94 | 2,80 | 0,71 | 790 | 3,78 | 2,68 | 0,71 | 827 | 3,64 | 2,58 | 0,71 | 865 |
| 25 | 20 | 4,29 | 2,53 | 0,59 | 790 | 4,11 | 2,43 | 0,59 | 837 | 3,99 | 2,35 | 0,59 | 855 | 3,85 | 2,27 | 0,59 | 893 |
| 25 | 22 | 4,46 | 2,10 | 0,47 | 818 | 4,31 | 2,02 | 0,47 | 870 | 4,20 | 1,97 | 0,47 | 893 | 4,03 | 1,89 | 0,47 | 931 |
| 25 | 24 | 4,69 | 1,64 | 0,35 | 855 | 4,52 | 1,58 | 0,35 | 902 | 4,41 | 1,54 | 0,35 | 931 | 4,27 | 1,49 | 0,35 | 978 |
| 26 | 18 | 4,11 | 3,08 | 0,75 | 752 | 3,94 | 2,95 | 0,75 | 790 | 3,78 | 2,84 | 0,75 | 827 | 3,64 | 2,73 | 0,75 | 865 |
| 26 | 20 | 4,29 | 2,70 | 0,63 | 790 | 4,11 | 2,59 | 0,63 | 837 | 3,99 | 2,51 | 0,63 | 855 | 3,85 | 2,43 | 0,63 | 893 |
| 26 | 22 | 4,46 | 2,28 | 0,51 | 818 | 4,31 | 2,20 | 0,51 | 870 | 4,20 | 2,14 | 0,51 | 893 | 4,03 | 2,05 | 0,51 | 931 |
| 26 | 24 | 4,69 | 1,83 | 0,39 | 855 | 4,52 | 1,76 | 0,39 | 902 | 4,41 | 1,72 | 0,39 | 931 | 4,27 | 1,67 | 0,39 | 978 |
| 26 | 26 | 4,83 | 1,30 | 0,27 | 902 | 4,69 | 1,27 | 0,27 | 949 | 4,62 | 1,25 | 0,27 | 978 | 4,48 | 1,21 | 0,27 | 1006 |
| 27 | 18 | 4,11 | 3,25 | 0,79 | 752 | 3,94 | 3,11 | 0,79 | 790 | 3,78 | 2,99 | 0,79 | 827 | 3,64 | 2,88 | 0,79 | 865 |
| 27 | 20 | 4,29 | 2,87 | 0,67 | 790 | 4,11 | 2,76 | 0,67 | 837 | 3,99 | 2,67 | 0,67 | 855 | 3,85 | 2,58 | 0,67 | 893 |
| 27 | 22 | 4,46 | 2,45 | 0,55 | 818 | 4,31 | 2,37 | 0,55 | 870 | 4,20 | 2,31 | 0,55 | 893 | 4,03 | 2,21 | 0,55 | 931 |
| 27 | 24 | 4,69 | 2,02 | 0,43 | 855 | 4,52 | 1,94 | 0,43 | 902 | 4,41 | 1,90 | 0,43 | 931 | 4,27 | 1,84 | 0,43 | 978 |
| 27 | 26 | 4,83 | 1,50 | 0,31 | 902 | 4,69 | 1,45 | 0,31 | 949 | 4,62 | 1,43 | 0,31 | 978 | 4,48 | 1,39 | 0,31 | 1006 |
| 28 | 18 | 4,11 | 3,41 | 0,83 | 752 | 3,94 | 3,27 | 0,83 | 790 | 3,78 | 3,14 | 0,83 | 827 | 3,64 | 3,02 | 0,83 | 865 |
| 28 | 20 | 4,29 | 3,04 | 0,71 | 790 | 4,11 | 2,92 | 0,71 | 837 | 3,99 | 2,83 | 0,71 | 855 | 3,85 | 2,73 | 0,71 | 893 |
| 28 | 22 | 4,46 | 2,63 | 0,59 | 818 | 4,31 | 2,54 | 0,59 | 870 | 4,20 | 2,48 | 0,59 | 893 | 4,03 | 2,37 | 0,59 | 931 |
| 28 | 24 | 4,69 | 2,20 | 0,47 | 855 | 4,52 | 2,12 | 0,47 | 902 | 4,41 | 2,07 | 0,47 | 931 | 4,27 | 2,01 | 0,47 | 978 |
| 28 | 26 | 4,83 | 1,69 | 0,35 | 902 | 4,69 | 1,64 | 0,35 | 949 | 4,62 | 1,62 | 0,35 | 978 | 4,48 | 1,57 | 0,35 | 1006 |
| 29 | 18 | 4,11 | 3,58 | 0,87 | 752 | 3,94 | 3,43 | 0,87 | 790 | 3,78 | 3,29 | 0,87 | 827 | 3,64 | 3,17 | 0,87 | 865 |
| 29 | 20 | 4,29 | 3,22 | 0,75 | 790 | 4,11 | 3,08 | 0,75 | 837 | 3,99 | 2,99 | 0,75 | 855 | 3,85 | 2,89 | 0,75 | 893 |
| 29 | 22 | 4,46 | 2,81 | 0,63 | 818 | 4,31 | 2,71 | 0,63 | 870 | 4,20 | 2,65 | 0,63 | 893 | 4,03 | 2,54 | 0,63 | 931 |
| 29 | 24 | 4,69 | 2,39 | 0,51 | 855 | 4,52 | 2,30 | 0,51 | 902 | 4,41 | 2,25 | 0,51 | 931 | 4,27 | 2,18 | 0,51 | 978 |
| 29 | 26 | 4,83 | 1,88 | 0,39 | 902 | 4,69 | 1,83 | 0,39 | 949 | 4,62 | 1,80 | 0,39 | 978 | 4,48 | 1,75 | 0,39 | 1006 |
| 30 | 18 | 4,11 | 3,74 | 0,91 | 752 | 3,94 | 3,58 | 0,91 | 790 | 3,78 | 3,44 | 0,91 | 827 | 3,64 | 3,31 | 0,91 | 865 |
| 30 | 20 | 4,29 | 3,39 | 0,79 | 790 | 4,11 | 3,25 | 0,79 | 837 | 3,99 | 3,15 | 0,79 | 855 | 3,85 | 3,04 | 0,79 | 893 |
| 30 | 22 | 4,46 | 2,99 | 0,67 | 818 | 4,31 | 2,88 | 0,67 | 870 | 4,20 | 2,81 | 0,67 | 893 | 4,03 | 2,70 | 0,67 | 931 |
| 30 | 24 | 4,69 | 2,58 | 0,55 | 855 | 4,52 | 2,48 | 0,55 | 902 | 4,41 | 2,43 | 0,55 | 931 | 4,27 | 2,35 | 0,55 | 978 |
| 30 | 26 | 4,83 | 2,08 | 0,43 | 902 | 4,69 | 2,02 | 0,43 | 949 | 4,62 | 1,99 | 0,43 | 978 | 4,48 | 1,93 | 0,43 | 1006 |
| 31 | 18 | 4,11 | 3,91 | 0,95 | 752 | 3,94 | 3,74 | 0,95 | 790 | 3,78 | 3,59 | 0,95 | 827 | 3,64 | 3,46 | 0,95 | 865 |
| 31 | 20 | 4,29 | 3,56 | 0,83 | 790 | 4,11 | 3,41 | 0,83 | 837 | 3,99 | 3,31 | 0,83 | 855 | 3,85 | 3,20 | 0,83 | 893 |
| 31 | 22 | 4,46 | 3,17 | 0,71 | 818 | 4,31 | 3,06 | 0,71 | 870 | 4,20 | 2,98 | 0,71 | 893 | 4,03 | 2,86 | 0,71 | 931 |
| 31 | 24 | 4,69 | 2,77 | 0,59 | 855 | 4,52 | 2,66 | 0,59 | 902 | 4,41 | 2,60 | 0,59 | 931 | 4,27 | 2,52 | 0,59 | 978 |
| 31 | 26 | 4,83 | 2,27 | 0,47 | 902 | 4,69 | 2,20 | 0,47 | 949 | 4,62 | 2,17 | 0,47 | 978 | 4,48 | 2,11 | 0,47 | 1006 |
| 32 | 18 | 4,11 | 4,07 | 0,99 | 752 | 3,94 | 3,90 | 0,99 | 790 | 3,78 | 3,74 | 0,99 | 827 | 3,64 | 3,60 | 0,99 | 865 |
| 32 | 20 | 4,29 | 3,73 | 0,87 | 790 | 4,11 | 3,58 | 0,87 | 837 | 3,99 | 3,47 | 0,87 | 855 | 3,85 | 3,35 | 0,87 | 893 |
| 32 | 22 | 4,46 | 3,35 | 0,75 | 818 | 4,31 | 3,23 | 0,75 | 870 | 4,20 | 3,15 | 0,75 | 893 | 4,03 | 3,02 | 0,75 | 931 |
| 32 | 24 | 4,69 | 2,95 | 0,63 | 855 | 4,52 | 2,84 | 0,63 | 902 | 4,41 | 2,78 | 0,63 | 931 | 4,27 | 2,69 | 0,63 | 978 |
| 32 | 26 | 4,83 | 2,46 | 0,51 | 902 | 4,69 | 2,39 | 0,51 | 949 | 4,62 | 2,36 | 0,51 | 978 | 4,48 | 2,28 | 0,51 | 1006 |

Обозначения:

Q — полная производительность (кВт);

SHC — производительность по явной теплоте (кВт);

SHF — коэфф. произв. по явной теплоте;

INPUT — потребляемая мощность (Вт);

DB — температура по сухому термометру;

WB — температура по влажному термометру

8. Производительность

Режим охлаждения (номинальная частота вращения компрессора)

MUFZ-KJ35VE(HZ)

Производительность: 3,5 кВт (коэффициент производительности по явной теплоте 0,73). Потребляемая мощность: 940 Вт

| Температура в помещении | | Температура наружного воздуха, °C | | | | | | | | | | | |
|-------------------------|-------|-----------------------------------|------|------|-------|------|------|------|-------|------|------|------|-------|
| | | 35 | | | | 40 | | | | 46 | | | |
| °C DB | °C WB | Q | SHC | SHF | INPUT | Q | SHC | SHF | INPUT | Q | SHC | SHF | INPUT |
| 21 | 18 | 3,43 | 1,89 | 0,55 | 921 | 3,15 | 1,73 | 0,55 | 978 | 2,91 | 1,60 | 0,55 | 1015 |
| 21 | 20 | 3,61 | 1,55 | 0,43 | 959 | 3,36 | 1,44 | 0,43 | 1006 | 3,12 | 1,34 | 0,43 | 1062 |
| 22 | 18 | 3,43 | 2,02 | 0,59 | 921 | 3,15 | 1,86 | 0,59 | 978 | 2,91 | 1,71 | 0,59 | 1015 |
| 22 | 20 | 3,61 | 1,69 | 0,47 | 959 | 3,36 | 1,58 | 0,47 | 1006 | 3,12 | 1,46 | 0,47 | 1062 |
| 22 | 22 | 3,82 | 1,34 | 0,35 | 996 | 3,57 | 1,25 | 0,35 | 1053 | 3,33 | 1,16 | 0,35 | 1090 |
| 23 | 18 | 3,43 | 2,16 | 0,63 | 921 | 3,15 | 1,98 | 0,63 | 978 | 2,91 | 1,83 | 0,63 | 1015 |
| 23 | 20 | 3,61 | 1,84 | 0,51 | 959 | 3,36 | 1,71 | 0,51 | 1006 | 3,12 | 1,59 | 0,51 | 1062 |
| 23 | 22 | 3,82 | 1,49 | 0,39 | 996 | 3,57 | 1,39 | 0,39 | 1053 | 3,33 | 1,30 | 0,39 | 1090 |
| 24 | 18 | 3,43 | 2,30 | 0,67 | 921 | 3,15 | 2,11 | 0,67 | 978 | 2,91 | 1,95 | 0,67 | 1015 |
| 24 | 20 | 3,61 | 1,98 | 0,55 | 959 | 3,36 | 1,85 | 0,55 | 1006 | 3,12 | 1,71 | 0,55 | 1062 |
| 24 | 22 | 3,82 | 1,64 | 0,43 | 996 | 3,57 | 1,54 | 0,43 | 1053 | 3,33 | 1,43 | 0,43 | 1090 |
| 24 | 24 | 4,03 | 1,25 | 0,31 | 1034 | 3,78 | 1,17 | 0,31 | 1081 | 3,57 | 1,11 | 0,31 | 1128 |
| 25 | 18 | 3,43 | 2,44 | 0,71 | 921 | 3,15 | 2,24 | 0,71 | 978 | 2,91 | 2,06 | 0,71 | 1015 |
| 25 | 20 | 3,61 | 2,13 | 0,59 | 959 | 3,36 | 1,98 | 0,59 | 1006 | 3,12 | 1,84 | 0,59 | 1062 |
| 25 | 22 | 3,82 | 1,79 | 0,47 | 996 | 3,57 | 1,68 | 0,47 | 1053 | 3,33 | 1,56 | 0,47 | 1090 |
| 25 | 24 | 4,03 | 1,41 | 0,35 | 1034 | 3,78 | 1,32 | 0,35 | 1081 | 3,57 | 1,25 | 0,35 | 1128 |
| 26 | 18 | 3,43 | 2,57 | 0,75 | 921 | 3,15 | 2,36 | 0,75 | 978 | 2,91 | 2,18 | 0,75 | 1015 |
| 26 | 20 | 3,61 | 2,27 | 0,63 | 959 | 3,36 | 2,12 | 0,63 | 1006 | 3,12 | 1,96 | 0,63 | 1062 |
| 26 | 22 | 3,82 | 1,95 | 0,51 | 996 | 3,57 | 1,82 | 0,51 | 1053 | 3,33 | 1,70 | 0,51 | 1090 |
| 26 | 24 | 4,03 | 1,57 | 0,39 | 1034 | 3,78 | 1,47 | 0,39 | 1081 | 3,57 | 1,39 | 0,39 | 1128 |
| 26 | 26 | 4,24 | 1,14 | 0,27 | 1072 | 3,99 | 1,08 | 0,27 | 1119 | 3,75 | 1,01 | 0,27 | 1166 |
| 27 | 18 | 3,43 | 2,71 | 0,79 | 921 | 3,15 | 2,49 | 0,79 | 978 | 2,91 | 2,29 | 0,79 | 1015 |
| 27 | 20 | 3,61 | 2,42 | 0,67 | 959 | 3,36 | 2,25 | 0,67 | 1006 | 3,12 | 2,09 | 0,67 | 1062 |
| 27 | 22 | 3,82 | 2,10 | 0,55 | 996 | 3,57 | 1,96 | 0,55 | 1053 | 3,33 | 1,83 | 0,55 | 1090 |
| 27 | 24 | 4,03 | 1,73 | 0,43 | 1034 | 3,78 | 1,63 | 0,43 | 1081 | 3,57 | 1,54 | 0,43 | 1128 |
| 27 | 26 | 4,24 | 1,31 | 0,31 | 1072 | 3,99 | 1,24 | 0,31 | 1119 | 3,75 | 1,16 | 0,31 | 1166 |
| 28 | 18 | 3,43 | 2,85 | 0,83 | 921 | 3,15 | 2,61 | 0,83 | 978 | 2,91 | 2,41 | 0,83 | 1015 |
| 28 | 20 | 3,61 | 2,56 | 0,71 | 959 | 3,36 | 2,39 | 0,71 | 1006 | 3,12 | 2,21 | 0,71 | 1062 |
| 28 | 22 | 3,82 | 2,25 | 0,59 | 996 | 3,57 | 2,11 | 0,59 | 1053 | 3,33 | 1,96 | 0,59 | 1090 |
| 28 | 24 | 4,03 | 1,89 | 0,47 | 1034 | 3,78 | 1,78 | 0,47 | 1081 | 3,57 | 1,68 | 0,47 | 1128 |
| 28 | 26 | 4,24 | 1,48 | 0,35 | 1072 | 3,99 | 1,40 | 0,35 | 1119 | 3,75 | 1,31 | 0,35 | 1166 |
| 29 | 18 | 3,43 | 2,98 | 0,87 | 921 | 3,15 | 2,74 | 0,87 | 978 | 2,91 | 2,53 | 0,87 | 1015 |
| 29 | 20 | 3,61 | 2,70 | 0,75 | 959 | 3,36 | 2,52 | 0,75 | 1006 | 3,12 | 2,34 | 0,75 | 1062 |
| 29 | 22 | 3,82 | 2,40 | 0,63 | 996 | 3,57 | 2,25 | 0,63 | 1053 | 3,33 | 2,09 | 0,63 | 1090 |
| 29 | 24 | 4,03 | 2,05 | 0,51 | 1034 | 3,78 | 1,93 | 0,51 | 1081 | 3,57 | 1,82 | 0,51 | 1128 |
| 29 | 26 | 4,24 | 1,65 | 0,39 | 1072 | 3,99 | 1,56 | 0,39 | 1119 | 3,75 | 1,46 | 0,39 | 1166 |
| 30 | 18 | 3,43 | 3,12 | 0,91 | 921 | 3,15 | 2,87 | 0,91 | 978 | 2,91 | 2,64 | 0,91 | 1015 |
| 30 | 20 | 3,61 | 2,85 | 0,79 | 959 | 3,36 | 2,65 | 0,79 | 1006 | 3,12 | 2,46 | 0,79 | 1062 |
| 30 | 22 | 3,82 | 2,56 | 0,67 | 996 | 3,57 | 2,39 | 0,67 | 1053 | 3,33 | 2,23 | 0,67 | 1090 |
| 30 | 24 | 4,03 | 2,21 | 0,55 | 1034 | 3,78 | 2,08 | 0,55 | 1081 | 3,57 | 1,96 | 0,55 | 1128 |
| 30 | 26 | 4,24 | 1,82 | 0,43 | 1072 | 3,99 | 1,72 | 0,43 | 1119 | 3,75 | 1,61 | 0,43 | 1166 |
| 31 | 18 | 3,43 | 3,26 | 0,95 | 921 | 3,15 | 2,99 | 0,95 | 978 | 2,91 | 2,76 | 0,95 | 1015 |
| 31 | 20 | 3,61 | 2,99 | 0,83 | 959 | 3,36 | 2,79 | 0,83 | 1006 | 3,12 | 2,59 | 0,83 | 1062 |
| 31 | 22 | 3,82 | 2,71 | 0,71 | 996 | 3,57 | 2,53 | 0,71 | 1053 | 3,33 | 2,36 | 0,71 | 1090 |
| 31 | 24 | 4,03 | 2,37 | 0,59 | 1034 | 3,78 | 2,23 | 0,59 | 1081 | 3,57 | 2,11 | 0,59 | 1128 |
| 31 | 26 | 4,24 | 1,99 | 0,47 | 1072 | 3,99 | 1,88 | 0,47 | 1119 | 3,75 | 1,76 | 0,47 | 1166 |
| 32 | 18 | 3,43 | 3,40 | 0,99 | 921 | 3,15 | 3,12 | 0,99 | 978 | 2,91 | 2,88 | 0,99 | 1015 |
| 32 | 20 | 3,61 | 3,14 | 0,87 | 959 | 3,36 | 2,92 | 0,87 | 1006 | 3,12 | 2,71 | 0,87 | 1062 |
| 32 | 22 | 3,82 | 2,86 | 0,75 | 996 | 3,57 | 2,68 | 0,75 | 1053 | 3,33 | 2,49 | 0,75 | 1090 |
| 32 | 24 | 4,03 | 2,54 | 0,63 | 1034 | 3,78 | 2,38 | 0,63 | 1081 | 3,57 | 2,25 | 0,63 | 1128 |
| 32 | 26 | 4,24 | 2,16 | 0,51 | 1072 | 3,99 | 2,03 | 0,51 | 1119 | 3,75 | 1,91 | 0,51 | 1166 |

Обозначения:

Q — полная производительность (кВт);

SHC — производительность по явной теплоте (кВт);

SHF — коэфф. произв. по явной теплоте;

INPUT — потребляемая мощность (Вт);

DB — температура по сухому термометру;

WB — температура по влажному термометру

8. Производительность

Режим охлаждения (номинальная частота вращения компрессора)

MUFZ-KJ50VE(HZ)

Производительность: 5,0 кВт (коэффициент производительности по явной теплоте 0,71). Потребляемая мощность: 1410 Вт

| Температура в помещении | | Температура наружного воздуха, °C | | | | | | | | | | | | | | | |
|-------------------------|-------|-----------------------------------|------|------|-------|------|------|------|-------|------|------|------|-------|------|------|------|-------|
| | | 21 | | | | 25 | | | | 27 | | | | 30 | | | |
| °C DB | °C WB | Q | SHC | SHF | INPUT | Q | SHC | SHF | INPUT | Q | SHC | SHF | INPUT | Q | SHC | SHF | INPUT |
| 21 | 18 | 5,88 | 3,11 | 0,53 | 1128 | 5,63 | 2,98 | 0,53 | 1184 | 5,40 | 2,86 | 0,53 | 1241 | 5,20 | 2,76 | 0,53 | 1297 |
| 21 | 20 | 6,13 | 2,51 | 0,41 | 1184 | 5,88 | 2,41 | 0,41 | 1255 | 5,70 | 2,34 | 0,41 | 1283 | 5,50 | 2,26 | 0,41 | 1340 |
| 22 | 18 | 5,88 | 3,35 | 0,57 | 1128 | 5,63 | 3,21 | 0,57 | 1184 | 5,40 | 3,08 | 0,57 | 1241 | 5,20 | 2,96 | 0,57 | 1297 |
| 22 | 20 | 6,13 | 2,76 | 0,45 | 1184 | 5,88 | 2,64 | 0,45 | 1255 | 5,70 | 2,57 | 0,45 | 1283 | 5,50 | 2,48 | 0,45 | 1340 |
| 22 | 22 | 6,38 | 2,10 | 0,33 | 1227 | 6,15 | 2,03 | 0,33 | 1304 | 6,00 | 1,98 | 0,33 | 1340 | 5,75 | 1,90 | 0,33 | 1396 |
| 23 | 18 | 5,88 | 3,58 | 0,61 | 1128 | 5,63 | 3,43 | 0,61 | 1184 | 5,40 | 3,29 | 0,61 | 1241 | 5,20 | 3,17 | 0,61 | 1297 |
| 23 | 20 | 6,13 | 3,00 | 0,49 | 1184 | 5,88 | 2,88 | 0,49 | 1255 | 5,70 | 2,79 | 0,49 | 1283 | 5,50 | 2,70 | 0,49 | 1340 |
| 23 | 22 | 6,38 | 2,36 | 0,37 | 1227 | 6,15 | 2,28 | 0,37 | 1304 | 6,00 | 2,22 | 0,37 | 1340 | 5,75 | 2,13 | 0,37 | 1396 |
| 24 | 18 | 5,88 | 3,82 | 0,65 | 1128 | 5,63 | 3,66 | 0,65 | 1184 | 5,40 | 3,51 | 0,65 | 1241 | 5,20 | 3,38 | 0,65 | 1297 |
| 24 | 20 | 6,13 | 3,25 | 0,53 | 1184 | 5,88 | 3,11 | 0,53 | 1255 | 5,70 | 3,02 | 0,53 | 1283 | 5,50 | 2,92 | 0,53 | 1340 |
| 24 | 22 | 6,38 | 2,61 | 0,41 | 1227 | 6,15 | 2,52 | 0,41 | 1304 | 6,00 | 2,46 | 0,41 | 1340 | 5,75 | 2,36 | 0,41 | 1396 |
| 24 | 24 | 6,70 | 1,94 | 0,29 | 1283 | 6,45 | 1,87 | 0,29 | 1354 | 6,30 | 1,83 | 0,29 | 1396 | 6,10 | 1,77 | 0,29 | 1466 |
| 25 | 18 | 5,88 | 4,05 | 0,69 | 1128 | 5,63 | 3,88 | 0,69 | 1184 | 5,40 | 3,73 | 0,69 | 1241 | 5,20 | 3,59 | 0,69 | 1297 |
| 25 | 20 | 6,13 | 3,49 | 0,57 | 1184 | 5,88 | 3,35 | 0,57 | 1255 | 5,70 | 3,25 | 0,57 | 1283 | 5,50 | 3,14 | 0,57 | 1340 |
| 25 | 22 | 6,38 | 2,87 | 0,45 | 1227 | 6,15 | 2,77 | 0,45 | 1304 | 6,00 | 2,70 | 0,45 | 1340 | 5,75 | 2,59 | 0,45 | 1396 |
| 25 | 24 | 6,70 | 2,21 | 0,33 | 1283 | 6,45 | 2,13 | 0,33 | 1354 | 6,30 | 2,08 | 0,33 | 1396 | 6,10 | 2,01 | 0,33 | 1466 |
| 26 | 18 | 5,88 | 4,29 | 0,73 | 1128 | 5,63 | 4,11 | 0,73 | 1184 | 5,40 | 3,94 | 0,73 | 1241 | 5,20 | 3,80 | 0,73 | 1297 |
| 26 | 20 | 6,13 | 3,74 | 0,61 | 1184 | 5,88 | 3,58 | 0,61 | 1255 | 5,70 | 3,48 | 0,61 | 1283 | 5,50 | 3,36 | 0,61 | 1340 |
| 26 | 22 | 6,38 | 3,12 | 0,49 | 1227 | 6,15 | 3,01 | 0,49 | 1304 | 6,00 | 2,94 | 0,49 | 1340 | 5,75 | 2,82 | 0,49 | 1396 |
| 26 | 24 | 6,70 | 2,48 | 0,37 | 1283 | 6,45 | 2,39 | 0,37 | 1354 | 6,30 | 2,33 | 0,37 | 1396 | 6,10 | 2,26 | 0,37 | 1466 |
| 26 | 26 | 6,90 | 1,73 | 0,25 | 1354 | 6,70 | 1,68 | 0,25 | 1424 | 6,60 | 1,65 | 0,25 | 1466 | 6,40 | 1,60 | 0,25 | 1509 |
| 27 | 18 | 5,88 | 4,52 | 0,77 | 1128 | 5,63 | 4,33 | 0,77 | 1184 | 5,40 | 4,16 | 0,77 | 1241 | 5,20 | 4,00 | 0,77 | 1297 |
| 27 | 20 | 6,13 | 3,98 | 0,65 | 1184 | 5,88 | 3,82 | 0,65 | 1255 | 5,70 | 3,71 | 0,65 | 1283 | 5,50 | 3,58 | 0,65 | 1340 |
| 27 | 22 | 6,38 | 3,38 | 0,53 | 1227 | 6,15 | 3,26 | 0,53 | 1304 | 6,00 | 3,18 | 0,53 | 1340 | 5,75 | 3,05 | 0,53 | 1396 |
| 27 | 24 | 6,70 | 2,75 | 0,41 | 1283 | 6,45 | 2,64 | 0,41 | 1354 | 6,30 | 2,58 | 0,41 | 1396 | 6,10 | 2,50 | 0,41 | 1466 |
| 27 | 26 | 6,90 | 2,00 | 0,29 | 1354 | 6,70 | 1,94 | 0,29 | 1424 | 6,60 | 1,91 | 0,29 | 1466 | 6,40 | 1,86 | 0,29 | 1509 |
| 28 | 18 | 5,88 | 4,76 | 0,81 | 1128 | 5,63 | 4,56 | 0,81 | 1184 | 5,40 | 4,37 | 0,81 | 1241 | 5,20 | 4,21 | 0,81 | 1297 |
| 28 | 20 | 6,13 | 4,23 | 0,69 | 1184 | 5,88 | 4,05 | 0,69 | 1255 | 5,70 | 3,93 | 0,69 | 1283 | 5,50 | 3,80 | 0,69 | 1340 |
| 28 | 22 | 6,38 | 3,63 | 0,57 | 1227 | 6,15 | 3,51 | 0,57 | 1304 | 6,00 | 3,42 | 0,57 | 1340 | 5,75 | 3,28 | 0,57 | 1396 |
| 28 | 24 | 6,70 | 3,02 | 0,45 | 1283 | 6,45 | 2,90 | 0,45 | 1354 | 6,30 | 2,84 | 0,45 | 1396 | 6,10 | 2,75 | 0,45 | 1466 |
| 28 | 26 | 6,90 | 2,28 | 0,33 | 1354 | 6,70 | 2,21 | 0,33 | 1424 | 6,60 | 2,18 | 0,33 | 1466 | 6,40 | 2,11 | 0,33 | 1509 |
| 29 | 18 | 5,88 | 4,99 | 0,85 | 1128 | 5,63 | 4,78 | 0,85 | 1184 | 5,40 | 4,59 | 0,85 | 1241 | 5,20 | 4,42 | 0,85 | 1297 |
| 29 | 20 | 6,13 | 4,47 | 0,73 | 1184 | 5,88 | 4,29 | 0,73 | 1255 | 5,70 | 4,16 | 0,73 | 1283 | 5,50 | 4,02 | 0,73 | 1340 |
| 29 | 22 | 6,38 | 3,89 | 0,61 | 1227 | 6,15 | 3,75 | 0,61 | 1304 | 6,00 | 3,66 | 0,61 | 1340 | 5,75 | 3,51 | 0,61 | 1396 |
| 29 | 24 | 6,70 | 3,28 | 0,49 | 1283 | 6,45 | 3,16 | 0,49 | 1354 | 6,30 | 3,09 | 0,49 | 1396 | 6,10 | 2,99 | 0,49 | 1466 |
| 29 | 26 | 6,90 | 2,55 | 0,37 | 1354 | 6,70 | 2,48 | 0,37 | 1424 | 6,60 | 2,44 | 0,37 | 1466 | 6,40 | 2,37 | 0,37 | 1509 |
| 30 | 18 | 5,88 | 5,23 | 0,89 | 1128 | 5,63 | 5,01 | 0,89 | 1184 | 5,40 | 4,81 | 0,89 | 1241 | 5,20 | 4,63 | 0,89 | 1297 |
| 30 | 20 | 6,13 | 4,72 | 0,77 | 1184 | 5,88 | 4,52 | 0,77 | 1255 | 5,70 | 4,39 | 0,77 | 1283 | 5,50 | 4,24 | 0,77 | 1340 |
| 30 | 22 | 6,38 | 4,14 | 0,65 | 1227 | 6,15 | 4,00 | 0,65 | 1304 | 6,00 | 3,90 | 0,65 | 1340 | 5,75 | 3,74 | 0,65 | 1396 |
| 30 | 24 | 6,70 | 3,55 | 0,53 | 1283 | 6,45 | 3,42 | 0,53 | 1354 | 6,30 | 3,34 | 0,53 | 1396 | 6,10 | 3,23 | 0,53 | 1466 |
| 30 | 26 | 6,90 | 2,83 | 0,41 | 1354 | 6,70 | 2,75 | 0,41 | 1424 | 6,60 | 2,71 | 0,41 | 1466 | 6,40 | 2,62 | 0,41 | 1509 |
| 31 | 18 | 5,88 | 5,46 | 0,93 | 1128 | 5,63 | 5,23 | 0,93 | 1184 | 5,40 | 5,02 | 0,93 | 1241 | 5,20 | 4,84 | 0,93 | 1297 |
| 31 | 20 | 6,13 | 4,96 | 0,81 | 1184 | 5,88 | 4,76 | 0,81 | 1255 | 5,70 | 4,62 | 0,81 | 1283 | 5,50 | 4,46 | 0,81 | 1340 |
| 31 | 22 | 6,38 | 4,40 | 0,69 | 1227 | 6,15 | 4,24 | 0,69 | 1304 | 6,00 | 4,14 | 0,69 | 1340 | 5,75 | 3,97 | 0,69 | 1396 |
| 31 | 24 | 6,70 | 3,82 | 0,57 | 1283 | 6,45 | 3,68 | 0,57 | 1354 | 6,30 | 3,59 | 0,57 | 1396 | 6,10 | 3,48 | 0,57 | 1466 |
| 31 | 26 | 6,90 | 3,11 | 0,45 | 1354 | 6,70 | 3,02 | 0,45 | 1424 | 6,60 | 2,97 | 0,45 | 1466 | 6,40 | 2,88 | 0,45 | 1509 |
| 32 | 18 | 5,88 | 5,70 | 0,97 | 1128 | 5,63 | 5,46 | 0,97 | 1184 | 5,40 | 5,24 | 0,97 | 1241 | 5,20 | 5,04 | 0,97 | 1297 |
| 32 | 20 | 6,13 | 5,21 | 0,85 | 1184 | 5,88 | 4,99 | 0,85 | 1255 | 5,70 | 4,84 | 0,85 | 1283 | 5,50 | 4,68 | 0,85 | 1340 |
| 32 | 22 | 6,38 | 4,65 | 0,73 | 1227 | 6,15 | 4,49 | 0,73 | 1304 | 6,00 | 4,38 | 0,73 | 1340 | 5,75 | 4,20 | 0,73 | 1396 |
| 32 | 24 | 6,70 | 4,09 | 0,61 | 1283 | 6,45 | 3,93 | 0,61 | 1354 | 6,30 | 3,84 | 0,61 | 1396 | 6,10 | 3,72 | 0,61 | 1466 |
| 32 | 26 | 6,90 | 3,38 | 0,49 | 1354 | 6,70 | 3,28 | 0,49 | 1424 | 6,60 | 3,23 | 0,49 | 1466 | 6,40 | 3,14 | 0,49 | 1509 |

Обозначения:

Q — полная производительность (кВт);

SHC — производительность по явной теплоте (кВт);

SHF — коэфф. произв. по явной теплоте;

INPUT — потребляемая мощность (Вт);

DB — температура по сухому термометру;

WB — температура по влажному термометру

8. Производительность

Режим охлаждения (номинальная частота вращения компрессора)

MUFZ-KJ50VE(HZ)

Производительность: 5,0 кВт (коэффициент производительности по явной теплоте 0,71). Потребляемая мощность: 1410 Вт

| Температура в помещении | | Температура наружного воздуха, °C | | | | | | | | | | | |
|-------------------------|-------|-----------------------------------|------|------|-------|------|------|------|-------|------|------|------|-------|
| | | 35 | | | | 40 | | | | 46 | | | |
| °C DB | °C WB | Q | SHC | SHF | INPUT | Q | SHC | SHF | INPUT | Q | SHC | SHF | INPUT |
| 21 | 18 | 4,90 | 2,60 | 0,53 | 1382 | 4,50 | 2,39 | 0,53 | 1466 | 4,15 | 2,20 | 0,53 | 1523 |
| 21 | 20 | 5,15 | 2,11 | 0,41 | 1438 | 4,80 | 1,97 | 0,41 | 1509 | 4,45 | 1,82 | 0,41 | 1593 |
| 22 | 18 | 4,90 | 2,79 | 0,57 | 1382 | 4,50 | 2,57 | 0,57 | 1466 | 4,15 | 2,37 | 0,57 | 1523 |
| 22 | 20 | 5,15 | 2,32 | 0,45 | 1438 | 4,80 | 2,16 | 0,45 | 1509 | 4,45 | 2,00 | 0,45 | 1593 |
| 22 | 22 | 5,45 | 1,80 | 0,33 | 1495 | 5,10 | 1,68 | 0,33 | 1579 | 4,75 | 1,57 | 0,33 | 1636 |
| 23 | 18 | 4,90 | 2,99 | 0,61 | 1382 | 4,50 | 2,75 | 0,61 | 1466 | 4,15 | 2,53 | 0,61 | 1523 |
| 23 | 20 | 5,15 | 2,52 | 0,49 | 1438 | 4,80 | 2,35 | 0,49 | 1509 | 4,45 | 2,18 | 0,49 | 1593 |
| 23 | 22 | 5,45 | 2,02 | 0,37 | 1495 | 5,10 | 1,89 | 0,37 | 1579 | 4,75 | 1,76 | 0,37 | 1636 |
| 24 | 18 | 4,90 | 3,19 | 0,65 | 1382 | 4,50 | 2,93 | 0,65 | 1466 | 4,15 | 2,70 | 0,65 | 1523 |
| 24 | 20 | 5,15 | 2,73 | 0,53 | 1438 | 4,80 | 2,54 | 0,53 | 1509 | 4,45 | 2,36 | 0,53 | 1593 |
| 24 | 22 | 5,45 | 2,23 | 0,41 | 1495 | 5,10 | 2,09 | 0,41 | 1579 | 4,75 | 1,95 | 0,41 | 1636 |
| 24 | 24 | 5,75 | 1,67 | 0,29 | 1551 | 5,40 | 1,57 | 0,29 | 1621 | 5,10 | 1,48 | 0,29 | 1692 |
| 25 | 18 | 4,90 | 3,38 | 0,69 | 1382 | 4,50 | 3,11 | 0,69 | 1466 | 4,15 | 2,86 | 0,69 | 1523 |
| 25 | 20 | 5,15 | 2,94 | 0,57 | 1438 | 4,80 | 2,74 | 0,57 | 1509 | 4,45 | 2,54 | 0,57 | 1593 |
| 25 | 22 | 5,45 | 2,45 | 0,45 | 1495 | 5,10 | 2,30 | 0,45 | 1579 | 4,75 | 2,14 | 0,45 | 1636 |
| 25 | 24 | 5,75 | 1,90 | 0,33 | 1551 | 5,40 | 1,78 | 0,33 | 1621 | 5,10 | 1,68 | 0,33 | 1692 |
| 26 | 18 | 4,90 | 3,58 | 0,73 | 1382 | 4,50 | 3,29 | 0,73 | 1466 | 4,15 | 3,03 | 0,73 | 1523 |
| 26 | 20 | 5,15 | 3,14 | 0,61 | 1438 | 4,80 | 2,93 | 0,61 | 1509 | 4,45 | 2,71 | 0,61 | 1593 |
| 26 | 22 | 5,45 | 2,67 | 0,49 | 1495 | 5,10 | 2,50 | 0,49 | 1579 | 4,75 | 2,33 | 0,49 | 1636 |
| 26 | 24 | 5,75 | 2,13 | 0,37 | 1551 | 5,40 | 2,00 | 0,37 | 1621 | 5,10 | 1,89 | 0,37 | 1692 |
| 26 | 26 | 6,05 | 1,51 | 0,25 | 1607 | 5,70 | 1,43 | 0,25 | 1678 | 5,35 | 1,34 | 0,25 | 1748 |
| 27 | 18 | 4,90 | 3,77 | 0,77 | 1382 | 4,50 | 3,47 | 0,77 | 1466 | 4,15 | 3,20 | 0,77 | 1523 |
| 27 | 20 | 5,15 | 3,35 | 0,65 | 1438 | 4,80 | 3,12 | 0,65 | 1509 | 4,45 | 2,89 | 0,65 | 1593 |
| 27 | 22 | 5,45 | 2,89 | 0,53 | 1495 | 5,10 | 2,70 | 0,53 | 1579 | 4,75 | 2,52 | 0,53 | 1636 |
| 27 | 24 | 5,75 | 2,36 | 0,41 | 1551 | 5,40 | 2,21 | 0,41 | 1621 | 5,10 | 2,09 | 0,41 | 1692 |
| 27 | 26 | 6,05 | 1,75 | 0,29 | 1607 | 5,70 | 1,65 | 0,29 | 1678 | 5,35 | 1,55 | 0,29 | 1748 |
| 28 | 18 | 4,90 | 3,97 | 0,81 | 1382 | 4,50 | 3,65 | 0,81 | 1466 | 4,15 | 3,36 | 0,81 | 1523 |
| 28 | 20 | 5,15 | 3,55 | 0,69 | 1438 | 4,80 | 3,31 | 0,69 | 1509 | 4,45 | 3,07 | 0,69 | 1593 |
| 28 | 22 | 5,45 | 3,11 | 0,57 | 1495 | 5,10 | 2,91 | 0,57 | 1579 | 4,75 | 2,71 | 0,57 | 1636 |
| 28 | 24 | 5,75 | 2,59 | 0,45 | 1551 | 5,40 | 2,43 | 0,45 | 1621 | 5,10 | 2,30 | 0,45 | 1692 |
| 28 | 26 | 6,05 | 2,00 | 0,33 | 1607 | 5,70 | 1,88 | 0,33 | 1678 | 5,35 | 1,77 | 0,33 | 1748 |
| 29 | 18 | 4,90 | 4,17 | 0,85 | 1382 | 4,50 | 3,83 | 0,85 | 1466 | 4,15 | 3,53 | 0,85 | 1523 |
| 29 | 20 | 5,15 | 3,76 | 0,73 | 1438 | 4,80 | 3,50 | 0,73 | 1509 | 4,45 | 3,25 | 0,73 | 1593 |
| 29 | 22 | 5,45 | 3,32 | 0,61 | 1495 | 5,10 | 3,11 | 0,61 | 1579 | 4,75 | 2,90 | 0,61 | 1636 |
| 29 | 24 | 5,75 | 2,82 | 0,49 | 1551 | 5,40 | 2,65 | 0,49 | 1621 | 5,10 | 2,50 | 0,49 | 1692 |
| 29 | 26 | 6,05 | 2,24 | 0,37 | 1607 | 5,70 | 2,11 | 0,37 | 1678 | 5,35 | 1,98 | 0,37 | 1748 |
| 30 | 18 | 4,90 | 4,36 | 0,89 | 1382 | 4,50 | 4,01 | 0,89 | 1466 | 4,15 | 3,69 | 0,89 | 1523 |
| 30 | 20 | 5,15 | 3,97 | 0,77 | 1438 | 4,80 | 3,70 | 0,77 | 1509 | 4,45 | 3,43 | 0,77 | 1593 |
| 30 | 22 | 5,45 | 3,54 | 0,65 | 1495 | 5,10 | 3,32 | 0,65 | 1579 | 4,75 | 3,09 | 0,65 | 1636 |
| 30 | 24 | 5,75 | 3,05 | 0,53 | 1551 | 5,40 | 2,86 | 0,53 | 1621 | 5,10 | 2,70 | 0,53 | 1692 |
| 30 | 26 | 6,05 | 2,48 | 0,41 | 1607 | 5,70 | 2,34 | 0,41 | 1678 | 5,35 | 2,19 | 0,41 | 1748 |
| 31 | 18 | 4,90 | 4,56 | 0,93 | 1382 | 4,50 | 4,19 | 0,93 | 1466 | 4,15 | 3,86 | 0,93 | 1523 |
| 31 | 20 | 5,15 | 4,17 | 0,81 | 1438 | 4,80 | 3,89 | 0,81 | 1509 | 4,45 | 3,60 | 0,81 | 1593 |
| 31 | 22 | 5,45 | 3,76 | 0,69 | 1495 | 5,10 | 3,52 | 0,69 | 1579 | 4,75 | 3,28 | 0,69 | 1636 |
| 31 | 24 | 5,75 | 3,28 | 0,57 | 1551 | 5,40 | 3,08 | 0,57 | 1621 | 5,10 | 2,91 | 0,57 | 1692 |
| 31 | 26 | 6,05 | 2,72 | 0,45 | 1607 | 5,70 | 2,57 | 0,45 | 1678 | 5,35 | 2,41 | 0,45 | 1748 |
| 32 | 18 | 4,90 | 4,75 | 0,97 | 1382 | 4,50 | 4,37 | 0,97 | 1466 | 4,15 | 4,03 | 0,97 | 1523 |
| 32 | 20 | 5,15 | 4,38 | 0,85 | 1438 | 4,80 | 4,08 | 0,85 | 1509 | 4,45 | 3,78 | 0,85 | 1593 |
| 32 | 22 | 5,45 | 3,98 | 0,73 | 1495 | 5,10 | 3,72 | 0,73 | 1579 | 4,75 | 3,47 | 0,73 | 1636 |
| 32 | 24 | 5,75 | 3,51 | 0,61 | 1551 | 5,40 | 3,29 | 0,61 | 1621 | 5,10 | 3,11 | 0,61 | 1692 |
| 32 | 26 | 6,05 | 2,96 | 0,49 | 1607 | 5,70 | 2,79 | 0,49 | 1678 | 5,35 | 2,62 | 0,49 | 1748 |

Обозначения:

Q — полная производительность (кВт);

SHC — производительность по явной теплоте (кВт);

SHF — коэфф. произв. по явной теплоте;

INPUT — потребляемая мощность (Вт);

DB — температура по сухому термометру;

WB — температура по влажному термометру

8. Производительность

Режим обогрева (номинальная частота вращения компрессора)

MUFZ-KJ25VE(HZ)

Производительность: 3,4 кВт. Потребляемая мощность: 770 Вт

| Температура в помещении | Температура наружного воздуха, °C | | | | | | | | | | | | | |
|-------------------------|-----------------------------------|-------|------|-------|------|-------|------|-------|------|-------|------|-------|------|-------|
| | -10 | | -5 | | 0 | | 5 | | 10 | | 15 | | 20 | |
| °C DB | Q | INPUT | Q | INPUT | Q | INPUT | Q | INPUT | Q | INPUT | Q | INPUT | Q | INPUT |
| 15 | 2,14 | 501 | 2,58 | 601 | 3,03 | 678 | 3,47 | 732 | 3,91 | 778 | 4,32 | 801 | 4,76 | 816 |
| 21 | 2,04 | 539 | 2,45 | 639 | 2,89 | 708 | 3,30 | 762 | 3,74 | 801 | 4,15 | 824 | 4,57 | 855 |
| 26 | 1,84 | 578 | 2,28 | 678 | 2,69 | 747 | 3,13 | 801 | 3,57 | 839 | 3,98 | 862 | 4,42 | 886 |

MUFZ-KJ35VE(HZ)

Производительность: 4,3 кВт. Потребляемая мощность: 1100 Вт

| Температура в помещении | Температура наружного воздуха, °C | | | | | | | | | | | | | |
|-------------------------|-----------------------------------|-------|------|-------|------|-------|------|-------|------|-------|------|-------|------|-------|
| | -10 | | -5 | | 0 | | 5 | | 10 | | 15 | | 20 | |
| °C DB | Q | INPUT | Q | INPUT | Q | INPUT | Q | INPUT | Q | INPUT | Q | INPUT | Q | INPUT |
| 15 | 2,71 | 715 | 3,27 | 858 | 3,83 | 968 | 4,39 | 1045 | 4,95 | 1111 | 5,46 | 1144 | 6,02 | 1166 |
| 21 | 2,58 | 770 | 3,10 | 913 | 3,66 | 1012 | 4,17 | 1089 | 4,73 | 1144 | 5,25 | 1177 | 5,78 | 1221 |
| 26 | 2,32 | 825 | 2,88 | 968 | 3,40 | 1067 | 3,96 | 1144 | 4,52 | 1199 | 5,03 | 1232 | 5,59 | 1265 |

MUFZ-KJ50VE(HZ)

Производительность: 6,0 кВт. Потребляемая мощность: 1610 Вт

| Температура в помещении | Температура наружного воздуха, °C | | | | | | | | | | | | | |
|-------------------------|-----------------------------------|-------|------|-------|------|-------|------|-------|------|-------|------|-------|------|-------|
| | -10 | | -5 | | 0 | | 5 | | 10 | | 15 | | 20 | |
| °C DB | Q | INPUT | Q | INPUT | Q | INPUT | Q | INPUT | Q | INPUT | Q | INPUT | Q | INPUT |
| 15 | 3,78 | 1047 | 4,56 | 1256 | 5,34 | 1417 | 6,12 | 1530 | 6,90 | 1626 | 7,62 | 1674 | 8,40 | 1707 |
| 21 | 3,60 | 1127 | 4,32 | 1336 | 5,10 | 1481 | 5,82 | 1594 | 6,60 | 1674 | 7,32 | 1723 | 8,07 | 1787 |
| 26 | 3,24 | 1208 | 4,02 | 1417 | 4,74 | 1562 | 5,52 | 1674 | 6,30 | 1755 | 7,02 | 1803 | 7,80 | 1852 |

Обозначения:

Q: полная производительность (кВт);
INPUT: потребляемая мощность (Вт);

DB: температура по сухому термометру;
WB: температура по влажному термометру.

9. Управление

MUFZ-KJ25VE(HZ)

MUFZ-KJ35VE(HZ)

MUFZ-KJ50VE(HZ)

1. Электродвигатель вентилятора наружного блока

Электродвигатель вентилятора включается/выключается вместе с компрессором.

Включение: за 5 секунд до запуска компрессора.

Выключение: через 15 секунд после остановки компрессора.

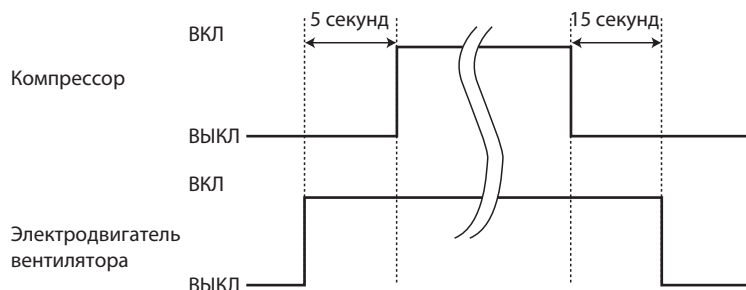

2. 4-х ходовой клапан

Обогрев включен

Охлаждение выключен

Осушение выключен

Примечание.

4-ходовой клапан переключается в противоположное положение на 5 секунд перед пуском компрессора.

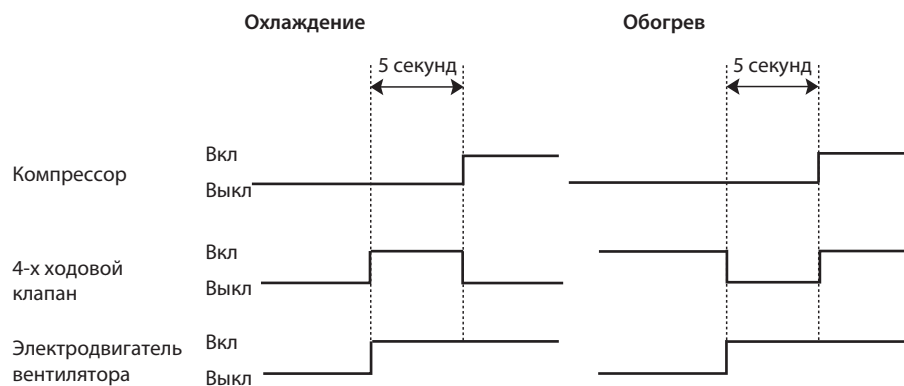

3. Взаимосвязь датчиков и исполнительных устройств

| Датчик (термистор) | Назначение | Исполнительное устройство (привод) | | | | | |
|---|---|------------------------------------|------------------------|-------------------------|--------------------|-------------------------|---------------------|
| | | Компрессор | Расширительный вентиль | Вентилятор наруж. блока | 4-х ходовой клапан | Вентилятор внутр. блока | Нагреватель поддона |
| Термистор температуры нагнетания | Защита | ○ | ○ | | | | |
| Термистор на теплообменнике внутреннего блока | Охлаждение: защита от обмерзания | ○ | | | | | |
| | Обогрев: защита от высокого давления | ○ | ○ | | | | |
| Термистор (оттаивание) | Обогрев: оттаивание | ○ | ○ | ○ | ○ | ○ | |
| Температура теплоотвода | Защита | ○ | | ○ | | | |
| Наружная температура | Охлаждение при низкой температуре наружного воздуха | ○ | ○ | ○ | | | |
| | Обогрев: нагреватель поддона | | | | | | ○ |
| Термистор на теплообменнике наружного блока | Охлаждение при низкой температуре наружного воздуха | ○ | ○ | ○ | | | |
| | Охлаждение: защита от высокого давления | ○ | ○ | ○ | | | |

MUFZ-KJ25VE(HZ)
MUFZ-KJ35VE(HZ)
MUFZ-KJ50VE(HZ)

1. Изменение параметров режима оттаивания

Температура окончания режима оттаивания выбирается с учетом климатических условий в месте расположения наружного блока. Для изменения температуры окончания режима оттаивания, удалите/припаяйте перемычку JS на плате инвертора наружного блока.

| Перемычка | | Температура окончания режима оттаивания | |
|-----------|--------------------------------|---|---------------------|
| | | MUFZ-KJ25/35/50VE | MUFZ-KJ25/35/50VEHZ |
| JS | Припаяна (заводская установка) | 5 | 8 |
| | Удалена | 10 | 15 |

2. Предварительный прогрев компрессора

MUFZ-KJ25/35VE(HZ)

Предварительный прогрев компрессора предназначен для улучшения условий запуска компрессора при низких температурах наружного воздуха. Инвертор подает на компрессор управляющее напряжение, амплитуда и частота которого недостаточны для запуска двигателя и вращения ротора. При остановленном роторе происходит разогрев компрессора статорными обмотками электродвигателя. Функция предварительного прогрева включается при определении термистором температуры компрессора со стороны нагнетания 20°C или ниже. В этом режиме компрессор потребляет около 50 Вт.

MUFZ-KJ50VE(HZ)

При продолжительной работе с низкой загрузкой (термостат отключен в течение долгого времени) и температуре наружного воздуха 0°C или ниже, возможно возникновение следующих неисправностей:

- 1) Если влага попадет в холодильный контур и замерзнет, это может помешать пуску компрессора.
- 2) Если жидкий хладагент соберется в компрессоре, возможна неисправность компрессора.

Предварительный прогрев включается при определении температуры корпуса компрессора со стороны нагнетания 20°C или ниже. В этом режиме компрессор потребляет около 70 Вт.

Для активации функции предварительного прогрева удалите перемычку JK на плате инвертора наружного блока.

Примечание.

При замене платы инвертора проверьте состояние перемычки на новой плате и удалите/припаяйте ее при необходимости.

11. Поиск неисправности

MUFZ-KJ25VE(HZ)
MUFZ-KJ35VE(HZ)
MUFZ-KJ50VE(HZ)

1. Меры предосторожности

Перед поиском неисправности проверьте следующее:

1. Напряжение электропитания наружного блока.
2. Проверьте правильность межблочных соединений и кабель.

Во время проведения сервисных работ выполните следующее:

1. Перед обслуживанием кондиционера отключите его с помощью пульта дистанционного управления. Убедитесь, что жалюзи закрылись и отключите питание.
2. Обязательно отключите питание перед снятием передней и верхней панелей, корпуса и платы управления.
3. Перед удалением электронных компонентов и узлов дождитесь разряда сглаживающих конденсаторов.
4. При снятии электронных плат, держите их за края во избежание повреждения компонентов плат.
5. При отключении разъемов не тяните за провод.

<Неправильно>

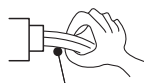

Провода

<Правильно>



Корпус разъема

Процедура поиска неисправностей

1. Проверьте, не мигает ли светодиод, указывая на неисправность. Установите количество и периодичность миганий, чтобы определить ошибку.
2. Проверьте разъемы и соединения.
3. Если есть предположение, что плата дефектна, проверьте визуально наличие плохих контактов, сгоревших компонентов.

11. Поиск неисправности

2. Проверка последних неисправностей в системе

Описание функции

Информация о неисправности фиксируется и сохраняется в памяти системы. Поэтому даже после восстановления работоспособности можно проверить, что случилось с системой. Этот режим удобен для диагностики систем, неисправность в которых повторно не появляется.

1. Последовательность проверки последних неисправностей

Последовательность действий

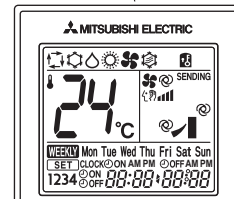
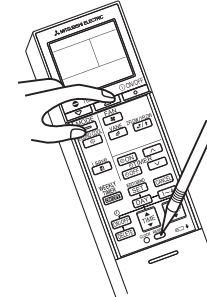
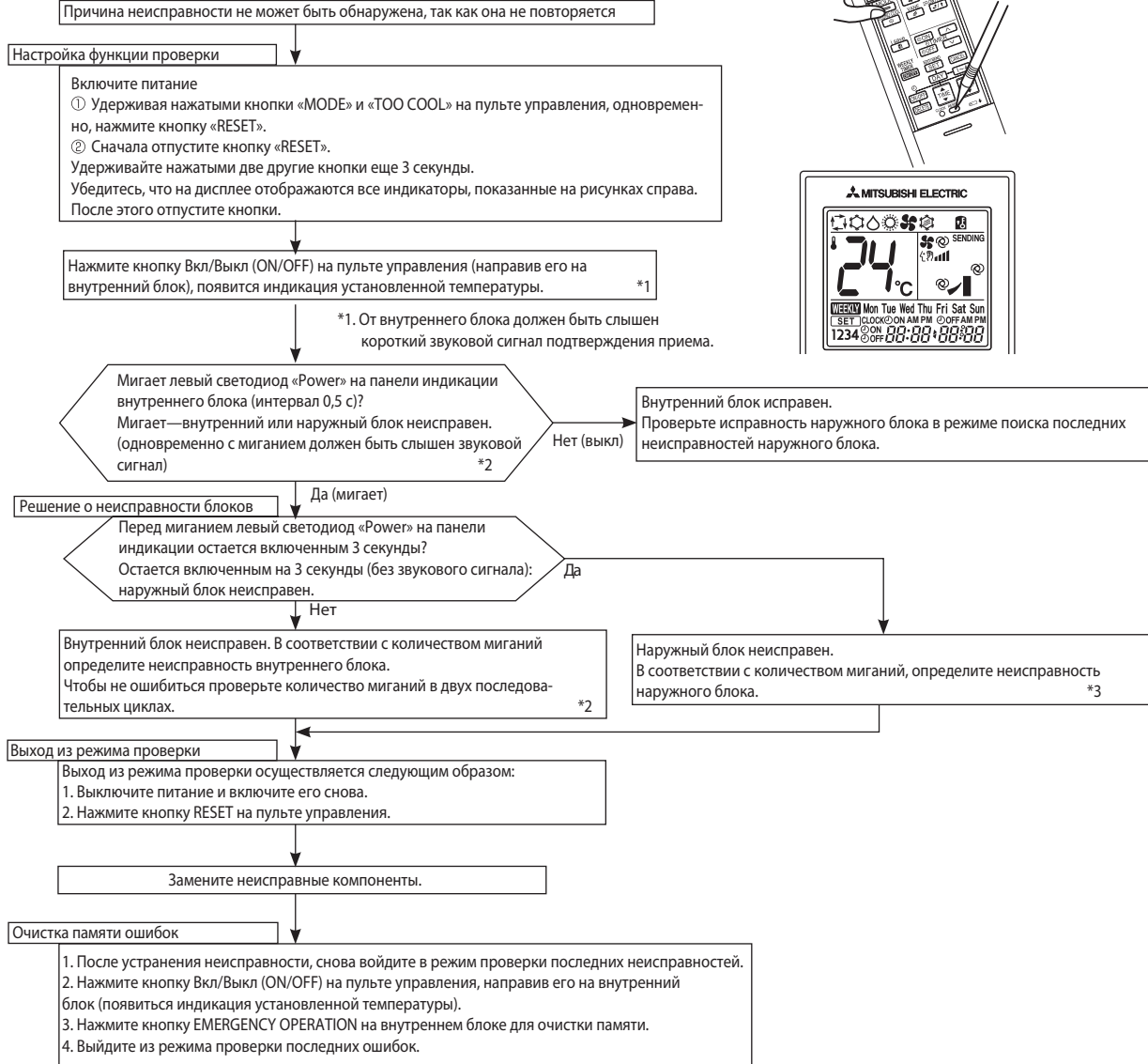

Примечания:

- Убедитесь, что режим проверки последних неисправностей завершен. В противном случае корректная работа невозможна.
- Если очистка памяти не произведена, то информация о последней неисправности сохраняется в памяти.

*2. Мигание светодиода при неисправности внутреннего блока.

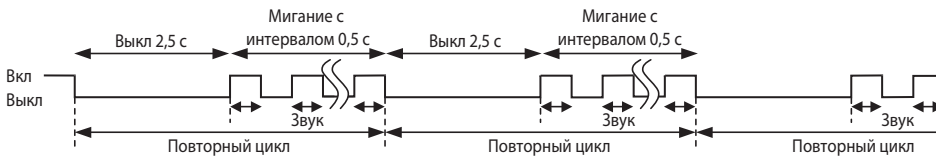

*3. Мигание светодиода при неисправности наружного блока.

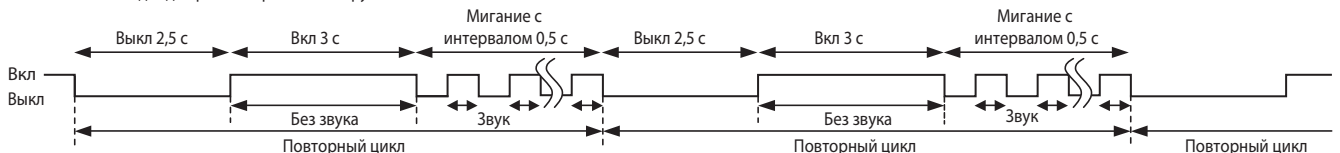

2. Проверка последних неисправностей наружного блока

Последовательность действий

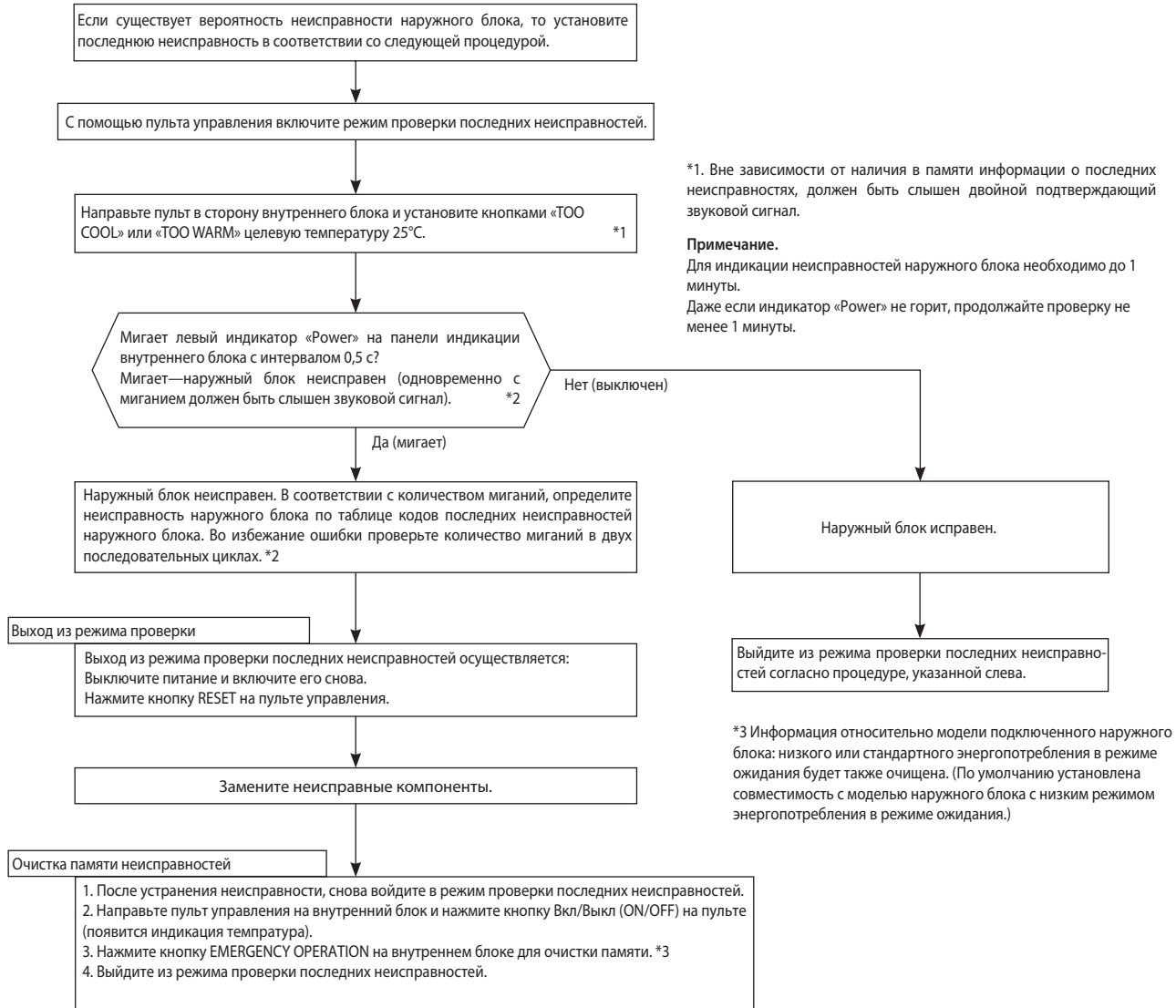

Примечания:

1. Убедитесь, что режим проверки последних неисправностей завершен. В противном случае корректная работа невозможна.
2. Если очистка памяти не произведена, то информация о последней неисправности сохраняется в памяти.

*2. Мигание светодиода при неисправности внутреннего блока.

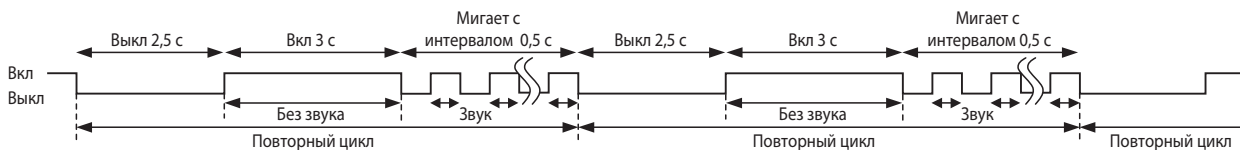

11. Поиск неисправности

3. Таблица кодов в режиме проверки последних неисправностей

| Левый светодиод на внутреннем блоке | Неисправность | LED на плате наружного блока | Способ определения | Способ устранения | В режиме проверки «внутр./наружный» | В режиме проверки наружного блока |
|-------------------------------------|---|------------------------------|---|--|-------------------------------------|-----------------------------------|
| Выкл | Нет (блок исправен) | — | — | — | — | — |
| 1 раз мигает 2,5 с выкл | Ошибка обмена данными между внутренним блоком и наружным. | — | В течение 3 минут не поступают никакие сигналы от платы инвертора. | • Выполните проверку согласно алгоритму «Проверка межблочного соединения». | 0 | 0 |
| | | — | Хотя плата инвертора отправляет сигнал «0», однако на приеме фиксируется сигнал «1» 30 раз подряд. | | | |
| 2 раза мигает 2,5 с выкл | Силовые цепи наружного блока. | — | Выключение системы происходит три раза в течение 1 минуты после пуска компрессора. | • Проверьте разъем и соединительные провода компрессора. • См. раздел «Проверка компрессора и платы инвертора». • Проверьте запорные вентили. | 0 | 0 |
| 3 раза мигает 2,5 с выкл | Термистор (температура нагнетания) | 1 раз мигает через 2,5 с | Замыкание или обрыв термистора фиксируется при работе компрессора. | • См. раздел «Характеристики основных компонентов». | 0 | 0 |
| | Термистор (оттаивание) | | | | | |
| | Термистор (наружная температура) | 2 раза мигает через 2,5 с | | | | |
| | Термистор (теплотвод) | 3 раза мигает через 2,5 с | | | | |
| | Термистор на плате наружного блока | 4 раза мигает через 2,5 с | | | | |
| | Термистор на теплообменнике наружного блока | — | | | | |
| 4 раза мигает 2,5 с выкл | Превышение тока | 11 раз мигает через 2,5 с | Повышенный ток силового модуля. | • Проверьте разъем компрессора и соединительные провода. • См. раздел «Проверка компрессора и платы инвертора» . • Проверьте запорные вентили. | — | 0 |
| | Компрессор | 12 раз мигает через 2,5 с | Искажена форма тока компрессора. | • Проверьте разъем компрессора и соединительные провода. • См. раздел «Проверка компрессора и платы инвертора». | — | 0 |
| 5 раз мигает 2,5 с выкл | Высокая температура нагнетания | — | Температура нагнетания превышает 116°C, и компрессор выключается. Компрессор включается вновь, если его температура падает до 100°C, но не ранее, чем через 3 минуты. | • Проверьте количество хладагента и гидравлический контур. • См. раздел «Проверка расширительного вентилля». | — | 0 |
| 6 раз мигает 2,5 с выкл | Высокое давление | — | Температура термистора на теплообменнике внутреннего блока превышает 70°C в режиме обогрева. Температура термистора оттаивания на теплообменнике наружного блока превышает 70°C в режиме охлаждения. | • Проверьте количество хладагента и гидравлический контур. • Проверьте запорные вентили. | — | 0 |
| 7 раз мигает 2,5 с выкл | Перегрев теплоотвода | 7 раз мигает через 2,5 с | Температура теплоотвода на плате инвертора превышает 75–86°C. | • Проверьте окружение блока и прохождение воздушных потоков. • Проверьте электродвигатель вентилятора наружного блока. | — | 0 |
| | Перегрев платы наружного блока | | Температура платы инвертора наружного блока превышает 70–85°C. | | | |
| 8 раз мигает 2,5 с выкл | Электродвигатель вентилятора наружного блока | — | Защита срабатывает 3 раза подряд в течение 30 секунд после запуска вентилятора. | • См. раздел «Проверка электродвигателя вентилятора наружного блока». • См. раздел «Проверка платы инвертора». | — | 0 |
| 9 раз мигает 2,5 с выкл | EEPROM (ПЗУ) | 5 раз мигает через 2,5 с | Данные не могут быть правильно считаны из памяти. | • Замените плату инвертора наружного блока. | 0 | 0 |
| | Силовой модуль | 6 раз мигает через 2,5 с | Замыкание выходных цепей силового модуля IC700. Замыкание обмоток компрессора. | | | |
| 10 раз мигает 2,5 с выкл | Температура нагнетания | — | В течение 20 минут температура нагнетания ниже 50°C. | • Проверьте количество хладагента и гидравлический контур. • См. раздел «Проверка расширительного клапана». | — | 0 |
| 11 раз мигает 2,5 с выкл | Несоответствие выпрямленного напряжения | 8 раз мигает через 2,5 с | Выпрямленное напряжение не может быть измерено корректно. | • См. раздел «Проверка компрессора и платы инвертора». | — | 0 |
| | Датчик тока | 9 раз мигает через 2,5 с | Неисправны датчики тока компрессора. | | | |
| 14 раз мигает | Запорные вентили наружного блока закрыты | 14 раз мигает через 2,5 с | Закрытые вентили наружного блока определяются, исходя из повышенного тока компрессора. | • Проверьте положение запорных вентилялей. | 0 | 0 |
| | 4-х ходовой клапан/темпер. теплообменника | 16 раз мигает через 2,5 с | 4-х ходовой клапан работает некорректно./ Аномальная температура теплообменника внутреннего блока. | • Проверьте 4-х ходовой клапан. • Замените плату инвертора. | 0 | 0 |

Примечание. Формат миганий светодиодов в режиме проверки последних неисправностей отличается от формата индикации текущих неисправностей.

3. Таблица кодов в режиме индикации текущей неисправности

| Номер | Симптом | Индикация на плате наружного блока | Неисправность | Способ определения | Способ устранения |
|-------|---|------------------------------------|--|--|--|
| 1 | Наружный блок не работает | 1 раз мигает через 2,5 с | Система питания наружного блока | 3 раза подряд срабатывает защита «Превышение тока компрессора» в течение первой минуты после пуска. | <ul style="list-style-type: none"> Проверьте разъем компрессора и соединительные провода. Проверьте положение запорных вентилей. См. раздел «Проверка компрессора и платы инвертора». |
| 2 | | | Термисторы наружного блока | Термисторы: температуры нагнетания, температуры теплоотвода, оттаивания, на плате инвертора или наружной температуры — замыкание или обрыв. | <ul style="list-style-type: none"> Проверьте термисторы наружного блока. |
| 3 | | | Система управления наружного блока | Данные из памяти не могут быть правильно считаны. Компрессор останавливается. Светодиод слева на панели индикации внутреннего блока мигает 7 раз или включен. | <ul style="list-style-type: none"> Замените плату инвертора. |
| 4 | | 6 раз мигает через 2,5 с | Межблочная связь | Невозможен обмен данными между наружным и внутренним блоками в течение 3 минут. | <ul style="list-style-type: none"> Проверьте правильность соединения между платой инвертора и релейной платой. (KJ50) См. раздел «Проверка межблочного соединения». |
| 5 | | 11 раз мигает через 2,5 с | Запорные вентили | Повышенный ток компрессора свидетельствует о закрытых вентилях наружного блока. | <ul style="list-style-type: none"> Проверьте положение запорных вентилей. |
| 6 | | 14 раз мигает через 2,5 с | Наружный блок (другие неисправности) | Другие неисправности наружного блока. | <ul style="list-style-type: none"> Используйте режим проверки последних неисправностей наружного блока. |
| 7 | | 16 раз мигает через 2,5 с | 4-х ходовой клапан/ температура теплообменника | 4-х ходовой клапан работает некорректно./ Аномальная температура теплообменника внутреннего блока. | <ul style="list-style-type: none"> Проверьте 4-х ходовой клапан. Замените плату инвертора. |
| 8 | Повторяется последовательность «наружный блок останавливается и через 3 минуты включается снова». | 2 раза мигает через 2,5 с | Превышение тока | Повышенный ток интегрального силового модуля. | <ul style="list-style-type: none"> Проверьте разъем компрессора и соединительные провода. См. раздел «Проверка компрессора и платы инвертора». Проверьте запорные вентили. |
| 9 | | 3 раза мигает через 2,5 с | Защита от превышения температуры нагнетания | Если температура нагнетания превышает 116°C, то компрессор останавливается. Компрессор включается через 3 мин., если температура нагнетания составляет 100°C или меньше. | <ul style="list-style-type: none"> Проверьте количество хладагента и гидравлический контур. См. раздел «Проверка расширительного вентиля». |
| 10 | | 4 раза мигает через 2,5 с | Перегрев теплоотвода или платы наружного блока | Температура теплоотвода превышает: 75 – 86°C (KJ25/35)/75 – 80°C (KJ50). Или температура платы инвертора превышает: 72 – 85°C (KJ25/35)/70 – 75°C (KJ50). | <ul style="list-style-type: none"> Проверьте окружение наружного блока и прохождение воздушных потоков. Проверьте электродвигатель вентилятора наружного блока. |
| 11 | | 5 раз мигает через 2,5 с | Защита от высокого давления | Температура термистора на теплообменнике внутреннего блока превышает 70°C в режиме обогрева. Температура термистора оттаивания на теплообменнике наружного блока превышает 70°C в режиме охлаждения. | <ul style="list-style-type: none"> Проверьте количество хладагента и гидравлический контур. Проверьте запорные вентили. |
| 12 | | 8 раз мигает через 2,5 с | Управление компрессором | Искажена форма тока компрессора. | <ul style="list-style-type: none"> Проверьте разъем компрессора и соединительные провода. См. раздел «Проверка компрессора и платы инвертора». |
| 13 | | 10 раз мигает через 2,5 с | Электродвигатель вентилятора наружного блока | Вентилятор наружного блока выключается 3 раза подряд в течение 30 секунд после пуска. | <ul style="list-style-type: none"> См. раздел «Проверка электродвигателя вентилятора наружного блока». См. раздел «Проверка платы инвертора». |
| 14 | | 12 раз мигает через 2,5 с | Фазный ток компрессора | Фазный ток компрессора определяется неправильно. | <ul style="list-style-type: none"> См. раздел «Проверка компрессора и платы инвертора». |
| 15 | | 13 раз мигает через 2,5 с | Постоянное напряжение | Постоянное напряжение инвертора определяется неправильно. | <ul style="list-style-type: none"> Сбой электропитания, например, во время грозы. Проверьте напряжение питания. (KJ50) См. раздел «Проверка компрессора и платы инвертора». |

11. Поиск неисправности

| Номер | Симптом | Индикация на плате наружного блока | Неисправность | Способ определения | Способ устранения |
|-------|--------------------------|--|--|---|---|
| 16 | Наружный блок работает | 1 раз мигает через 2,5 с | Снижение частоты из-за превышения тока | Полный ток превышает установленный предел, и частота вращения двигателя компрессора снижается: ~10 А (KJ25)/~10,5 А (KJ35). Питающий ток приближается к величине срабатывания автоматического выключателя (KJ50). | Указанные симптомы не означают неисправность наружного блока, но следует проверить следующее: • Состояние воздушных фильтров внутреннего блока. • Количество хладагента. • Замыкание воздушного потока внутреннего или наружного блоков. |
| | | 3 раза мигает через 2,5 с | Снижение частоты из-за превышения давления | Температура внутреннего теплообменника превышает 55°C в режиме «обогрева», и частота вращения компрессора понижается. | |
| 17 | | | Снижение частоты из-за обмерзания испарителя | Температура внутреннего теплообменника превышает 8°C в режиме «охлаждения», и частота вращения компрессора понижается. | |
| | | | 4 раза мигает через 2,5 с | Снижение частоты из-за превышения температуры нагнетания | |
| 18 | | | Неисправен датчик наружной температуры | Если датчик наружной температуры (термистор) замкнут или разомкнут, то система работает без этого датчика в специальном режиме. | • Проверьте холодильный контур и количество хладагента. • См. раздел «Проверка расширительного вентиля». |
| 19 | | | Защита от низкого давления | Термистор температуры нагнетания фиксирует температуру 50°C или менее в течение 20 минут. | • Проверьте термисторы наружного блока. |
| 20 | | | | | • Проверьте холодильный контур и количество хладагента. • См. раздел «Проверка расширительного вентиля». |
| 21 | 8 раз мигает через 2,5 с | MUFZ-KJ25/35 Защита PAM PAM: Амплитудно-импульсная модуляция | | Превышение тока модуля коррекции (коэффициента мощности IC820) или превышение напряжения 394 В в шине. PAM останавливается и перезапускается. | Это не является неисправностью. Защита PAM активируется в следующих случаях: 1) Кратковременное падение напряжения; 2) Превышение сетевого напряжения. |
| | | MUFZ-KJ50 Ошибка в цепи детектора нуля | | Сигнал от нулевого провода не распознан. | |
| 22 | | | Режим проверки инвертора | Если разъем компрессора отключен, то включается режим проверки инвертора. | Проверьте разъем компрессора. См. раздел «Проверка компрессора и платы инвертора». |

Примечания: 1. Расположение LED-индикатора показано справа.
 2. Во время нормальной работы LED-индикатор включен.

Считается количество миганий светодиода с интервалом 2,5 секунды, в течение которых он выключен. Например, на рисунке показан случай, когда LED-индикатор мигает 2 раза.

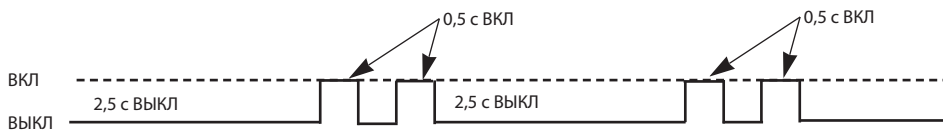

Плата инвертора MUFZ-KJ25/35VE(HZ)

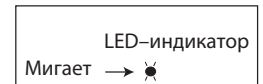

MUFZ-KJ50VE(HZ)

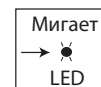

4. Характеристики основных компонентов

MUFZ-KJ25VE(HZ)

MUFZ-KJ35VE(HZ)

MUFZ-KJ50VE(HZ)

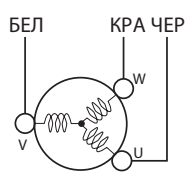
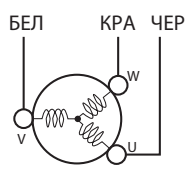
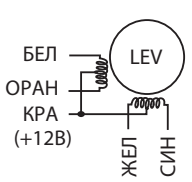
| Наименование | Способ проверки и параметры | Схема | | | | | | | | | | |
|--|--|-----------------|----------|---|--------------------|---|-----------------|----------------|----------------|-----------|-----------|--|
| Термистор оттаивания (RT61) Термистор теплоотдачи (RT64) Термистор окружающей температуры (RT65) Термистор на теплообменнике наружного блока (RT68) | Измерьте сопротивление тестером. См. раздел 12 «Контрольные точки», 12.1 «Плата инвертора», диаграмма показывает зависимость сопротивления термисторов от температуры. | / | | | | | | | | | | |
| Термистор температуры нагнетания (RT62) | Измерьте сопротивление тестером. Перед измерением, нагрейте термистор рукой. Смотрите раздел 12 «Контрольные точки», 12.1 «Плата инвертора», диаграмма термистора. | / | | | | | | | | | | |
| Компрессор | Измерьте сопротивление тестером при температуре: -10 ~ 40°C <table border="1" style="margin-left: auto; margin-right: auto;"> <thead> <tr> <th rowspan="2"></th> <th colspan="2">Исправен</th> </tr> <tr> <th>MUFZ-KJ25/35VE(HZ)</th> <th>MUFZ-KJ50VE(HZ)</th> </tr> </thead> <tbody> <tr> <td>U-V</td> <td rowspan="3" style="text-align: center;">1,66 ~ 2,26 Ом</td> <td rowspan="3" style="text-align: center;">0,87 ~ 1,18 Ом</td> </tr> <tr> <td>U-W</td> </tr> <tr> <td>V-W</td> </tr> </tbody> </table> | | Исправен | | MUFZ-KJ25/35VE(HZ) | MUFZ-KJ50VE(HZ) | U-V | 1,66 ~ 2,26 Ом | 0,87 ~ 1,18 Ом | U-W | V-W |  |
| | Исправен | | | | | | | | | | | |
| | MUFZ-KJ25/35VE(HZ) | MUFZ-KJ50VE(HZ) | | | | | | | | | | |
| U-V | 1,66 ~ 2,26 Ом | 0,87 ~ 1,18 Ом | | | | | | | | | | |
| U-W | | | | | | | | | | | | |
| V-W | | | | | | | | | | | | |
| Электродвигатель вентилятора | Измерьте сопротивление тестером при температуре: -10 ~ 40°C <table border="1" style="margin-left: auto; margin-right: auto;"> <thead> <tr> <th rowspan="2">Цвет провода</th> <th colspan="2">Исправен</th> </tr> <tr> <th>MUFZ-KJ25/35VE(HZ)</th> <th>MUFZ-KJ50VE(HZ)</th> </tr> </thead> <tbody> <tr> <td>КРА – ЧЕР</td> <td rowspan="3" style="text-align: center;">12 ~ 16 Ом</td> <td rowspan="3" style="text-align: center;">12 ~ 17 Ом</td> </tr> <tr> <td>ЧЕР – БЕЛ</td> </tr> <tr> <td>БЕЛ – КРА</td> </tr> </tbody> </table> | Цвет провода | Исправен | | MUFZ-KJ25/35VE(HZ) | MUFZ-KJ50VE(HZ) | КРА – ЧЕР | 12 ~ 16 Ом | 12 ~ 17 Ом | ЧЕР – БЕЛ | БЕЛ – КРА |  |
| Цвет провода | Исправен | | | | | | | | | | | |
| | MUFZ-KJ25/35VE(HZ) | MUFZ-KJ50VE(HZ) | | | | | | | | | | |
| КРА – ЧЕР | 12 ~ 16 Ом | 12 ~ 17 Ом | | | | | | | | | | |
| ЧЕР – БЕЛ | | | | | | | | | | | | |
| БЕЛ – КРА | | | | | | | | | | | | |
| 4-х ходовой клапан (21S4) | Измерьте сопротивление тестером при температуре: -10 ~ 40°C <table border="1" style="margin-left: auto; margin-right: auto;"> <thead> <tr> <th colspan="2">Исправен</th> </tr> <tr> <th>MUFZ-KJ25/35VE(HZ)</th> <th>MUFZ-KJ50VE(HZ)</th> </tr> </thead> <tbody> <tr> <td style="text-align: center;">1,41 ~ 2,00 кОм</td> <td style="text-align: center;">1,19 ~ 1,78 кОм</td> </tr> </tbody> </table> | Исправен | | MUFZ-KJ25/35VE(HZ) | MUFZ-KJ50VE(HZ) | 1,41 ~ 2,00 кОм | 1,19 ~ 1,78 кОм | / | | | | |
| Исправен | | | | | | | | | | | | |
| MUFZ-KJ25/35VE(HZ) | MUFZ-KJ50VE(HZ) | | | | | | | | | | | |
| 1,41 ~ 2,00 кОм | 1,19 ~ 1,78 кОм | | | | | | | | | | | |
| Расширительный вентиль (LEV) | Измерьте сопротивление тестером при температуре: -10 ~ 40°C <table border="1" style="margin-left: auto; margin-right: auto;"> <thead> <tr> <th>Цвет провода</th> <th>Исправен</th> </tr> </thead> <tbody> <tr> <td>КРА – ОРАН КРА – БЕЛ КРА – СИН КРА – ЖЕЛ</td> <td style="text-align: center;">37 ~ 54 Ом</td> </tr> </tbody> </table> | Цвет провода | Исправен | КРА – ОРАН КРА – БЕЛ КРА – СИН КРА – ЖЕЛ | 37 ~ 54 Ом |  | | | | | | |
| Цвет провода | Исправен | | | | | | | | | | | |
| КРА – ОРАН КРА – БЕЛ КРА – СИН КРА – ЖЕЛ | 37 ~ 54 Ом | | | | | | | | | | | |
| Нагреватель в поддоне наружного блока (MUFZ-KJ25/35/50VEHZ) | Измерьте сопротивление тестером при температуре: -10 ~ 40°C <table border="1" style="margin-left: auto; margin-right: auto;"> <thead> <tr> <th colspan="2">Исправен</th> </tr> <tr> <th>MUFZ-KJ25/35VEHZ</th> <th>MUFZ-KJ50VEHZ</th> </tr> </thead> <tbody> <tr> <td style="text-align: center;">394 ~ 428 кОм</td> <td style="text-align: center;">376 ~ 461 кОм</td> </tr> </tbody> </table> | Исправен | | MUFZ-KJ25/35VEHZ | MUFZ-KJ50VEHZ | 394 ~ 428 кОм | 376 ~ 461 кОм | / | | | | |
| Исправен | | | | | | | | | | | | |
| MUFZ-KJ25/35VEHZ | MUFZ-KJ50VEHZ | | | | | | | | | | | |
| 394 ~ 428 кОм | 376 ~ 461 кОм | | | | | | | | | | | |

11. Поиск неисправности

5. Алгоритмы поиска неисправности

А Проверка компрессора и платы инвертора

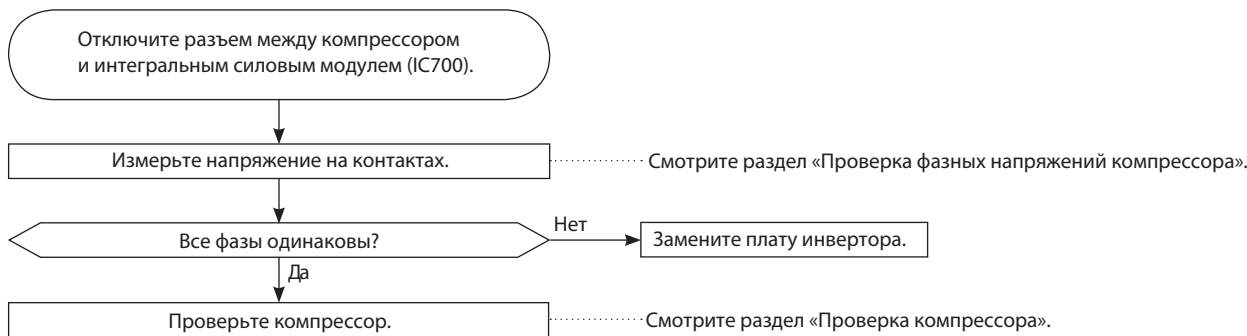

В Проверка фазных напряжений компрессора

Отключите компрессор от силового модуля. Включите блок и измерьте напряжение на разъеме (или на соединительных проводах компрессора), убедитесь в том, что фазные напряжения одинаковы.

Выходное напряжение должно быть 50–130 В (значение зависит от типа вольтметра).

<<Способ включения>>

Включите кондиционер в режиме охлаждения или обогрева с помощью кнопки EMERGENCY OPERATION (принудительный запуск), расположенной на внутреннем блоке.

<<Измерение>>

Измерьте напряжение между проводами (контактами) в 3 точках:

ЧЕР (U) – БЕЛ (V)

ЧЕР (U) – КРА (W)

БЕЛ (V) – КРА (W)

Примечания:

1. Выходное напряжение может отличаться от указанного в зависимости от напряжения питания.
2. Измеряйте напряжение аналоговым (стрелочным) вольтметром.
3. Во время этой проверки LED-индикатор на плате инвертора мигает 9 раз.

С Проверка компрессора

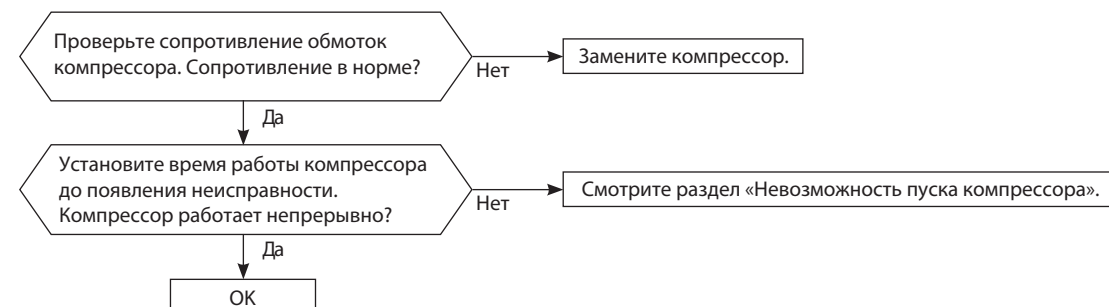

D Проверка обмоток электродвигателя компрессора

Отключите компрессор от силового модуля и измерьте сопротивление обмоток компрессора.

<<Измерение>>

Измерьте напряжение между проводами (контактами) в 3 точках:

ЧЕР (U) – БЕЛ (V)

ЧЕР (U) – КРА (W)

БЕЛ (V) – КРА (W)

<<Заключение>>

0 (Ом) Неисправен (замкнут)

Бесконечно (Ом) Неисправен (обрыв)

Примечание. Перед измерением сопротивления установите «0» на омметре.

E Проверка времени работы компрессора до отключения

Подключите компрессор. Определите время, через которое останавливается компрессор из-за превышения тока.

<<Способ включения>>

Включите кондиционер в режиме охлаждения или обогрева с помощью кнопки включения принудительного режима работы (EMERGENCY OPERATION).

<<Измерение>>

Измерьте время между пуском компрессора наружного блока и отключением компрессора из-за превышения тока.

Для справки

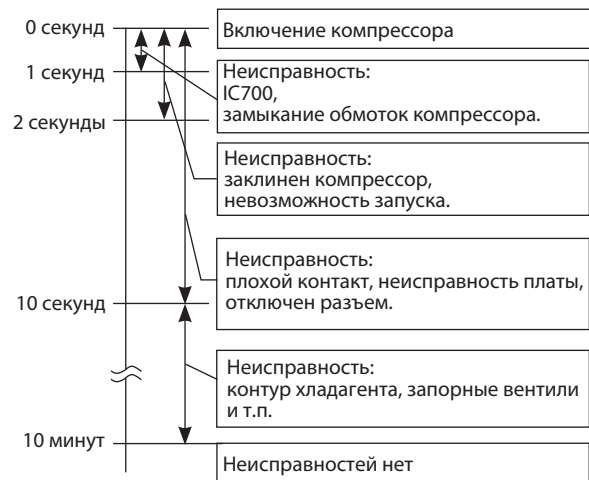

F Невозможность пуска компрессора

Убедитесь, что ①~④ в порядке.

Проверьте следующие электрические цепи:

1. Контакты подключения компрессора;
2. Значение выходных напряжений и их баланс;
3. Напряжение постоянного тока между контактами DB61 «+» и «-» (MUFZ-KJ25/35), JP715 (+) и JP30 (-) (MUFZ-KJ50) на плате инвертора;
4. Напряжение на клеммной колодке наружного блока между клеммами S1 и S2.

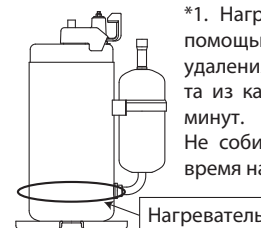
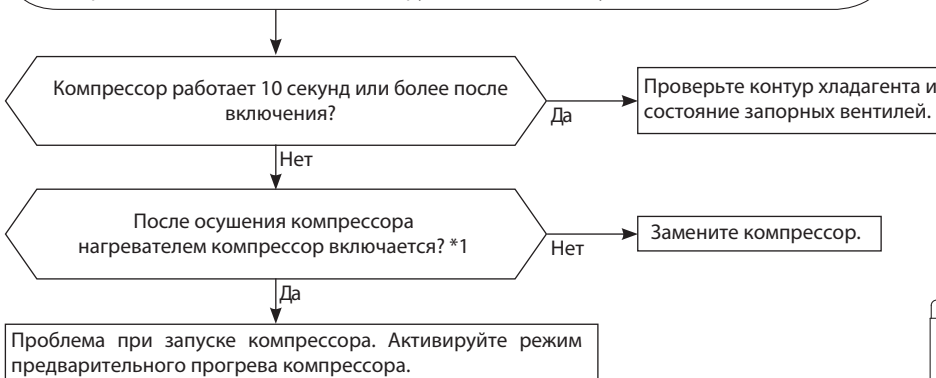

*1. Нагрейте компрессор с помощью нагревателя для удаления жидкого хладагента из картера в течение 20 минут. Не собирайте хладагент во время нагрева компрессора.

11. Поиск неисправности

G Проверка термисторов наружного блока

Отключите разъем термистора от платы инвертора наружного блока (см. таблицу ниже) и измерьте сопротивление термистора через соответствующие контакты разъема (см. раздел «Характеристики основных компонентов»).

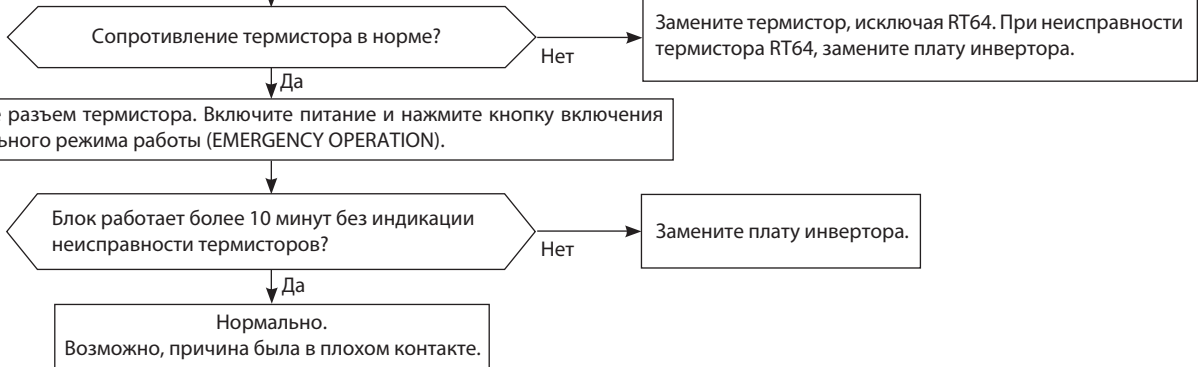

MUFZ-KJ25/35VE(HZ)

| Термистор | Символ | Разъем, номера контактов | Печатная плата |
|-----------------------------------|--------|------------------------------|---------------------------------|
| Оттаивание | RT61 | разъем CN641, контакты 1 и 2 | Плата инвертора наружного блока |
| Температура нагнетания | RT62 | разъем CN641, контакты 3 и 4 | |
| На теплоотводе | RT64 | разъем CN642, контакты 1 и 2 | |
| Наружная температура | RT65 | разъем CN643, контакты 1 и 2 | |
| На теплообменнике наружного блока | RT68 | разъем CN644, контакты 1 и 3 | |

MUFZ-KJ50VE(HZ)

| Термистор | Символ | Разъем, номера контактов | Печатная плата |
|-----------------------------------|--------|------------------------------|---------------------------------|
| Оттаивание | RT61 | разъем CN671, контакты 1 и 2 | Плата инвертора наружного блока |
| Температура нагнетания | RT62 | разъем CN671, контакты 3 и 4 | |
| На теплоотводе | RT64 | разъем CN673, контакты 1 и 2 | |
| Наружная температура | RT65 | разъем CN672, контакты 1 и 2 | |
| На теплообменнике наружного блока | RT68 | разъем CN671, контакты 5 и 6 | |

H Проверка катушки 4-х ходового клапана

MUFZ-KJ25/35/50VE(HZ)

Измерьте сопротивление катушки 4-х ходового клапана для проверки исправности (см. раздел 11-4). Проверьте соединение разъема CN721 (CN602 в случае с MUFZ-KJ50VE(HZ)).

При включении режима «Обогрев» из блока идет холодный воздух (как в режиме «Охлаждение»)

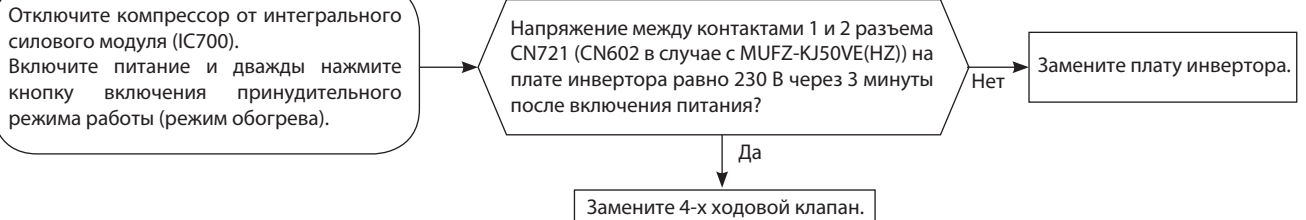

При включении режима «Охлаждение» из блока идет теплый воздух (как в режиме «Обогрев»)

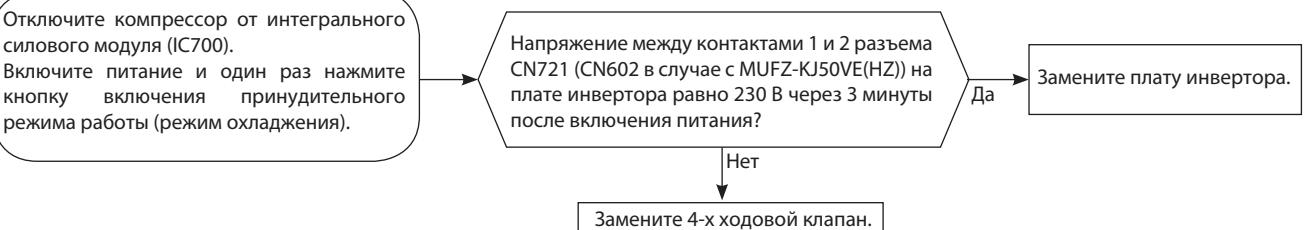

I Проверка электродвигателя вентилятора наружного блока

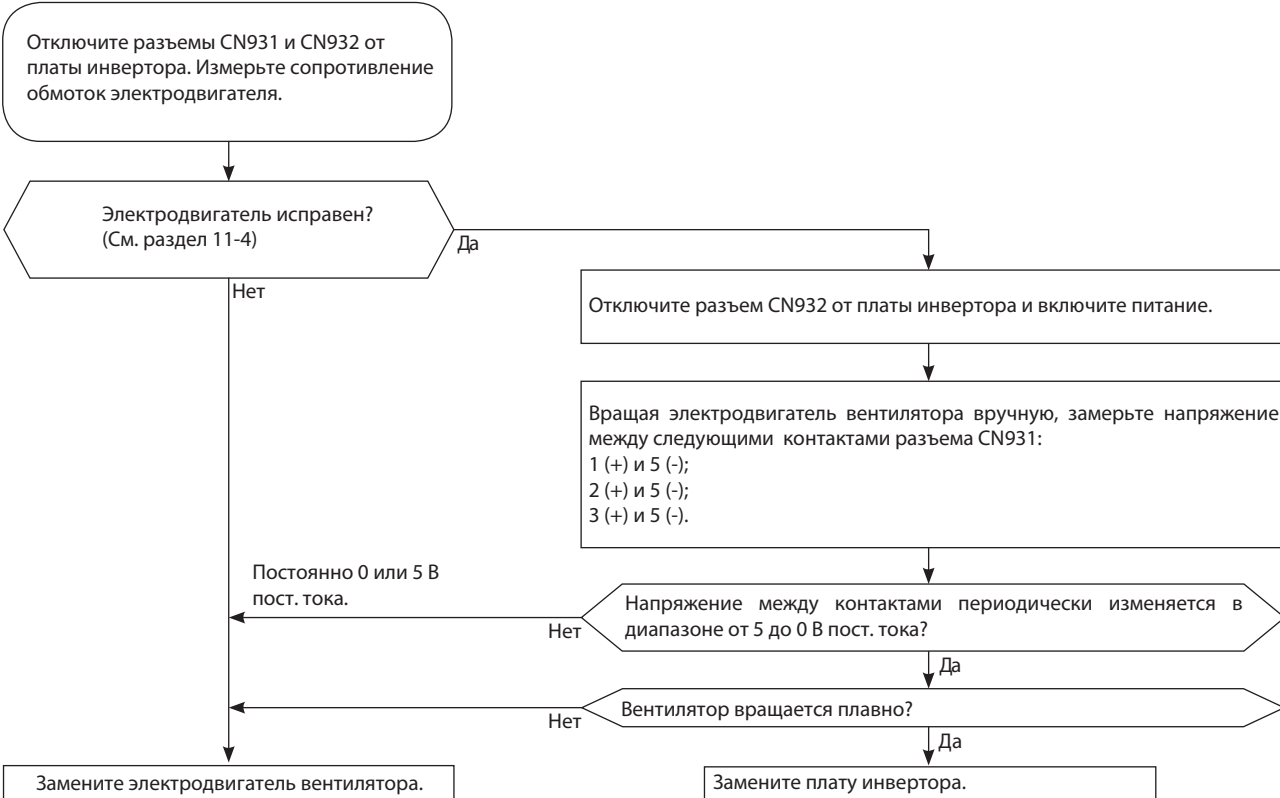

J Проверка питания

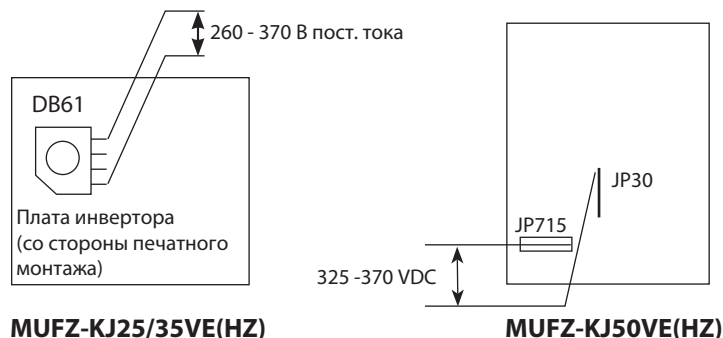
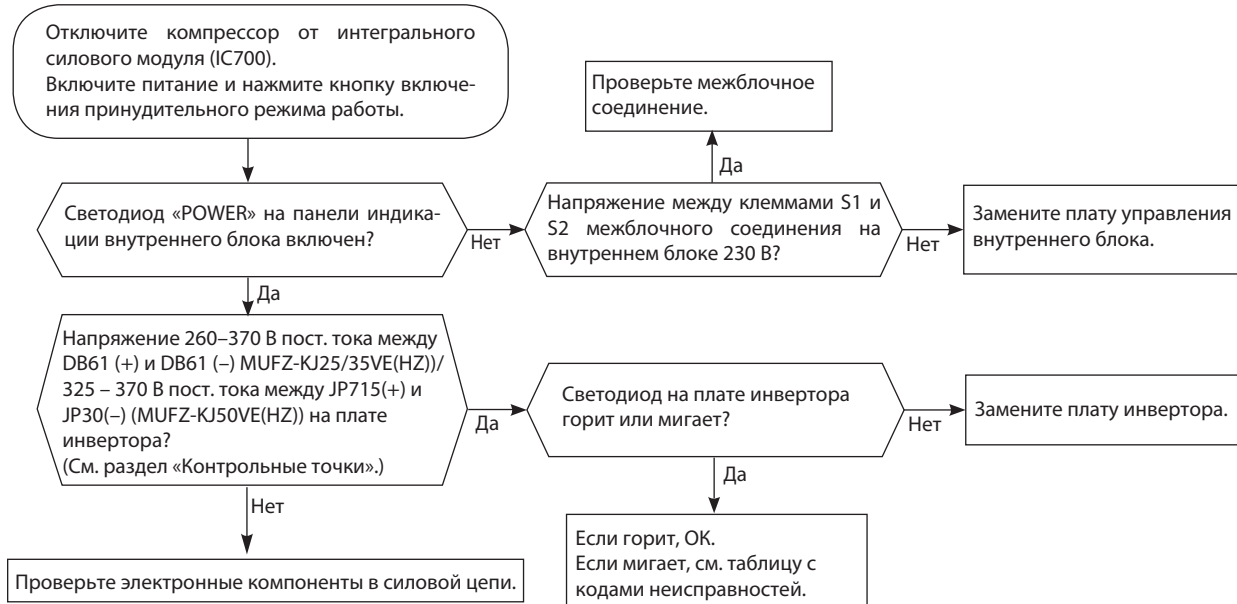

К Проверка расширительного вентиля (LEV)

Включите питание.
 1. Удерживая нажатыми кнопку выбора режима «MODE» и кнопку «TOO COOL» на пульте управления, нажмите кнопку RESET.
 2. Первой отпустите кнопку RESET.
 Продолжая удерживать две другие кнопки в течении 3 секунд, убедитесь, что дисплей пульта включился. После этого отпустите кнопки. (См. рисунок справа)

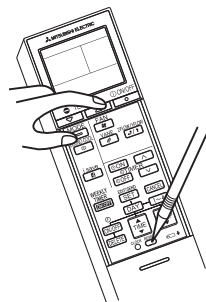

Нажмите кнопку Вкл/Выкл (ON/OFF) на пульте управления, направленном на внутренний блок (индицируется целевая температура). *1

Расширительный вентиль устанавливается в полностью открытое положение.

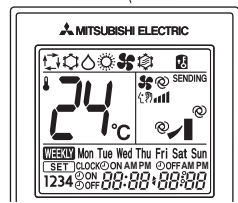

Слышен кликающий звук вентиля?
 Ощущается вибрация вентиля?
 Да → ОК

*1. Независимо от нормального или ненормального состояния, будет слышен короткий звуковой сигнал подтверждения приема.

Нет
 Приводной двигатель вентиля закреплен правильно?
 Нет → Правильно закрепите приводной двигатель на вентиле.

Да
 Проверьте соответствие сопротивления обмоток приводного двигателя заданным значениям. Соответствует? (См. раздел 11-4).
 Да → Измерьте аналоговым (стрелочным) вольтметром напряжение между следующими контактами разъема CN724 на плате инвертора:
 1) 3(-) и 1(+)
 2) 4(-) и 1(+)
 3) 5(-) и 1(+)
 4) 6(-) и 1(+)
 Напряжение 3 - 5 В переменного тока?
 Нет → Замените плату инвертора.

Нет
 Замените приводной двигатель LEV.

Да
 Замените расширительный вентиль.

Примечания:
 После проверки вентиля сделайте следующее:
 1. Выключите питание и включите его снова.
 2. Нажмите кнопку RESET на пульте управления.

L Проверка платы инвертора

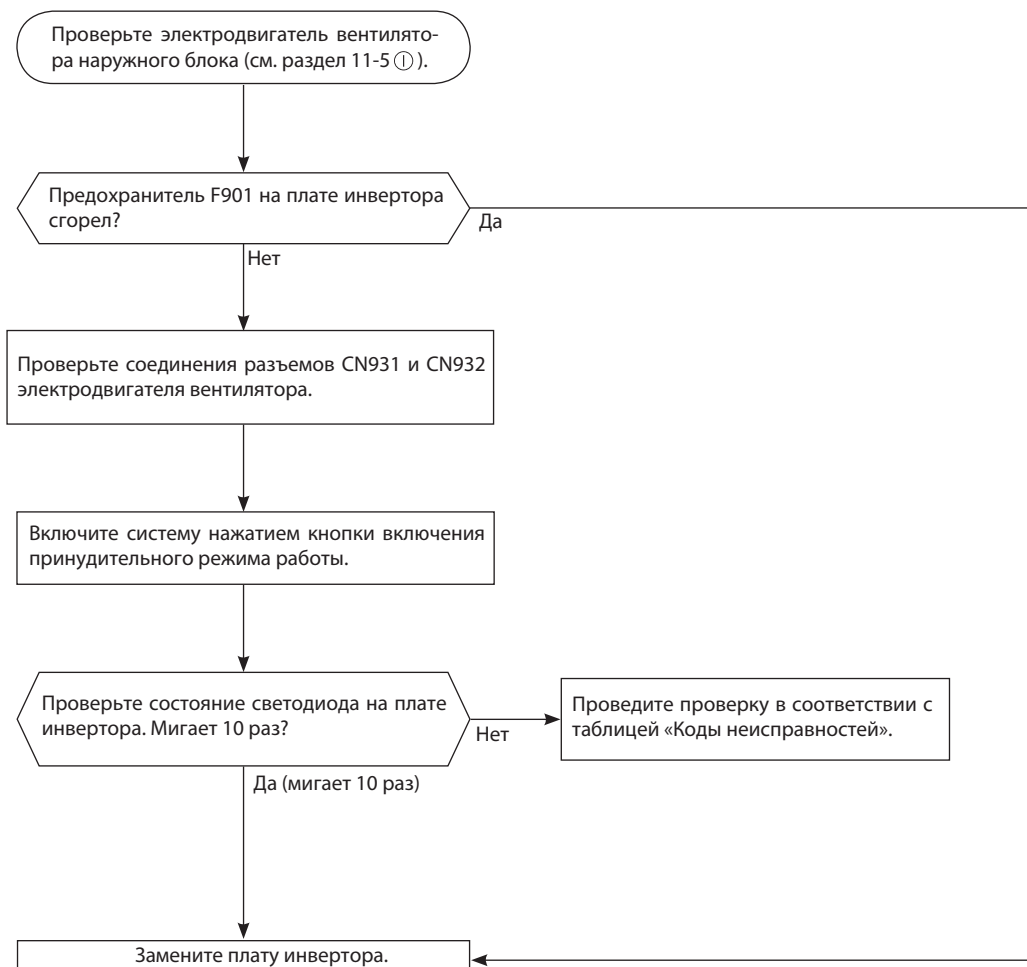

М Проверка межблочного соединения

MUFZ-KJ25VE(HZ)
MUFZ-KJ35VE(HZ)

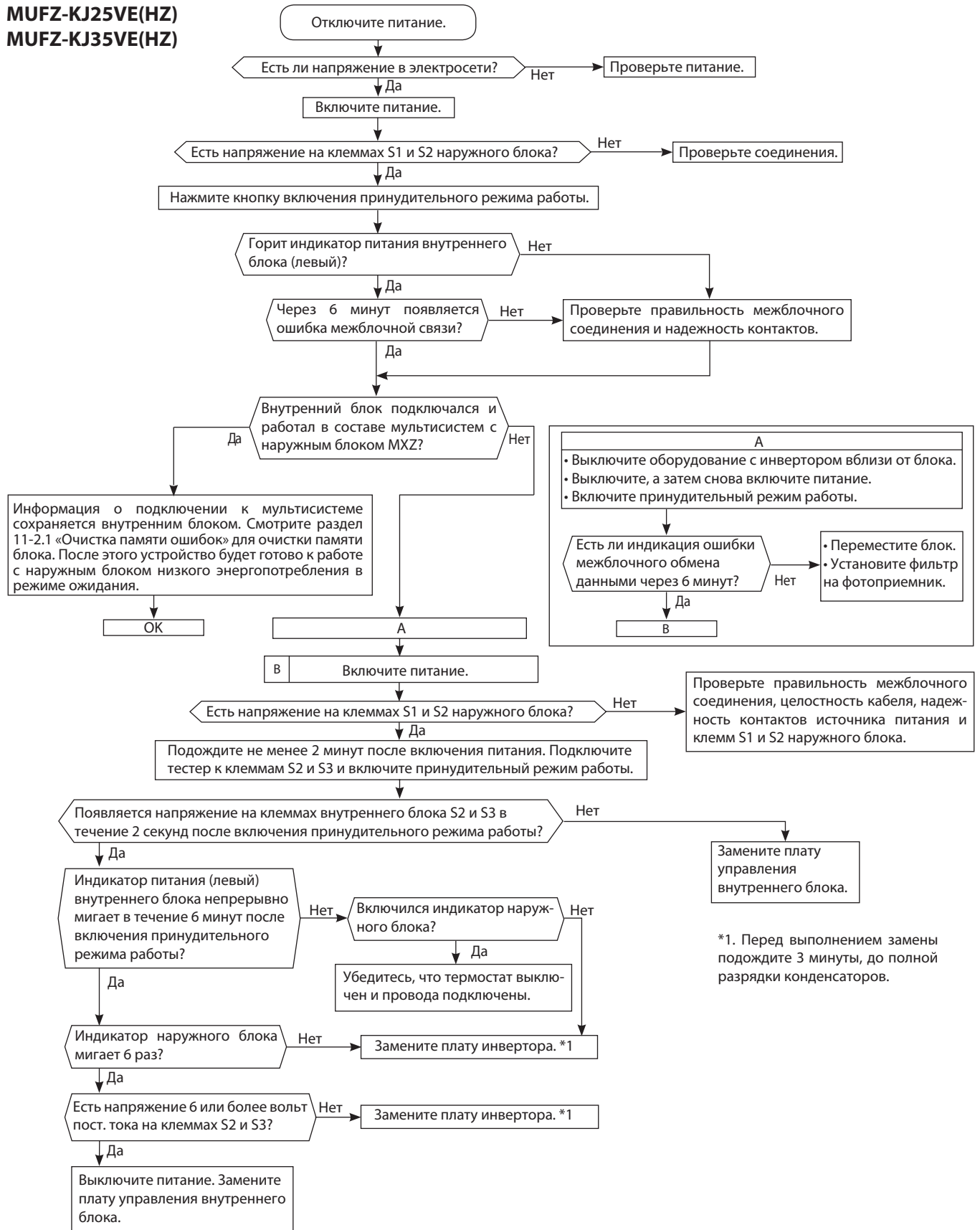

*1. Перед выполнением замены подождите 3 минуты, до полной разрядки конденсаторов.

M Проверка межблочного соединения

MUFZ-KJ50VE(HZ)

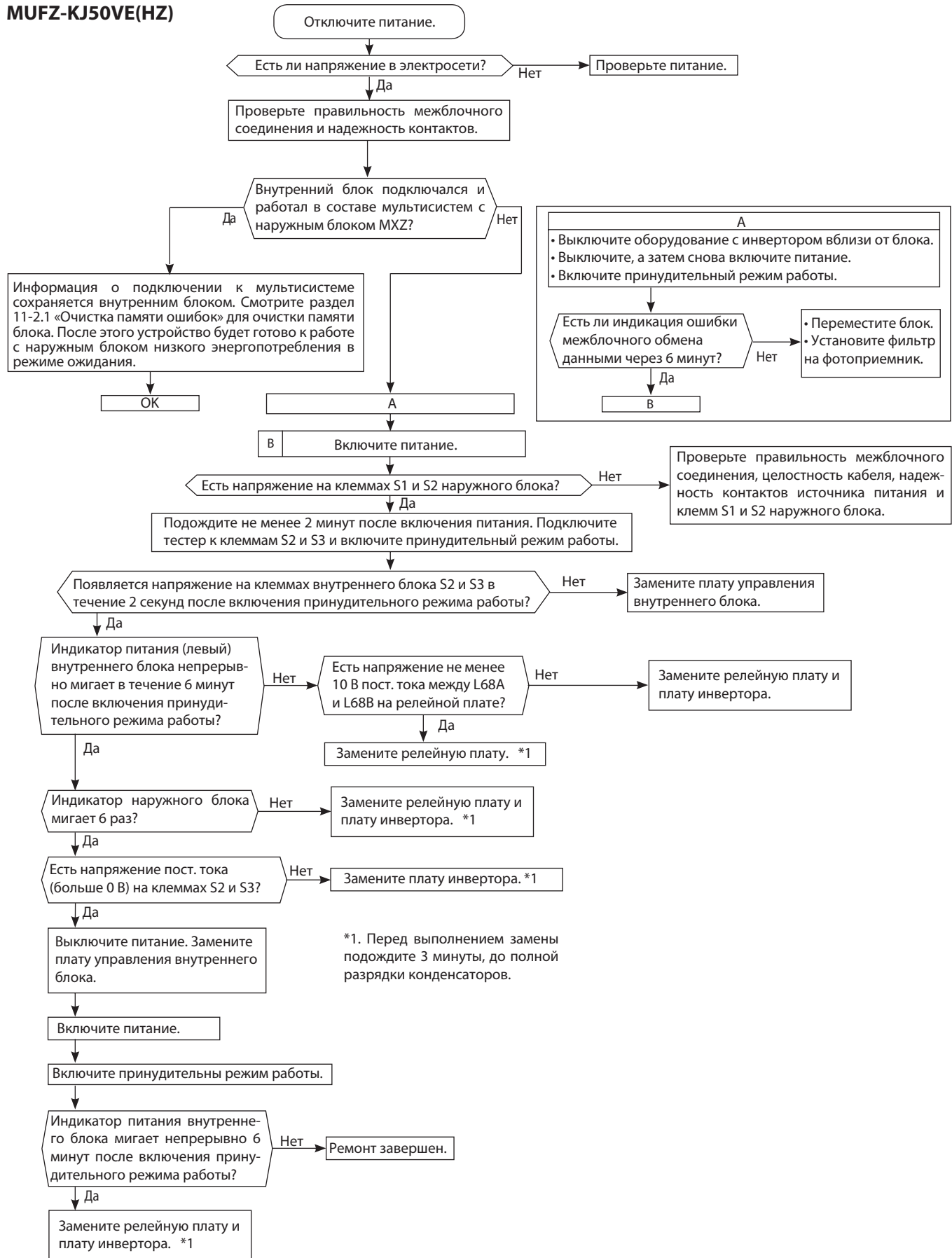

Ⓝ Появление электромагнитных помех в телевизоре или радиоприемнике

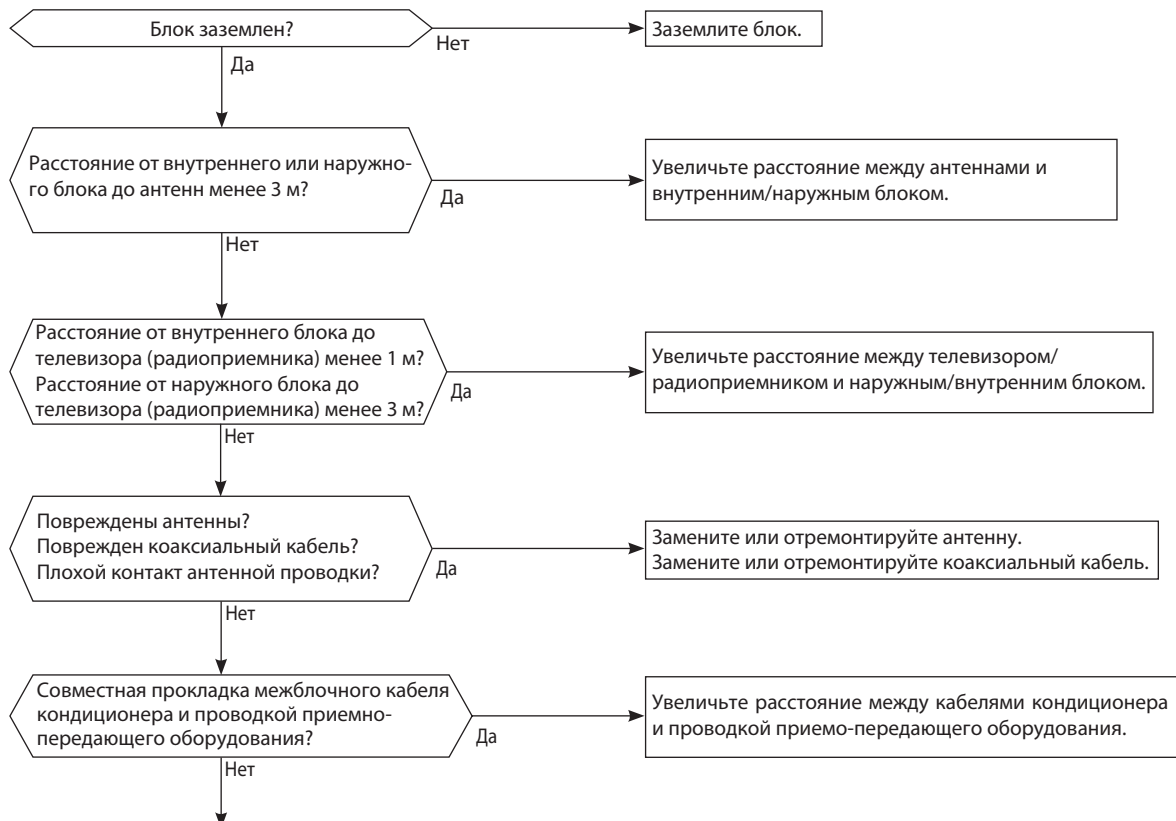

Ⓞ Проверка нагревателя поддона наружного блока

MUFZ-KJ25/35/50VEHZ

Перед проверкой электрических соединений убедитесь в исправности следующих компонентов:

- 1) Проверьте зависимость сопротивления термистора наружного воздуха от температуры.
- 2) Проверьте сопротивление нагревательного элемента.
- 3) Убедитесь, что тепловая защита нагревателя замкнута.
- 4) Проверьте соединение термистора и нагревателя с печатным узлом наружного блока.

Создайте условия, при которых в течение 5 минут в режиме обогрева термистор наружного воздуха измеряет температуру ниже 5°C, а термистор на теплообменнике (термистор оттаивания) – ниже минус 1°C.

Примечание.
 Если температура термисторов выше указанной, охладите их холодной водой или льдом.

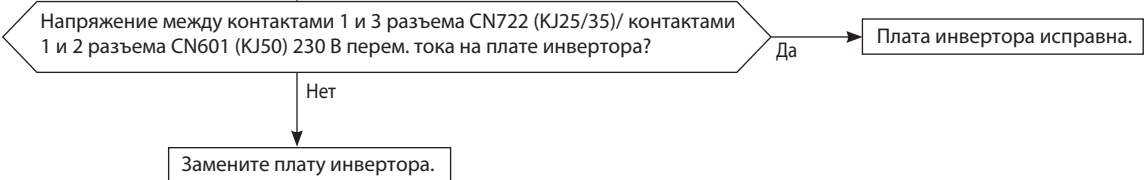

12. Контрольные точки

MUFZ-KJ25VE(HZ) MUFZ-KJ35VE(HZ)

Плата инвертора

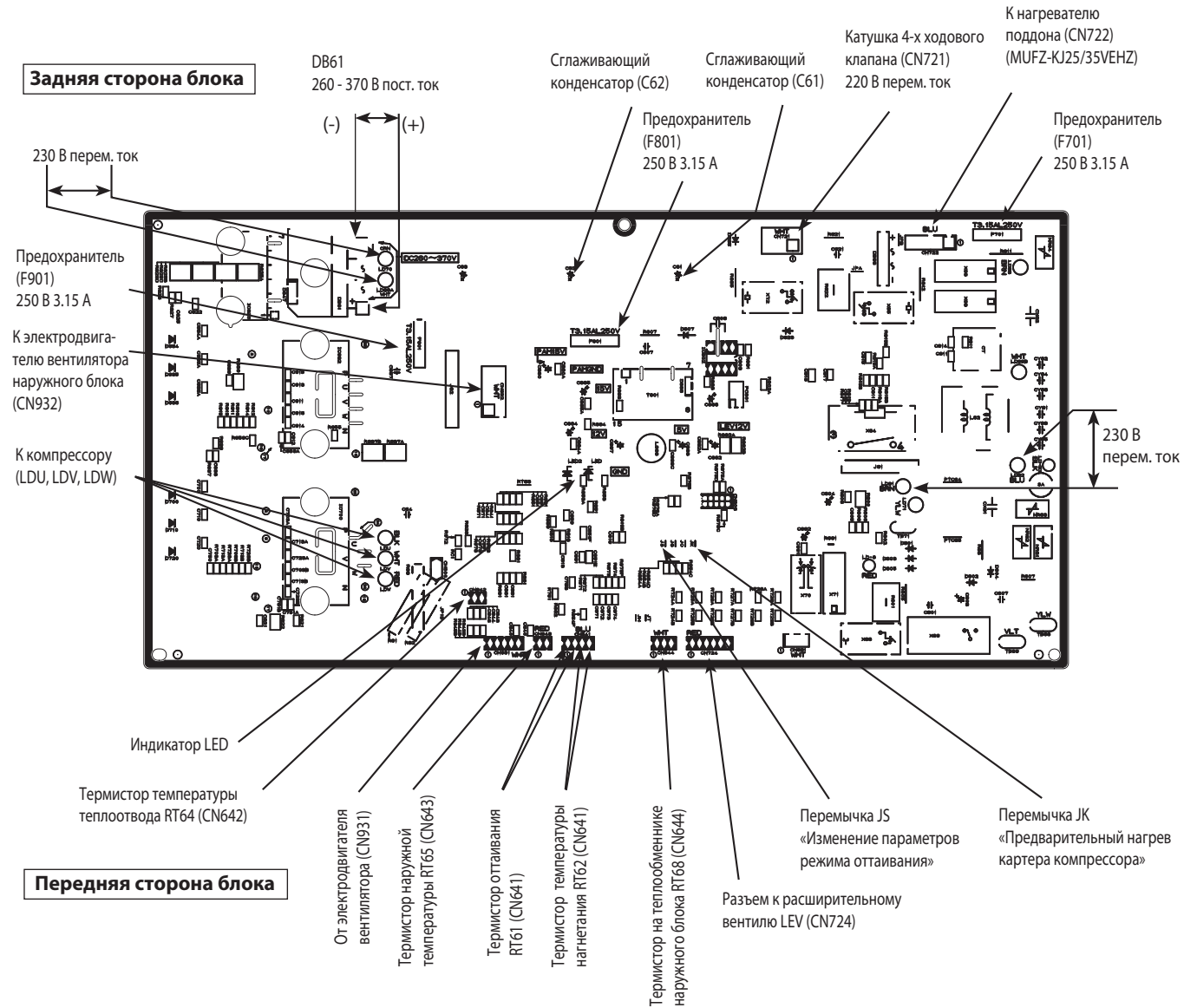

Термистор оттаивания (RT61)
Термистор наружной температуры (RT65)
Термистор на теплообменнике наружного блока (RT68)

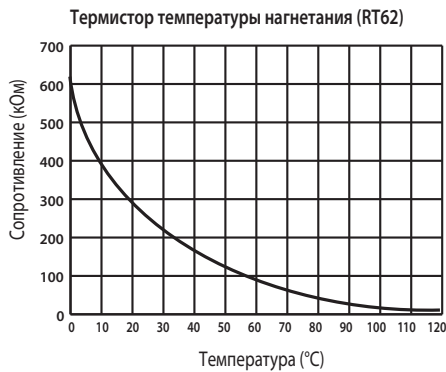
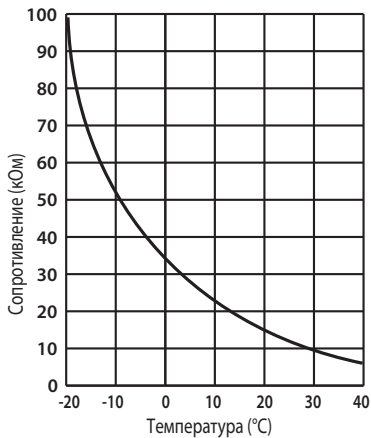

Термистор температуры теплоотвода (RT64)

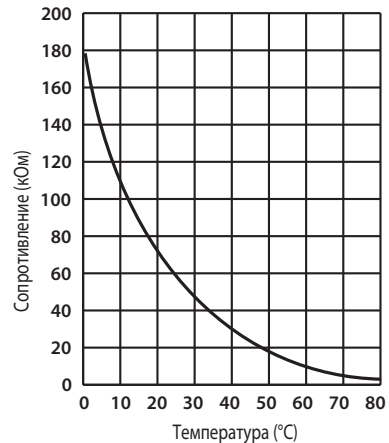

12. Контрольные точки

MUFZ-KJ50VE(HZ)

Плата инвертора

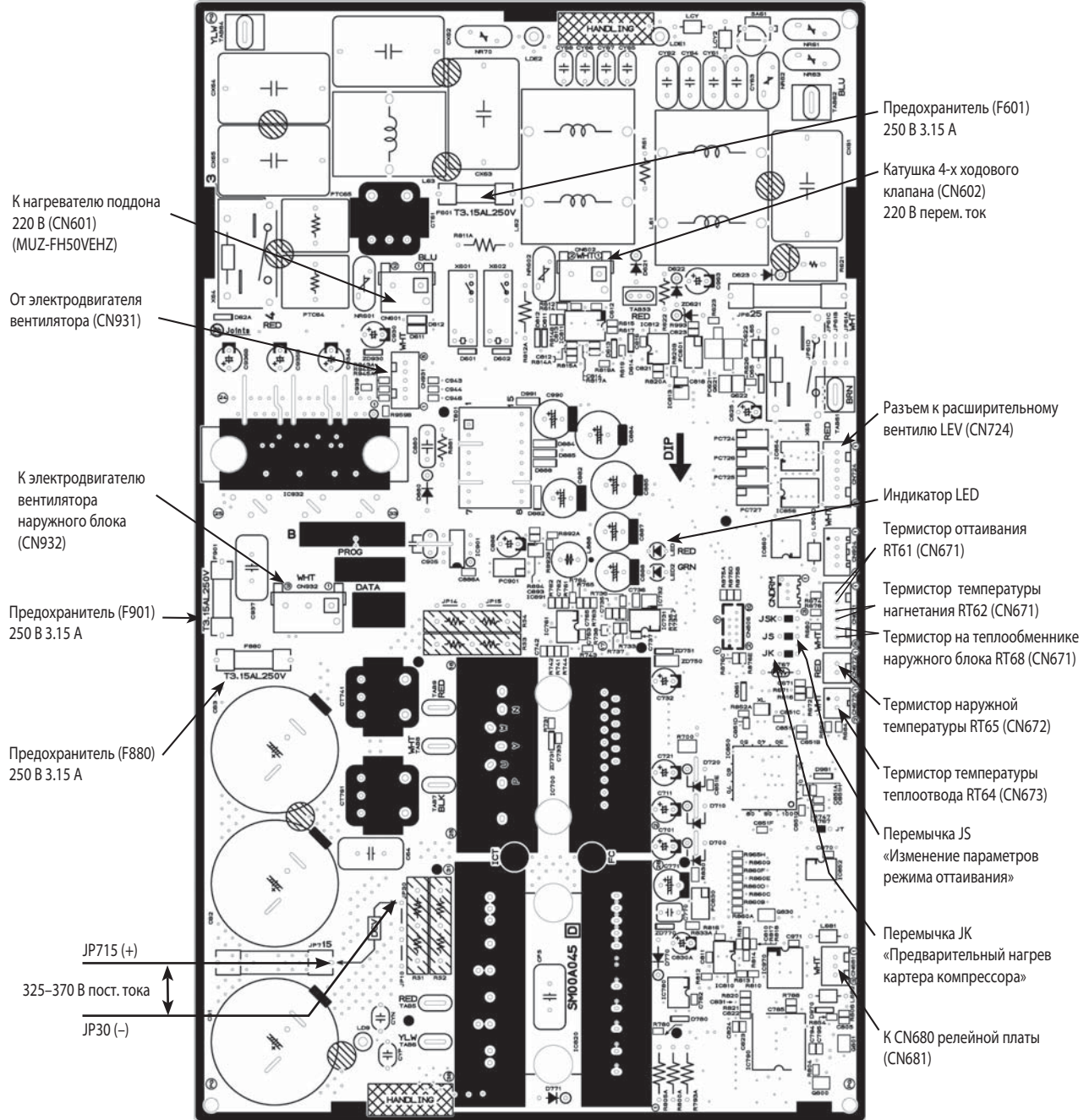

Термистор оттаивания (RT61)
 Термистор наружной температуры (RT65)
 Термистор на теплообменнике наружного блока (RT68)

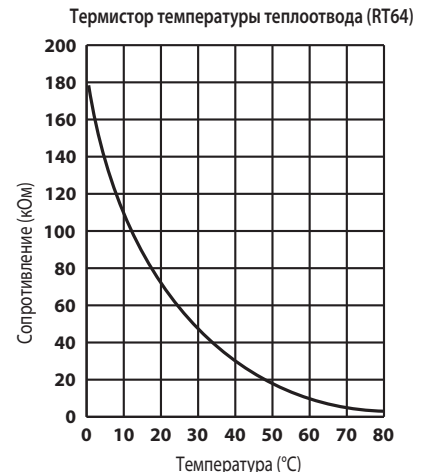
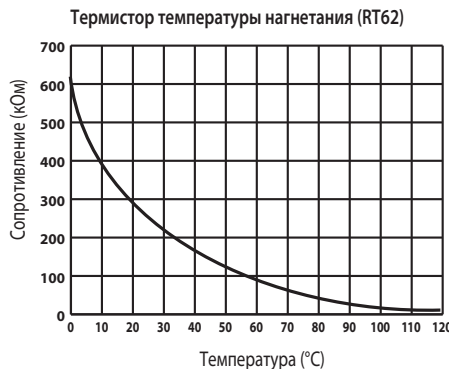
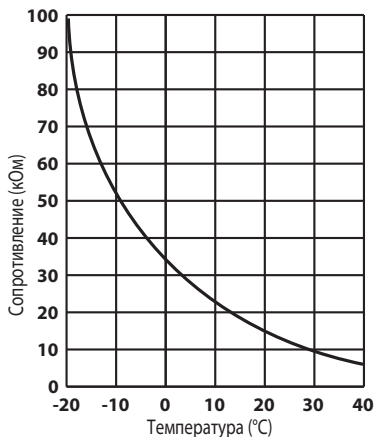

12. Контрольные точки

MUFZ-KJ50VE(HZ)

Релейная плата

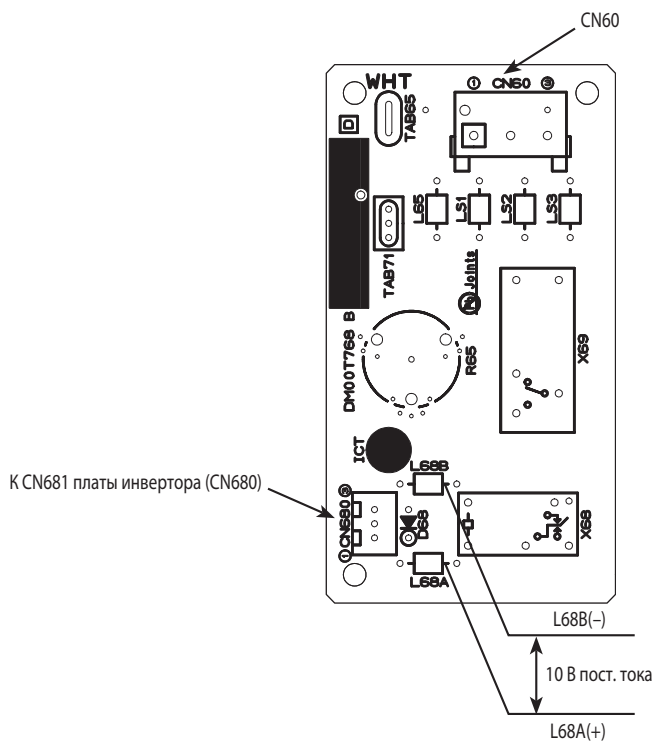

13. Список опций

| | Наименование | Описание | Страница |
|---|--------------------|--|----------|
| 1 | MAC-889SG | Решетка наружного блока для изменения направления выброса воздуха для моделей (MUFZ-KJ25/35) | 93 |
| 2 | MAC-886SG-E | Решетка наружного блока для изменения направления выброса воздуха для моделей (MUFZ-KJ50) | 94 |

Содержание раздела

| | |
|-----------------------------------|------------|
| 6-1. КАНАЛЬНЫЙ БЛОК SEZ-KD | 421 |
| 1. Спецификация | 424 |
| 2. Шумовые характеристики | 427 |
| 3. Характеристики вентилятора | 432 |
| 4. Размеры | 437 |
| 5. Электрическая схема | 439 |
| 6. Гидравлическая схема | 440 |
| 7. Поиск неисправности | 441 |
| 8. Контрольные точки | 450 |
| 9. Список опций | 451 |
| 10. Описание опций | 451 |

SEZ-KD25VAQ
SEZ-KD35VAQ
SEZ-KD50VAQ
SEZ-KD60VAQ
SEZ-KD71VAQ

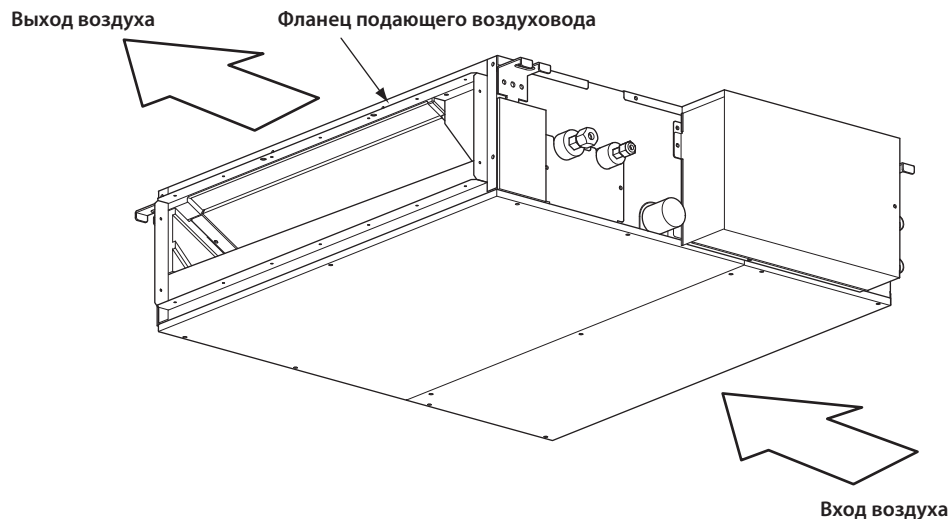

Проводной пульт управления: PAR-31MAA (опция)

Если режим и параметры работы кондиционера были установлены, то нажатие кнопки ВКЛ/ВЫКЛ приведет к включению кондиционера в заданном режиме.

Описание кнопок управления

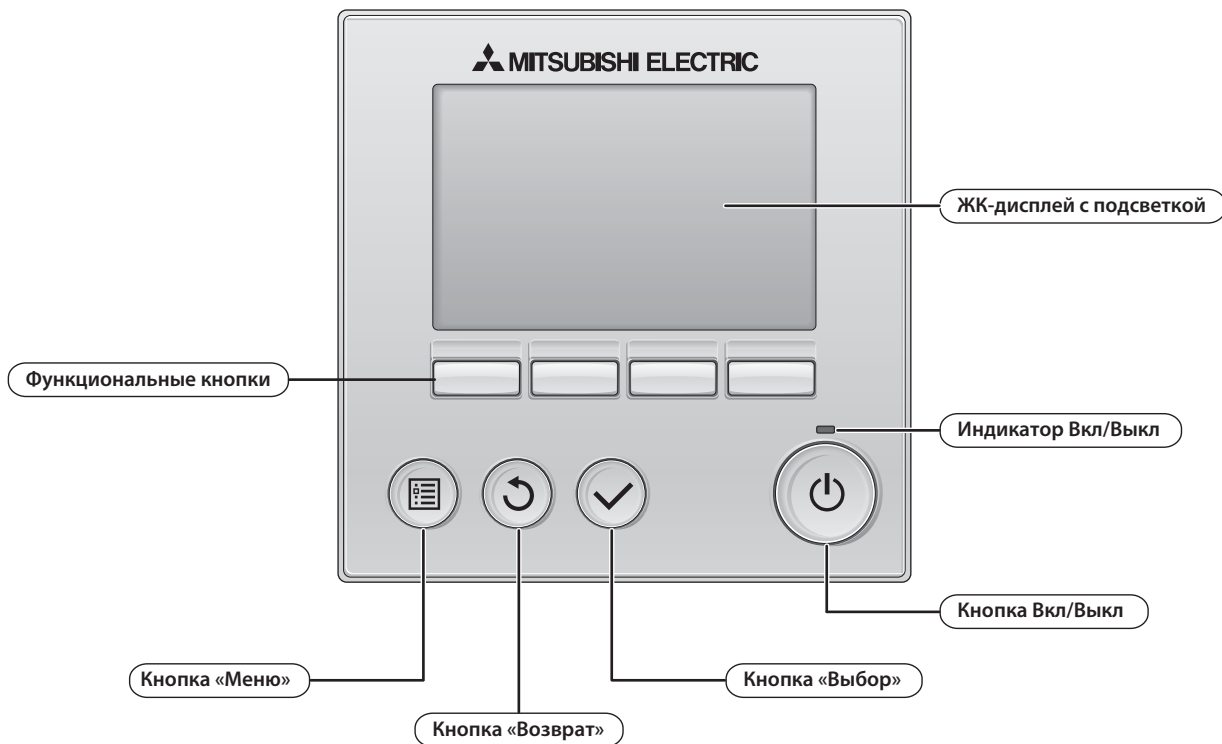

Жидкокристаллический дисплей

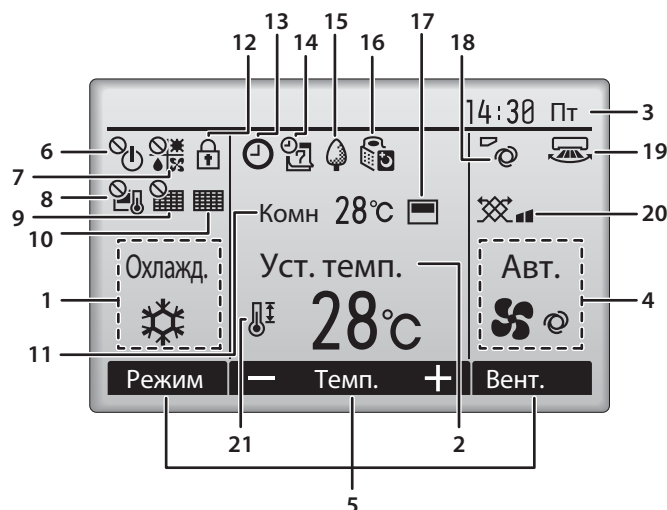

1. Режим работы

Здесь отображается режим работы внутреннего блока.

2. Заданная температура

Здесь отображается заданная температура.

3. Часы

Здесь отображается текущее время.

4. Скорость вентилятора

Здесь отображаются настройки скорости вентилятора.

5. Подсказка по функциям кнопок

Здесь отображаются функции соответствующих кнопок.



6. Отображается при централизованном управлении включением и выключением.



7. Отображается при централизованном управлении режимом работы.



8. Отображается при централизованном управлении заданной температурой.



9. Отображается при централизованном управлении заданной температурой.



10. Отображается при необходимости обслуживания фильтра.

11. Комнатная температура

Здесь отображается текущая комнатная температура.



12. Отображается, когда кнопки заблокированы.



13. Отображается, когда включена функция «Таймер Вкл/Выкл», «Ночной режим» или «Автоотключение» таймера.



14. Отображается, когда таймер отключен централизованной системой управления.



15. Отображается, когда включен таймер на неделю.



16. Отображается, пока изделие работает в режиме энергосбережения.



17. Отображается, пока наружный блок работает в «тихом» режиме.



18. Отображается, когда встроенный термистор на контроллере включен для наблюдения за комнатной температурой (11).



19. Отображается, когда термистор на внутреннем блоке включен для наблюдения за комнатной температурой.



20. Отображается установленный угол наклона жалюзи.



21. Отображается настройка жалюзи.



22. Отображается настройка вентиляции.



23. Отображается, когда ограничен диапазон заданных температур.

1. Спецификация

| Модель внутреннего блока | | SEZ-KD25VAQ | | SEZ-KD35VAQ | |
|--|------------------------------|---|------------------|--|---------|
| Электропитание | | 1 фаза 230 В, 50 Гц | | | |
| Режим | | охлаждение | обогрев | охлаждение | обогрев |
| Потребляемая мощность | кВт | 0,04 | 0,04 | 0,05 | 0,05 |
| Рабочий ток | А | 0,39 | 0,39 | 0,46 | 0,46 |
| Диапазон целевых температур на пульте | °С | 19 – 30 | 17 – 28 | 19 – 30 | 17 – 28 |
| Направление воздушного потока | | — | | — | |
| Вентилятор | тип × количество | центробежный × 2 | | центробежный × 2 | |
| | внешнее статическое давление | Па | 5 – 15 – 35 – 50 | 5 – 15 – 35 – 50 | |
| | тип электродвигателя | бесколлекторный постоянного тока | | бесколлекторный постоянного тока | |
| | мощность электродвигателя | кВт | 0,096 | 0,096 | |
| | тип привода | прямой привод | | прямой привод | |
| расход воздуха (низк-средн-выс) | | м ³ /мин | 5,5 – 7,0 – 9,0 | 7,0 – 9,0 – 11,0 | |
| Покрытие корпуса | | сталь с гальваническим покрытием | | сталь с гальваническим покрытием | |
| Размеры (В × Ш × Д) | | мм | 200 × 790 × 700 | 200 × 990 × 700 | |
| Вес | | кг | 18 | 21 | |
| Электрокабель | мин. диаметр провода | мм | 1,6 | 1,6 | |
| | автоматический выключатель | А | 15 | 15 | |
| Фреонопровод | жидкость | мм (дюйм) | Ø6,35 (1/4) | Ø6,35 (1/4) | |
| | газ | мм (дюйм) | Ø9,52 (3/8) | Ø9,52 (3/8) | |
| Дренаж | | мм | наружный Ø32 | наружный Ø32 | |
| Уровень шума (низк-средн-выс) измерен в безэховой камере | | дБ(А) | 23 – 26 – 30 | 23 – 28 – 33 | |
| Материал термоизоляции | | вспененный полиэтилен, полиуретан, polystyrene | | вспененный полиэтилен, полиуретан, polystyrene | |
| Воздушный фильтр | | полипропиленовая ячеистая структура (моющийся) | | полипропиленовая ячеистая структура (моющийся) | |
| Регулятор расхода хладагента | | — | | — | |
| Применяется с наружным блоком | | SUZ-KA25VA | | SUZ-KA35VA | |
| Защитные устройства | | предохранитель 250 В 6,3 А | | предохранитель 250 В 6,3 А | |
| Теплообменник | | алюминиевые ребра, медная трубка | | алюминиевые ребра, медная трубка | |
| Варистор | | ERZV10D471 | | ERZV10D471 | |
| Клеммные колодки | | к наружному блоку – 3 клеммы, к пульту управление – 2 клеммы | | к наружному блоку – 3 клеммы, к пульту управление – 2 клеммы | |
| Подвод электроэнергии | | А | 10 | 10 | |
| В комплекте | документация | инструкция по установке, руководство пользователя | | инструкция по установке, руководство пользователя | |
| | принадлежности | дренажный шланг | | дренажный шланг | |
| Опции | | дренажный насос (PAC-KE07DM-E) | | дренажный насос (PAC-KE07DM-E) | |
| Примечания | | 1. Указано максимальное значение производительности при следующих условиях. Охлаждение: внутри 27°СD.B./19°СW.B. снаружи 35°СD.B. Обогрев: внутри 20°СD.B. снаружи 7°СD.B. / 6°СW.B. Длина фреонопровода 7,5 м, перепад высот 0 м. 2. В заводской настройке установлено статическое давление 15 Па. | | | |

1. Спецификация

| Модель внутреннего блока | | SEZ-KD50VA | | SEZ-KD60VA | |
|--|---------------------------------|---|--------------------|---|---------|
| Электропитание | | 1 фаза 230 В, 50 Гц | | | |
| Режим | | охлаждение | обогрев | охлаждение | обогрев |
| Потребляемая мощность | кВт | 0,07 | 0,07 | 0,07 | 0,07 |
| Рабочий ток | А | 0,63 | 0,63 | 0,63 | 0,63 |
| Диапазон целевых температур на пульте | °С | 19 – 30 | 17 – 28 | 19 – 30 | 17 – 28 |
| Направление воздушного потока | | — | | — | |
| Вентилятор | тип × количество | центробежный × 3 | | центробежный × 4 | |
| | внешнее статическое давление | Па | 5 – 15 – 35 – 50 | 5 – 15 – 35 – 50 | |
| | тип электродвигателя | бесколлекторный постоянного тока | | бесколлекторный постоянного тока | |
| | мощность электродвигателя | кВт | 0,096 | 0,096 | |
| | тип привода | прямой привод | | прямой привод | |
| | расход воздуха (низк-средн-выс) | м ³ /мин | 10,0 – 12,5 – 15,0 | 12,0 – 15,0 – 18,0 | |
| Покрытие корпуса | | сталь с гальваническим покрытием | | сталь с гальваническим покрытием | |
| Размеры (В × Ш × Д) | мм | 200 × 990 × 700 | | 200 × 1190 × 700 | |
| Вес | кг | 23 | | 27 | |
| Электрокабель | мин. диаметр провода | мм | 1,6 | 1,6 | |
| | автоматический выключатель | А | 15 | 15 | |
| Фреонопровод | жидкость | мм (дюйм) | Ø6,35 (1/4) | Ø6,35 (1/4) | |
| | газ | мм (дюйм) | Ø12,7 (1/2) | Ø15,88 (5/8) | |
| Дренаж | мм | наружный Ø32 | | наружный Ø32 | |
| Уровень шума (низк-средн-выс) измерен в безэховой камере | дБ(А) | 30 – 34 – 37 | | 30 – 34 – 38 | |
| Материал термоизоляции | | вспененный полиэтилен, полиуретан, polystyrene | | вспененный полиэтилен, полиуретан, polystyrene | |
| Воздушный фильтр | | полипропиленовая ячеистая структура (моющийся) | | полипропиленовая ячеистая структура (моющийся) | |
| Регулятор расхода хладагента | | — | | — | |
| Применяется с наружным блоком | | SUZ-KA50VA | | SUZ-KA60VA | |
| Защитные устройства | | предохранитель 250 В 6,3 А | | предохранитель 250 В 6,3 А | |
| Теплообменник | | алюминиевые ребра, медная трубка | | алюминиевые ребра, медная трубка | |
| Варистор | | ERZV10D471 | | ERZV10D471 | |
| Клеммные колодки | | к наружному блоку - 3 клеммы, к пульту управление - 2 клеммы | | к наружному блоку - 3 клеммы, к пульту управление - 2 клеммы | |
| Подвод электроэнергии | А | 20 | | 20 | |
| В комплекте | документация | инструкция по установке, руководство пользователя | | инструкция по установке, руководство пользователя | |
| | принадлежности | дренажный шланг | | дренажный шланг | |
| Опции | | дренажный насос (PAC-KE07DM-E) | | дренажный насос (PAC-KE07DM-E) | |
| Примечания | | 1. Указано максимальное значение производительности при следующих условиях. Охлаждение: внутри 27°СD.B./19°СW.B. снаружи 35°СD.B. Обогрев: внутри 20°СD.B. снаружи 7°СD.B. / 6°СW.B. Длина фреонопровода 7,5 м, перепад высот 0 м. 2. В заводской настройке установлено статическое давление 15 Па. | | | |

1. Спецификация

| | | | |
|--|------------------------------|---|--------------------|
| Модель внутреннего блока | | SEZ-KD71VA | |
| Электропитание | | 1 фаза 230 В, 50 Гц | |
| Режим | | охлаждение | обогрев |
| Потребляемая мощность | кВт | 0,10 | 0,10 |
| Рабочий ток | А | 0,84 | 0,84 |
| Диапазон целевых температур на пульте | °С | 19 – 30 | 17 – 28 |
| Направление воздушного потока | | — | |
| Вентилятор | тип × количество | центробежный × 4 | |
| | внешнее статическое давление | Па | 5 – 15 – 35 – 50 |
| | тип электродвигателя | бесколлекторный э/двигатель постоянного тока | |
| | мощность электродвигателя | кВт | 0,096 |
| | тип привода | прямой привод | |
| расход воздуха (низк-средн-выс) | | м ³ /мин | 12,0 – 16,0 – 20,0 |
| Покрытие корпуса | | сталь с гальваническим покрытием | |
| Размеры (В × Ш × Д) | | мм | 200 × 1190 × 700 |
| Вес | | кг | 27 |
| Электрокабель | мин. диаметр провода | мм | 1,6 |
| | автоматический выключатель | А | 15 |
| Фреонопровод | жидкость | мм (дюйм) | Ø9,52 (3/8) |
| | газ | мм (дюйм) | Ø15,88 (5/8) |
| Дренаж | | мм | наружный Ø32 |
| Уровень шума (низк-средн-выс) измерен в безэховой камере | | дБ(А) | 30 – 35 – 40 |
| Материал термоизоляции | | вспененный полиэтилен, полиуретан, polystyrene | |
| Воздушный фильтр | | полипропиленовая ячеистая структура (моющийся) | |
| Регулятор расхода хладагента | | — | |
| Применяется с наружным блоком | | SUZ-KA71VA | |
| Защитные устройства | | предохранитель 250 В 6,3 А | |
| Теплообменник | | алюминиевые ребра, медная трубка | |
| Варистор | | ERZV10D471 | |
| Клеммные колодки | | к наружному блоку - 3 клеммы, к пульту управление - 2 клеммы | |
| Подвод электроэнергии | | А | 20 |
| В комплекте | документация | инструкция по установке, руководство пользователя | |
| | принадлежности | дренажный шланг | |
| Опции | | дренажный насос (PAC-KE07DM-E) | |
| Примечания | | 1. Указано максимальное значение производительности при следующих условиях. Охлаждение: внутри 27°СD.B./19°СW.B. снаружи 35°СD.B. Обогрев: внутри 20°СD.B. снаружи 7°СD.B. / 6°СW.B. Длина фреонопровода 7,5 м, перепад высот 0 м. 2. В заводской настройке установлено статическое давление 15 Па. | |

2. Шумовые характеристики

SEZ-KD25VAQ

Внешнее статическое давление: 5 Па

| Скор. вент | дБ(A) | Обозн. |
|------------|-------|--------|
| выс. | 29 | — |
| средн. | 25 | ---- |
| низк. | 22 | ---- |

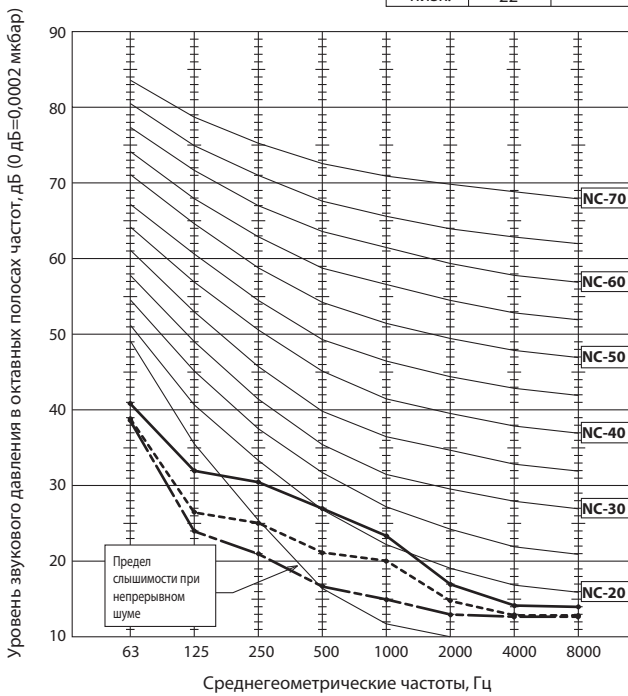

SEZ-KD25VAQ

Внешнее статическое давление: 15 Па

| Скор. вент | дБ(A) | Обозн. |
|------------|-------|--------|
| выс. | 30 | — |
| средн. | 26 | ---- |
| низк. | 23 | ---- |

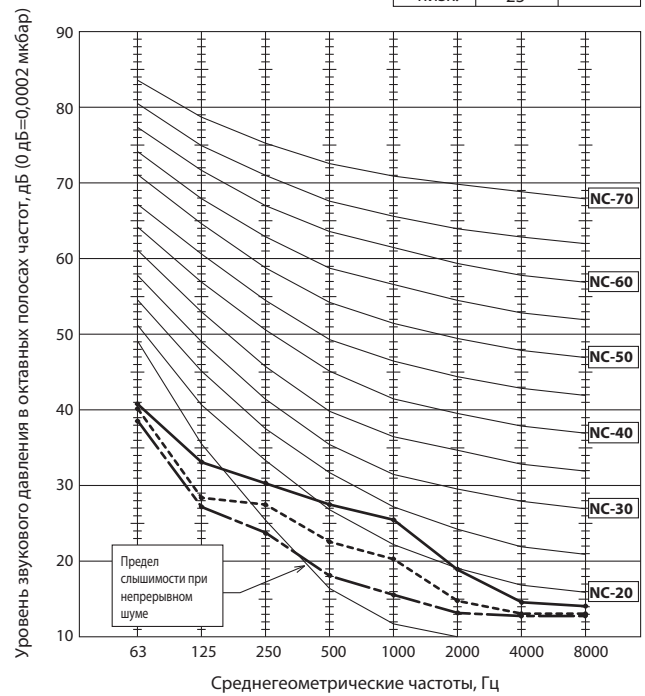

SEZ-KD25VAQ

Внешнее статическое давление: 35 Па

| Скор. вент | дБ(A) | Обозн. |
|------------|-------|--------|
| выс. | 31 | — |
| средн. | 28 | ---- |
| низк. | 24 | ---- |

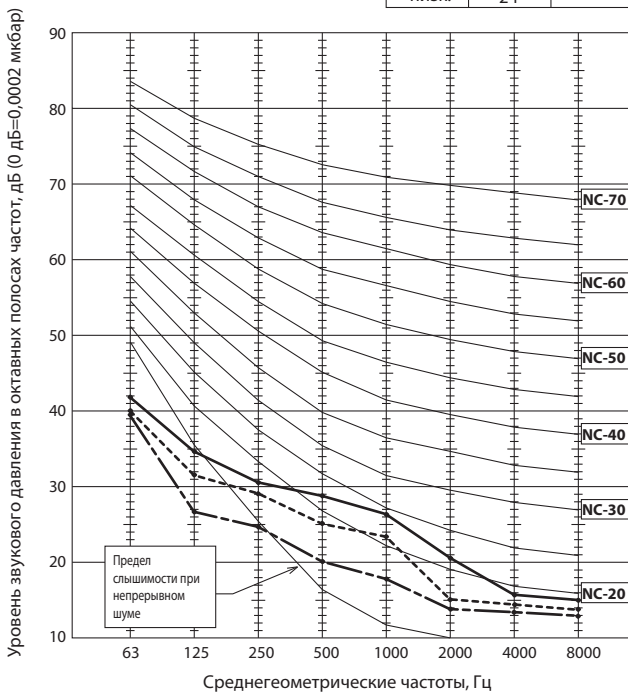

SEZ-KD25VAQ

Внешнее статическое давление: 50 Па

| Скор. вент | дБ(A) | Обозн. |
|------------|-------|--------|
| выс. | 33 | — |
| средн. | 29 | ---- |
| низк. | 25 | ---- |

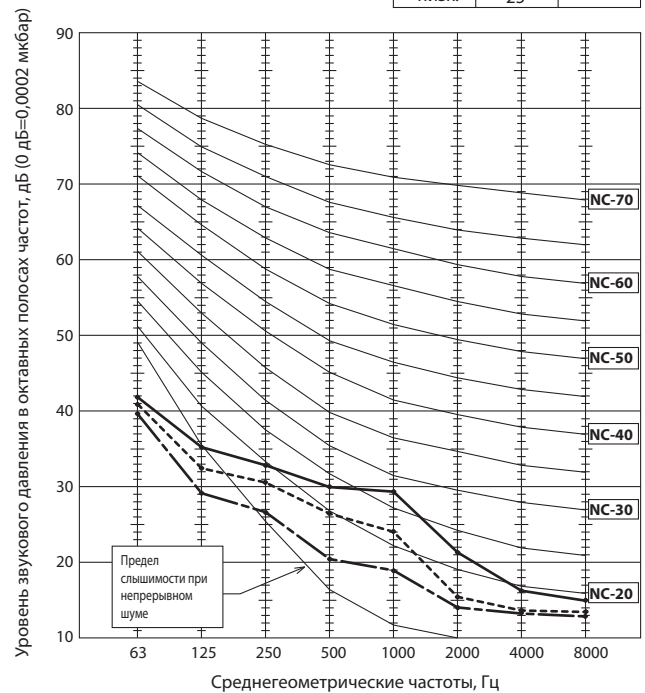

Примечание.

Уровень звукового давления измерен в безэховой камере при выключенном компрессоре. В реальном помещении уровень звукового давления может быть выше из-за отражения звуковых волн. В режимах «охлаждение» и «обогрев» уровень звукового давления может быть выше на 2 дБ.

2. Шумовые характеристики

SEZ-KD35VAQ

Внешнее статическое давление: 5 Па

| Скор. вент | дБ(A) | Обозн. |
|------------|-------|---------|
| выс. | 33 | —●—●—●— |
| средн. | 28 | —●—●—●— |
| низк. | 23 | —●—●—●— |

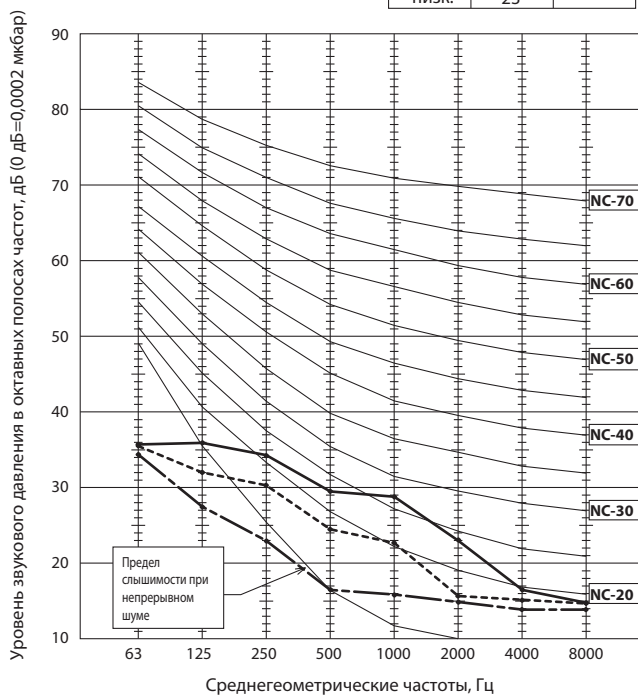

SEZ-KD35VAQ

Внешнее статическое давление: 15 Па

| Скор. вент | дБ(A) | Обозн. |
|------------|-------|---------|
| выс. | 33 | —●—●—●— |
| средн. | 28 | —●—●—●— |
| низк. | 23 | —●—●—●— |

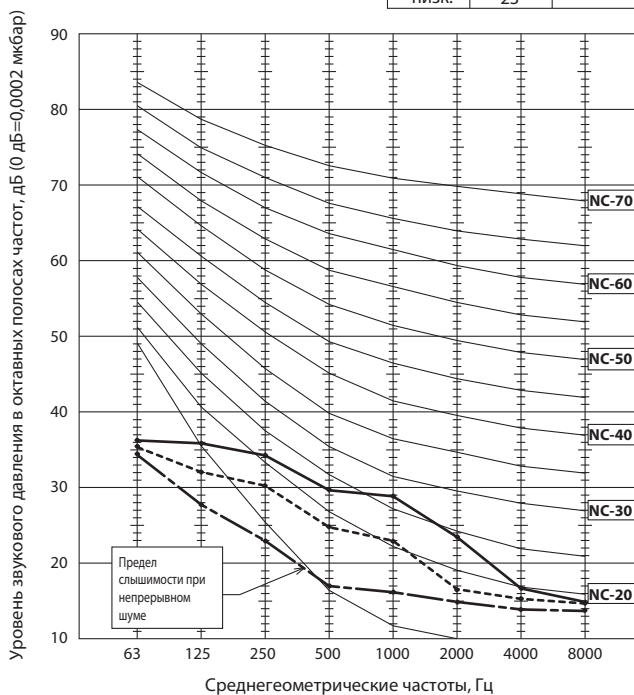

SEZ-KD35VAQ

Внешнее статическое давление: 35 Па

| Скор. вент | дБ(A) | Обозн. |
|------------|-------|---------|
| выс. | 34 | —●—●—●— |
| средн. | 29 | —●—●—●— |
| низк. | 24 | —●—●—●— |

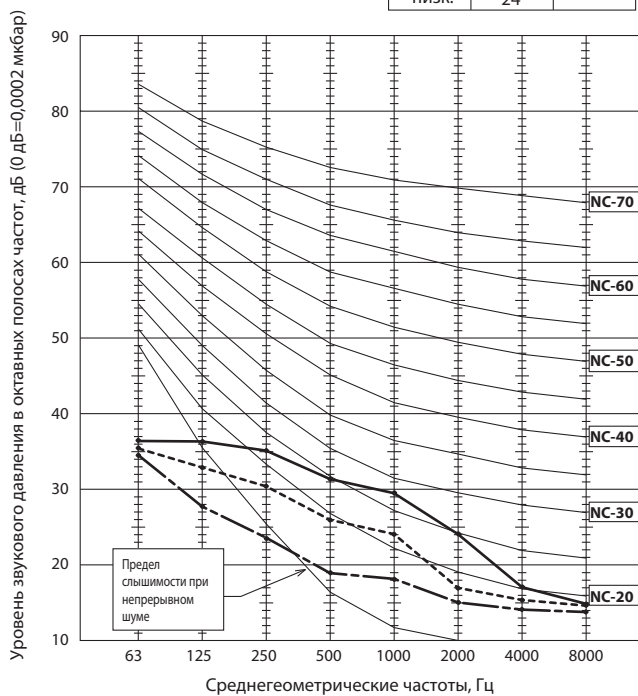

SEZ-KD35VAQ

Внешнее статическое давление: 50 Па

| Скор. вент | дБ(A) | Обозн. |
|------------|-------|---------|
| выс. | 35 | —●—●—●— |
| средн. | 31 | —●—●—●— |
| низк. | 25 | —●—●—●— |

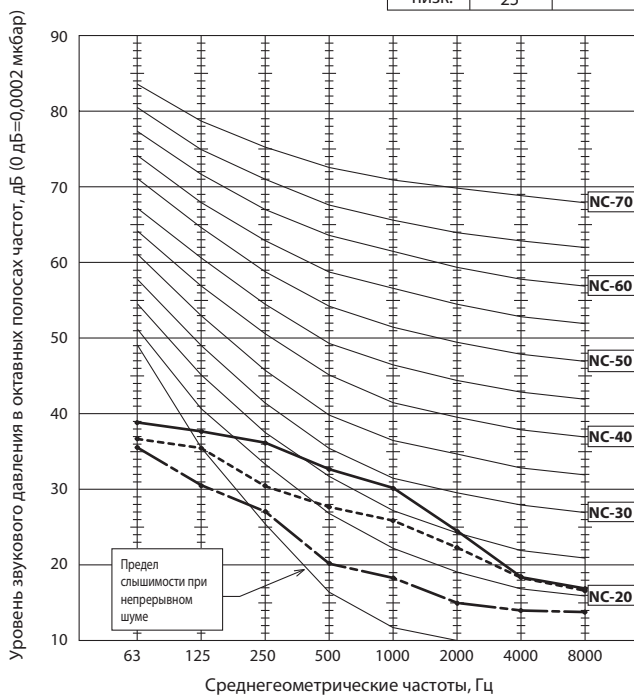

Примечание.

Уровень звукового давления измерен в безэховой камере при выключенном компрессоре. В реальном помещении уровень звукового давления может быть выше из-за отражения звуковых волн. В режимах «охлаждение» и «обогрев» уровень звукового давления может быть выше на 2 дБ.

2. Шумовые характеристики

SEZ-KD50VAQ

Внешнее статическое давление: 5 Па

| 50/60 Гц | | |
|------------|-------|--------|
| Скор. вент | дБ(A) | Обозн. |
| выс. | 36 | — |
| средн. | 33 | ---- |
| низк. | 29 | --- |

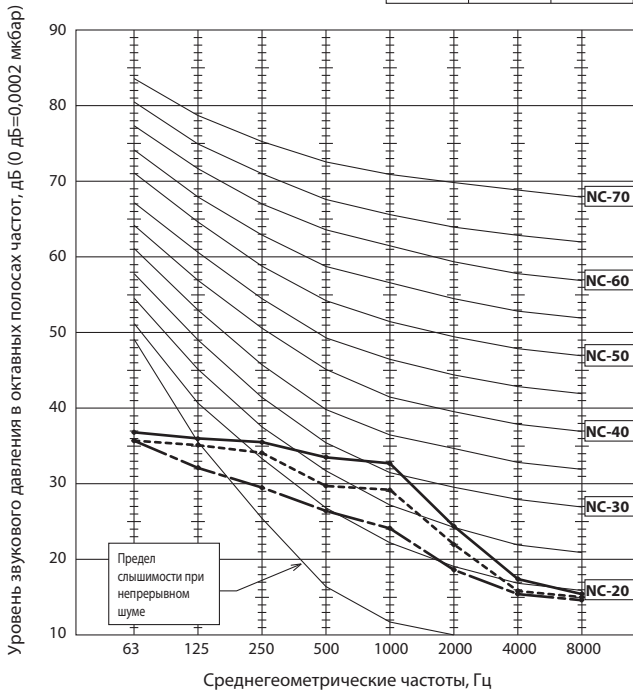

SEZ-KD50VAQ

Внешнее статическое давление: 15 Па

| 50/60 Гц | | |
|------------|-------|--------|
| Скор. вент | дБ(A) | Обозн. |
| выс. | 37 | — |
| средн. | 34 | ---- |
| низк. | 30 | --- |

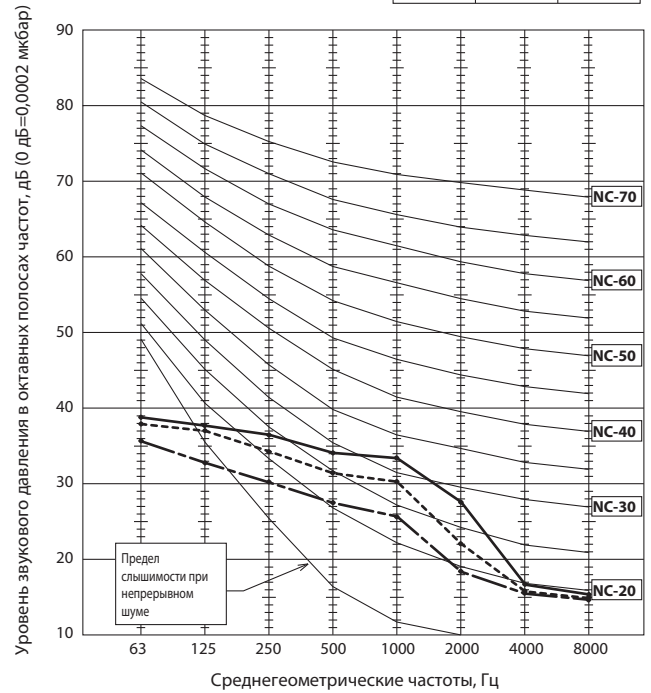

SEZ-KD50VAQ

Внешнее статическое давление: 35 Па

| 50/60 Гц | | |
|------------|-------|--------|
| Скор. вент | дБ(A) | Обозн. |
| выс. | 38 | — |
| средн. | 35 | ---- |
| низк. | 31 | --- |

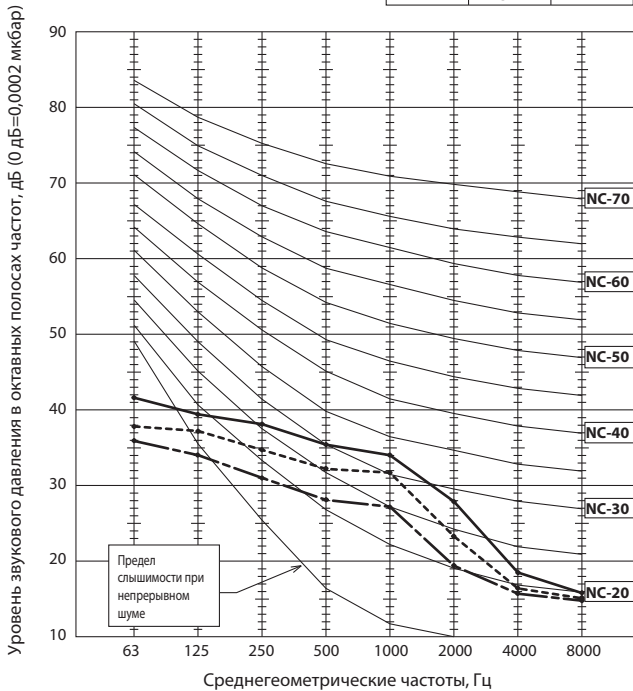

SEZ-KD50VAQ

Внешнее статическое давление: 50 Па

| 50/60 Гц | | |
|------------|-------|--------|
| Скор. вент | дБ(A) | Обозн. |
| выс. | 39 | — |
| средн. | 36 | ---- |
| низк. | 32 | --- |

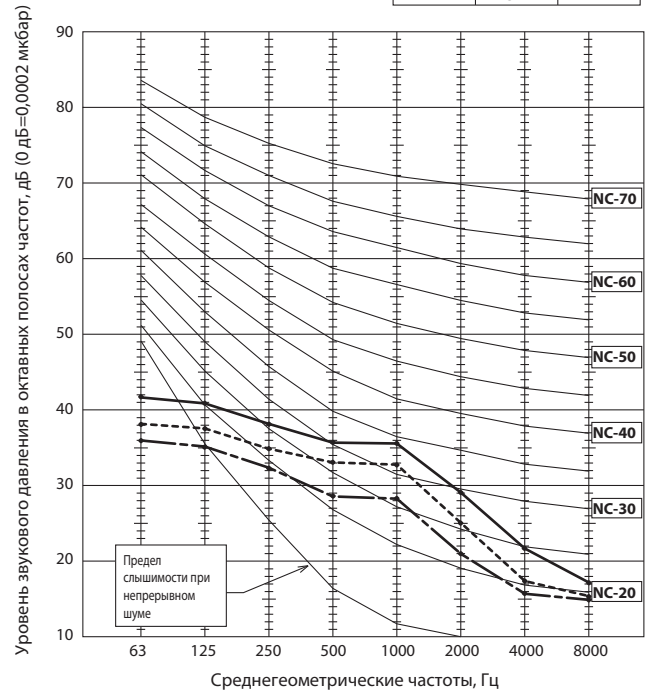

Примечание.

Уровень звукового давления измерен в безэховой камере при выключенном компрессоре. В реальном помещении уровень звукового давления может быть выше из-за отражения звуковых волн. В режимах «охлаждение» и «обогрев» уровень звукового давления может быть выше на 2 дБ.

2. Шумовые характеристики

SEZ-KD60VAQ

Внешнее статическое давление: 5 Па

| Скор. вент | дБ(A) | Обозн. |
|------------|-------|---------|
| выс. | 37 | —●—●—●— |
| средн. | 33 | —●—●—●— |
| низк. | 29 | —●—●—●— |

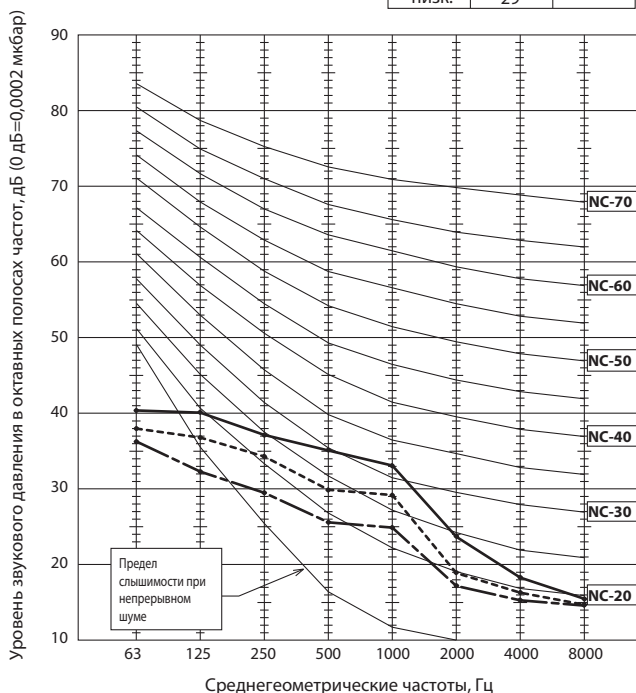

SEZ-KD60VAQ

Внешнее статическое давление: 15 Па

| Скор. вент | дБ(A) | Обозн. |
|------------|-------|---------|
| выс. | 38 | —●—●—●— |
| средн. | 34 | —●—●—●— |
| низк. | 30 | —●—●—●— |

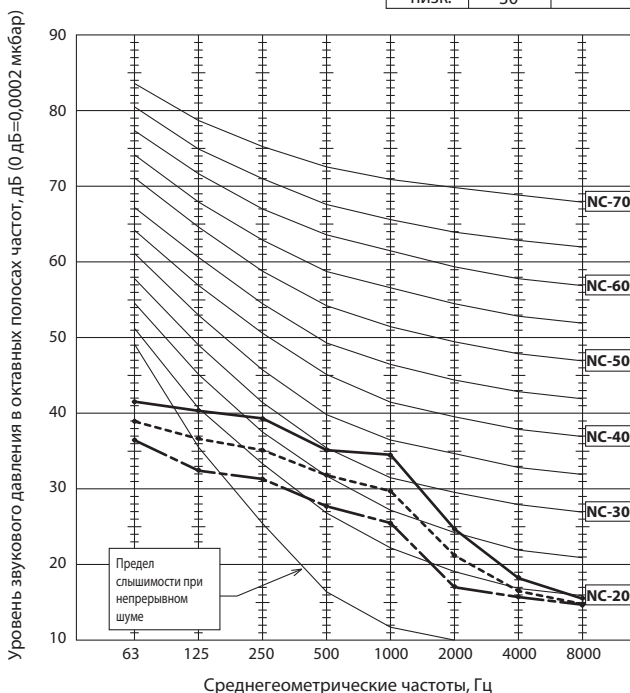

SEZ-KD60VAQ

Внешнее статическое давление: 35 Па

| Скор. вент | дБ(A) | Обозн. |
|------------|-------|---------|
| выс. | 39 | —●—●—●— |
| средн. | 35 | —●—●—●— |
| низк. | 31 | —●—●—●— |

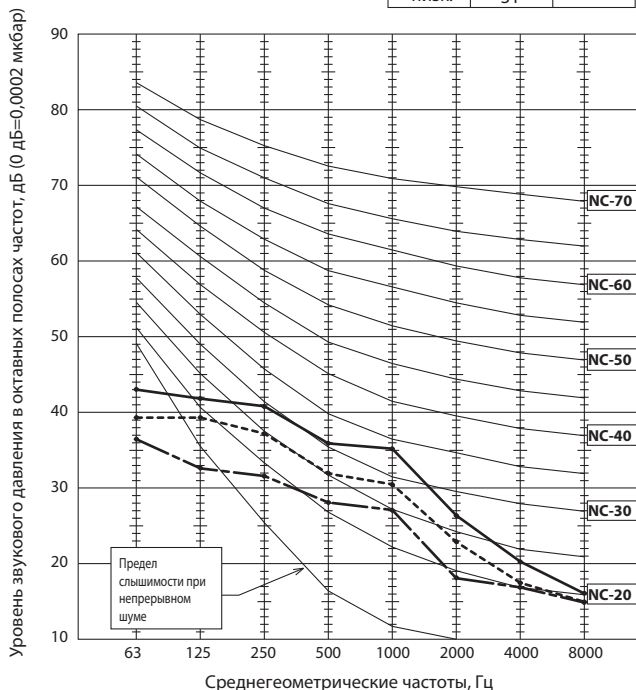

SEZ-KD60VAQ

Внешнее статическое давление: 50 Па

| Скор. вент | дБ(A) | Обозн. |
|------------|-------|---------|
| выс. | 39 | —●—●—●— |
| средн. | 36 | —●—●—●— |
| низк. | 32 | —●—●—●— |

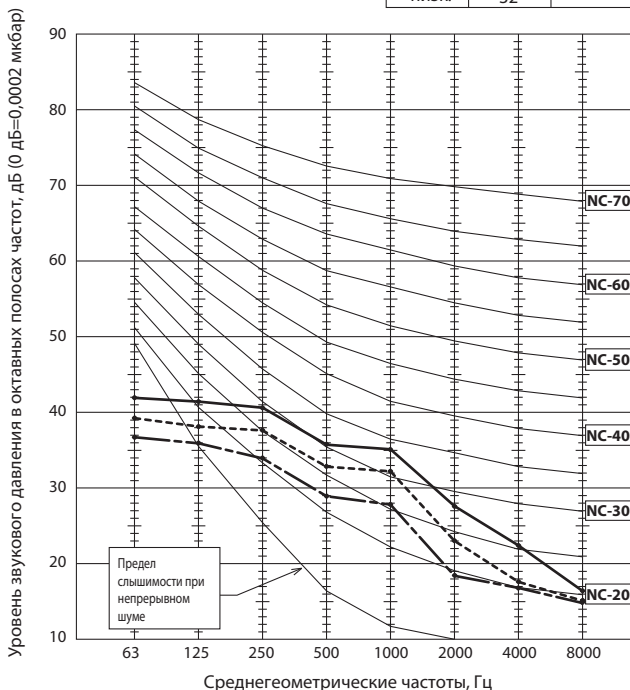

Примечание.

Уровень звукового давления измерен в безэховой камере при выключенном компрессоре. В реальном помещении уровень звукового давления может быть выше из-за отражения звуковых волн. В режимах «охлаждение» и «обогрев» уровень звукового давления может быть выше на 2 дБ.

2. Шумовые характеристики

SEZ-KD71VAQ

Внешнее статическое давление: 5 Па

| Скор. вент | дБ(А) | Обозн. |
|------------|-------|--------|
| выс. | 39 | — |
| средн. | 34 | ---- |
| низк. | 29 | ---- |

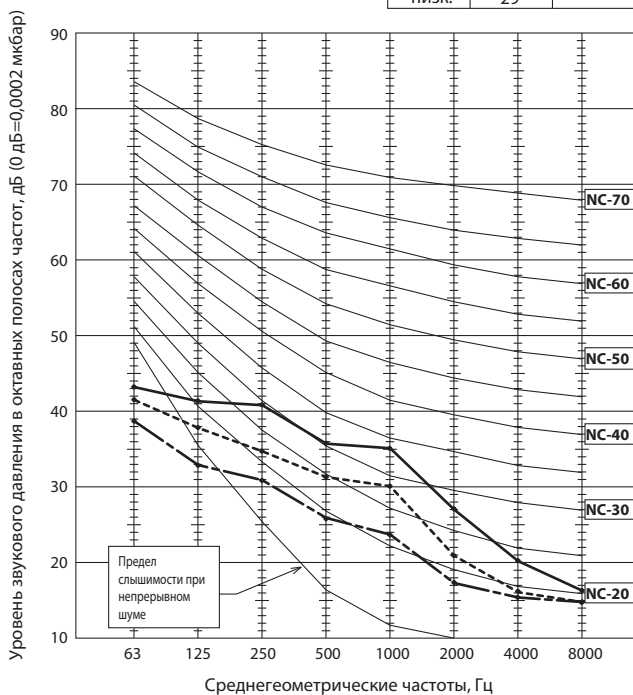

SEZ-KD71VAQ

Внешнее статическое давление: 15 Па

| Скор. вент | дБ(А) | Обозн. |
|------------|-------|--------|
| выс. | 40 | — |
| средн. | 35 | ---- |
| низк. | 30 | ---- |

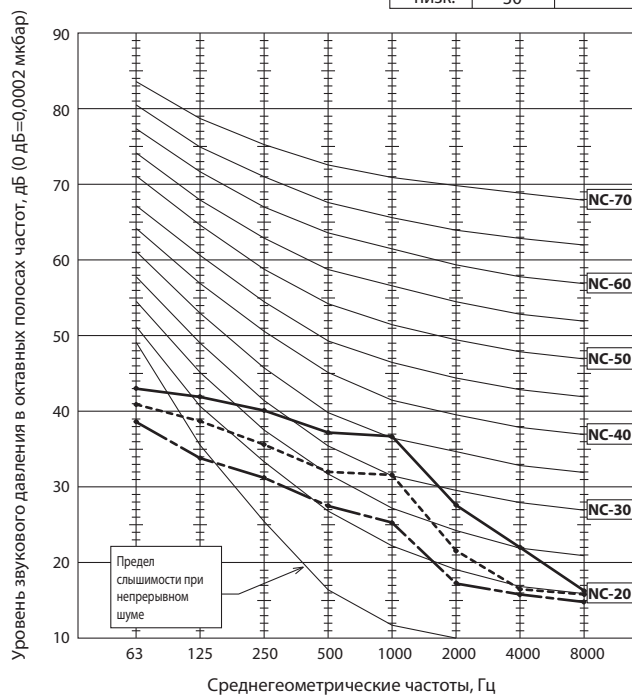

SEZ-KD71VAQ

Внешнее статическое давление: 35 Па

| Скор. вент | дБ(А) | Обозн. |
|------------|-------|--------|
| выс. | 41 | — |
| средн. | 36 | ---- |
| низк. | 31 | ---- |

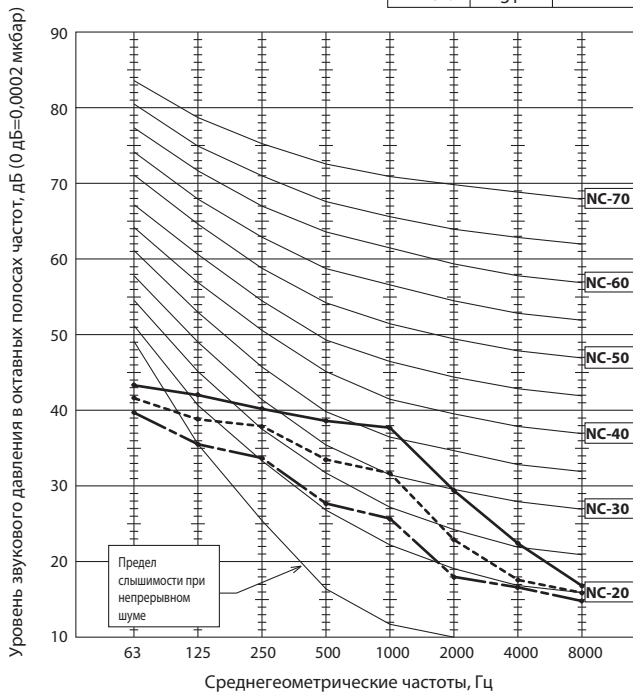

SEZ-KD71VAQ

Внешнее статическое давление: 50 Па

| Скор. вент | дБ(А) | Обозн. |
|------------|-------|--------|
| выс. | 42 | — |
| средн. | 37 | ---- |
| низк. | 32 | ---- |

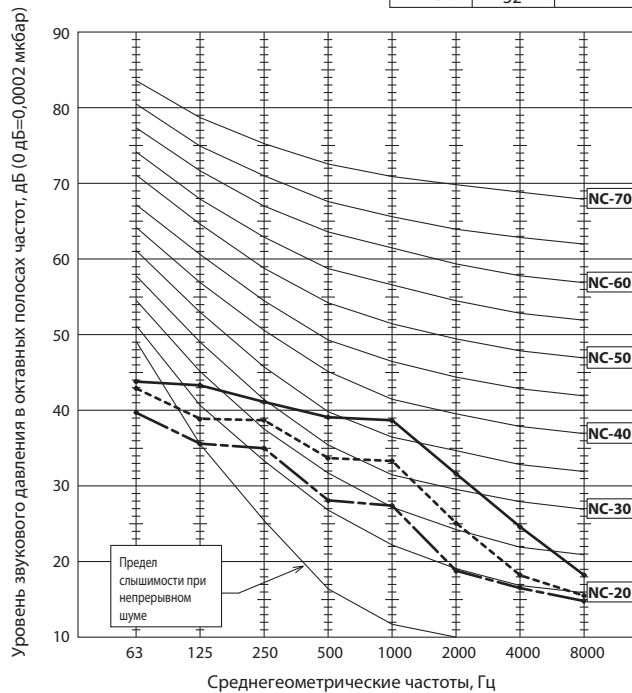

Примечание.

Уровень звукового давления измерен в безэховой камере при выключенном компрессоре. В реальном помещении уровень звукового давления может быть выше из-за отражения звуковых волн. В режимах «охлаждение» и «обогрев» уровень звукового давления может быть выше на 2 дБ.

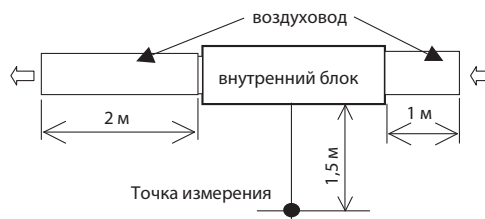

3. Характеристики вентилятора

SEZ-KD25VAQ

Внешнее статическое давление: 5 Па, 220-240 В, 50/60 Гц

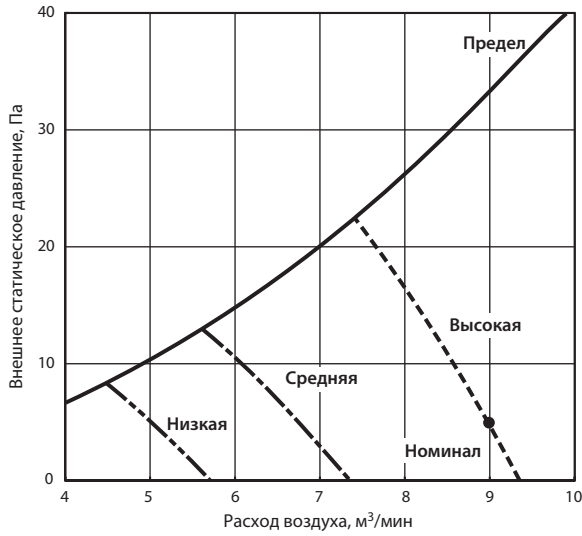

SEZ-KD25VAQ

Внешнее статическое давление: 15 Па, 220-240 В, 50/60 Гц

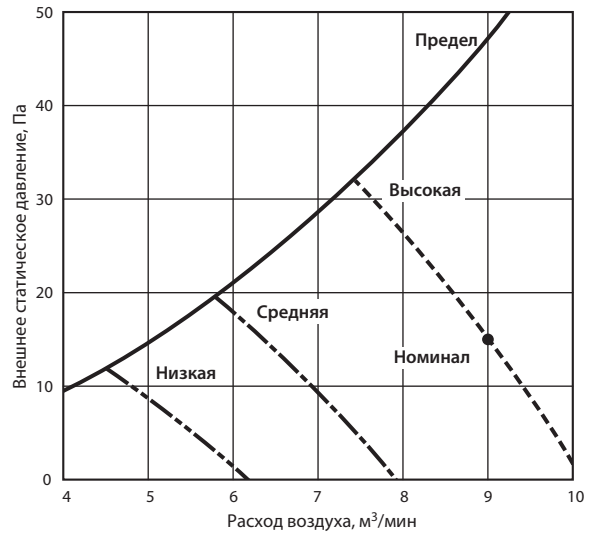

SEZ-KD25VAQ

Внешнее статическое давление: 35 Па, 220-240 В, 50/60 Гц

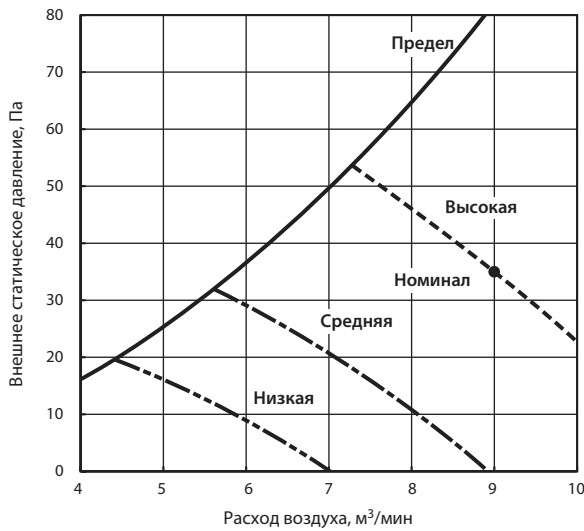

SEZ-KD25VAQ

Внешнее статическое давление: 50 Па, 220-240 В, 50/60 Гц

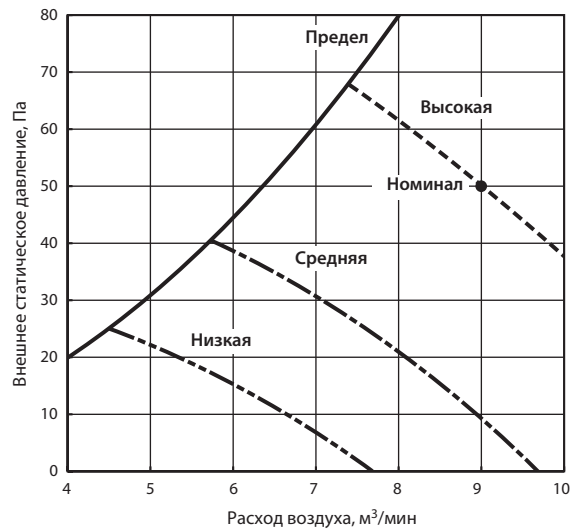

3. Характеристики вентилятора

SEZ-KD35VAQ

Внешнее статическое давление: 5 Па, 220-240 В, 50/60 Гц

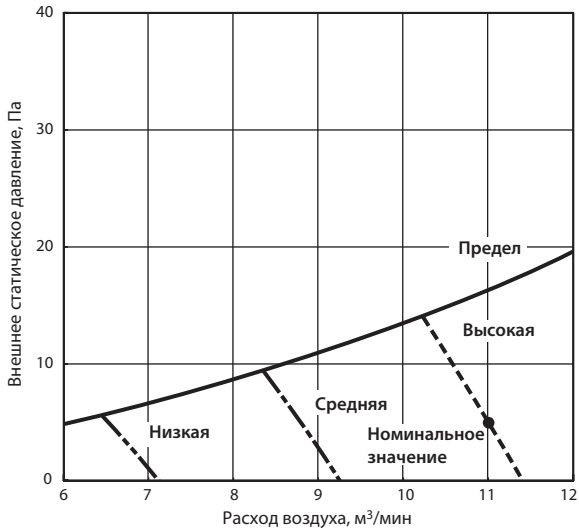

SEZ-KD35VAQ

Внешнее статическое давление: 15 Па, 220-240 В, 50/60 Гц

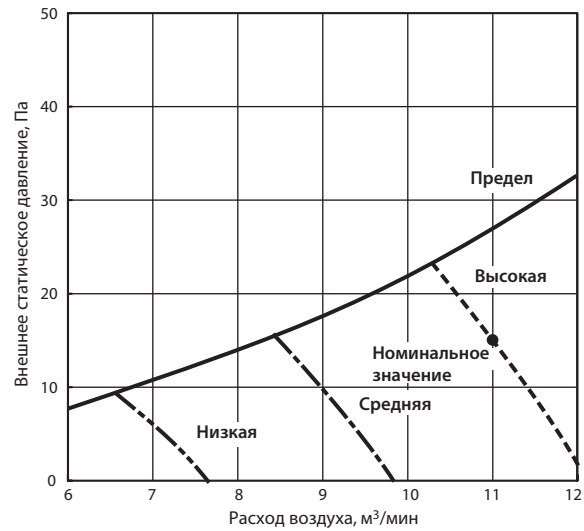

SEZ-KD35VAQ

Внешнее статическое давление: 35 Па, 220-240 В, 50/60 Гц

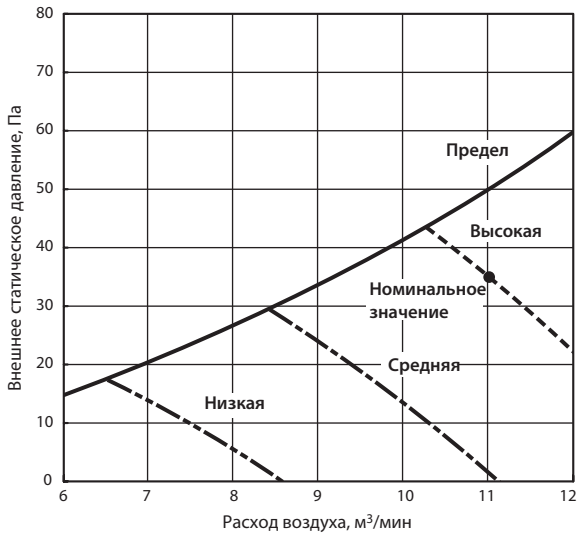

SEZ-KD35VAQ

Внешнее статическое давление: 50 Па, 220-240 В, 50/60 Гц

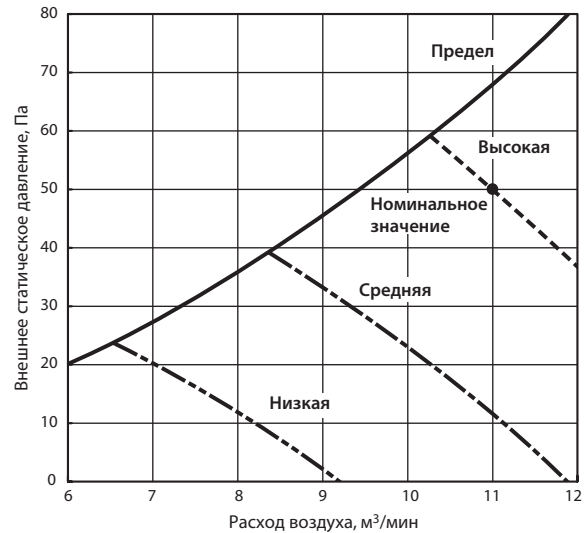

3. Характеристики вентилятора

SEZ-KD50VAQ

Внешнее статическое давление: 5 Па, 220-240 В, 50/60 Гц

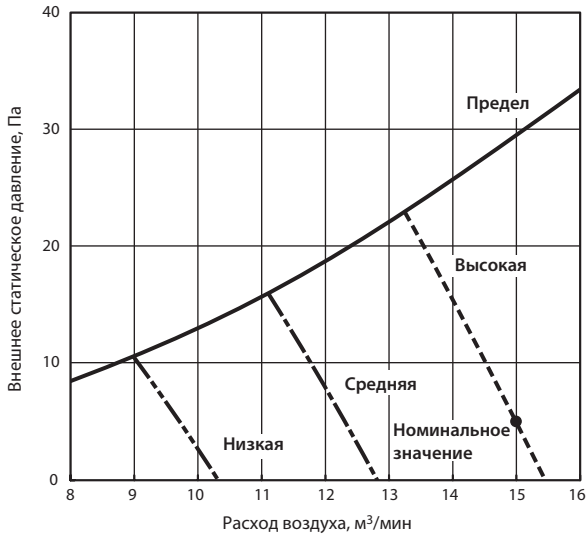

SEZ-KD50VAQ

Внешнее статическое давление: 15 Па, 220-240 В, 50/60 Гц

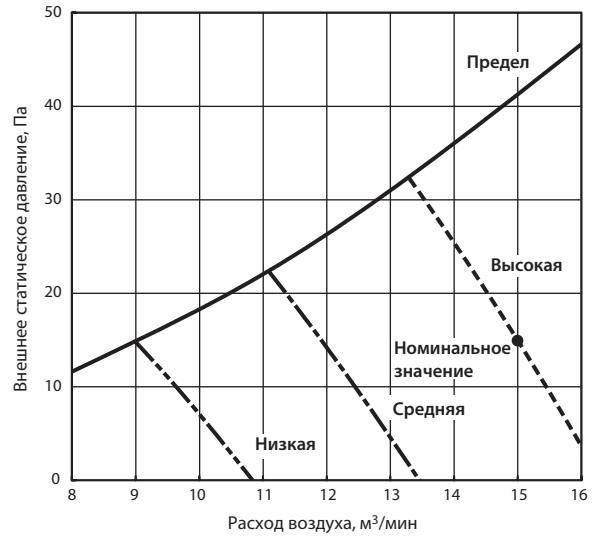

SEZ-KD50VAQ

Внешнее статическое давление: 35 Па, 220-240 В, 50/60 Гц

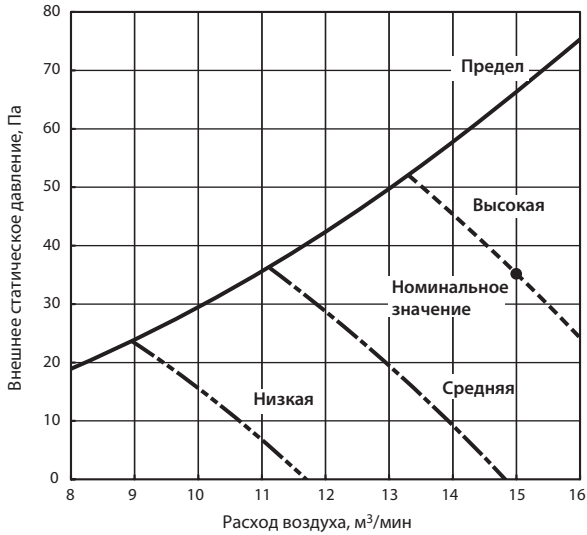

SEZ-KD50VAQ

Внешнее статическое давление: 50 Па, 220-240 В, 50/60 Гц

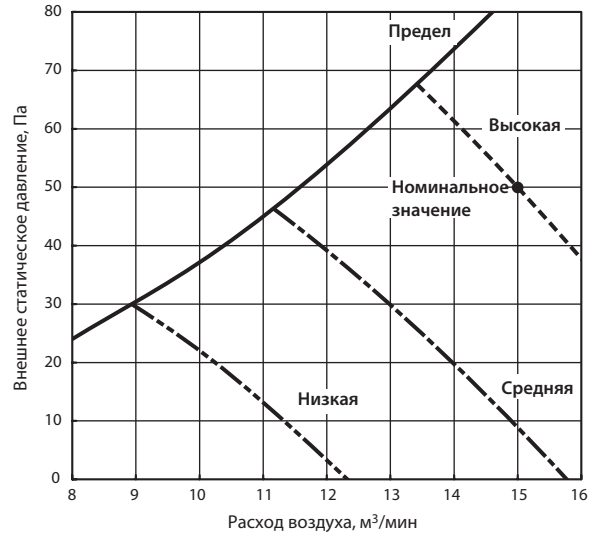

3. Характеристики вентилятора

SEZ-KD60VAQ

Внешнее статическое давление: 5 Па, 220-240 В, 50/60 Гц

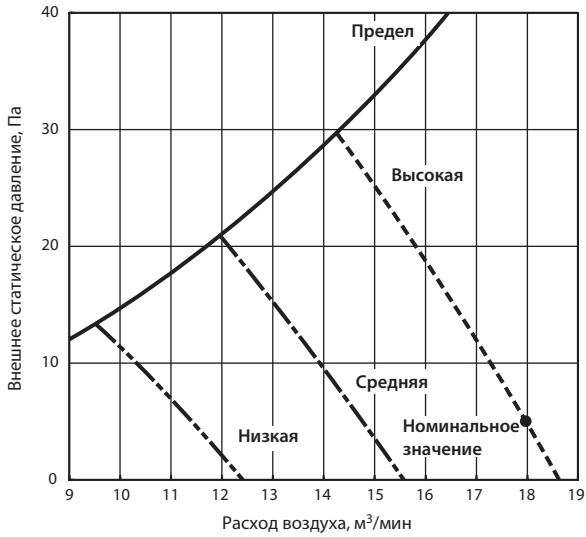

SEZ-KD60VAQ

Внешнее статическое давление: 15 Па, 220-240 В, 50/60 Гц

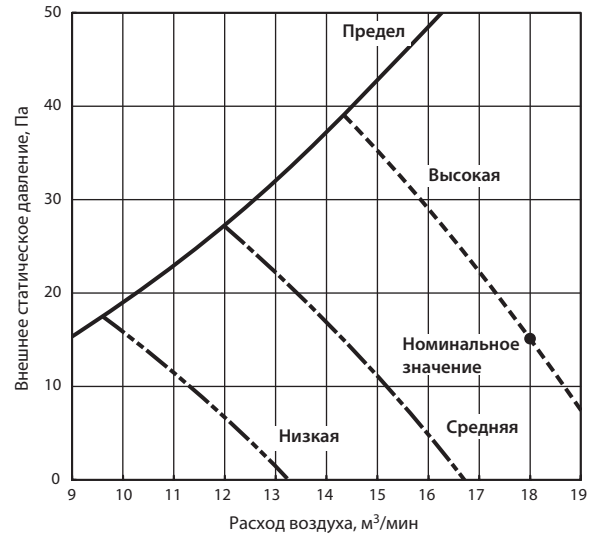

SEZ-KD60VAQ

Внешнее статическое давление: 35 Па, 220-240 В, 50/60 Гц

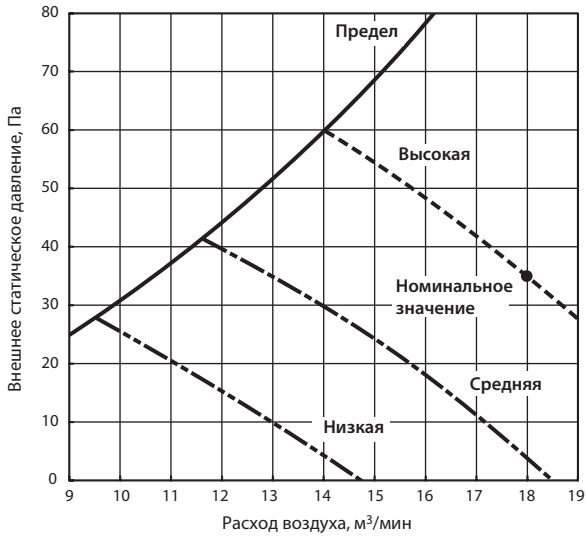

SEZ-KD60VAQ

Внешнее статическое давление: 50 Па, 220-240 В, 50/60 Гц

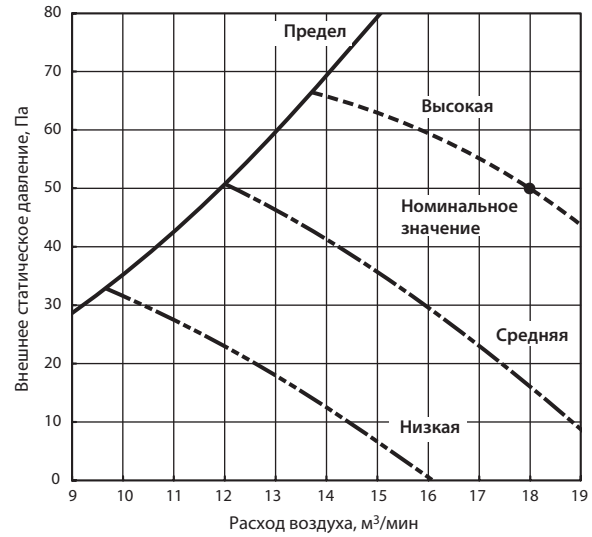

3. Характеристики вентилятора

SEZ-KD71VAQ

Внешнее статическое давление: 5 Па, 220-240 В, 50/60 Гц

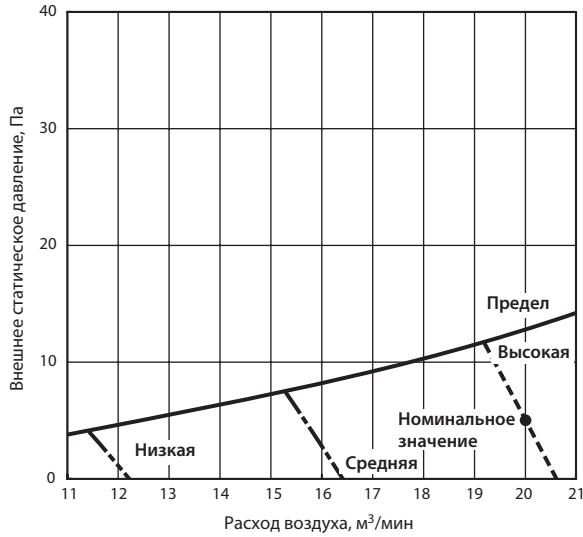

SEZ-KD71VAQ

Внешнее статическое давление: 5 Па, 220-240 В, 50/60 Гц

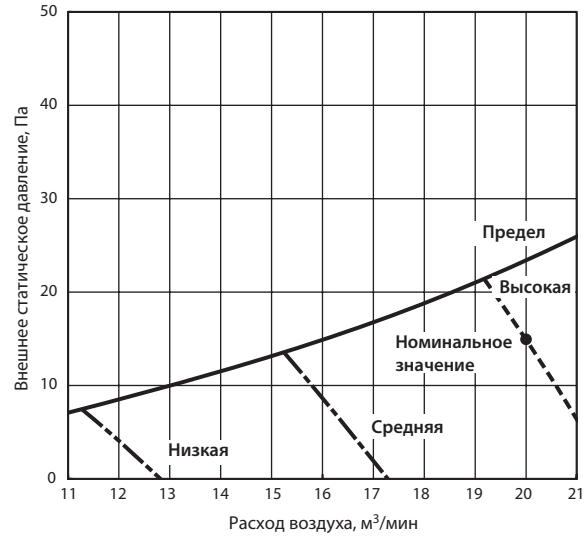

SEZ-KD71VAQ

Внешнее статическое давление: 5 Па, 220-240 В, 50/60 Гц

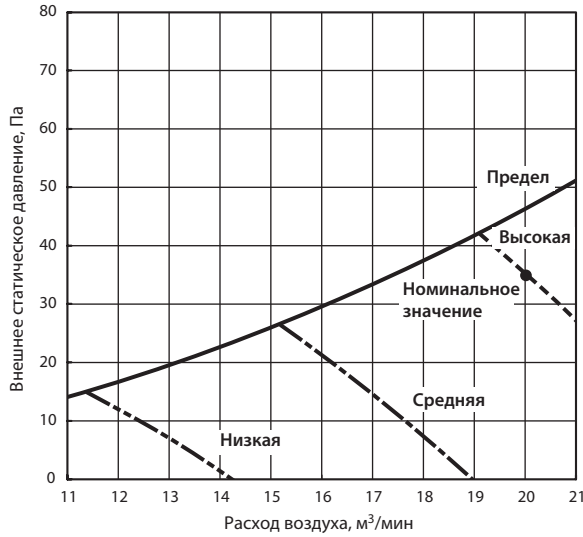

SEZ-KD71VAQ

Внешнее статическое давление: 5 Па, 220-240 В, 50/60 Гц

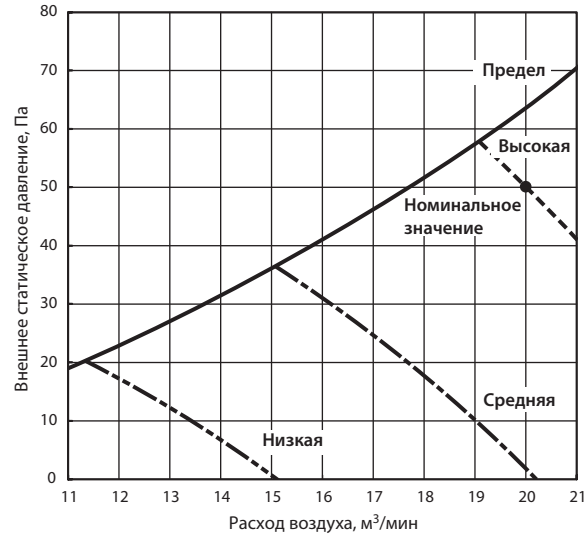

4. Размеры

SEZ-KD25VAQ
SEZ-KD50VAQ
SEZ-KD71VAQ

SEZ-KD35VAQ
SEZ-KD60VAQ

Единицы измерения: мм

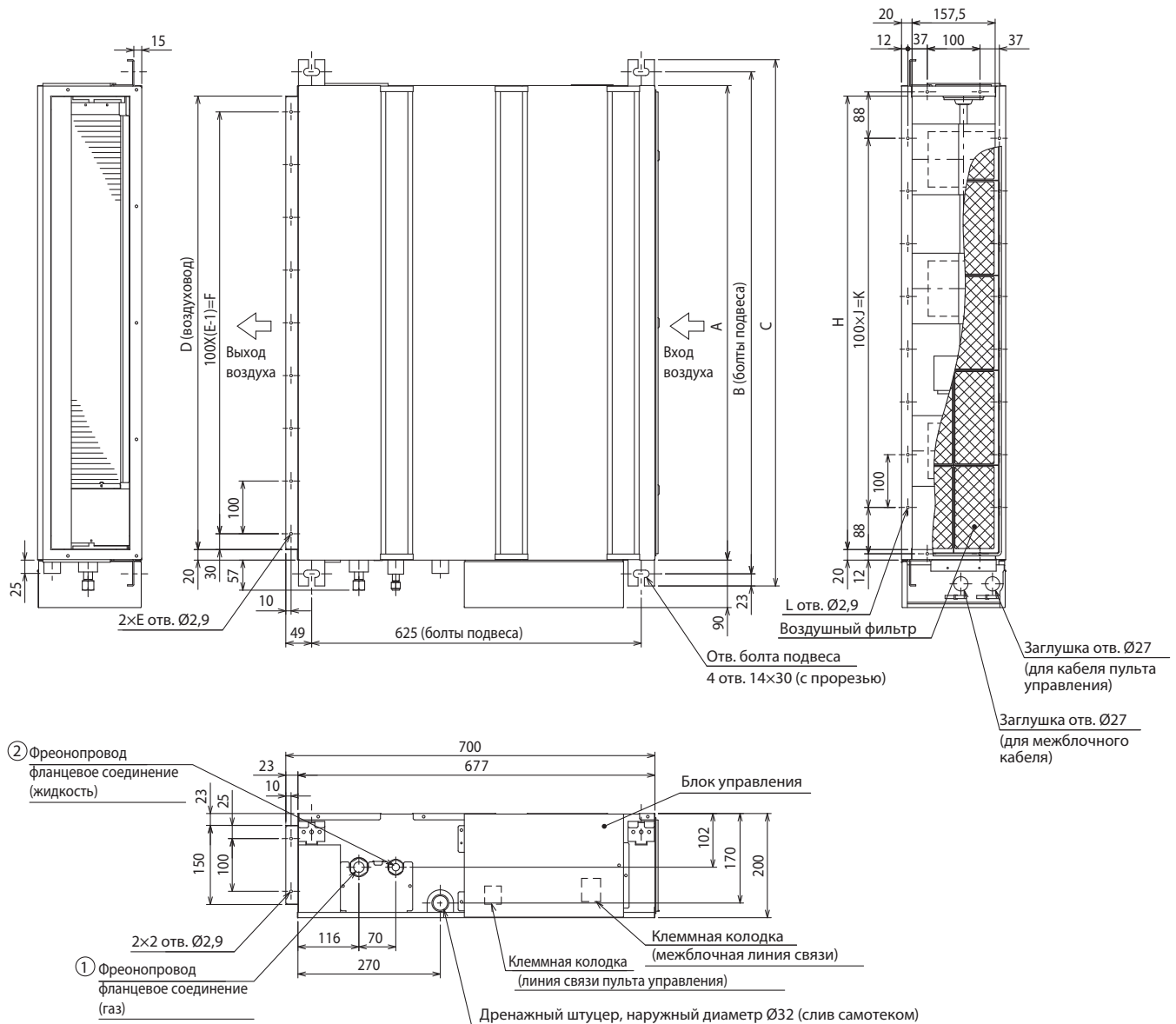

| Модель | A | B | C | D | E | F | G | H | J | K | L | ① Фреонопровод (газ) | ② Фреонопровод (жидкость) |
|-------------|------|------|------|------|----|------|------|------|---|-----|----|----------------------|---------------------------|
| SEZ-KD25VAQ | 700 | 752 | 798 | 660 | 7 | 600 | 800 | 660 | 5 | 500 | 16 | Ø9,52 | Ø6,35 |
| SEZ-KD35VAQ | 900 | 952 | 998 | 860 | 9 | 800 | 1000 | 860 | 7 | 700 | 20 | | |
| SEZ-KD50VAQ | | | | | | | | | | | | Ø12,7 | Ø6,35 |
| SEZ-KD60VAQ | 1100 | 1152 | 1198 | 1060 | 11 | 1000 | 1200 | 1060 | 9 | 900 | 24 | | |
| SEZ-KD71VAQ | | | | | | | | | | | | Ø15,88 | Ø9,52 |

Примечания:

- Для подвеса используйте болты M10.
- Предусмотрите сервисное пространство под блоком.
- Модель SEZ-KD50VAQ (показана на чертеже) имеет 3 вентилятора, модели SEZ-KD25/35VAQ – 2 вентилятора, модели SEZ-KD60/71VAQ – 4 вентилятора.
- Если к входу блока подключается воздуховод, то штатный фильтр не может быть использован. Снимите его и установите воздушный фильтр с корпусом (приобретается отдельно) в воздуховод.

4. Размеры

Предусмотрите достаточно пространства, чтобы обеспечить доступ к блоку для технического обслуживания, проверки, замены электродвигателя, вентилятора, дренажного насоса, теплообменника, блока управления одним из следующих способов. Выберите место установки внутреннего блока таким образом, чтобы сервисное пространство не загромождалось чем-либо, например балкой.

- 1) Доступно 300 мм и более пространства между блоком и фальшпотолком (рис. 1).
 - Установите сервисный люк 1 и 2 (450 × 450 мм), как показано на рис. 2. (Сервисный люк 2 не требуется, если пространства под блоком достаточно для проведения сервисного обслуживания.)
 - 2) Доступно менее 300 мм между блоком и фальшпотолком (минимум 20 мм пространства должно быть под потолком, как показано на рис. 3).
 - Установите сервисный люк 1 под блоком управления внутреннего блока и сервисный люк 3 под блоком, как показано на рис. 4.
- или
- Установите сервисный люк 4 под блоком управления и канальным блоком, как показано на рис. 5.

Единицы измерения: мм.



Рис. 1



Рис. 2 Вид А

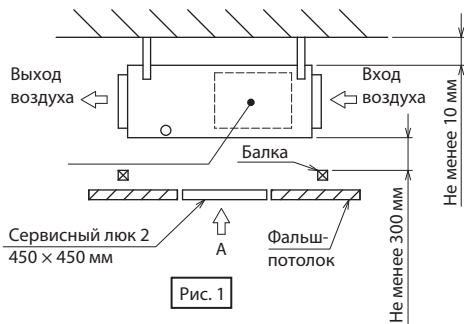

Рис. 3

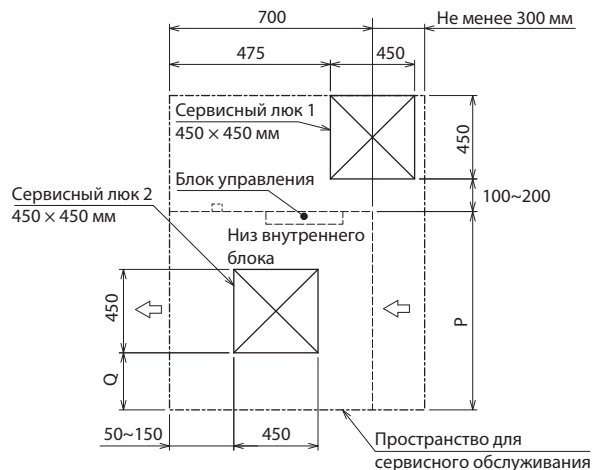

Рис. 3 Вид В

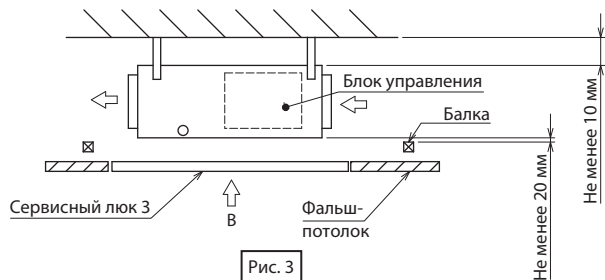

Рис. 5 Вид В

| Модель | P | Q | R | S |
|--------------|------|---------|------|------|
| SEZ-KD25 | 700 | 50~150 | 800 | 1300 |
| SEZ-KD35, 50 | 900 | 150~250 | 1000 | 1500 |
| SEZ-KD60, 71 | 1100 | 250~350 | 1200 | 1700 |

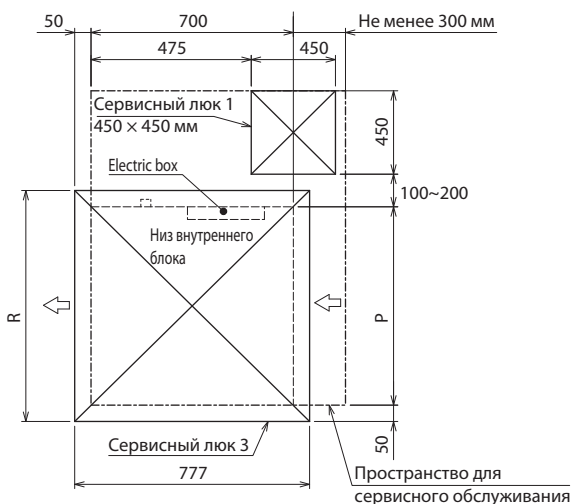
SEZ-KD25VAQ
SEZ-KD35VAQ
SEZ-KD50VAQ
SEZ-KD60VAQ
SEZ-KD71VAQ

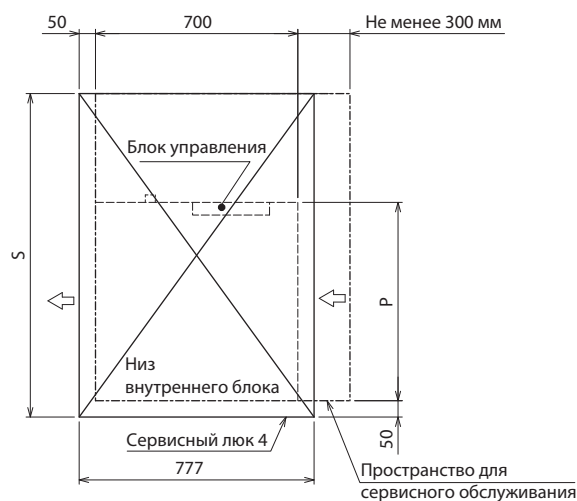
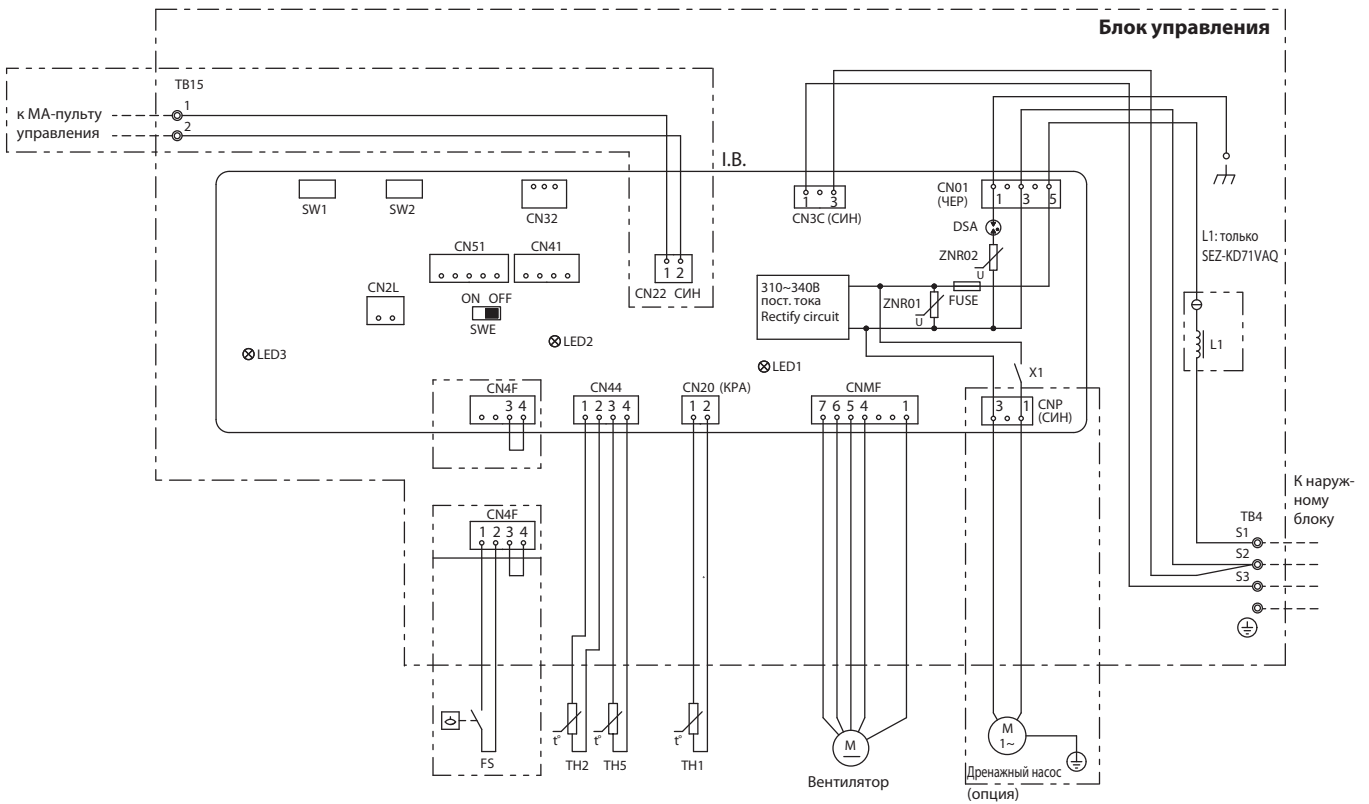

| Обозначение | Наименование | Обозначение | Наименование |
|-------------|---|-------------|--|
| I.B. | Плата управления внутреннего блока | R.B. | Плата дистанционного пульта управления |
| FUSE | Предохранитель (6.3 A/250 B) | TB6 | Клеммная колодка (Линия передачи данных пульта управления) |
| ZNR01,02 | Варистор | | |
| DSA | Ограничитель | TH1 | Термистор комнатной температуры |
| X1 | Дополнительное реле | TH2 | Термистор на теплообменнике: жидкость |
| CN2L | Разъем (Лоссней) | TH5 | Термистор конденсатора/испарителя |
| CN32 | Разъем (внешнее управление) | L1 | Катушка индуктивности (улучшение коэфф. мощности) |
| CN41 | Разъем (НА TERMINAL-A) | FS | Поплавковый датчик |
| CN51 | К внешним цепям индикации | TB4 | Клеммная колодка (межблочное соединение) |
| LED1 | Индикатор питания (I.B) | | |
| LED2 | Индикатор питания (I.B) | TB15 | Клеммная колодка (пульт управления) |
| LED3 | Индиктор обмена данными (наружный/внутренний) | | |
| SW1 | Переключатель (выбор модели) | | |
| SW2 | Переключатель (производительность) | | |
| SWE | Переключатель (принудительное режим работы) | | |

Примечания:

1. Электрическую схему со стороны наружного блока смотрите в сервисном руководстве наружного блока.
2. При подключении наружного блока следите за правильностью подключения клемм S1, S2, S3.
3. Символы: □ □ разъем, ⊙ клемма.

6. Гидравлическая схема

SEZ-KD25VAQ
SEZ-KD35VAQ
SEZ-KD50VAQ
SEZ-KD60VAQ
SEZ-KD71VAQ

Единицы измерения: мм

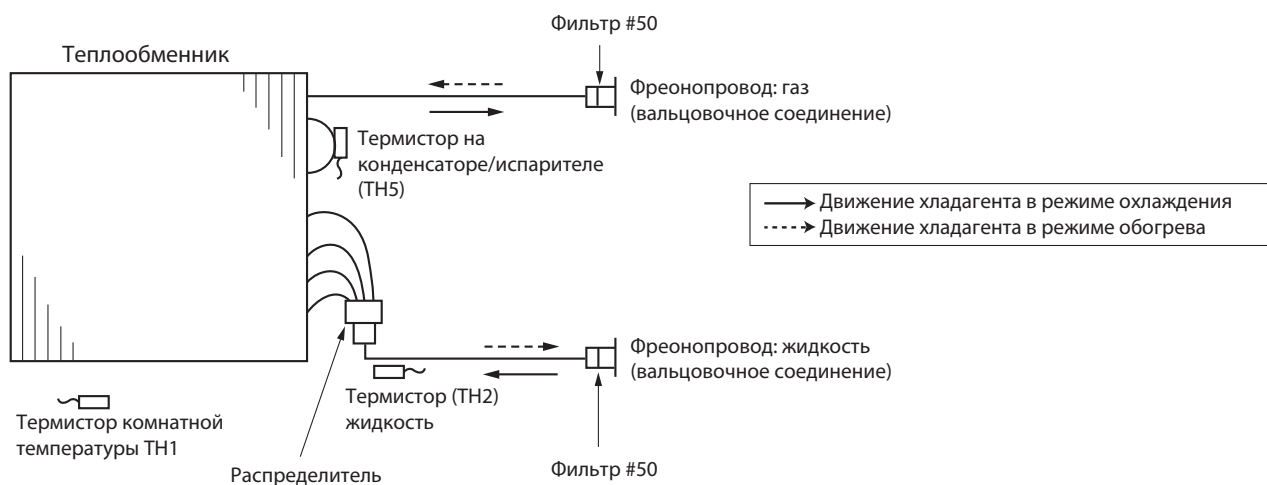

7. Поиск неисправности

SEZ-KD25VAQ SEZ-KD35VAQ SEZ-KD50VAQ SEZ-KD60VAQ SEZ-KD71VAQ

1. Меры предосторожности

1. Перед устранением неисправностей проверьте следующее:

- 1) Напряжение питания.
- 2) Электрические соединения наружного и внутренних блоков.

2. Будьте осторожны во время обслуживания:

- 1) Сначала выключите кондиционер с пульта управления, убедитесь, что заслонки закрылись, и только после этого отключите питание.
- 2) Не забудьте выключить питание, прежде чем снимать переднюю панель, верхнюю панель и монтажные платы.
- 3) При извлечении плат держитесь за края платы, не повредите её компоненты.
- 4) При отключении разъемов не тяните за провод.

Неправильно



Правильно



2. Проверка информации о неисправностях

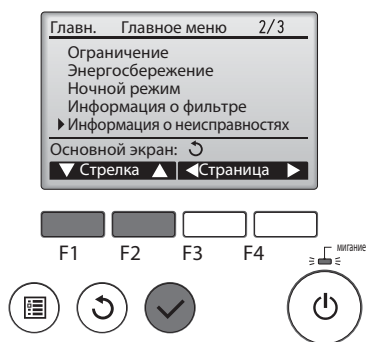

Для просмотра истории неисправностей необходимо на 2 странице Главного меню выбрать подменю «Информация о неисправностях».

Таблица 1. Описание кодов неисправностей

| Код * | Описание | Примечание |
|-----------|---|---|
| P1 | Термистор комнатной температуры | |
| P2 | Термистор на теплообменнике (TH2) | |
| P9 | Термистор на теплообменнике (TH5) | |
| E6,E7 | Ошибка межблочного обмена данными | |
| P4 | Датчик дренажа | |
| P5 | Дренажный насос | |
| P6 | Защита по обмерзанию/перегреву | |
| EE | Ошибка обмена данными между наружным и внутренним блоками | |
| P8 | Неправильная температура на фреонопроводе | |
| E0, E3~E5 | Ошибка обмена данными с пультом управления | |
| E1, E2 | Неисправность платы пульта управления | |
| Fb | Неисправность платы управления внутреннего блока (ошибка загрузки из памяти и т.п.) | |
| E9 | Ошибка передачи данных: наружный блок | |
| UP | Превышение тока компрессора | |
| U3,U4 | Замыкание/обрыв термисторов наружного блока | |
| UF | Превышение тока компрессора (компрессор заклинен) | |
| U2 | Повышенная температура нагнетания/сработала защита 49C/кол-во хладагента | Далее следует проверить состояние светодиодов на платах наружного блока |
| U1,Ud | Превышено давление (сработала защита 63H)/защита по перегреву | |
| U5 | Повышенная температура тепловода | |
| U8 | Неисправность вентилятора наружного блока | |
| U6 | Превышение тока компрессора/неисправность силового модуля | |
| U7 | Недостаточный перегрев хладагента при пониженной температуре нагнетания | |
| U9,UH | Несоответствие сетевого напряжения и неправильный синхронный сигнал к главной плате/ неисправен датчик тока | |
| Другие | Другие неисправности (см. раздел наружных блоков) | |

* Код неисправности индицируется на дисплее проводного пульта управления

7. Поиск неисправности

Формат А: неисправности, зафиксированные внутренним блоком

| Беспроводной пульт | Проводной пульт | Описание | Примечание |
|---|-----------------|---|------------|
| Количество звуковых сигналов (миганий светодиода) | Код на пульте | | |
| 1 | P1 | Термистор комнатной температуры | — |
| 2 | P2 | Термистор на теплообменнике (TH2) | |
| | P9 | Термистор на теплообменнике (TH5) | |
| 3 | E6, E7 | Ошибка межблочного обмена данными | |
| 4 | P4 | Датчика дренажа | |
| 5 | P5 | Дренажный насос | |
| 6 | P6 | Защита по обмерзанию/перегреву | |
| 7 | EE | Ошибка обмена данными между наружным и внутренним блоками | |
| 8 | P8 | Неправильная температура на фреонопроводе | |
| 9 | E4 | Ошибка обмена данными с пультом управления | |
| 10 | - | - | |
| 11 | - | - | |
| 12 | Fb | Неисправность платы управления внутреннего блока | |
| 14 | PL | Неправильный холодильный контур | |

Формат В: неисправности, зафиксированные другими приборами (например, наружным блоком)

| Беспроводной пульт | Описание | Примечание |
|---|---|---|
| Количество звуковых сигналов / миганий индикатора | | |
| 1 | Ошибка передачи данных: наружный блок | Далее следует проверить состояние светодиодов на платах наружного блока |
| 2 | Превышение тока компрессора | |
| 3 | Замыкание/обрыв термисторов наружного блока | |
| 4 | Превышение тока компрессора (компрессор заклинен) | |
| 5 | Повышенная температура нагнетания/сработала защита 49C (количество хладагента) | |
| 6 | Превышено давление (сработала защита 63H)/защита по перегреву | |
| 7 | Неправильная температура теплоотвода | |
| 8 | Неисправность вентилятора наружного блока | |
| 9 | Превышение тока компрессора / Неисправность силового модуля | |
| 10 | Недостаточный перегрев при сниженной температуре нагнетания | |
| 11 | Несоответствие сетевого напряжения и неправильный синхронный сигнал к главной плате/ неисправен датчик тока | |
| 12 | - | |
| 13 | - | |
| 14 | Другие неисправности (см. раздел наружных блоков) | |

Примечания:

1. Если после двух стартовых звуковых сигналов (двух миганий) больше звуковых сигналов (миганий) не следует, то это значит, что в памяти блока нет информации о неисправностях.
2. Если после двух стартовых звуковых сигналов (двух миганий) следуют три звуковых сигнала по 0,4 секунды, то адрес гидравлического контура выбран неправильно.

7. Поиск неисправности

- Если блок после проведенной диагностики (тестового запуска) не работает, то проверьте следующее:

| Описание | | Причина |
|---|--|---|
| Проводной пульт управления | LED 1, 2 (плата наружного блока) | |
| Подождите (PLEASE WAIT) | В первые 2 минуты после подачи питания | После одновременного включения LED 1 и 2, LED2 выключается, а LED1 остается включенным. |
| Подождите —> код неисправ. (PLEASE WAIT) | Спустя 2 минуты после подачи питания | только LED 1 ВКЛ. —> LED 1, 2 мигают |
| Отсутствует индикация на дисплее даже после нажатия кнопки «ВКЛ/ВЫКЛ» (индикатор «питание» не светится) | | только LED 1 ВКЛ. —> LED 1 мигает 2 раза LED 2 мигает 1 раз |

В указанных выше состояниях в системах с беспроводным пультом управления проявляется следующее:

- Внутренний блок не реагирует на сигналы пульта.
- Мигает светодиод на панели индикации.
- Внутренний блок издает короткий звуковой сигнал.

Примечание. Управление кондиционером невозможно в первые 30 секунд после выхода из режима настройки функций.

Назначение светодиодов на плате внутреннего блока: LED1, 2, 3

| | |
|----------------------------------|--|
| LED1 (питание микроконтроллера) | Показывает наличие постоянного напряжения питания микроконтроллера. Должен быть всегда включен. |
| LED2 (питание пульта управления) | Показывает, что с платы подается напряжение питания на пульт управления. Этот светодиод включен только на внутреннем блоке, который подключен к наружному блоку с адресом «0». |
| LED3 (межблочный обмен данными) | Индیکیрует обмен данными между наружным и внутренним блоками. Этот светодиод должен мигать при нормальном обмене. |

Беспроводной пульт управления

- 1) Включите питание блока не менее чем на 12 часов до выполнения тестового запуска.
- 2) Нажмите кнопку TEST RUN дважды. (Перед нажатием кнопки TEST RUN дисплей пульта должен быть отключен).
На дисплее индицируется **TEST RUN** и действующий режим работы.
- 3) Нажмите кнопку MODE для активации режима охлаждения, проверьте, подается ли холодный воздух из внутреннего блока.
- 4) Нажмите кнопку MODE для активации режима обогрева, проверьте, подается ли теплый воздух из внутреннего блока.
- 5) Нажмите кнопку FAN и проверьте, изменилась ли скорость подачи воздуха.
- 6) Нажмите кнопку VANE и проверьте корректность работы заслонки в автоматическом режиме.
- 7) Нажмите кнопку ON/OFF (Вкл/Выкл) для завершения тестового запуска.

Примечания:

- При выполнении пунктов 2–7 пульт дистанционного управления должен быть направлен на внутренний блок.
- Тестовый запуск не работает в режимах вентиляции (FAN), осушения (DRY) и автоматическом режиме (AUTO mode).

3. Функция АВТОРЕСТАРТ

Плата управления внутреннего блока

Рабочие параметры системы: режим, целевая температура, скорость вентилятора сохраняются в энергонезависимой памяти контроллера внутреннего блока. Функция «АВТОРЕСТАРТ» позволяет восстановить состояние системы после сбоя электропитания.

Примечание.

Повторный запуск компрессора после возобновления питания будет происходить с задержкой как минимум 3 минуты.

4. Таблица кодов неисправности

Примечание. Информация по кодам «F», «U», а также отсутствующим кодам «E» указана в разделе наружных блоков.

| Код | Способ определения | Причина | Устранение |
|-----|---|---|---|
| P1 | <p>Неисправность термистора комнатной температуры (TH1)</p> <p>1) При обнаружении замыкания или обрыва термистора фиксируется предварительная неисправность. Через 3 минуты снова контролируется исправность термистора. По результатам: либо фиксируется авария, либо сбрасывается предварительная неисправность.</p> <p>2) Контроль состояния термисторов происходит постоянно в режимах: охлаждение, осушение, обогрев.</p> <p>Неисправность термистора замыкание: 90°C и более обрыв: -40°C и менее</p> | <p>1) Неисправность термистора.</p> <p>2) Плохое соединение разъема (CN20) на плате внутреннего блока.</p> <p>3) Обрыв или замыкание в соединительном проводе.</p> <p>4) Неисправность платы внутреннего блока.</p> | <p>1) ~ 3) Проверьте сопротивление термистора: 0°C — 15,0 кОм 10°C — 9,6 кОм 20°C — 6,3 кОм 30°C — 4,3 кОм 40°C — 3,0 кОм При измерении сопротивления потяните за соединительный провод или перегибайте его для проверки исправности.</p> <p>2) Отключите питание и проверьте установку разъема CN20 на плате внутреннего блока. Включите питание.</p> <p>4) Проверьте значение комнатной температуры на пульте управления. Замените плату управления при обнаружении ненормального отличия от реальной температуры в помещении.</p> <p>Выключите и включите питание после проверки.</p> |
| P2 | <p>Неисправность термистора на жидкостном трубопроводе (TH2)</p> <p>1) При обнаружении замыкания или обрыва термистора фиксируется предварительная неисправность. Через 3 минуты снова контролируется исправность термистора. По результатам: либо фиксируется авария, либо сбрасывается предварительная неисправность.</p> <p>2) Контроль состояния термисторов происходит постоянно в режимах: охлаждение, осушение, обогрев (кроме режима оттаивания).</p> <p>Неисправность термистора замыкание: 90°C и более обрыв: -40°C и менее</p> | <p>1) Неисправность термистора.</p> <p>2) Плохое соединение разъема CN44 на плате внутреннего блока.</p> <p>3) Обрыв или замыкание в соединительном проводе.</p> <p>4) Неисправность холодильного контура, приводящая к повышенной (более 90°C) или пониженной (менее -40°C) температуре термистора.</p> <p>5) Неисправность платы внутреннего блока.</p> | <p>1) ~ 3) Проверьте сопротивление термистора аналогично P1 выше.</p> <p>2) Отключите питание и проверьте установку разъема CN44 на плате внутреннего блока. Включите питание.</p> <p>4) Проверьте температуру жидкостного трубопровода с пульта управления в тестовом режиме. Повышенная или пониженная температура может быть следствием неисправности холодильного контура.</p> <p>5) Проверьте значение температуры трубопровода с пульта управления в тестовом режиме. Замените плату управления при обнаружении ненормального отличия от реальной температуры трубопровода.</p> <p>Выключите и включите питание после проверки.</p> |
| P4 | <p>Плохой контакт поплавкового датчика дренажа (CN4F)</p> <p>1) Извлеките, когда разъем датчика отключен. (3 и 4 клеммы разъема CN4F разомкнуты)</p> <p>2) Постоянно обнаруживается в процессе эксплуатации.</p> | <p>1) Плохой контакт разъема.</p> <p>2) Неисправность платы управления внутреннего блока.</p> | <p>1) Проверьте установку разъема поплавкового датчика дренажа. Включите питание снова и проверьте после подключения разъема снова.</p> <p>2) Поставьте перемычку в разъем CN4F. При повторном появлении ошибки замените плату управления внутреннего блока.</p> |
| P5 | <p>Работа в режиме защиты от перелива дренажного поддона</p> <p>1) Фиксируется предварительная неисправность, если в течение 1 минуты поплавковый датчик находится под водой и непрерывно в течение 30 секунд работает дренажный насос. Вентилятор внутреннего блока и компрессор выключаются.</p> <p>2) Фиксируется авария, если условия предварительной неисправности повторяются.</p> <p>3) Ошибка появляется постоянно при работе дренажного насоса.</p> | <p>1) Неисправность дренажного насоса.</p> <p>2) Неисправность дренажного трубопровода.</p> <p>3) Засорен насос.</p> <p>4) Засорен трубопровод.</p> <p>5) Неисправность датчика дренажа</p> <p>Неисправность подвижных частей по причине затопления поплавкового датчика.</p> <p>6) Неисправность платы внутреннего блока.</p> | <p>1) Проверьте, работает ли дренажный насос.</p> <p>2) Проверьте прохождение дренажа.</p> <p>3) Отключите датчик дренажа и проверьте: если замкнут при поплавке в верхнем положении поплавок или разомкнут при поплавке в нижнем положении. Замените поплавковый датчик, если он замыкается в нижнем положении поплавка.</p> <p>4) Замените плату управления внутреннего блока, если клеммы 3 и 4 разъема CN4F замкнуты и неисправность появляется повторно.</p> <p>Если пункты 1-4 не выполняются, то все компоненты исправны. Выключите питание и включите его снова после проверки.</p> |

7. Поиск неисправности

| Код | Способ определения | Причина | Устранение |
|-----|--|---|--|
| P6 | <p>Защита при обмерзании/перегреве</p> <p>1) Защита при обмерзании (режим охлаждения) Если через 3 минуты после пуска компрессора температура жидкостного фреонопровода или конденсатора/испарителя менее -15°C в течение 3 минут подряд, то на 6 минут фиксируется предварительная неисправность. Если в течение следующих 16 минут температура по-прежнему остается ниже -15°C, то фиксируется аварийное состояние.</p> <p>2) Защита от перегрева (режим обогрева) Если после запуска компрессора температура жидкостного фреонопровода или конденсатора/испарителя более 70°C, то на 6 минут фиксируется предварительная неисправность. Если в течение следующих 10 минут температура по-прежнему остается выше 70°C, то фиксируется аварийное состояние.</p> | <p>Режим охлаждения или осушения:</p> <ol style="list-style-type: none"> 1) Загрязнен воздушный фильтр (уменьшен расход воздуха). 2) Замыкание воздушного потока. 3) Низкая тепловая нагрузка (низкая температура) вне допустимого диапазона. 4) Неисправен вентилятор внутреннего блока (электродвигатель или плата). 5) Неисправен вентилятор наружного блока. 6) Избыток хладагента. 7) Неисправность холодильного контура (повышенное местное сопротивление). <p>Режим обогрева:</p> <ol style="list-style-type: none"> 1) Загрязнен воздушный фильтр (уменьшен расход воздуха). 2) Замыкание воздушного потока. 3) Высокая тепловая нагрузка (высокая температура) вне допустимого диапазона. 4) Неисправен вентилятор внутреннего блока (электродвигатель или плата). 5) Неисправен вентилятор наружного блока. 6) Избыток хладагента. 7) Неисправность холодильного контура (повышенное местное сопротивление). 8) Неисправность байпасной цепи в наружном блоке. | <p>Режим охлаждения или осушения:</p> <ol style="list-style-type: none"> 1) Очистите воздушный фильтр. 2) Устраните препятствия и экраны, отражающие воздушный поток. 4) Выключите питание. Отключите разъем вентилятора и измерьте сопротивление обмоток электродвигателя. Соедините разъем и включите питание. Включите блок с пульта управления и проверьте напряжение на разъеме вентилятора (220В). 5) Проверьте электродвигатель вентилятора наружного блока. 6), 7) Проверьте холодильный контур. <p>Режим обогрева:</p> <ol style="list-style-type: none"> 1) ~ 8) проведите проверки, указанные выше. |
| P8 | <p>Неправильная температура трубопровода</p> <p><Режим охлаждения> Фиксируется аварийное состояние, если через 3 минуты после пуска компрессора температура трубопровода (ТН2 или ТН5) выходит за установленный диапазон* и это состояние продолжается более 6 минут. Примечания: 1) Для определения требуется 9 минут. 2) Неисправность «P8» не определяется в режиме осушения воздуха. * Установленный диапазон: ТН - ТН1 ≤ -3°C, где ТН - минимальная из температур ТН2 и ТН5, ТН1 - температура входящего воздуха.</p> <p><Режим обогрева> Фиксируется аварийное состояние, если через 10 секунд после пуска компрессора и окончания режима предварительного нагрева температура трубопровода ТН5 выходит за установленный диапазон* и это состояние продолжается более 20 минут. Примечания: 1) Для определения требуется 27 минут. 2) Периоды оттаивания не прерывают и сбрасывают отсчет времени. * Установленный диапазон: ТН5 - ТН1 ≥ -3°C</p> | <ol style="list-style-type: none"> 1) Температура термисторов ТН2 или ТН5 почти равна комнатной температуре: - недостаток хладагента; - термисторы плохо закреплены на трубопроводе (висят в воздухе); - неисправность холодильного контура. 2) К внутреннему блоку подключены трубопроводы от другого наружного блока (при наличии нескольких систем), то есть перепутаны сигнальная линия и трубопроводы хладагента. 3) Неисправность термисторов. 4) Запорные вентили открыты не полностью. | <ol style="list-style-type: none"> 1) ~ 4) Проверьте установку термисторов и температуру трубопроводов с пульта управления. 2), 3) Убедитесь в отсутствии перекрестного соединения трубопроводов хладагента или сигнальных линий между разными системами. |
| P9 | <p>Неисправность термистора ТН5 (конденсатор-испаритель)</p> <p>1) При обнаружении замыкания или обрыва термистора фиксируется предварительная неисправность. Через 3 минуты снова контролируется исправность термистора. По результатам: либо фиксируется авария, либо сбрасывается предварительная неисправность. 2) Контроль состояния термисторов происходит постоянно в режимах: охлаждение, осушение, обогрев (кроме оттаивания). Неисправность термистора: замыкание: 90°C и более обрыв: -40°C и менее</p> | <ol style="list-style-type: none"> 1) Неисправность термистора. 2) Плохое соединение разъема (CN44) на плате внутреннего блока. 3) Обрыв или замыкание в соединительном кабеле. 4) Неисправность холодильного контура, приводящая к повышенной (более 90°C) или пониженной (менее -40°C) температуре термистора. 5) Неисправность платы внутреннего блока. | <ol style="list-style-type: none"> 1) ~ 3) Проверьте сопротивление термистора аналогично P1 выше. 2) Отключите питание и проверьте установку разъема CN44 на плате внутреннего блока. Включите питание. 4) Проверьте температуру ТН5 с пульта управления в тестовом режиме. Повышенная или пониженная температура может быть следствием неисправности холодильного контура. 5) Если пункты 1-4 не выявили неисправность, то замените плату управления внутреннего блока. |

| Код | Способ определения | Причина | Устранение |
|-----------------|--|---|---|
| E0 или E4 | <p>Ошибка передачи данных E0 (приема данных — E4) пульту управления</p> <p>1) Фиксируется аварийное состояние, если главный или ведомый пульт управления не может получить в течение 3 минут корректные данные от внутреннего блока с адресом гидравлического контура «0». (код неисправности: E0)</p> <p>2) Фиксируется аварийное состояние, если ведомый пульт управления не получает данные в течение 2 минут. (код неисправности: E0)</p> <p>1) Фиксируется аварийное состояние, если внутренний блок не получает корректных данных от пульта управления или от другого внутреннего блока в течение 3 минут. (код неисправности: E4)</p> <p>2) Фиксируется аварийное состояние, если внутренний блок не получает никаких сигналов от пульта управления в течение 2 минут. (код неисправности: E4)</p> | <p>1) Обрыв кабеля пульта или неисправность контактов.</p> <p>2) Все пульты управления установлены как ведомые. В этом случае «E0» отображается на пульте, а «E4» на индикаторе наружного блока (LED1, LED2).</p> <p>3) Неправильное подключение пульта.</p> <p>4) Неисправность цепей приема-передачи на плате пульта.</p> <p>5) Неисправность цепей приема-передачи на плате внутреннего блока с адресом гидравлического контура «0».</p> <p>6) Помехи в линии связи пульта управления.</p> | <p>1) Проверьте кабель между пультом и платой внутреннего блока.</p> <p>2) Установите один из пультов как главный.</p> <p>3) Проверьте сигнальную линию пульта: - суммарная длина не более 500 м; - количество внутренних блоков не более 16; - количество пультов управления не более 2.</p> <p>4) ~ 6) Проверьте пульты управления: а) При индикации «RC OK» пульт исправен. Выключите и включите питание: если неисправность не пропадает, то замените плату внутреннего блока. б) При индикации «RC NG» замените пульт управления. в) При индикации «RC E3» или «ERC 00-06» причиной неисправности могут быть помехи в линии связи.</p> |
| E3 или E5 | <p>Ошибка передачи данных E3 (приема данных E5) пультом управления</p> <p>1) Фиксируется аварийное состояние, если пульт управления не может получить свободный интервал для передачи в течении 6 секунд. (код неисправности: E3)</p> <p>2) Пульт передает данные и одновременно принимает их. Если при сравнении 30 раз выявляется несоответствие, то фиксируется аварийное состояние. (код неисправности: E3)</p> <p>1) Фиксируется аварийное состояние, если микроконтроллер внутреннего блока не может получить свободный интервал для передачи в течении 6 секунд. (код неисправности: E5)</p> <p>2) Микроконтроллер внутреннего блока передает данные и одновременно принимает их. Если при сравнении 30 раз выявляется несоответствие, то фиксируется аварийное состояние. (код неисправности: E5)</p> | <p>1) Два пульта управления установлены как главные.</p> <p>2) Пульт подключен к двум или более внутренним блокам.</p> <p>3) Повторяющийся адрес гидравлического контура.</p> <p>4) Неисправность цепей приема-передачи на плате пульта.</p> <p>5) Неисправность цепей приема-передачи на плате внутреннего блока.</p> <p>6) Помехи в линии связи пульта управления.</p> | <p>1) Установите один из пультов как главный, другой как ведомый.</p> <p>2) Подключите пульт только к одному блоку.</p> <p>3) Установите неповторяющиеся адреса гидравлических контуров.</p> <p>4) - 6) Проверьте пульт управления: а) При индикации «RC OK» пульт исправен. Выключите и включите питание: если неисправность не пропадает, то замените плату внутреннего блока. б) При индикации «RC NG» замените пульт управления. в) При индикации «RC E3» или «ERC 00-06» причиной неисправности могут быть помехи в линии связи.</p> |
| E6 | <p>Обмен данными: наружный-внутренний блоки (ошибка приема)</p> <p>1) Фиксируется неисправность, если микроконтроллер внутреннего блока не получает данных в течение 6 минут после включения питания.</p> <p>2) Фиксируется неисправность, если микроконтроллер внутреннего блока не получает данных в течение 3 минут.</p> <p>3) К одному наружному блоку подключено несколько внутренних: фиксируется неисправность, если микроконтроллер внутреннего блока не получает специальный сигнал в течение 3 минут.</p> | <p>1) Обрыв, замыкание или неправильное соединение межблочного кабеля.</p> <p>2) Неисправность приемопередающих цепей на плате внутреннего блока.</p> <p>3) Неисправность приемопередающих цепей на плате наружного блока.</p> <p>4) Помехи в межблочной линии связи.</p> | <p>1) Проверьте соединительный кабель между внутренним и наружным блоками. Проверьте все внутренние блоки в мультисистемах.</p> <p>2) ~ 4) Выключите и включите питание: если неисправность не пропадает, то замените плату внутреннего или наружного блока. В мультисистемах следует проверить исправность плат всех внутренних блоков.</p> |
| E7 | <p>Обмен данными: наружный-внутренний блоки (ошибка передачи)</p> <p>1) Фиксируется неисправность, если микроконтроллер внутреннего блока 30 раз фиксирует логический уровень «1» вместо «0», при проверке передачи.</p> | <p>1) Неисправность приемопередающих цепей на плате внутреннего блока.</p> <p>2) Помехи в цепи питания.</p> <p>4) Помехи в цепях управления наружного блока.</p> | <p>1) ~ 3) Выключите и включите питание: если неисправность не пропадает, то замените плату внутреннего блока.</p> |

7. Поиск неисправности

| Код | Способ определения | Причина | Устранение |
|-----------|---|---|--|
| Fb | Неисправность платы внутреннего блока Фиксируется неисправность, если данные не могут быть правильно считаны из памяти микроконтроллера. | 1) Неисправность платы внутреннего блока. | 1) Замените плату внутреннего блока. |
| E1 или E2 | Неисправность пульта управления 1) Фиксируется неисправность, если данные не могут быть правильно считаны из памяти микроконтроллера пульта управления. (код неисправности: E1) 2) Фиксируется неисправность, если функция часов в пульте управления работает неправильно. (код неисправности: E2) | 1) Неисправность пульта управления. | 1) Замените пульт управления. |
| PA (2500) | Принудительное отключение компрессора в связи с утечкой дренажа 1) Неисправность, связанная с утечкой дренажа, фиксируется при одновременном выполнении следующих условий: а) Разность между температурой воздуха на входе во внутренний блок и температурой жидкостной трубы держится менее 10 градусов в течение 30 минут. б) Поплавковый датчик фиксирует превышение допустимого уровня в дренажном поддоне в течение 15 минут. Если датчик фиксирует снижение уровня, то отсчет времени начинается заново. Если система зафиксировала данную неисправность, то сбросить ее можно только с помощью выключения и повторного включения электропитания. | 1) Неисправность дренажного насоса. 2) Загрязнение дренажного насоса или трубопроводов. 3) Обрыв поплавкового датчика. 4) Разъем поплавкового датчика отключен. 5) Попадание влаги на поплавковой датчик а) капли воды стекают по соединительному проводу; б) при сильном загрязнении воздушного фильтра на поверхности воды в дренажном поддоне формируются волны, высота которых достигает датчика. 6) К внутреннему блоку подключены трубопроводы от другого наружного блока (при наличии нескольких систем), то есть перепутаны сигнальная линия и трубопроводы хладагента. 7) Неисправность термисторов температуры воздуха в помещении или термистора не жидкостной трубе. | 1) Проверьте работоспособность дренажного насоса. 2) Убедитесь в отсутствии засоров. 3) Проверьте сопротивление контактов поплавкового датчика. 4) Проверьте соединение разъемов. 5) Проверьте расположение соединительных проводов поплавкового датчик. Убедитесь, что воздушный фильтр чистый. 6) Убедитесь в отсутствии перекрестного соединения трубопроводов хладагента или сигнальных линий между разными системами. 7) Проверьте установку термисторов. Проверьте показания термисторов комнатной температуры, а также температуры трубопроводов с помощью пульта управления. |

5. Проверка неисправности по симптомам

Примечание. Поиск неисправностей по индикации пульта управления описан в разделе наружных блоков.

| Описание | Причина | Устранение |
|---|---|--|
| (1) Светодиод LED2 на плате внутреннего блока выключен | Светодиод LED1 на плате внутреннего блока тоже выключен. 1) Отсутствует напряжение питания на наружном блоке (значение напряжения выходит за допустимый диапазон). 2) Неисправность платы управления наружного блока. 3) Напряжение питания (220-240В) не подключено к внутреннему блоку. 4) Неисправность платы управления внутреннего блока. | 1) Проверьте напряжение питания (220-240 В) на клеммах (L, N) или (L3, N) наружного блока. Проверьте кабель питания и автоматический выключатель. 2) Проверьте напряжение питания (220-240 В) на клеммах S1, S2 наружного блока. При отсутствии проверьте предохранитель на плате наружного блока и соединительные провода. 3) Проверьте напряжение питания (220-240 В) на клеммах S1, S2 внутреннего блока. При отсутствии проверьте межблочное соединение. 4) Проверьте предохранитель на плате внутреннего блока. Проверьте соединительные провода. Если проблема не обнаружена, плата управления внутреннего блока неисправна. |
| (2) Светодиод LED2 на плате управления внутреннего блока мигает | Светодиод LED1 на плате управления внутреннего блока тоже мигает - ошибка межблочного соединения. Светодиод LED1 включен. 1) Неправильное подключение пульта управления: в мультисистемах пульт подключен сразу к нескольким блокам. 2) Неправильно установлен адрес гидравлического контура. При группировке нескольких систем два и более наружных блоков имеют адрес «0». 3) Замыкание линии пульта управления. 4) Неисправность пульта управления. | Проверьте межблочное соединение. 1) Проверьте правильность соединения в мультисистемах на два или более внутренних блоков - пульт управления подключается только к одному внутреннему блоку. 2) Проверьте правильность установки адреса гидравлического контура на наружных блоках (DIP-переключатель SW1 (3-6)) - только один из блоков должен иметь адрес «0». 3) ~ 4) Отключите кабель пульта управления и проверьте состояние светодиода LED2 на плате управления внутреннего блока: а) LED2 мигает - замыкание в кабеле пульта; б) LED2 включен. Подключите снова пульт управления: если LED2 мигает, то неисправен пульт, если - горит, то кабель пульта. |

6. Характеристики основных компонентов

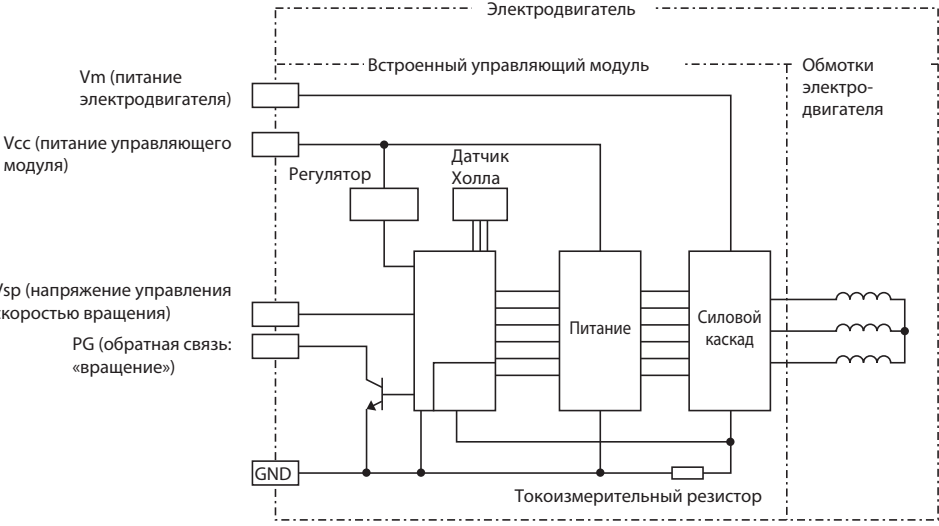
| Наименование | Способ проверки и параметры | | | | |
|--|---|----------|------------|----------------|---------------------|
| Термистор комнатной температуры (ТН1) | Измерьте сопротивление тестером при температуре 10°C ~ 30°C. <table border="1" data-bbox="443 293 1058 353" style="margin-left: auto; margin-right: auto;"> <thead> <tr> <th>Исправен</th> <th>Неисправен</th> </tr> </thead> <tbody> <tr> <td>8 кОм ~ 20 кОм</td> <td>замыкание или обрыв</td> </tr> </tbody> </table> | Исправен | Неисправен | 8 кОм ~ 20 кОм | замыкание или обрыв |
| Исправен | Неисправен | | | | |
| 8 кОм ~ 20 кОм | замыкание или обрыв | | | | |
| Термистор на фреонопроводе: жидкость (ТН2) | | | | | |
| Термистор на теплообменнике (ТН5) | | | | | |
| Структурная схема |  | | | | |

7. Поиск неисправности

7. Проверка вентилятора внутреннего блока (электродвигатель постоянного тока / плата управления)

Примечания:

- а) Будьте внимательны при проверке - на разъеме CNMF присутствует высокое напряжение.
- б) Не отключайте разъем CNMF при включенном напряжении питания кондиционера. Это может привести к неисправности платы управления и электродвигателя вентилятора.

Симптом: вентилятор внутреннего блока не вращается.

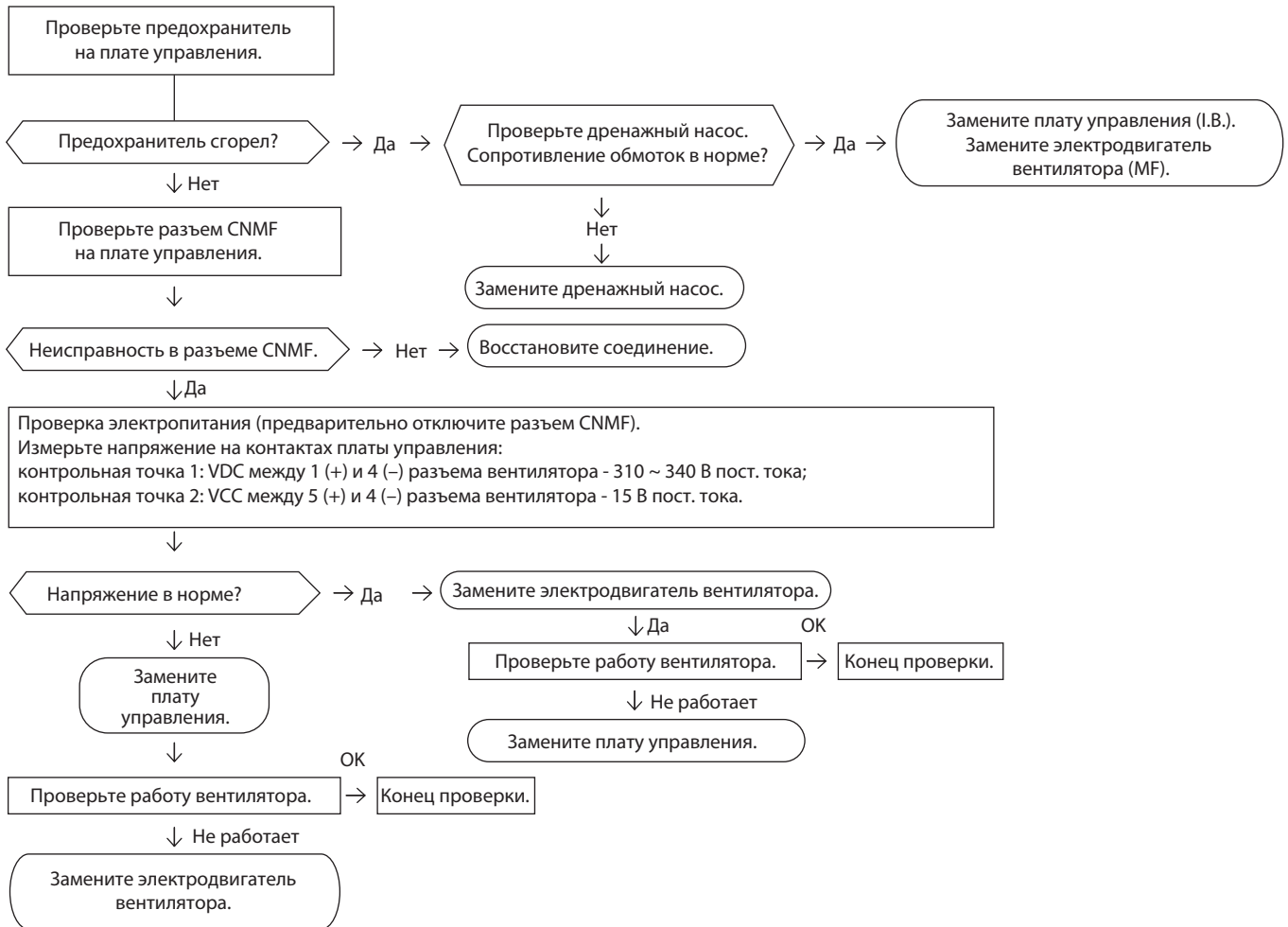

8. Контрольные точки

SEZ-KD25VAQ
SEZ-KD35VAQ
SEZ-KD50VAQ
SEZ-KD60VAQ
SEZ-KD71VAQ

Плата управления внутреннего блока

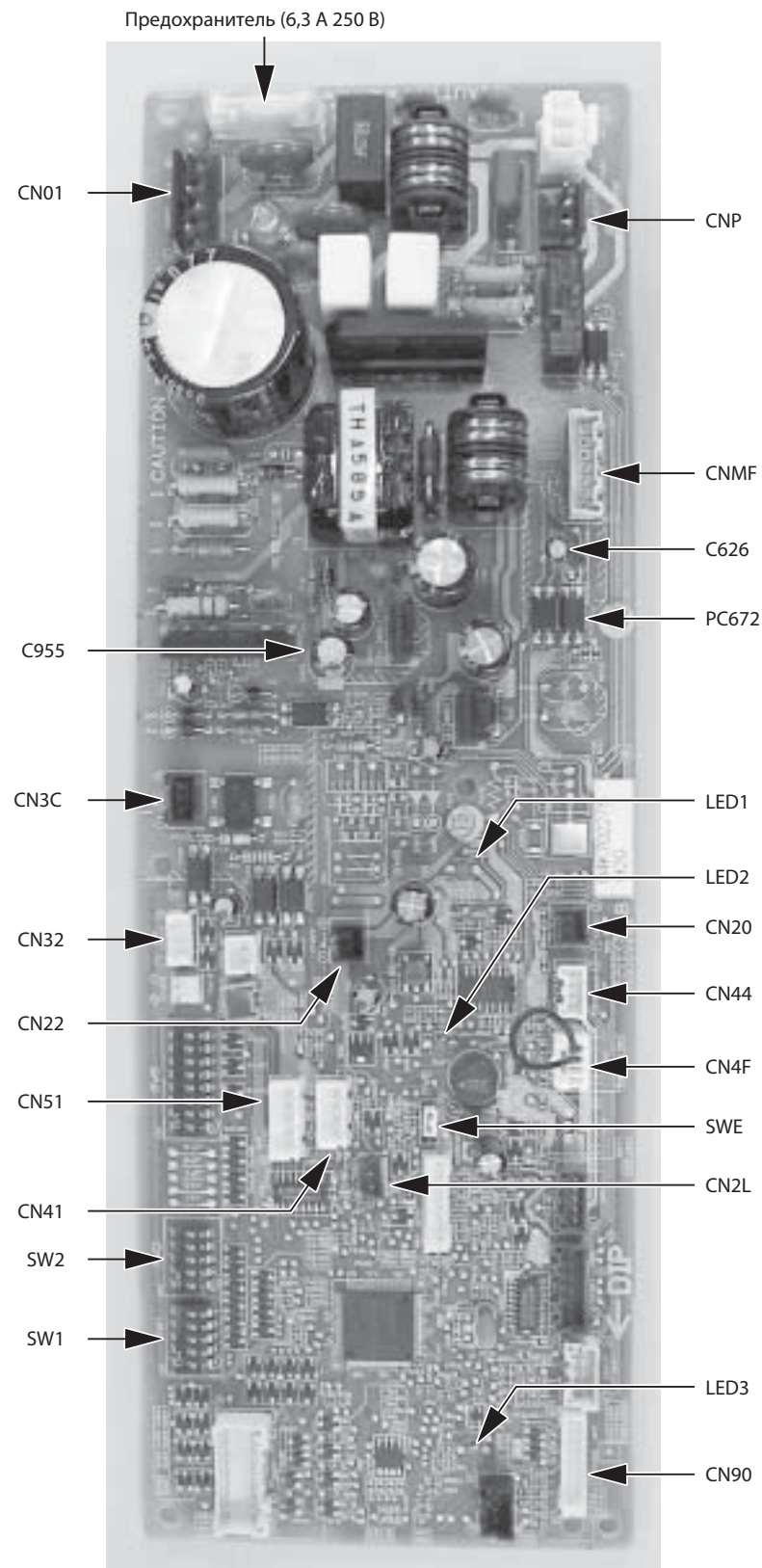

- CN01 электропитание (220 ~ 240 В перем. тока)
- SWE принудительное включение
- SW1 выбор модели
- SW2 установка производительности
- CN32 внешние цепи управления (Вкл/Выкл)
- CN22 Для MA-пульта (11~13 В пост. тока между контактами 1 и 3)
- CN51 внешние цепи управления
- CN41 JAMA стандарт HA клемма A
- CN44 термистор (жидкость, конденсация испарение)
- CN4F термистор датчика дренажа
- CN20 термистор (темп. воздуха на входе)
- CN3C связь наружного и внутреннего блока (0 ~ 24 В пост. тока)
- CNMF к электродвигателю вентилятора
 - 1 - 4: 310 ~ 340 В пост. тока
 - 5 - 4: 15 В пост. тока
 - 6 - 4: 0 ~ 6,5 В пост. тока
 - 7 - 4: выключен 0 или 15 В пост. тока включен 7,5 В пост. тока (0 - 15 импульсы)
- CNP к дренажному насосу (220 В перем. тока)
- CN2L к вентустановке LOSSNAY
- CN90 к приемнику ИК-сигналов
- (*1)
- V_{FG} Напряжение между (-) на PC672 и C955 (то же между 7 (+) и 4 (-) разъема CNMF)
- V_{CC} Напряжение на контактах C955 15 В пост. тока (то же между 5 (+) и 4 (-) разъема CNMF)
- V_{sp} Напряжение на контактах C626
 - 0 В пост. тока (вентилятор выключен)
 - 1~6,5 В пост. тока (вентилятор включен) (то же между 6 (+) и 4 (-) разъема CNMF)

9. Список опций

+7 (495) 744-35-35

| | Наименование | Описание | Страница |
|----|-----------------------|--|----------|
| 1 | PAR-31MAA | Проводной пульт управления (для подключения необходим интерфейс MAC-333IF-E) | 42 |
| 2 | PAC-YT52CRA | Упрощенный проводной пульт | 451 |
| 3 | PAR-SL97A-E | Беспроводной пульт управления (используется в комплекте с приемником PAR-SA9CA-E) | 452 |
| 4 | PAR-SA9CA | Приемник ИК-сигналов для беспроводного пульта управления PAR-SL97A-E | 452 |
| 5 | PAC-KE07DM-E | Дренажный насос | 453 |
| 6 | PAC-SE41TS-E | Выносной датчик комнатной температуры | 454 |
| 7 | PAC-SA88HA-E | Ответная часть к разъему CN51 (индикация: «включение/выключение», «неисправность») | 455 |
| 8 | PAC-SE55RA-E | Ответная часть к разъему CN32 (управление: «включение/выключение», «блокировка пульта») | 455 |
| 9 | MAC-333IF-E | Комбинированный интерфейс для подключения к сигнальной линии M-NET VRF-систем City Multi, а также для подключения проводного пульта и внешних цепей управления и контроля. | 44 |
| 10 | MAC-557IF-E | Конвертер для подключения в беспроводную сеть WiFi | 45 |
| 11 | ME-AC-KNX-1-V2 | Конвертер для подключения в сеть KNX TP-1 (EIB) | 46 |
| 12 | ME-AC-MBS-1 | Конвертер для подключения в сеть RS485/Modbus RTU | 46 |
| 13 | ME-AC-LON-1 | Конвертер для подключения в сеть LonWorks | 47 |
| 14 | ME-AC-ENO-1 | Конвертер для подключения в беспроводную сеть EnOcean | 47 |
| 15 | ME-AC-SMS-32 | GSM-модем для управления сплит-системой посредством SMS-сообщений. Применяется совместно с ME-AC-MBS-1. | 48 |

10. Описание опций

2. PAC-YT52CRA Упрощенный проводной пульт управления

Фото



Описание

Упрощенный пульт управления с жидкокристаллическим дисплеем. Оснащен многоязычным интерфейсом.

Условия использования:

Температура окружающей среды 0~40°C;

Влажность 30~90% (без конденсата).

Применяется в моделях

- Модели серии MSZ, MFZ, MLZ
- Модели серии SEZ, SLZ

Характеристики

| | | |
|------------------------|------------------------------|------------------------------|
| Цвет внешнего покрытия | Крышка | Белый (Munsell 1.0Y 9.2/0.2) |
| | Периферийная область дисплея | Серый |

Размеры

Единицы измерения: мм

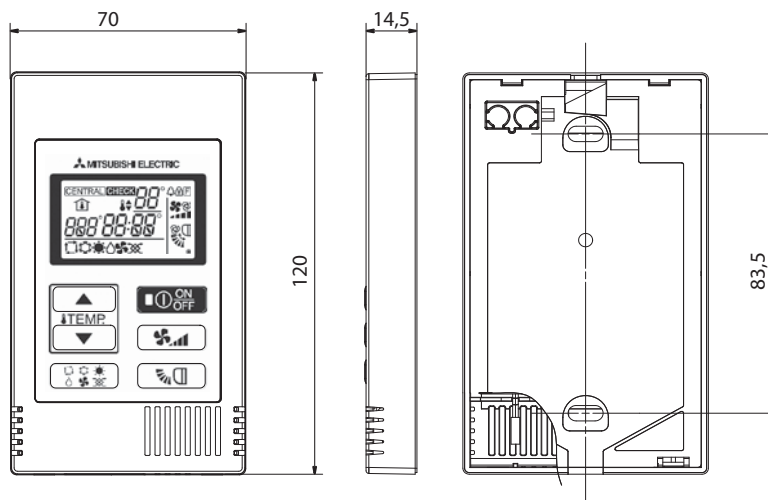

10. Описание опций

3. PAR-SL97A-E Беспроводной пульт управления (используется в комплекте с приемником PAR-SA9CA-E)

Фото



Описание

Пульт дистанционного управления PAR-SL97A-E.
Батарейки «AAA» LR03 (2 штуки).

Применяется в моделях

■ SEZ-KD VAQ

Размеры

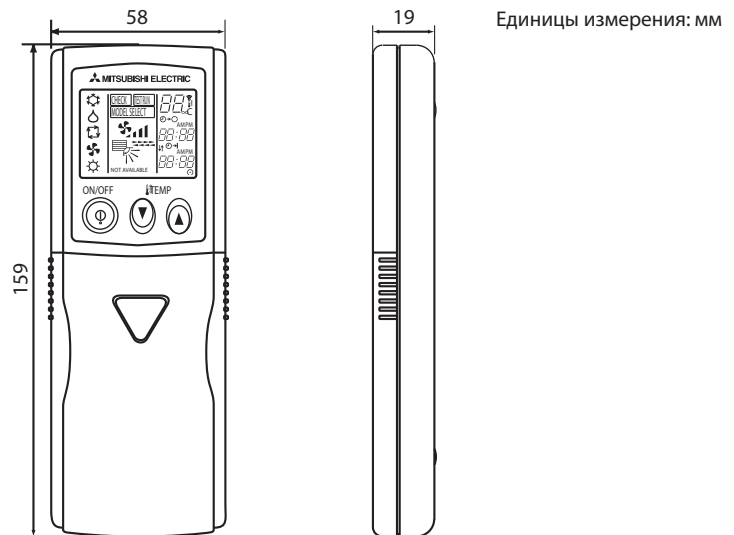

4. PAR-SA9CA-E Приемник ИК-сигналов

Фото

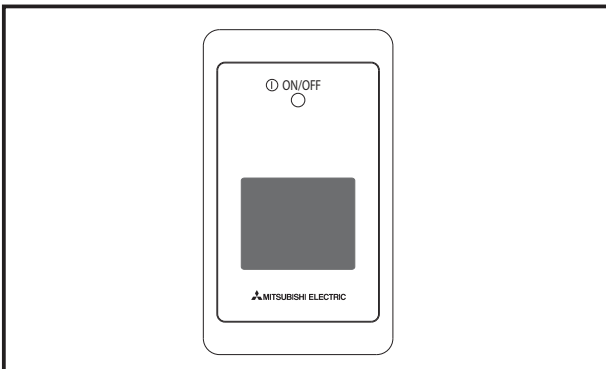

Описание

Приемник ИК-сигналов используется совместно с пультом дистанционного управления PAR-SL97A-E.

Применяется в моделях

■ SEZ-KD VAQ

Размеры

Единицы измерения: мм

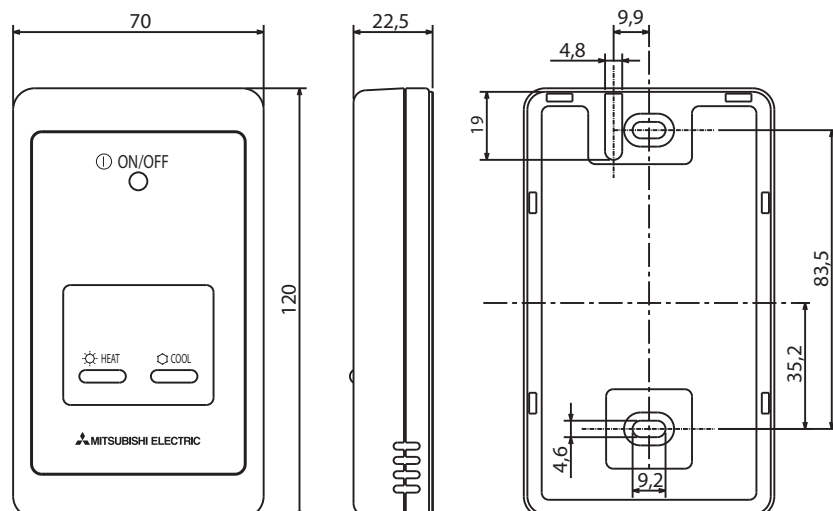

10. Описание опций

5. PAC-KE07DM-E Дренажный насос

Фото

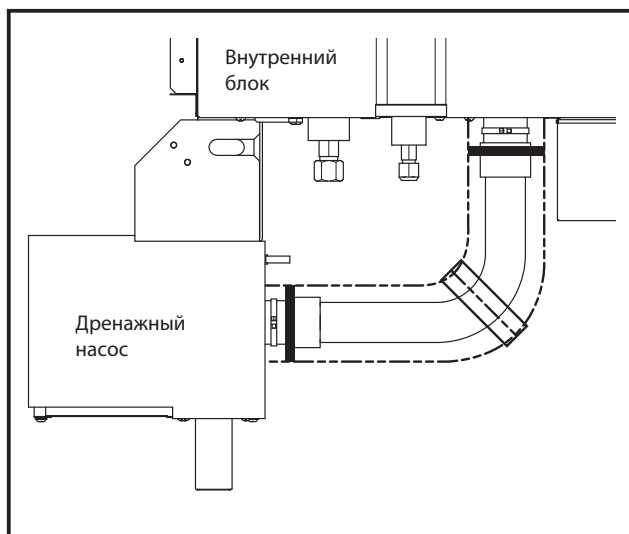

Описание

Дренажный насос располагается рядом с канальным внутренним блоком. Насос оснащен аварийным поплавковым выключателем.

Применяется в моделях

■ SEZ-KD VAQ

Рисунок

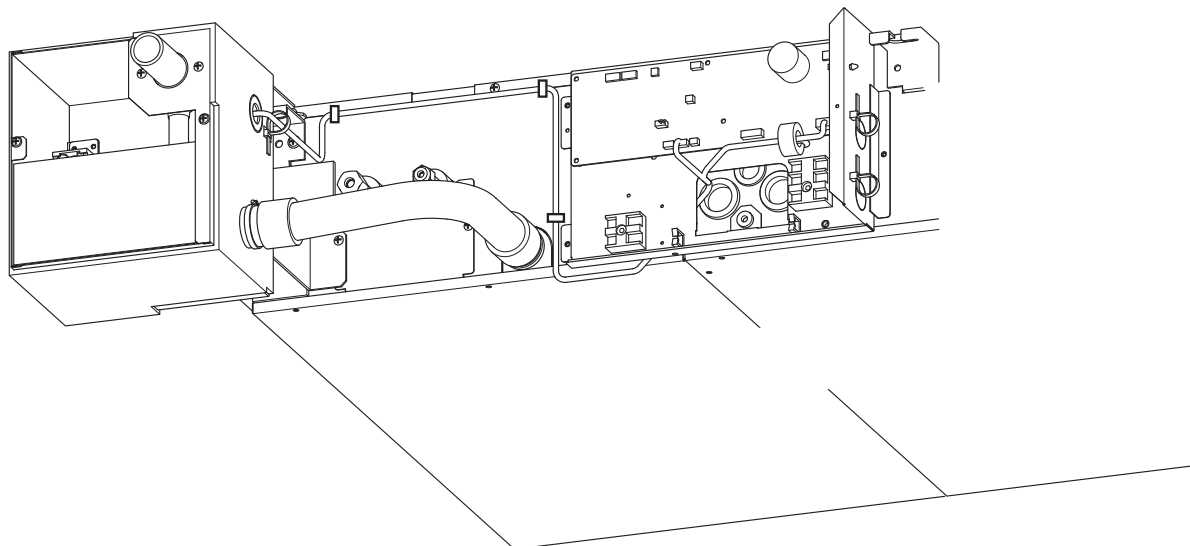

6. PAC-SE41TS-E Выносной датчик комнатной температуры

Фото

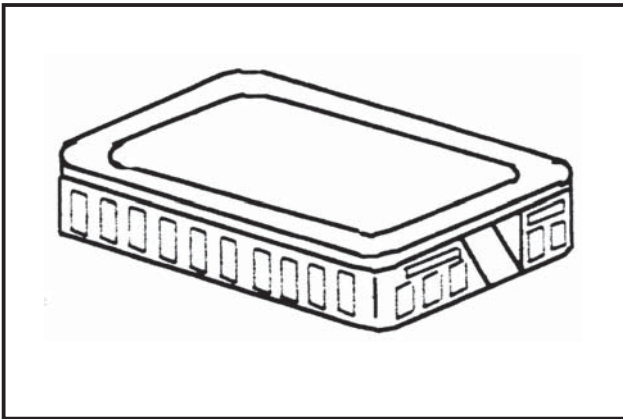

Описание

Внутренний блок измеряет температуру в помещении по датчику, расположенному на входе воздуха в блок. Выносной датчик предназначен для контроля температуры в произвольной точке помещения в радиусе 12 м от внутреннего блока (длина соединительного кабеля 12 м).

Применяется в моделях

- SEZ-KD VAQ
- SLZ-KA VAQ

Рисунок

Единицы измерения: мм

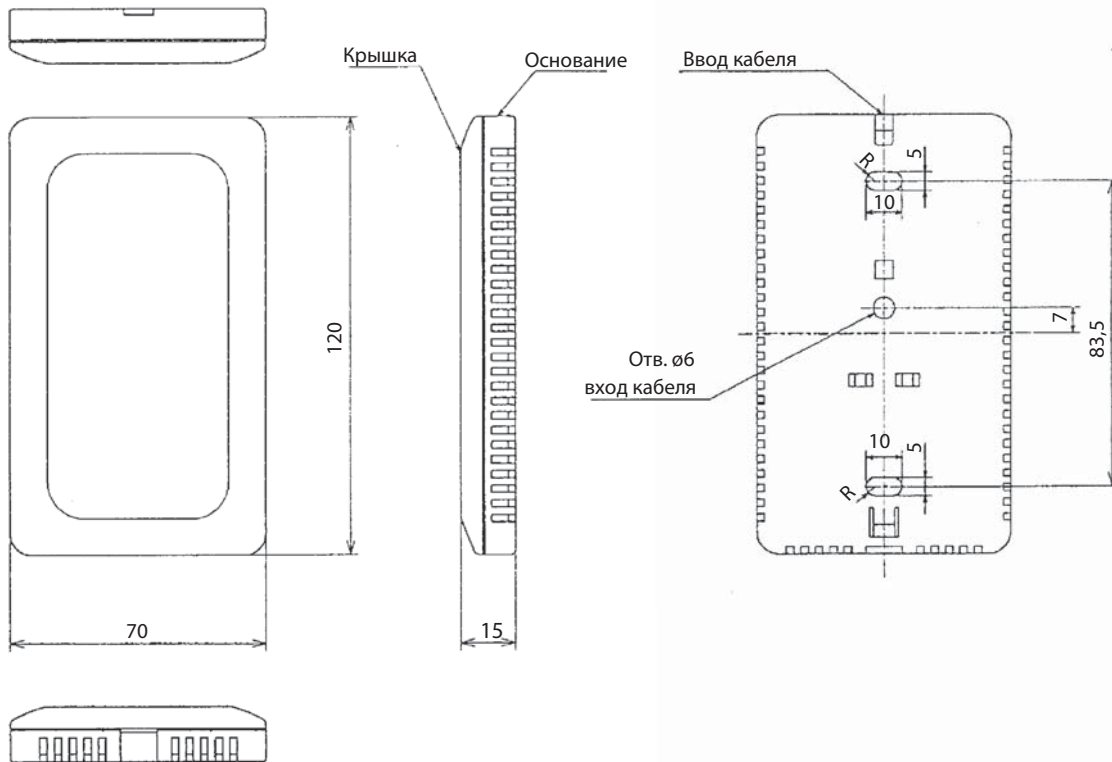

7. PAC-SA88HA-E Ответная часть к разъему CN32

Фото

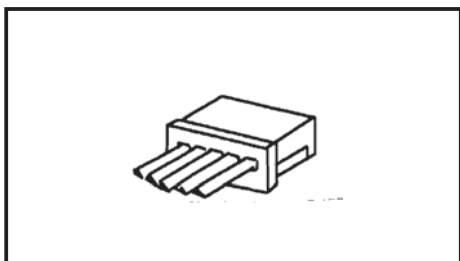

Описание

Разъем CN51, расположенный на плате внутреннего блока, предназначен для подключения внешних цепей индикации: включен/выключен, норма/авария.

Применяется в моделях

- SEZ-KD VAQ
- SLZ-KA VAQ

Рисунок

Единицы измерения: мм

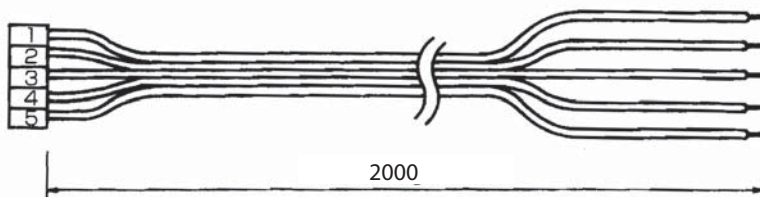

8. PAC-SE55RA-E Ответная часть к разъему CN51

Фото

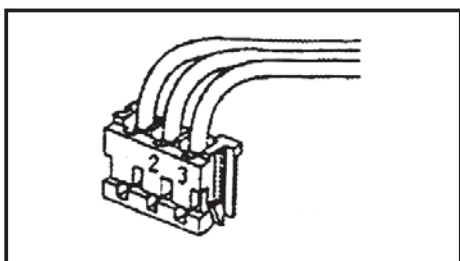

Описание

Разъем CN32, расположенный на плате внутреннего блока, предназначен для подключения внешних цепей управления: включение/выключение, блокировка пульта.

Применяется в моделях

- SEZ-KD VAQ
- SLZ-KA VAQ

Спецификация

| | |
|-------------------|---|
| Назначение | Подключение внешних цепей управления: блокировка местного пульта, включение/выключение внутреннего блока. |
| Внешний сигнал | Сухой контакт (статический сигнал) |
| Разъем | 3-х контактный разъем (подключается к разъему CN32 на плате наружного/внутреннего блока) |
| Тип кабеля | Внешние соединения выполняются 3-х жильным кабелем в виниловой изоляции сечением 0,5~1.25 мм ² |
| Длина кабеля | 2-х метровый отрезок проводов, входящий в комплект, может быть удлинён дополнительным кабелем. |

Рисунок

Единицы измерения: мм

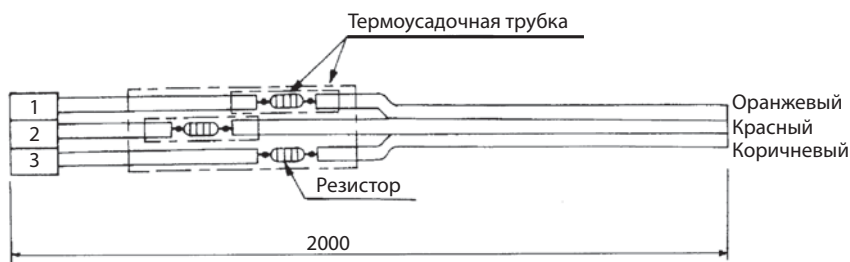

Содержание раздела

| | |
|--------------------------------------|------------|
| 7-1. КАССЕТНЫЙ БЛОК SLZ-KA VA | 457 |
| 1. Общая информация | 459 |
| 2. Спецификация | 461 |
| 3. Шумовые характеристики | 462 |
| 4. Размеры | 463 |
| 5. Электрическая схема | 464 |
| 6. Гидравлическая схема | 465 |
| 7. Поиск неисправности | 466 |
| 8. Контрольные точки | 474 |
| 9. Переключатели и разъемы | 476 |
| 10. Система подачи воздуха | 477 |
| 11. Список опций | 479 |
| 12. Описание опций | 480 |

SLZ-KA25VA
 SLZ-KA35VA
 SLZ-KA50VA

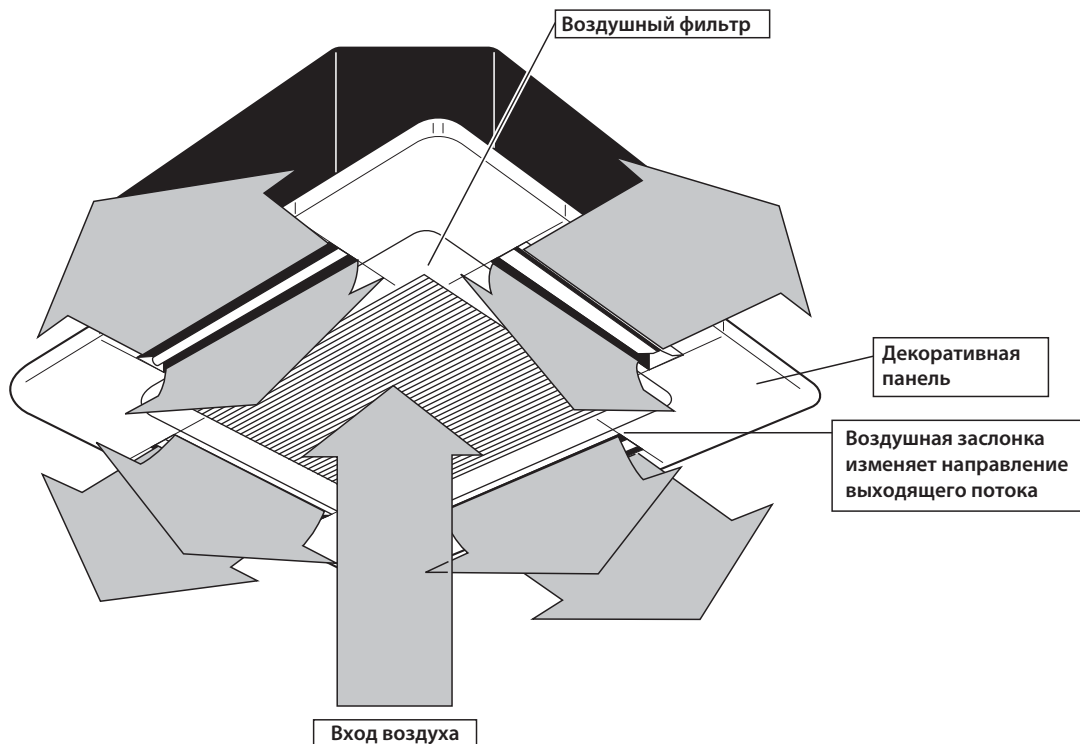

Беспроводной пульт управления

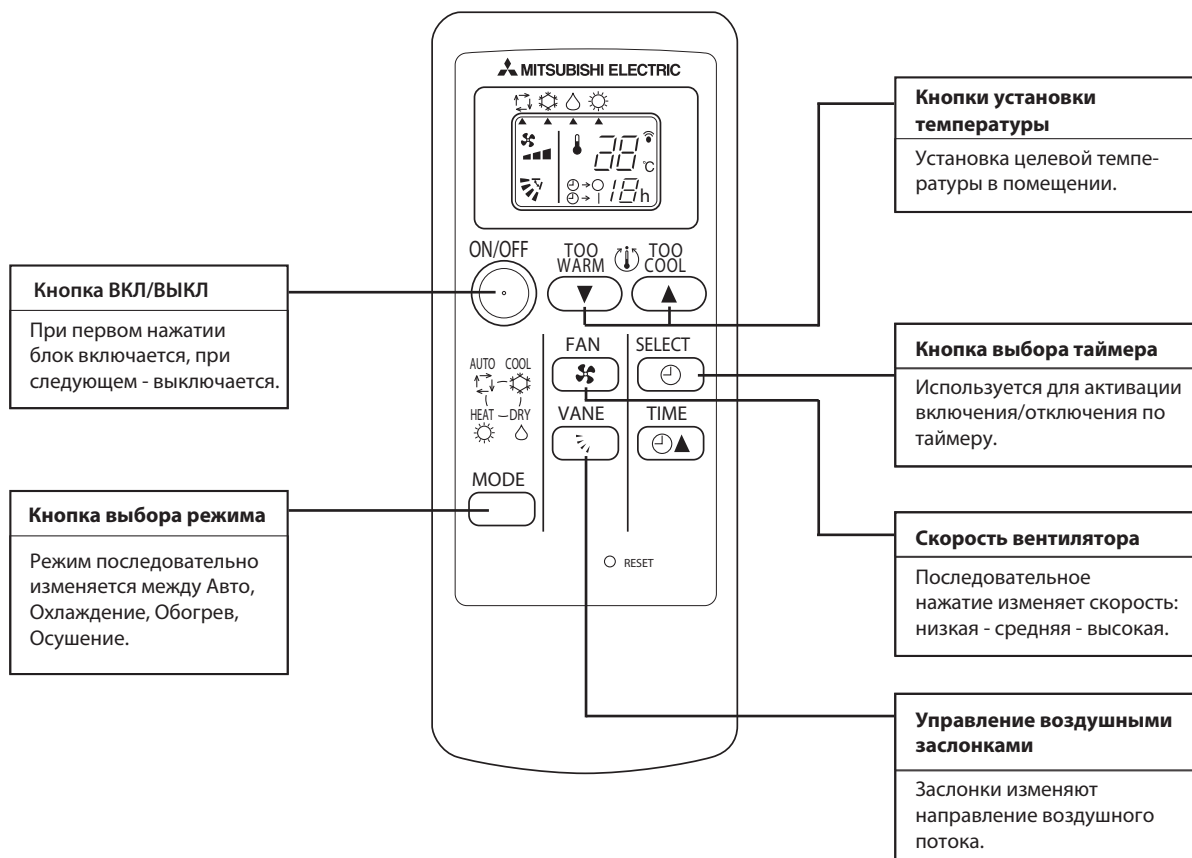

SLZ - KA25/35/50VA

Проводной пульт управления: PAR-31MAA (опция)

Если режим и параметры работы кондиционера были установлены, то нажатие кнопки ВКЛ/ВЫКЛ приведет к включению кондиционера в заданном режиме.

Описание кнопок управления

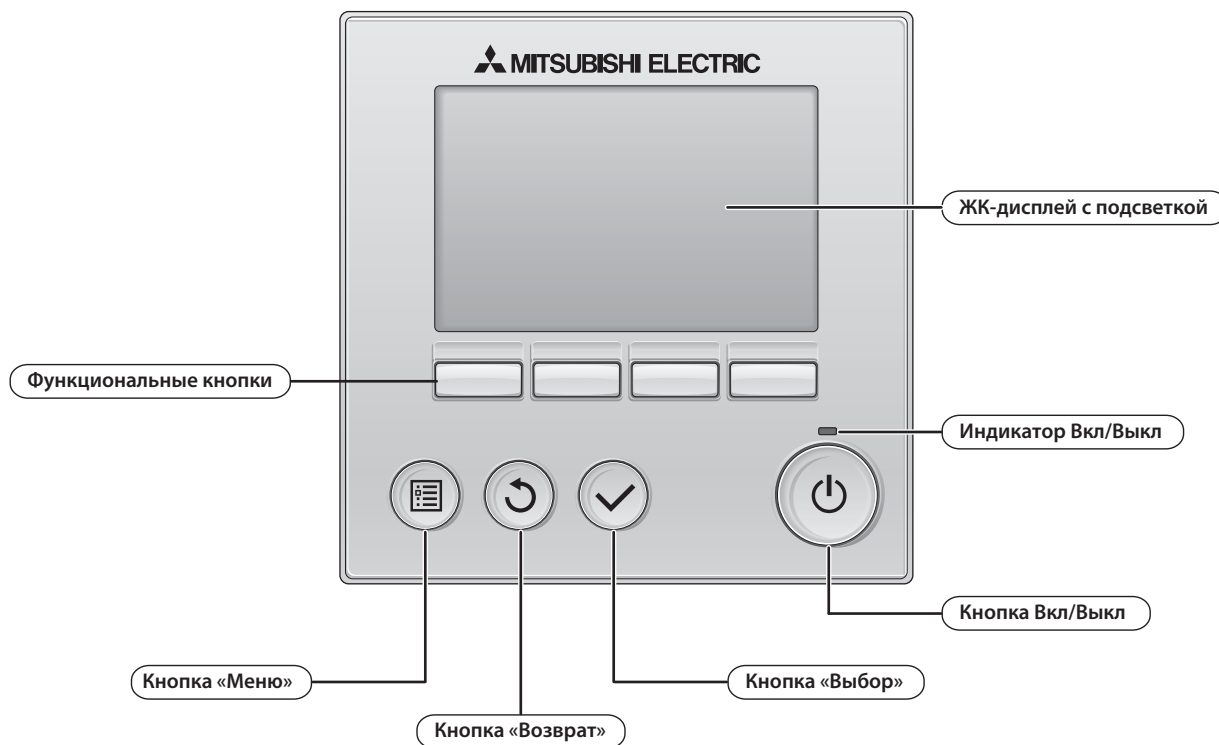

1. Общая информация

Жидкокристаллический дисплей

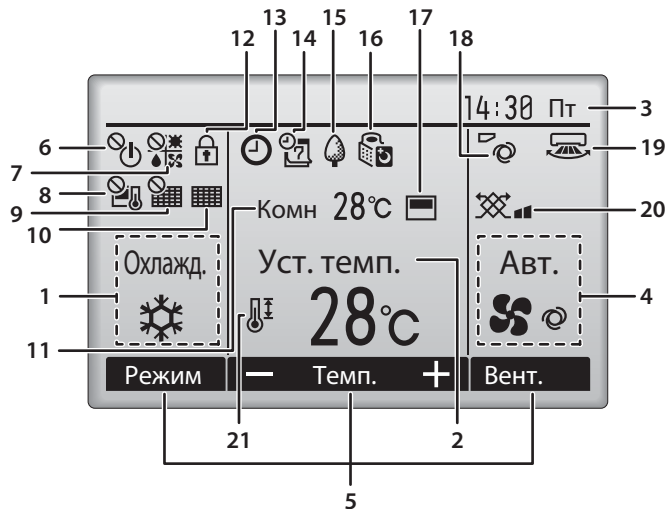

1. Режим работы

Здесь отображается режим работы внутреннего блока.

2. Заданная температура

Здесь отображается заданная температура.

3. Часы

Здесь отображается текущее время.

4. Скорость вентилятора

Здесь отображаются настройки скорости вентилятора.

5. Подсказка по функциям кнопок

Здесь отображаются функции соответствующих кнопок.



Отображается при централизованном управлении включением и выключением.



Отображается при централизованном управлении режимом работы.



Отображается при централизованном управлении заданной температурой.



Отображается при централизованном управлении заданной температурой.



Отображается при необходимости обслуживания фильтра.

11. Комнатная температура

Здесь отображается текущая комнатная температура.



Отображается, когда кнопки заблокированы.



Отображается, когда включена функция «Таймер Вкл/Выкл», «Ночной режим» или «Автоотключение» таймера.



появляется, когда таймер отключен централизованной системой управления.



Отображается, когда включен таймер на неделю.



Отображается, пока изделие работает в режиме энергосбережения.



Отображается, пока наружный блок работает в «тихом» режиме.



Отображается, когда встроенный термистор на контроллере включен для наблюдения за комнатной температурой (11).



отображается, когда термистор на внутреннем блоке включен для наблюдения за комнатной температурой.



Отображается установленный угол наклона жалюзи.



Отображается настройка жалюзи.



Отображается настройка вентиляции.



Отображается, когда ограничен диапазон заданных температур.

2. Спецификация

| Модель внутреннего блока | | | SLZ-KA25VA | | SLZ-KA35VA | | SLZ-KA50VA | |
|---|---|------|---------------------|--|-------------|---|-------------|---|
| Режим | | | охлаждение | обогрев | охлаждение | обогрев | охлаждение | обогрев |
| Электропитание | | | 1 фаза 230 В, 50 Гц | | | | | |
| Расход воздуха (Высокий/Средний/Низкий) | | м³/ч | 600/540/480 | | 660/540/480 | | 660/540/480 | |
| Электрические характеристики | Автоматический выключатель | | А | 10 | 10 | 20 | | |
| | Потребляемая мощность *1 | | Вт | 75 | 85 | 85 | | |
| | Рабочий ток *1 | | А | 0,35 | 0,40 | 0,65 | | |
| | Нагреватель в воздушной заслонке | | Вт | 14 | 14 | 14 | | |
| | Коэффициент мощности | | % | 90 | 93 | 94 | 94 | 97 |
| Электродвигатель вентилятора | Модель | | PK6V15-LD | | PK6V20-LL | | PK6V20-LM | |
| | Ток *1 | | А | 0,19 | 0,26 | 0,27 | | |
| | Сопротивление обмоток при 20°C | | Ом | БЕЛ - ЧЕР: 407 ЧЕР - СИН: 86 СИН - ЖЕЛ: 30 КОР - КРА: 165 | | БЕЛ - ЧЕР: 393 ЧЕР - СИН: 164 СИН - ЖЕЛ: 47 КОР - КРА: 319 | | БЕЛ - ЧЕР: 325 ЧЕР - СИН: 143 СИН - ЖЕЛ: 47 КОР - КРА: 309 |
| Габаритные размеры Ш × В × Д | Ширина | мм | Блок: 570 | | Панель: 650 | | | |
| | Высота | | Блок: 208 | | Панель: 20 | | | |
| | Глубина | | Блок: 570 | | Панель: 650 | | | |
| Вес | | кг | Блок: 16,5 | | Панель: 3 | | | |
| Дополнительные сведения | Кол-во направлений воздушного потока | | 4 | | | | | |
| | Уровень шума (Выс./Средн./Низ.) | | дБ(А) | 37/31/28 | 38/33/29 | 39/34/30 | | |
| | Скорость вентилятора (Выс./Средн./Низ.) | | об/мин | 650/530/480 | 690/570/510 | 710/590/530 | | |
| | Кол-во ступеней регулирования вентилятора | | 3 | | | | | |
| | Термистор ТН1 (при 25°C) | | кОм | 10 | 10 | 10 | 10 | |
| | Термистор ТН2 (при 25°C) | | кОм | 10 | 10 | 10 | 10 | |
| | Термистор ТН3 (при 25°C) | | кОм | 10 | 10 | 10 | 10 | |

Примечание.

Тестирование согласно ISO 5151:

Охлаждение: внутри DB 27°C, WB 19°C
 снаружи DB 35°C, WB 24°C

Обогрев: внутри DB 20°C, WB 15°C
 снаружи DB 7°C, WB 6°C

*1 - при номинальной частоте вращения компрессора

Длина фреонпровода (в одну сторону): 5 м.

Электрические параметры основных компонентов

Внутренний блок

| | | |
|---|------|---|
| Конденсатор внутреннего блока | C1 | 1,5 мкФ × 440 В |
| Предохранитель | FUSE | 250 В, 6,3 А |
| Электродвигатель вентилятора | MV | MSBPC20 12 В, 250 Ом |
| Клеммная колодка | TB | к наружному блоку: 3 клеммы; к пульту управления: 2 клеммы (SLZ-KA25/35/50VA) |
| Предохранитель электродвигателя вентилятора | | 141 °C ± 3 °C |
| Греющий кабель | H2 | 240 В перем. тока, 15 Вт |

3. Шумовые характеристики

SLZ-KA25VAL

| Скор. вент. | дБ(A) | Обозн. |
|-------------|-------|--------|
| Выс. | 37 | ○—○ |
| Сред. | 31 | △—△ |
| Низ. | 28 | □—□ |

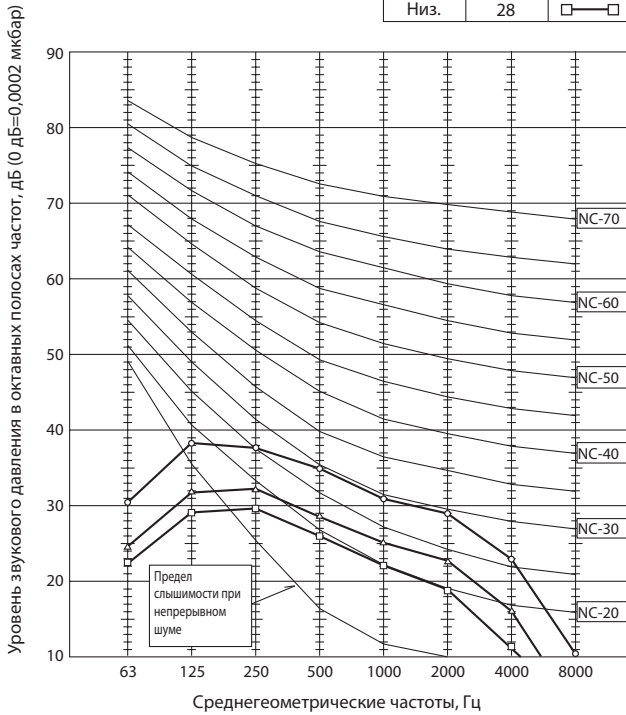

SLZ-KA35VAL

| Скор. вент. | дБ(A) | Обозн. |
|-------------|-------|--------|
| Выс. | 38 | ○—○ |
| Сред. | 33 | △—△ |
| Низ. | 29 | □—□ |

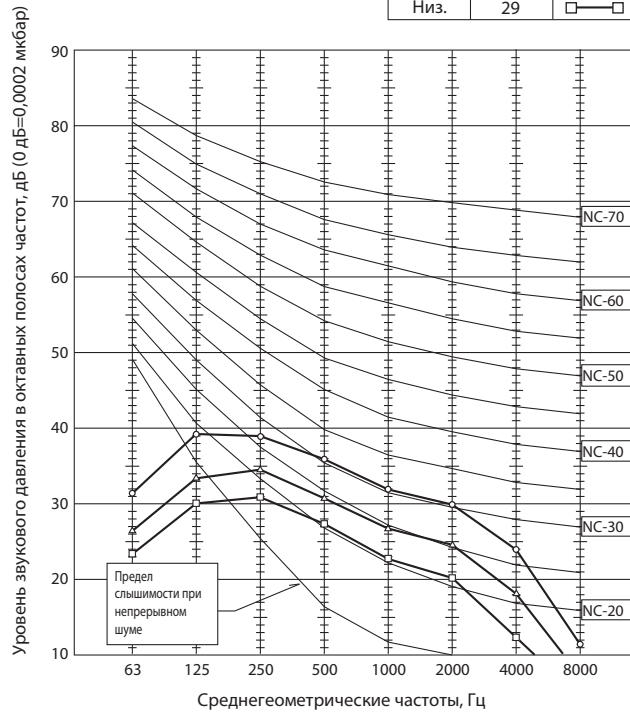

SLZ-KA50VAL

| Скор. вент. | дБ(A) | Обозн. |
|-------------|-------|--------|
| Выс. | 39 | ○—○ |
| Сред. | 34 | △—△ |
| Низ. | 30 | □—□ |

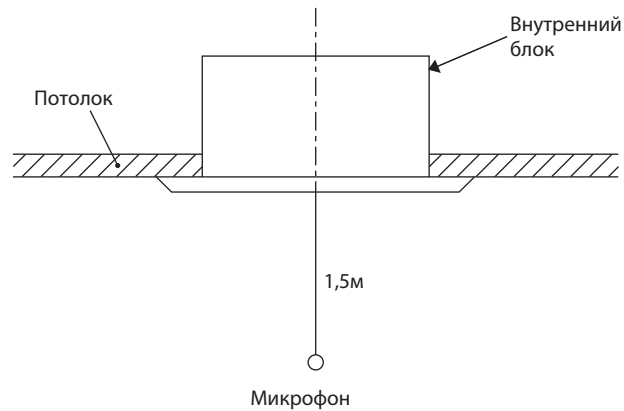
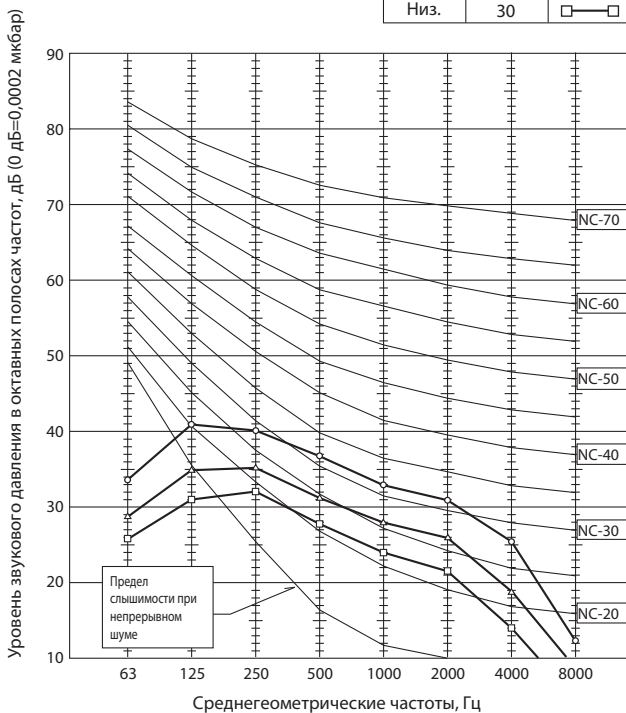

Примечание.

Уровень звукового давления измерен в безэховой камере при выключенном компрессоре. В реальном помещении уровень звукового давления может быть выше из-за отражения звуковых волн. В режимах «охлаждение» и «обогрев» уровень звукового давления может быть выше на 2 дБ.

4. Размеры

SLZ-KA25VAL
SLZ-KA35VAL
SLZ-KA50VAL

Единицы измерения: м

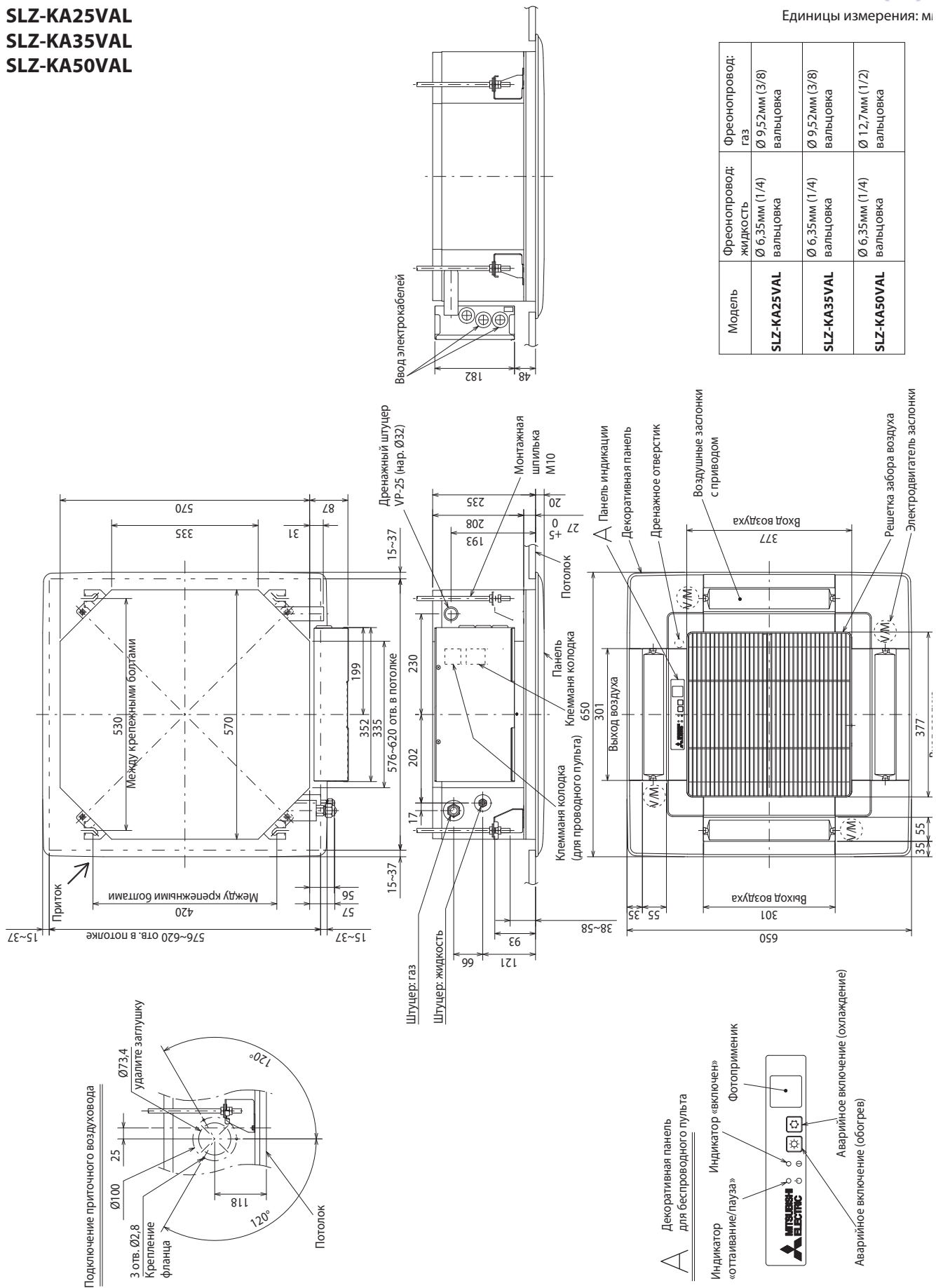

| Модель | Фреоноводвод: жидкость | Фреоноводвод: газ |
|--------------------|--------------------------|--------------------------|
| SLZ-KA25VAL | Ø 6,35мм (1/4) вальцовка | Ø 9,52мм (3/8) вальцовка |
| SLZ-KA35VAL | Ø 6,35мм (1/4) вальцовка | Ø 9,52мм (3/8) вальцовка |
| SLZ-KA50VAL | Ø 6,35мм (1/4) вальцовка | Ø 12,7мм (1/2) вальцовка |

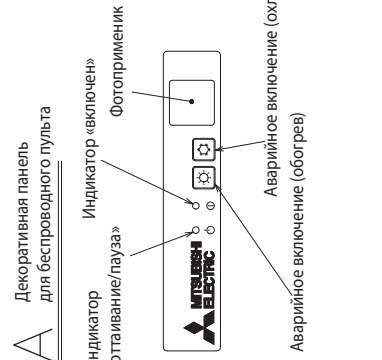

SLZ-KA25VAL
SLZ-KA35VAL
SLZ-KA50VAL

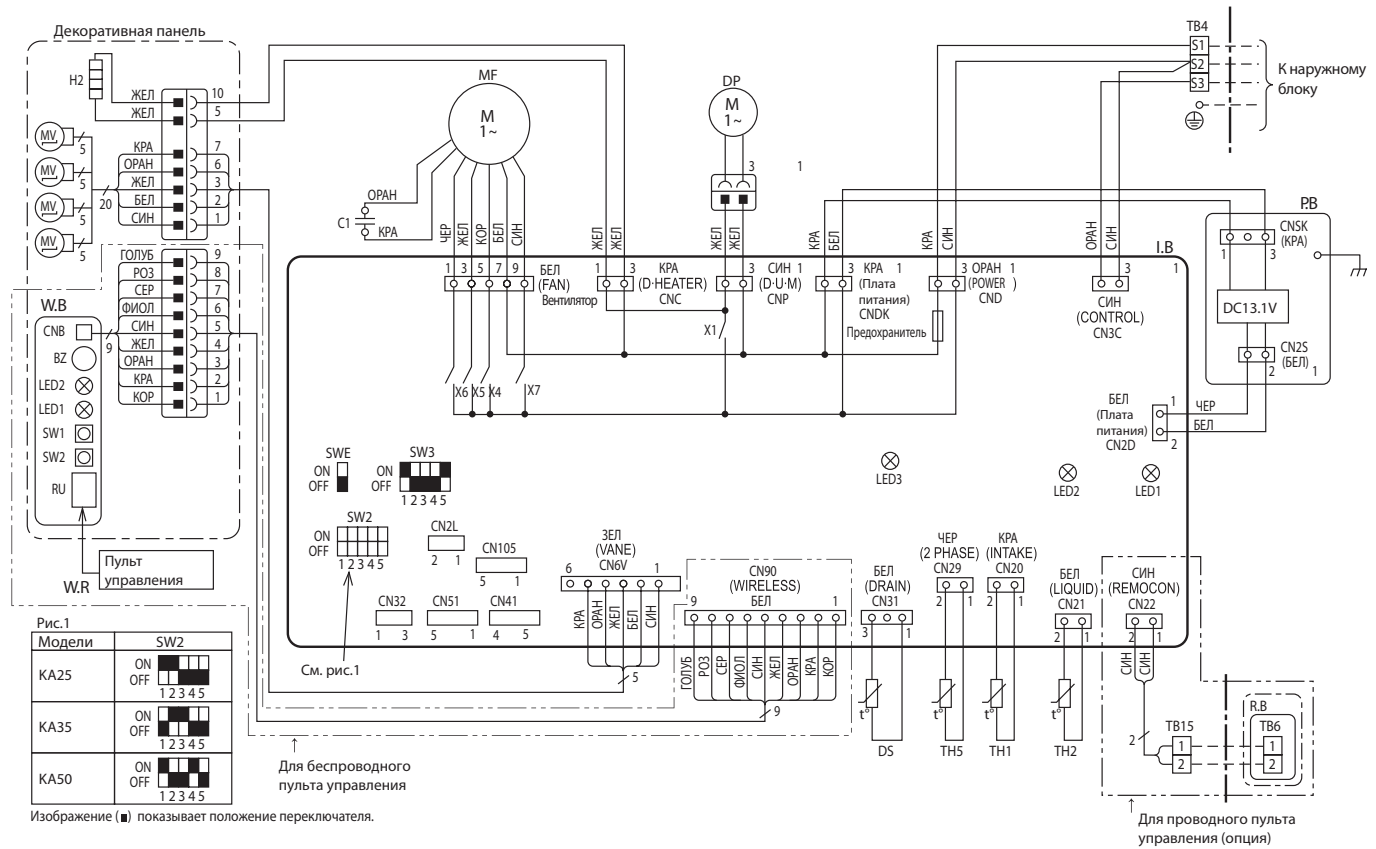

| Обозначение | Наименование | Обозначение | Наименование |
|-------------|---|-------------|--|
| P.B | Плата питания | W.B | Плата приемника ИК-сигналов |
| I.B | Плата управления | RU | Приемник ИК-сигналов |
| CN2L | Разъем (Лосней) | BZ | Звуковой излучатель |
| CN32 | Разъем (внешнее управление) | LED1 | Индикатор |
| CN41 | Разъем (НА TERMINAL-A) | LED2 | Индикатор (предварительный нагрев) |
| CN51 | К внешним цепям индикации | SW1 | Кнопка (Обогрев ВКЛ/ВЫКЛ) |
| FUSE | Предохранитель (6,3A/250В) | SW2 | Кнопка (Охлаждение ВКЛ/ВЫКЛ) |
| LED1 | Индикатор питания (I.B) | C1 | Конденсатор электродвигателя вентилятора |
| LED2 | Индикатор питания (I.B) | DP | Дренажный насос |
| LED3 | Индикатор обмена данными (наружный-внутренний) | DS | Датчик дренажа |
| SW2 | Переключатель (производительность) | H2 | Нагреватель в воздушной заслонке |
| SW3 | Переключатель (режим) | MF | Электродвигатель вентилятора |
| SWE | Переключатель (принудительное включение) | MV | Электродвигатель воздушной заслонки |
| X1 | Реле (дренажный насос/нагреватель в воздушной заслонке) | TB4 | Клеммная колодка (межблочное соединение) |
| X4 | Реле (электродвигатель вентилятора LL) | TB15 | Клеммная колодка (пульт управления) |
| X5 | Реле (электродвигатель вентилятора Lo) | TH1 | Термистор комнатной температуры (0° C / 15 кОм, 25° C / 5,4 кОм) |
| X6 | Реле (электродвигатель вентилятора Hi) | TH2 | Термистор на теплообменнике: жидкость (0° C / 15 кОм, 25° C / 5,4 кОм) |
| X7 | Реле (электродвигатель вентилятора Me) | TH5 | Термистор конденсатора / испарителя (0° C / 15 кОм, 25° C / 5,4 кОм) |

Примечания:

1. Электрическую схему со стороны наружного блока смотрите в сервисном руководстве наружного блока.
2. При подключении наружного блока следите за правильностью подключения клемм S1, S2, S3.
3. Символы: □□□ разъем, ⊙ клемма.

6. Гидравлическая схема

SLZ-KA25VAL
SLZ-KA35VAL
SLZ-KA50VAL

Единицы измерения: мм

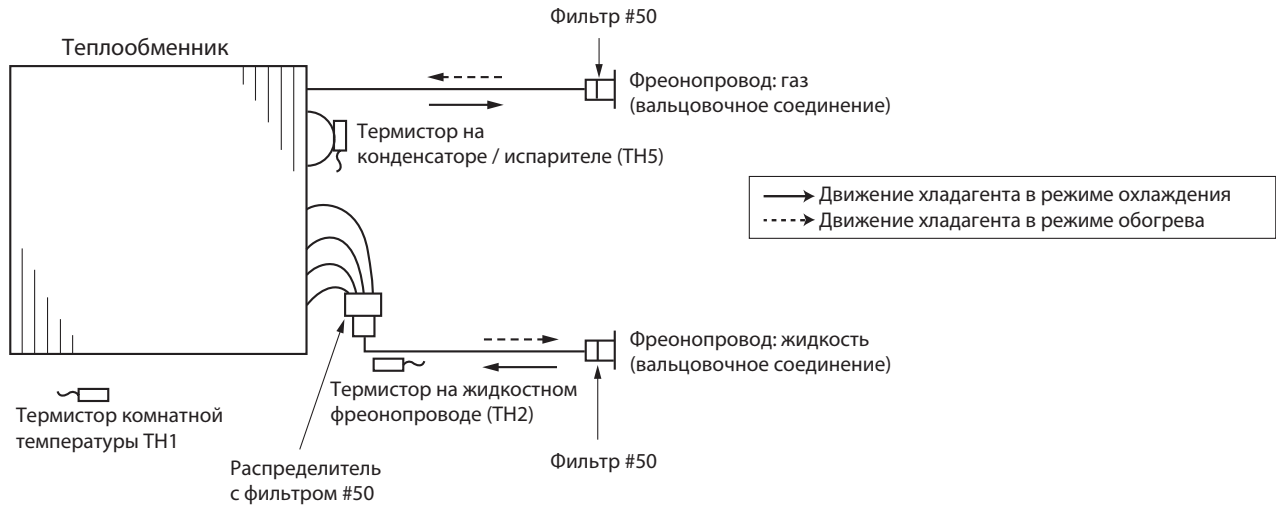

1. Меры предосторожности

1. Перед устранением неисправностей проверьте следующее:

- 1) Напряжение питания.
- 2) Электрические соединения наружного и внутренних блоков.

2. Будьте осторожны во время обслуживания:

- 1) Сначала выключите кондиционер с пульта управления, убедитесь, что заслонки закрылись, и только после этого отключите питание.
- 2) Не забудьте выключить питание, прежде чем снимать переднюю панель, верхнюю панель и монтажные платы.
- 3) При извлечении плат держитесь за края платы, не повредите её компоненты.
- 4) При отключении разъемов не тяните за провод.

Неправильно

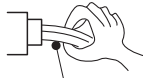

Провод

Правильно



Корпус разъема

2. Функция самодиагностики

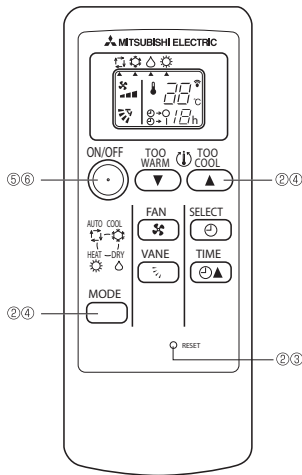

- 1) Включите питание.
- 2) Удерживая в нажатом состоянии кнопки выбора режима «MODE» и кнопку «TOO COOL», нажмите кнопку сброса «RESET» на пульте управления.
- 3) Сначала отпустите кнопку «RESET».
- 4) Отпустите остальные кнопки. После этого экран пульта полностью включится через 3 секунды.
- 5) Направьте пульт в сторону фотоприемника и нажмите кнопку «ON/OFF» (Вкл/Выкл) на пульте управления. Светодиод на панели индикации начинает мигать, указывая код последней неисправности.
- 6) Нажмите кнопку «ON/OFF» для выхода из режима проверки.

Светодиод на панели индикации

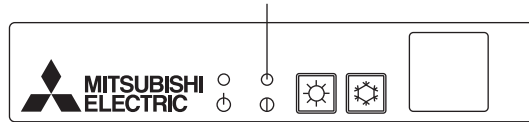

• Соответствие звуковых сигналов и миганий светодиода кодам неисправностей

[формат А]

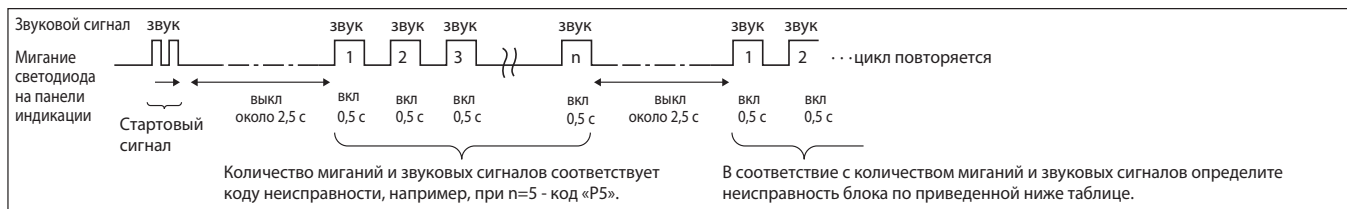

[формат В]

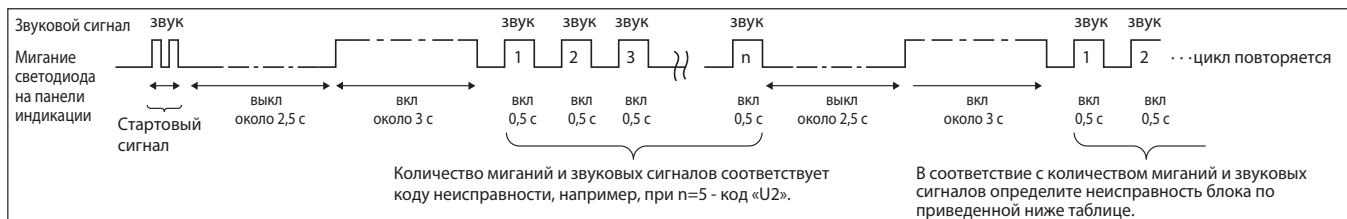

7. Поиск неисправности

Формат А: неисправности, зафиксированные внутренним блоком

| Беспроводной пульт | Проводной пульт | Описание | Примечание |
|---|-----------------|---|------------|
| Количество звуковых сигналов (миганий светодиода) | Код на пульте | | |
| 1 | P1 | Термистор комнатной температуры | — |
| 2 | P2 | Термистор на теплообменнике (TH2) | |
| | P9 | Термистор на теплообменнике (TH5) | |
| 3 | E6, E7 | Ошибка межблочного обмена данными | |
| 4 | P4 | Датчика дренажа | |
| 5 | P5 | Дренажный насос | |
| 6 | P6 | Защита по обмерзанию/перегреву | |
| 7 | EE | Ошибка обмена данными между наружным и внутренним блоками | |
| 8 | P8 | Неправильная температура на фреонопроводе | |
| 9 | E4, E5 | Ошибка обмена данными с пультом управления | |
| 10 | - | - | |
| 11 | - | - | |
| 12 | Fb | Неисправность платы управления внутреннего блока | |
| 14 | PL | Неправильный холодильный контур | |
| - | E0, E3 | Ошибка обмена данными с пультом управления | |
| - | E1, E2 | Ошибка платы пульта управления | |

Формат В: неисправности, зафиксированные другими приборами (например, наружным блоком)

| Беспроводной пульт | Проводной пульт | Описание | Примечание |
|---|-----------------|---|---|
| Количество звуковых сигналов / миганий индикатора | Код | | |
| 1 | E9 | Ошибка передачи данных: наружный блок | Далее следует проверить состояние светодиодов на платах наружного блока |
| 2 | UP | Превышение тока компрессора | |
| 3 | U3, U4 | Замыкание/обрыв термисторов наружного блока | |
| 4 | UF | Превышение тока компрессора (компрессор заклинен) | |
| 5 | U2 | Повышенная температура нагнетания/сработала защита 49C (количество хладагента) | |
| 6 | U1, Ud | Превышено давление (сработала защита 63H)/защита по перегреву | |
| 7 | U5 | Неправильная температура теплоотвода | |
| 8 | U8 | Неисправность вентилятора наружного блока | |
| 9 | U6 | Превышение тока компрессора / Неисправность силового модуля | |
| 10 | U7 | Недостаточный перегрев при сниженной температуре нагнетания | |
| 11 | U9, UH | Несоответствие сетевого напряжения и неправильный синхронный сигнал к главной плате/ неисправен датчик тока | |
| 12 | - | - | |
| 13 | - | - | |
| 14 | Другие | Другие неисправности (см. раздел наружных блоков) | |

Примечания:

- Если после двух стартовых звуковых сигналов (двух миганий) больше звуковых сигналов (миганий) не следует, то это значит, что в памяти блока нет информации о неисправностях.
- Если после двух стартовых звуковых сигналов (двух миганий) следуют три звуковых сигнала по 0,4 секунды, то адрес гидравлического контура выбран неправильно.

- Если блок после проведенной диагностики (тестового запуска) не работает, то проверьте следующее:

| Описание | | Причина |
|---|--|---|
| Проводной пульт управления | | |
| Подождите (PLEASE WAIT) | В первые 2 минуты после подачи питания | • Первые 2 минуты после включения питания управление с пульта невозможно - происходит начальная загрузка системы. |
| Подождите —> код неисправн. (PLEASE WAIT) | Спустя 2 минуты после подачи питания | • Разъем цепи защит наружного блока не подключен. |
| Отсутствует индикация на дисплее даже после нажатия кнопки «ВКЛ/ВЫКЛ» (индикатор «питание» не светится) | | • Неправильное чередование фаз или «провал» одного из фазных напряжений L1, L2, L3. |
| | | • Неправильное подключение межблочного кабеля (клеммы S1, S2, S3). |
| | | • Замыкание кабеля пульта управления. |

В указанных выше состояниях в системах с беспроводным пультом управления проявляется следующее:

- Внутренний блок не реагирует на сигналы пульта.
- Мигает светодиод на панели индикации.
- Внутренний блок издает короткий звуковой сигнал.

Примечание. Управление кондиционером невозможно в первые 30 секунд после выхода из режима настройки функций.

Назначение светодиодов на плате внутреннего блока: LED1, 2, 3

| | |
|----------------------------------|--|
| LED1 (питание микроконтроллера) | Показывает наличие постоянного напряжения питания микроконтроллера. Должен быть всегда включен. |
| LED2 (питание пульта управления) | Показывает, что с платы подается напряжение питания на пульт управления. Этот светодиод включен только на внутреннем блоке, который подключен к наружному блоку с адресом «0». |
| LED3 (межблочный обмен данными) | Индицирует обмен данными между наружным и внутренним блоками. Этот светодиод должен мигать при нормальном обмене. |

3. Таблица кодов неисправности

Примечание. Информация по кодам «F», «U», а также отсутствующим кодам «E» указана в разделе наружных блоков.

| Код | Способ определения | Причина | Устранение |
|-----|---|---|---|
| P1 | <p>Неисправность термистора комнатной температуры (TH1)</p> <p>1) При обнаружении замыкания или обрыва термистора фиксируется предварительная неисправность. Через 3 минуты снова контролируется исправность термистора. По результатам: либо фиксируется авария, либо сбрасывается предварительная неисправность.</p> <p>2) Контроль состояния термисторов происходит постоянно в режимах: охлаждение, осушение, обогрев.</p> <p>Неисправность термистора замыкание: 90°C и более обрыв: -40°C и менее</p> | <p>1) Неисправность термистора.</p> <p>2) Плохое соединение разъема (CN20) на плате внутреннего блока.</p> <p>3) Обрыв или замыкание в соединительном проводе.</p> <p>4) Неисправность платы внутреннего блока.</p> | <p>1) ~ 3) Проверьте сопротивление термистора: 0°C — 15,0 кОм 10°C — 9,6 кОм 20°C — 6,3 кОм 30°C — 4,3 кОм 40°C — 3,0 кОм</p> <p>При измерении сопротивления потяните за соединительный провод или переверните его для проверки исправности.</p> <p>2) Отключите питание и проверьте установку разъема CN20 на плате внутреннего блока. Включите питание.</p> <p>4) Проверьте значение комнатной температуры на пульте управления. Замените плату управления при обнаружении ненормального отличия от реальной температуры в помещении.</p> <p>Выключите и включите питание после проверки.</p> |
| P2 | <p>Неисправность термистора на жидкостном трубопроводе (TH2)</p> <p>1) При обнаружении замыкания или обрыва термистора фиксируется предварительная неисправность. Через 3 минуты снова контролируется исправность термистора. По результатам: либо фиксируется авария, либо сбрасывается предварительная неисправность.</p> <p>2) Контроль состояния термисторов происходит постоянно в режимах: охлаждение, осушение, обогрев (кроме режима оттаивания).</p> <p>Неисправность термистора замыкание: 90°C и более обрыв: -40°C и менее</p> | <p>1) Неисправность термистора.</p> <p>2) Плохое соединение разъема CN21 на плате внутреннего блока.</p> <p>3) Обрыв или замыкание в соединительном проводе.</p> <p>4) Неисправность холодильного контура, приводящая к повышенной (более 90°C) или пониженной (менее -40°C) температуре термистора.</p> <p>5) Неисправность платы внутреннего блока.</p> | <p>1) ~ 3) Проверьте сопротивление термистора аналогично P1 выше.</p> <p>2) Отключите питание и проверьте установку разъема CN21 на плате внутреннего блока. Включите питание.</p> <p>4) Проверьте температуру жидкостного трубопровода с пульта управления в тестовом режиме. Повышенная или пониженная температура может быть следствием неисправности холодильного контура.</p> <p>5) Проверьте значение температуры трубопровода с пульта управления в тестовом режиме. Замените плату управления при обнаружении ненормального отличия от реальной температуры трубопровода.</p> <p>Выключите и включите питание после проверки.</p> |
| P4 | <p>Неисправность датчика дренажа (DS)</p> <p>1) Фиксируется предварительная неисправность, если обрыв или замыкание датчика наблюдается в течение 30 секунд. Вентилятор внутреннего блока и компрессор выключаются.</p> <p>2) Затем снова в течение 30 секунд проверяется исправность датчика. По результатам: либо фиксируется авария, либо сбрасывается предварительная неисправность.</p> <p>3) Исправность датчика проверяется в следующих режимах:</p> <ul style="list-style-type: none"> • охлаждение или осушение, • если разность температуры жидкостного трубопровода и комнатной температуры меньше -10°C (кроме режима оттаивания), • если температуры термисторов комнатной температуры или термистора на трубопроводе находятся в зоне «обрыв» или «замыкание», • при работе дренажного насоса. | <p>1) Неисправность термистора.</p> <p>2) Плохое соединение разъема (CN31) на плате внутреннего блока.</p> <p>3) Обрыв или замыкание в соединительном проводе датчика дренажа.</p> <p>4) Неисправность платы внутреннего блока.</p> | <p>1) ~ 3) Проверьте сопротивление термистора: 0°C — 6,0 кОм 10°C — 3,9 кОм 20°C — 2,6 кОм 30°C — 1,8 кОм 40°C — 1,3 кОм</p> <p>2) Отключите питание и проверьте установку разъема CN31 на плате внутреннего блока. Включите питание.</p> <p>4) Отключите датчик дренажа и установите вместо него перемычку между 1 и 2 (CN31). Если дренажный насос работает, но код неисправности появляется снова, то замените плату управления внутреннего блока.</p> <p>Выключите и включите питание после проверки.</p> |

7. Поиск неисправности

| Код | Способ определения | Причина | Устранение |
|-----|---|---|--|
| P5 | <p>Неисправность дренажного насоса (DP)</p> <p>1) Фиксируется предварительная неисправность, если термистор датчика дренажа был нагрет и температура плавно увеличивается. Вентилятор внутреннего блока и компрессор выключаются.</p> <p>2) Фиксируется авария, если условия предварительной неисправности повторяются.</p> <p>3) Ошибка появляется постоянно при работе дренажного насоса.</p> | <p>1) Неисправность дренажного насоса.</p> <p>2) Неисправность дренажного трубопровода.</p> <p>3) Засорен насос.</p> <p>4) Засорен трубопровод.</p> <p>5) Неисправность датчика дренажа</p> <p>Неисправность подвижных частей по причине затопления поплавкового датчика.</p> <p>6) Неисправность платы внутреннего блока.</p> | <p>1) Проверьте, работает ли дренажный насос.</p> <p>2) Проверьте прохождение дренажа.</p> <p>3) Проверьте расположение соединительных проводов и состояние воздушного фильтра.</p> <p>4) Отключите датчик дренажа и установите вместо него перемычку между клеммами 1 и 2 разъема CN31. Если дренажный насос работает, но код неисправности появляется снова, то замените плату управления внутреннего блока.</p> <p>Выключите и включите питание после проверки.</p> |
| P6 | <p>Защита при обмерзании/перегреве</p> <p>1) Защита при обмерзании (режим охлаждения)</p> <p>Если через 3 минуты после пуска компрессора температура жидкостного фреонопровода или конденсатора/испарителя менее -15°C в течение 3 минут подряд, то на 6 минут фиксируется предварительная неисправность.</p> <p>Если в течение следующих 16 минут температура по-прежнему остается ниже -15°C, то фиксируется аварийное состояние.</p> <p>2) Защита от перегрева (режим обогрева)</p> <p>Если после запуска компрессора температура жидкостного фреонопровода или конденсатора/испарителя более 70°C, то на 6 минут фиксируется предварительная неисправность.</p> <p>Если в течение следующих 10 минут температура по-прежнему остается выше 70°C, то фиксируется аварийное состояние.</p> | <p>Режим охлаждения или осушения:</p> <p>1) Загрязнен воздушный фильтр (уменьшен расход воздуха).</p> <p>2) Замыкание воздушного потока.</p> <p>3) Низкая тепловая нагрузка (низкая температура) вне допустимого диапазона.</p> <p>4) Неисправен вентилятор внутреннего блока (электродвигатель или плата).</p> <p>5) Неисправен вентилятор наружного блока.</p> <p>6) Избыток хладагента.</p> <p>7) Неисправность холодильного контура (повышенное местное сопротивление).</p> <p>Режим обогрева:</p> <p>1) Загрязнен воздушный фильтр (уменьшен расход воздуха).</p> <p>2) Замыкание воздушного потока.</p> <p>3) Высокая тепловая нагрузка (высокая температура) вне допустимого диапазона.</p> <p>4) Неисправен вентилятор внутреннего блока (электродвигатель или плата).</p> <p>5) Неисправен вентилятор наружного блока.</p> <p>6) Избыток хладагента.</p> <p>7) Неисправность холодильного контура (повышенное местное сопротивление).</p> <p>8) Неисправность байпасной цепи в наружном блоке.</p> | <p>Режим охлаждения или осушения:</p> <p>1) Очистите воздушный фильтр.</p> <p>2) Устраните препятствия и экраны, отражающие воздушный поток.</p> <p>4) Выключите питание. Отключите разъем вентилятора и измерьте сопротивление обмоток электродвигателя. Соедините разъем и включите питание. Включите блок с пульта управления и проверьте напряжение на разъеме вентилятора (220В).</p> <p>5) Проверьте электродвигатель вентилятора наружного блока.</p> <p>6), 7) Проверьте холодильный контур.</p> <p>Режим обогрева:</p> <p>1) ~ 8) проведите проверки, указанные выше.</p> |
| P8 | <p>Неправильная температура трубопровода</p> <p><Режим охлаждения></p> <p>Фиксируется аварийное состояние, если через 3 минуты после пуска компрессора температура трубопровода (TH2 или TH5) выходит за установленный диапазон* и это состояние продолжается более 6 минут.</p> <p>Примечания:</p> <p>1) Для определения требуется 9 минут.</p> <p>2) Неисправность «P8» не определяется в режиме осушения воздуха.</p> <p>* Установленный диапазон: TH - TH1 ≤ -3°C, где TH - минимальная из температур TH2 и H5, TH1 - температура входящего воздуха.</p> <p><Режим обогрева></p> <p>Фиксируется аварийное состояние, если через 10 секунд после пуска компрессора и окончания режима предварительного нагрева температура трубопровода TH5 выходит за установленный диапазон* и это состояние продолжается более 20 минут.</p> <p>Примечания:</p> <p>1) Для определения требуется 27 минут.</p> <p>2) Периоды оттаивания не прерывают и сбрасывают отсчет времени.</p> <p>* Установленный диапазон: TH5 - TH1 ≥ -3°C</p> | <p>1) Температура термисторов TH2 или TH5 почти равна комнатной температуре: - недостаток хладагента; - термисторы плохо закреплены на трубопроводе (висят в воздухе); - неисправность холодильного контура.</p> <p>2) К внутреннему блоку подключены трубопроводы от другого наружного блока (при наличии нескольких систем), то есть перепутаны сигнальная линия и трубопроводы хладагента.</p> <p>3) Неисправность термисторов.</p> <p>4) Запорные вентили открыты не полностью.</p> | <p>1) ~ 4) Проверьте установку термисторов и температуру трубопроводов с пульта управления.</p> <p>2), 3) Убедитесь в отсутствии перекрестного соединения трубопроводов хладагента или сигнальных линий между разными системами.</p> |

| Код | Способ определения | Причина | Устранение |
|-----------|--|---|---|
| P9 | <p>Неисправность термистора TH5 (конденсатор-испаритель)</p> <p>1) При обнаружении замыкания или обрыва термистора фиксируется предварительная неисправность. Через 3 минуты снова контролируется исправность термистора. По результатам: либо фиксируется авария, либо сбрасывается предварительная неисправность.</p> <p>2) Контроль состояния термисторов происходит постоянно в режимах: охлаждение, осушение, обогрев (кроме оттаивания). Неисправность термистора: замыкание: 90°C и более обрыв: -40°C и менее</p> | <p>1) Неисправность термистора.</p> <p>2) Плохое соединение разъема (CN29) на плате внутреннего блока.</p> <p>3) Обрыв или замыкание в соединительном кабеле.</p> <p>4) Неисправность холодильного контура, приводящая к повышенной (более 90°C) или пониженной (менее -40°C) температуре термистора.</p> <p>5) Неисправность платы внутреннего блока.</p> | <p>1) ~ 3) Проверьте сопротивление термистора аналогично P1 выше.</p> <p>2) Отключите питание и проверьте установку разъема CN29 на плате внутреннего блока. Включите питание.</p> <p>4) Проверьте температуру TH5 с пульта управления в тестовом режиме. Повышенная или пониженная температура может быть следствием неисправности холодильного контура.</p> <p>5) Проверьте температуру TH5 с платы управления наружного блока в тестовом режиме. При аномальной разнице температур с реальной замените плату управления внутреннего блока.</p> |
| PL | <p>Ошибка гидравлического контура</p> <p>Во время работы в режиме охлаждения, осушения, автоматического охлаждения при обнаружении следующих ошибок в течение секунды:</p> <p>1) Компрессор работает без остановки 30 или более секунд.</p> <p>2) Температура термисторов TH2 или TH5 выше 75° С.</p> <p>Эта ошибка сбрасывается только после отключения электропитания.</p> | <p>1) Неисправность 4-х ходового клапана.</p> <p>2) Течи в фреонопроводе.</p> <p>3) Воздух во фреонопроводе.</p> <p>4) Неисправность электродвигателя вентилятора или неисправность платы управления внутреннего блока.</p> <p>5) Засорение фреонопровода.</p> | <p>1) Замените 4-х ходовой клапан.</p> <p>2) Проверьте фреонопровод на наличие течей.</p> <p>3) После восстановления фреонопровода откакумируйте контур.</p> <p>4) См. раздел «Характеристики основных компонентов».</p> <p>5) Проверьте фреонопровод.</p> |
| E0 или E4 | <p>Ошибка передачи данных E0 (приема данных — E4) пульта управления</p> <p>1) Фиксируется аварийное состояние, если главный или ведомый пульт управления не может получить в течение 3 минут корректные данные от внутреннего блока с адресом гидравлического контура «0». (код неисправности: E0)</p> <p>2) Фиксируется аварийное состояние, если ведомый пульт управления не получает данные в течение 2 минут. (код неисправности: E0)</p> <p>1) Фиксируется аварийное состояние, если внутренний блок не получает корректных данных от пульта управления или от другого внутреннего блока в течение 3 минут. (код неисправности: E4)</p> <p>2) Фиксируется аварийное состояние, если внутренний блок не получает никаких сигналов от пульта управления в течение 2 минут. (код неисправности: E4)</p> | <p>1) Обрыв кабеля пульта или неисправность контактов.</p> <p>2) Все пульты управления установлены как ведомые. В этом случае «E0» отображается на пульте, а «E4» на индикаторе наружного блока (LED1, LED2).</p> <p>3) Неправильное подключение пульта.</p> <p>4) Неисправность цепей приема-передачи на плате пульта.</p> <p>5) Неисправность цепей приема-передачи на плате внутреннего блока с адресом гидравлического контура «0».</p> <p>6) Помехи в линии связи пульта управления.</p> | <p>1) Проверьте кабель между пультом и платой внутреннего блока.</p> <p>2) Установите один из пультов как главный.</p> <p>3) Проверьте сигнальную линию пульта: - суммарная длина не более 500 м; - количество внутренних блоков не более 16; - количество пультов управления не более 2.</p> <p>4) ~ 6) Проверьте пульты управления: а) При индикации «RC OK» пульт исправен. Выключите и включите питание: если неисправность не пропадает, то замените плату внутреннего блока. б) При индикации «RC NG» замените пульт управления. в) При индикации «RC E3» или «ERC 00-06» причиной неисправности могут быть помехи в линии связи.</p> |
| E3 или E5 | <p>Ошибка передачи данных E3 (приема данных E5) пультом управления</p> <p>1) Фиксируется аварийное состояние, если пульт управления не может получить свободный интервал для передачи в течении 6 секунд. (код неисправности: E3)</p> <p>2) Пульт передает данные и одновременно принимает их. Если при сравнении 30 раз выявляется несоответствие, то фиксируется аварийное состояние. (код неисправности: E3)</p> <p>1) Фиксируется аварийное состояние, если микроконтроллер внутреннего блока не может получить свободный интервал для передачи в течении 6 секунд. (код неисправности: E5)</p> <p>2) Микроконтроллер внутреннего блока передает данные и одновременно принимает их. Если при сравнении 30 раз выявляется несоответствие, то фиксируется аварийное состояние. (код неисправности: E5)</p> | <p>1) Два пульта управления установлены как главные.</p> <p>2) Пульт подключен к двум или более внутренним блокам.</p> <p>3) Повторяющийся адрес гидравлического контура.</p> <p>4) Неисправность цепей приема-передачи на плате пульта.</p> <p>5) Неисправность цепей приема-передачи на плате внутреннего блока.</p> <p>6) Помехи в линии связи пульта управления.</p> | <p>1) Установите один из пультов как главный, другой как ведомый.</p> <p>2) Подключите пульт только к одному блоку.</p> <p>3) Установите неповторяющиеся адреса гидравлических контуров.</p> <p>4) - 6) Проверьте пульт управления: а) При индикации «RC OK» пульт исправен. Выключите и включите питание: если неисправность не пропадает, то замените плату внутреннего блока. б) При индикации «RC NG» замените пульт управления. в) При индикации «RC E3» или «ERC 00-06» причиной неисправности могут быть помехи в линии связи.</p> |

7. Поиск неисправности

| Код | Способ определения | Причина | Устранение |
|-----------|--|---|---|
| E6 | <p>Обмен данными: наружный-внутренний блоки (ошибка приема)</p> <p>1) Фиксируется неисправность, если микроконтроллер внутреннего блока не получает данных в течение 6 минут после включения питания.</p> <p>2) Фиксируется неисправность, если микроконтроллер внутреннего блока не получает данных в течение 3 минут.</p> <p>3) К одному наружному блоку подключено несколько внутренних: фиксируется неисправность, если микроконтроллер внутреннего блока не получает специальный сигнал в течение 3 минут.</p> | <p>1) Обрыв, замыкание или неправильное соединение межблочного кабеля.</p> <p>2) Неисправность приемопередающих цепей на плате внутреннего блока.</p> <p>3) Неисправность приемопередающих цепей на плате наружного блока.</p> <p>4) Помехи в межблочной линии связи.</p> | <p>1) Проверьте соединительный кабель между внутренним и наружным блоками. Проверьте все внутренние блоки в мультисистемах.</p> <p>2) ~ 4) Выключите и включите питание: если неисправность не пропадает, то замените плату внутреннего или наружного блока. В мультисистемах следует проверить исправность плат всех внутренних блоков.</p> |
| E7 | <p>Обмен данными: наружный-внутренний блоки (ошибка передачи)</p> <p>1) Фиксируется неисправность, если микроконтроллер внутреннего блока 30 раз фиксирует логический уровень «1» вместо «0», при проверке передачи.</p> | <p>1) Неисправность приемопередающих цепей на плате внутреннего блока.</p> <p>2) Помехи в цепи питания.</p> <p>3) Помехи в цепях управления наружного блока.</p> | <p>1) ~ 3) Выключите и включите питание: если неисправность не пропадает, то замените плату внутреннего блока.</p> |
| Fb (FB) | <p>Неисправность платы внутреннего блока</p> <p>Фиксируется неисправность, если данные не могут быть правильно считаны из памяти микроконтроллера.</p> | <p>1) Неисправность платы внутреннего блока.</p> | <p>1) Замените плату внутреннего блока.</p> |
| E1 или E2 | <p>Неисправность пульта управления</p> <p>1) Фиксируется неисправность, если данные не могут быть правильно считаны из памяти микроконтроллера пульта управления. (код неисправности: E1)</p> <p>2) Фиксируется неисправность, если функция часов в пульте управления работает неправильно. (код неисправности: E2)</p> | <p>1) Неисправность пульта управления.</p> | <p>1) Замените пульт управления.</p> |
| PA (2500) | <p>Принудительное отключение компрессора в связи с утечкой дренажа</p> <p>1) Неисправность, связанная с утечкой дренажа, фиксируется при одновременном выполнении следующих условий:</p> <p>а) Разность между температурой воздуха на входе во внутренний блок и температурой жидкостной трубы держится менее 10 градусов в течение 30 минут.</p> <p>б) Поплавковый датчик фиксирует превышение допустимого уровня в дренажном поддоне в течение 10 минут.</p> <p>Если датчик фиксирует снижение уровня, то отсчет времени начинается заново.</p> <p>Если система зафиксировала данную неисправность, то сбросить ее можно только с помощью выключения и повторного включения электропитания.</p> | <p>1) Неисправность дренажного насоса.</p> <p>2) Загрязнение дренажного насоса или трубопроводов.</p> <p>3) Обрыв поплавкового датчика.</p> <p>4) Разъем поплавкового датчика отключен.</p> <p>5) Попадание влаги на поплавок датчик а) капли воды стекают по соединительному проводу;</p> <p>б) при сильном загрязнении воздушного фильтра на поверхности воды в дренажном поддоне формируются волны, высота которых достигает датчика.</p> <p>б) К внутреннему блоку подключены трубопроводы от другого наружного блока (при наличии нескольких систем), то есть перепутаны сигнальная линия и трубопроводы хладагента.</p> <p>7) Неисправность термисторов температуры воздуха в помещении или термистора не жидкостной трубе.</p> | <p>1) Проверьте работоспособность дренажного насоса.</p> <p>2) Убедитесь в отсутствии засоров.</p> <p>3) Проверьте сопротивление контактов поплавкового датчика.</p> <p>4) Проверьте соединение разъемов.</p> <p>5) Проверьте расположение соединительных проводов поплавкового датчик. Убедитесь, что воздушный фильтр чистый.</p> <p>6) Убедитесь в отсутствии перекрестного соединения трубопроводов хладагента или сигнальных линий между разными системами.</p> <p>7) Проверьте установку термисторов. Проверьте показания термисторов комнатной температуры, а также температуры трубопроводов с помощью пульта управления.</p> |

4. Проверка неисправности по симптомам

Примечание. Поиск неисправностей по индикации пульта управления описан в разделе наружных блоков.

| Описание | Причина | Устранение |
|---|--|--|
| (1) Светодиод LED2 на плате внутреннего блока выключен | Светодиод LED1 на плате внутреннего блока тоже выключен. 1) Отсутствует напряжение питания на наружном блоке (значение напряжения выходит за допустимый диапазон). 2) Неисправность платы управления наружного блока. 3) Напряжение питания (220-240В) не подключено к внутреннему блоку. 4) Неисправность платы питания внутреннего блока. 5) Неисправность платы управления внутреннего блока. | 1) Проверьте напряжение питания (220-240 В) на клеммах (L, N) или (L3, N) наружного блока. Проверьте кабель питания и автоматический выключатель. 2) Проверьте напряжение питания (220-240 В) на клеммах S1, S2 наружного блока. При отсутствии проверьте предохранитель на плате наружного блока и соединительные провода. 3) Проверьте напряжение питания (220-240 В) на клеммах S1, S2 внутреннего блока. При отсутствии проверьте межблочное соединение. 4) Проверьте напряжение на разъеме CN2S на плате питания внутреннего блока - 13,1В пост. тока. Если напряжение отсутствует, то проверьте соединительные провода. Если измеренное напряжение находится в диапазоне 12,5 - 13,7В пост. тока, то проверьте соединение разъема с платой управления внутреннего блока, а также предохранитель на этой плате. 5) Если дефект не обнаружен, то замените плату внутреннего блока. |
| | Светодиод LED1 на плате внутреннего блока включен. 1) Неправильная установка адреса гидравлического контура на наружном блоке (отсутствует система с адресом «0»). | 1) Проверьте установку адреса гидравлического контура на наружном блоке. (При управлении несколькими системами на одном из наружных блоков должен быть адрес контура «0».) Для установки адреса используйте DIP- переключатель SW1 (3-6) на плате наружного блока. |
| (2) Светодиод LED2 на плате управления внутреннего блока мигает | • Светодиод LED1 на плате управления внутреннего блока тоже мигает - ошибка межблочного соединения. | Проверьте межблочное соединение. |
| | Светодиод LED1 включен. 1) Неправильное подключение пульта управления: в мультисистемах пульт подключен сразу к нескольким блокам. 2) Неправильно установлен адрес гидравлического контура. При группировке нескольких систем два и более наружных блоков имеют адрес «0». 3) Замыкание линии пульта управления. 4) Неисправность пульта управления. | Проверьте межблочное соединение. 1) Проверьте правильность соединения в мультисистемах на два или более внутренних блоков - пульт управления подключается только к одному внутреннему блоку. 2) Проверьте правильность установки адреса гидравлического контура на наружных блоках (DIP- переключатель SW1 (3-6)) - только один из блоков должен иметь адрес «0». 3) - 4) Отключите кабель пульта управления и проверьте состояние светодиода LED2 на плате управления внутреннего блока: а) LED2 мигает - замыкание в кабеле пульта; б) LED2 включен. Подключите снова пульт управления: если LED2 мигает, то неисправен пульт, если - горит, то кабель пульта. |

7. Поиск неисправности

5. Характеристики основных компонентов

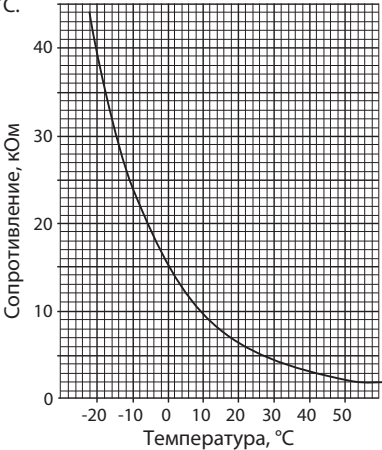
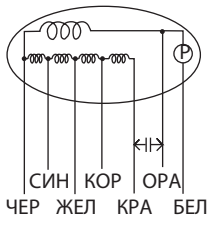
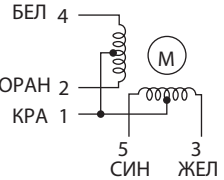
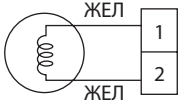
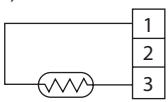
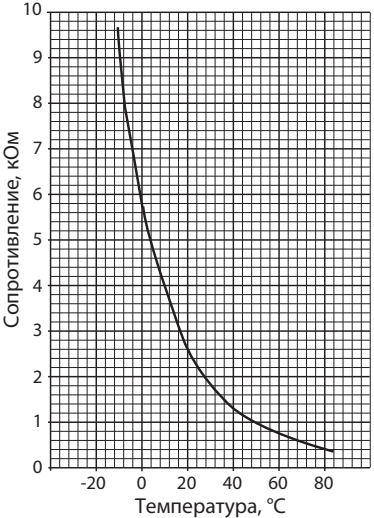
| Наименование | Способ проверки и параметры | | | | | | | | | | | | | | | | | | | | | | | | | |
|--|--|---------------------|-------------|---------------------|---------------------|------------|---------------------|-------------|-------------|---------|------------|------------|------------|---------------------|---------|----------|------------|------------|---------|----------|----------|----------|---------|------------|------------|------------|
| Термистор комнатной температуры (TH1) Термистор на теплообменнике: жидкость (TH2) Термистор на теплообменнике (TH5) | Измерьте сопротивление тестером при температуре 10°C ~ 30°C. <table border="1" style="margin-top: 10px;"> <thead> <tr> <th>Исправен</th> <th>Неисправен</th> </tr> </thead> <tbody> <tr> <td>4,3кОм ~ 9,6кОм</td> <td>замыкание или обрыв</td> </tr> </tbody> </table> 0°C ~ 15 кОм 10°C ~ 9,6 кОм 20°C ~ 3 кОм 25°C ~ 5,2 кОм 30°C ~ 4,3 кОм 40°C ~ 3,0 кОм <div style="text-align: right;">  </div> | Исправен | Неисправен | 4,3кОм ~ 9,6кОм | замыкание или обрыв | | | | | | | | | | | | | | | | | | | | | |
| Исправен | Неисправен | | | | | | | | | | | | | | | | | | | | | | | | | |
| 4,3кОм ~ 9,6кОм | замыкание или обрыв | | | | | | | | | | | | | | | | | | | | | | | | | |
| Электродвигатель вентилятора (MF) <div style="text-align: center;">  </div> Р : термopедохранитель 141 ± 3°C | Измерьте сопротивление тестером при температуре 10°C ~ 30°C. <table border="1" style="margin-top: 10px;"> <thead> <tr> <th rowspan="2"></th> <th colspan="3">Исправен</th> <th rowspan="2">Неисправен</th> </tr> <tr> <th>SLZ-KA25VAL</th> <th>SLZ-KA35VAL</th> <th>SLZ-KA50VAL</th> </tr> </thead> <tbody> <tr> <td>БЕЛ-ЧЕР</td> <td>386~428 Ом</td> <td>373~413 Ом</td> <td>308~341 Ом</td> <td rowspan="4">замыкание или обрыв</td> </tr> <tr> <td>ЧЕР-СИН</td> <td>81~91 Ом</td> <td>155~172 Ом</td> <td>135~151 Ом</td> </tr> <tr> <td>СИН-ЖЕЛ</td> <td>28~32 Ом</td> <td>44~49 Ом</td> <td>44~49 Ом</td> </tr> <tr> <td>КОР-КРА</td> <td>157~174 Ом</td> <td>302~335 Ом</td> <td>293~324 Ом</td> </tr> </tbody> </table> | | Исправен | | | Неисправен | SLZ-KA25VAL | SLZ-KA35VAL | SLZ-KA50VAL | БЕЛ-ЧЕР | 386~428 Ом | 373~413 Ом | 308~341 Ом | замыкание или обрыв | ЧЕР-СИН | 81~91 Ом | 155~172 Ом | 135~151 Ом | СИН-ЖЕЛ | 28~32 Ом | 44~49 Ом | 44~49 Ом | КОР-КРА | 157~174 Ом | 302~335 Ом | 293~324 Ом |
| | Исправен | | | Неисправен | | | | | | | | | | | | | | | | | | | | | | |
| | SLZ-KA25VAL | SLZ-KA35VAL | SLZ-KA50VAL | | | | | | | | | | | | | | | | | | | | | | | |
| БЕЛ-ЧЕР | 386~428 Ом | 373~413 Ом | 308~341 Ом | замыкание или обрыв | | | | | | | | | | | | | | | | | | | | | | |
| ЧЕР-СИН | 81~91 Ом | 155~172 Ом | 135~151 Ом | | | | | | | | | | | | | | | | | | | | | | | |
| СИН-ЖЕЛ | 28~32 Ом | 44~49 Ом | 44~49 Ом | | | | | | | | | | | | | | | | | | | | | | | |
| КОР-КРА | 157~174 Ом | 302~335 Ом | 293~324 Ом | | | | | | | | | | | | | | | | | | | | | | | |
| Электродвигатель воздушной заслонки (MV) <div style="text-align: center;">  </div> | Измерьте сопротивление тестером при температуре 20°C ~ 30°C. <table border="1" style="margin-top: 10px;"> <thead> <tr> <th>Провод</th> <th>Исправен</th> <th>Неисправен</th> </tr> </thead> <tbody> <tr> <td>КРА-ЖЕЛ</td> <td rowspan="4">300 Ом</td> <td rowspan="4">замыкание или обрыв</td> </tr> <tr> <td>КРА-СИН</td> </tr> <tr> <td>КРА-ОРАН</td> </tr> <tr> <td>КРА-БЕЛ</td> </tr> </tbody> </table> | Провод | Исправен | Неисправен | КРА-ЖЕЛ | 300 Ом | замыкание или обрыв | КРА-СИН | КРА-ОРАН | КРА-БЕЛ | | | | | | | | | | | | | | | | |
| Провод | Исправен | Неисправен | | | | | | | | | | | | | | | | | | | | | | | | |
| КРА-ЖЕЛ | 300 Ом | замыкание или обрыв | | | | | | | | | | | | | | | | | | | | | | | | |
| КРА-СИН | | | | | | | | | | | | | | | | | | | | | | | | | | |
| КРА-ОРАН | | | | | | | | | | | | | | | | | | | | | | | | | | |
| КРА-БЕЛ | | | | | | | | | | | | | | | | | | | | | | | | | | |
| Дренажный насос (DP) <div style="text-align: center;">  </div> | Измерьте сопротивление тестером при температуре 20°C ~ 30°C. <table border="1" style="margin-top: 10px;"> <thead> <tr> <th>Исправен</th> <th>Неисправен</th> </tr> </thead> <tbody> <tr> <td>290 Ом</td> <td>замыкание или обрыв</td> </tr> </tbody> </table> | Исправен | Неисправен | 290 Ом | замыкание или обрыв | | | | | | | | | | | | | | | | | | | | | |
| Исправен | Неисправен | | | | | | | | | | | | | | | | | | | | | | | | | |
| 290 Ом | замыкание или обрыв | | | | | | | | | | | | | | | | | | | | | | | | | |
| Датчик дренажа (DS) <div style="text-align: center;">  </div> | Измерьте сопротивление тестером при температуре 0°C ~ 60°C. Сопротивление следует измерять спустя 3 минуты после отключения датчика от платы управления. <table border="1" style="margin-top: 10px;"> <thead> <tr> <th>Исправен</th> <th>Неисправен</th> </tr> </thead> <tbody> <tr> <td>0,6 кОм ~ 6,0кОм</td> <td>замыкание или обрыв</td> </tr> </tbody> </table> 0°C ~ 6,0 кОм 10°C ~ 3,9 кОм 20°C ~ 2,6 кОм 25°C ~ 2,2 кОм 30°C ~ 1,8 кОм 40°C ~ 1,3 кОм 60°C ~ 0,6 кОм <div style="text-align: right;">  </div> | Исправен | Неисправен | 0,6 кОм ~ 6,0кОм | замыкание или обрыв | | | | | | | | | | | | | | | | | | | | | |
| Исправен | Неисправен | | | | | | | | | | | | | | | | | | | | | | | | | |
| 0,6 кОм ~ 6,0кОм | замыкание или обрыв | | | | | | | | | | | | | | | | | | | | | | | | | |

8. Контрольные точки

SLZ-KA25VAL

SLZ-KA35VAL

SLZ-KA50VAL

Плата питания внутреннего блока

CN2S

Соединить с разъемом CN2D на плате управления

Напряжение между контактами 1(+) и 2(-): 12,6-13,7 пост. тока

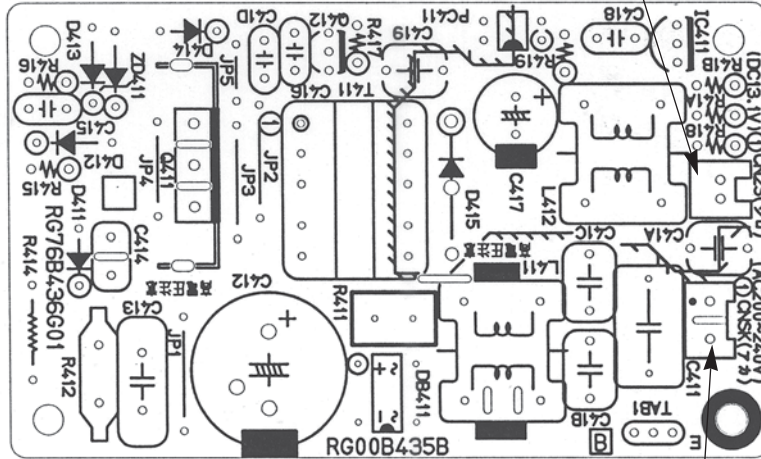

CNSK

Соединить с разъемом CNDK на плате управления

Напряжение между контактами 1 и 3: 220-240В перем. тока

CN2S

Соединить с разъемом CN2D на плате управления

Напряжение между контактами 1(+) и 2(-): 12,6-13,7 пост. тока

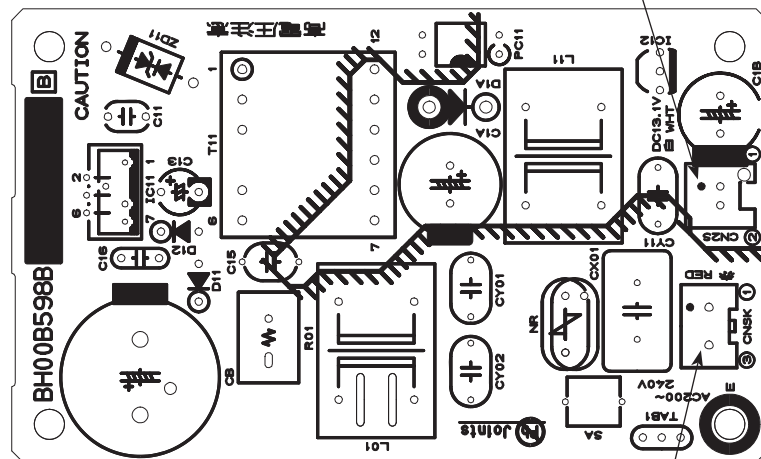

CNSK

Соединить с разъемом CNDK на плате управления

Напряжение между контактами 1 и 3: 220-240В перем. тока

8. Контрольные точки

SLZ-KA25VAL
SLZ-KA35VAL
SLZ-KA50VAL

Плата управления внутреннего блока

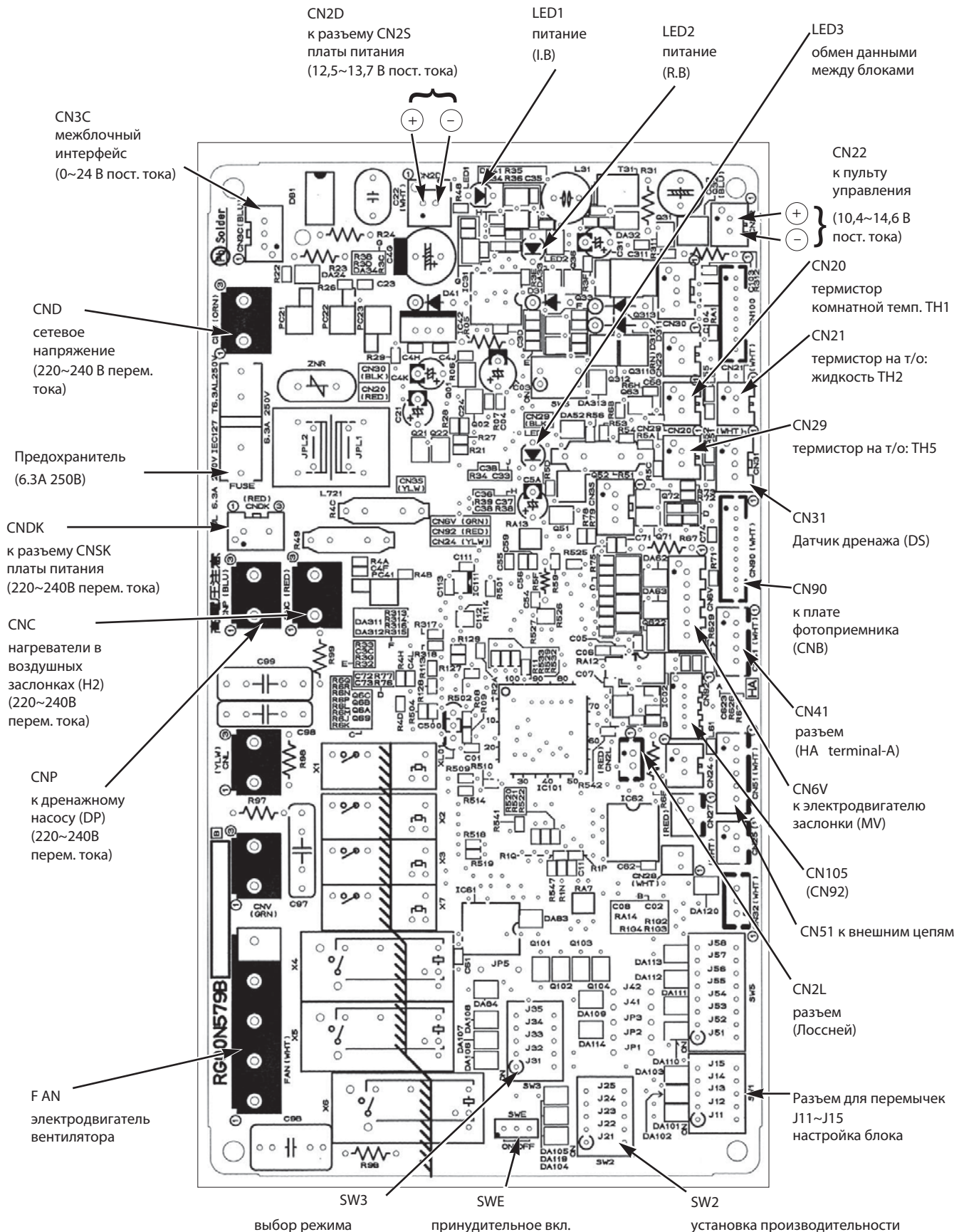

9. Переключатели и разъемы

Каждая функция устанавливается с dip-переключателя на плате управления.

Настройка модели и установка производительности сохраняются в энергонезависимой памяти платы управления внутреннего блока.

Символ (■) указывает положение dip переключателя.

| Обозначение | Функция | Положение dip-переключателя | | Примечание | | | | | | | | | | | | | | | | | | | | | | | | | | | | | | | | | | | | | | | | | | | |
|-------------|--|---|--|-------------|------------------------|--|-----|----|-------|-------------|-----|----|-------|---|----------|------------|-------|---|-------------|--|-------|---|---|---|--------|-------------|------------|----------|---|---|---|-----|-------------|--|---|---|---|---|---|----|---|---|---|---|---|-----|--|
| SW2 | Установка производительности | <table border="1"> <thead> <tr> <th>Модель</th> <th>Настройка</th> </tr> </thead> <tbody> <tr> <td>SLZ-KA25VAL</td> <td> <table border="1"> <tr><td>1</td><td>2</td><td>3</td><td>4</td><td>5</td><td>ON</td></tr> <tr><td>■</td><td>■</td><td>■</td><td>■</td><td>■</td><td>OFF</td></tr> </table> </td> </tr> <tr> <td>SLZ-KA35VAL</td> <td> <table border="1"> <tr><td>1</td><td>2</td><td>3</td><td>4</td><td>5</td><td>ON</td></tr> <tr><td>■</td><td>■</td><td>■</td><td>■</td><td>■</td><td>OFF</td></tr> </table> </td> </tr> <tr> <td>SLZ-KA50VAL</td> <td> <table border="1"> <tr><td>1</td><td>2</td><td>3</td><td>4</td><td>5</td><td>ON</td></tr> <tr><td>■</td><td>■</td><td>■</td><td>■</td><td>■</td><td>OFF</td></tr> </table> </td> </tr> </tbody> </table> | Модель | Настройка | SLZ-KA25VAL | <table border="1"> <tr><td>1</td><td>2</td><td>3</td><td>4</td><td>5</td><td>ON</td></tr> <tr><td>■</td><td>■</td><td>■</td><td>■</td><td>■</td><td>OFF</td></tr> </table> | 1 | 2 | 3 | 4 | 5 | ON | ■ | ■ | ■ | ■ | ■ | OFF | SLZ-KA35VAL | <table border="1"> <tr><td>1</td><td>2</td><td>3</td><td>4</td><td>5</td><td>ON</td></tr> <tr><td>■</td><td>■</td><td>■</td><td>■</td><td>■</td><td>OFF</td></tr> </table> | 1 | 2 | 3 | 4 | 5 | ON | ■ | ■ | ■ | ■ | ■ | OFF | SLZ-KA50VAL | <table border="1"> <tr><td>1</td><td>2</td><td>3</td><td>4</td><td>5</td><td>ON</td></tr> <tr><td>■</td><td>■</td><td>■</td><td>■</td><td>■</td><td>OFF</td></tr> </table> | 1 | 2 | 3 | 4 | 5 | ON | ■ | ■ | ■ | ■ | ■ | OFF | |
| | | Модель | Настройка | | | | | | | | | | | | | | | | | | | | | | | | | | | | | | | | | | | | | | | | | | | | |
| | | SLZ-KA25VAL | <table border="1"> <tr><td>1</td><td>2</td><td>3</td><td>4</td><td>5</td><td>ON</td></tr> <tr><td>■</td><td>■</td><td>■</td><td>■</td><td>■</td><td>OFF</td></tr> </table> | 1 | 2 | 3 | 4 | 5 | ON | ■ | ■ | ■ | ■ | ■ | OFF | | | | | | | | | | | | | | | | | | | | | | | | | | | | | | | | |
| | | 1 | 2 | 3 | 4 | 5 | ON | | | | | | | | | | | | | | | | | | | | | | | | | | | | | | | | | | | | | | | | |
| ■ | ■ | ■ | ■ | ■ | OFF | | | | | | | | | | | | | | | | | | | | | | | | | | | | | | | | | | | | | | | | | | |
| SLZ-KA35VAL | <table border="1"> <tr><td>1</td><td>2</td><td>3</td><td>4</td><td>5</td><td>ON</td></tr> <tr><td>■</td><td>■</td><td>■</td><td>■</td><td>■</td><td>OFF</td></tr> </table> | 1 | 2 | 3 | 4 | 5 | ON | ■ | ■ | ■ | ■ | ■ | OFF | | | | | | | | | | | | | | | | | | | | | | | | | | | | | | | | | | |
| 1 | 2 | 3 | 4 | 5 | ON | | | | | | | | | | | | | | | | | | | | | | | | | | | | | | | | | | | | | | | | | | |
| ■ | ■ | ■ | ■ | ■ | OFF | | | | | | | | | | | | | | | | | | | | | | | | | | | | | | | | | | | | | | | | | | |
| SLZ-KA50VAL | <table border="1"> <tr><td>1</td><td>2</td><td>3</td><td>4</td><td>5</td><td>ON</td></tr> <tr><td>■</td><td>■</td><td>■</td><td>■</td><td>■</td><td>OFF</td></tr> </table> | 1 | 2 | 3 | 4 | 5 | ON | ■ | ■ | ■ | ■ | ■ | OFF | | | | | | | | | | | | | | | | | | | | | | | | | | | | | | | | | | |
| 1 | 2 | 3 | 4 | 5 | ON | | | | | | | | | | | | | | | | | | | | | | | | | | | | | | | | | | | | | | | | | | |
| ■ | ■ | ■ | ■ | ■ | OFF | | | | | | | | | | | | | | | | | | | | | | | | | | | | | | | | | | | | | | | | | | |
| SW3 | Настройка функций | <table border="1"> <thead> <tr> <th rowspan="2">Dip</th> <th rowspan="2">Функция</th> <th colspan="2">Действие переключателя</th> </tr> <tr> <th>OFF</th> <th>ON</th> </tr> </thead> <tbody> <tr> <td>SW3-1</td> <td>Авторестарт</td> <td>OFF</td> <td>ON</td> </tr> <tr> <td>SW3-2</td> <td>Установка температуры в режиме обогрева</td> <td>Доступно</td> <td>Недоступно</td> </tr> <tr> <td>SW3-3</td> <td>Скорость вентилятора при выключенном термостате (в режиме обогрева)</td> <td>Тихий режим</td> <td>Останов</td> </tr> <tr> <td>SW3-4</td> <td>—</td> <td>—</td> <td>—</td> </tr> <tr> <td>SW3-5*</td> <td>Функция SW3</td> <td>Недоступно</td> <td>Доступно</td> </tr> </tbody> </table> | Dip | Функция | Действие переключателя | | OFF | ON | SW3-1 | Авторестарт | OFF | ON | SW3-2 | Установка температуры в режиме обогрева | Доступно | Недоступно | SW3-3 | Скорость вентилятора при выключенном термостате (в режиме обогрева) | Тихий режим | Останов | SW3-4 | — | — | — | SW3-5* | Функция SW3 | Недоступно | Доступно | <Заводские настройки> SW3  | | | | | | | | | | | | | | | | | | |
| | | Dip | | | Функция | Действие переключателя | | | | | | | | | | | | | | | | | | | | | | | | | | | | | | | | | | | | | | | | | |
| | | | OFF | ON | | | | | | | | | | | | | | | | | | | | | | | | | | | | | | | | | | | | | | | | | | | |
| | | SW3-1 | Авторестарт | OFF | ON | | | | | | | | | | | | | | | | | | | | | | | | | | | | | | | | | | | | | | | | | | |
| | | SW3-2 | Установка температуры в режиме обогрева | Доступно | Недоступно | | | | | | | | | | | | | | | | | | | | | | | | | | | | | | | | | | | | | | | | | | |
| | | SW3-3 | Скорость вентилятора при выключенном термостате (в режиме обогрева) | Тихий режим | Останов | | | | | | | | | | | | | | | | | | | | | | | | | | | | | | | | | | | | | | | | | | |
| SW3-4 | — | — | — | | | | | | | | | | | | | | | | | | | | | | | | | | | | | | | | | | | | | | | | | | | | |
| SW3-5* | Функция SW3 | Недоступно | Доступно | | | | | | | | | | | | | | | | | | | | | | | | | | | | | | | | | | | | | | | | | | | | |

• Настройка функций активна при Dip-переключателе SW3-5, установленном в положение ON.

* Установите переключатель SW3-5 в положение OFF после настройки функций с помощью проводного пульта управления.

10. Система подачи воздуха

1. Подключение приточного воздуховода

Данные блоки допускают подключение приточной вентиляции

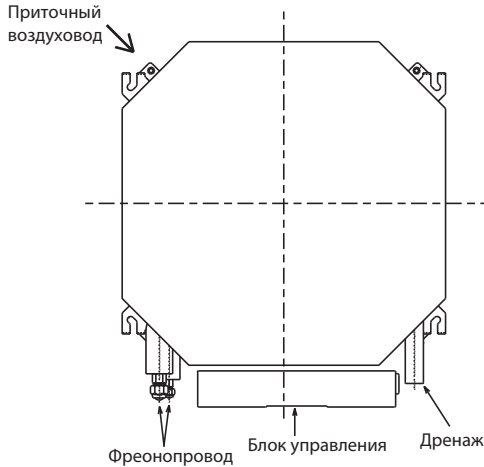

Подключение приточного воздуховода

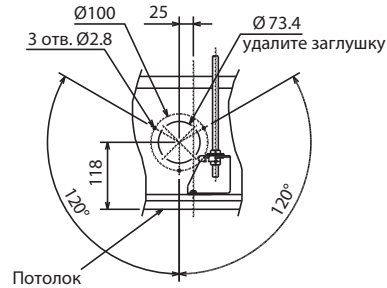

2. Расход приточного воздуха и напорные характеристики

Подача воздуха в блок



Примечание: Расход приточного воздуха должен составлять не более 20% от номинального расхода блока

как пользоваться графиком

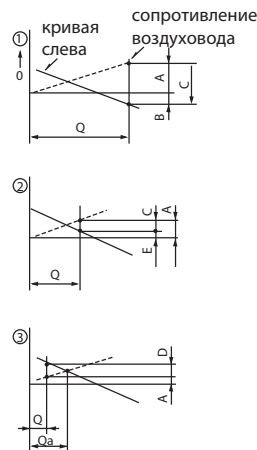

- Q... планируемый расход приточного воздуха, м³/мин
- A... падение давления в приточном воздуховоде при расходе воздуха Q, (Па)
- B... сопротивление внутреннего блока при расходе воздуха Q, (Па)
- C... напор приточного вентилятора при расходе Q, (Па)
- D... избыточное давление вентилятора внутреннего блока при расходе Q. Расход увеличивается до Qa. (Па)
- E... напор вентилятора внутреннего блока при расходе Q, (Па)

3. Подключение внешнего вентилятора

Приточный вентилятор включается одновременно с внутренним блоком

(1) Подключите ответную часть разъема (опция PAC-SA88HA-E) к разъему CN51 на плате управления внутреннего блока.

(2) Подключите обмотку внешнего реле между желтым и оранжевым проводниками.

Мощность обмотки реле менее 1Вт.

МВ: электромагнитный пускатель электродвигателя вентилятора

X: промежуточное реле (12В пост. тока)

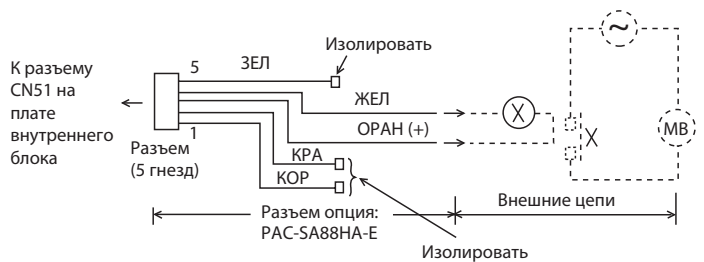

Плата управления внутреннего блока

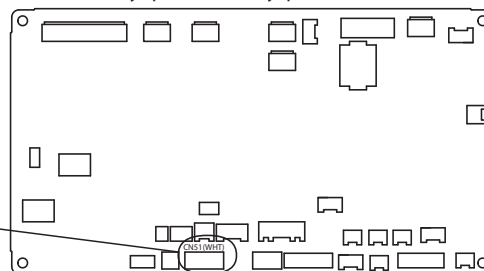

Расстояние от платы до внешнего реле не должно превышать 10м.

4. Фиксация горизонтальной заслонки

Каждая воздушная заслонка может быть зафиксирована в произвольном положении в соответствии с условиями, в которых установлен блок.

Порядок работы:

- 1) Выключите питание (автоматический выключатель).
- 2) Отключите разъем питания приводного электродвигателя соответствующего направления, нажав на рычаг фиксатора как показано на рисунке.
 Изолировать отключенный разъем с помощью изоляционной ленты.

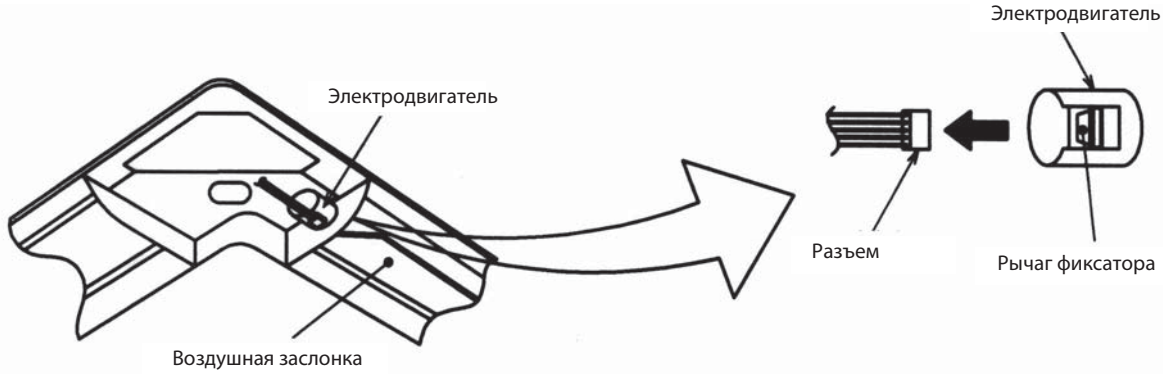

- 3) Вручную (осторожно) поверните заслонку в требуемое положение, принимая во внимание допустимый диапазон установки.

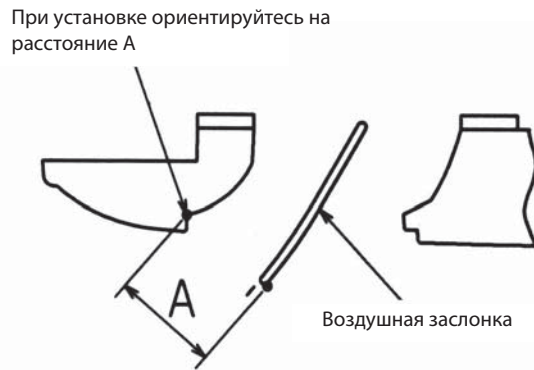

Допустимый диапазон установки заслонки

| Стандартное положение | Гориз. 30° (мин.) | Вниз 45° | Вниз 55° | Вниз 70° (макс.) |
|-----------------------|-------------------|----------|----------|------------------|
| Размер А (мм) | 21 | 25 | 28 | 30 |

Может быть установлено любое произвольное значение от 21 до 30мм.

| | |
|----------|--|
| Внимание | Не устанавливайте заслонку вне указанного диапазона. |
| | Неправильная установка может вызвать выпадение конденсата, попадание охлажденного потока на потолок и сбои в работе блока. |

11. Список опций

| | Наименование | Описание | Страница |
|----|-----------------------|--|----------|
| 1 | SLP-2ALW | Декоративная панель с приемником ИК-сигналов | 480 |
| 2 | PAR-31MAA | Проводной пульт управления (для подключения необходим интерфейс MAC-333IF-E) | 42 |
| 3 | PAC-YT52CRA | Упрощенный проводной пульт | 451 |
| 4 | PAC-SH29TC-E | Клеммная колодка для подключения проводного пульта управления PAC-YT52CRA или PAR-31MAA | 480 |
| 5 | PAC-SE41TS-E | Выносной датчик комнатной температуры | 454 |
| 6 | PAC-SA88HA-E | Ответная часть к разъему CN51 (индикация: «включение/выключение», «неисправность») | 455 |
| 7 | PAC-SE55RA-E | Ответная часть к разъему CN32 (управление: «включение/выключение», «блокировка пульта») | 455 |
| 8 | MAC-333IF-E | Комбинированный интерфейс для подключения к сигнальной линии M-NET VRF-систем City Multi, а также для подключения проводного пульта и внешних цепей управления и контроля. | 44 |
| 9 | MAC-557IF-E | Конвертер для подключения в беспроводную сеть WiFi | 45 |
| 10 | ME-AC-KNX-1-V2 | Конвертер для подключения в сеть KNX TP-1 (EIB) | 46 |
| 11 | ME-AC-MBS-1 | Конвертер для подключения в сеть RS485/Modbus RTU | 46 |
| 12 | ME-AC-LON-1 | Конвертер для подключения в сеть LonWorks | 47 |
| 13 | ME-AC-ENO-1 | Конвертер для подключения в беспроводную сеть EnOcean | 47 |
| 14 | ME-AC-SMS-32 | GSM-модем для управления сплит-системой посредством SMS-сообщений. Применяется совместно с ME-AC-MBS-1. | 48 |

12. Описание опций

1. SLP-2ALW Декоративная панель с приемником ИК-сигналов

Фото



Описание

Декоративная панель с ИК-приемником позволяет управлять кондиционером с помощью беспроводного пульта управления.

Применяется в моделях

- SLZ-KA VAL

4. PAC-SH29TC-E Клеммная колодка для подключения проводного пульта управления

Фото

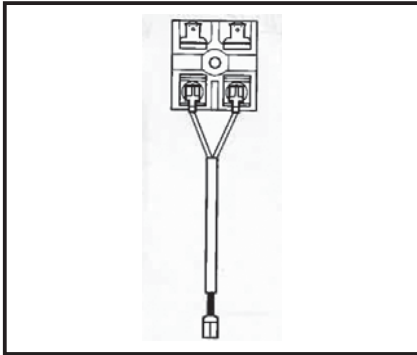

Описание

Клеммная колодка используется для подключения внутреннего блока и 2 пультов дистанционного управления или 1 пульта управления и нескольких внутренних блоков для объединения их в группу.

Применяется в моделях

- SLZ-KA VAL

Размеры

Единицы измерения: мм

Клеммная колодка

Кабель

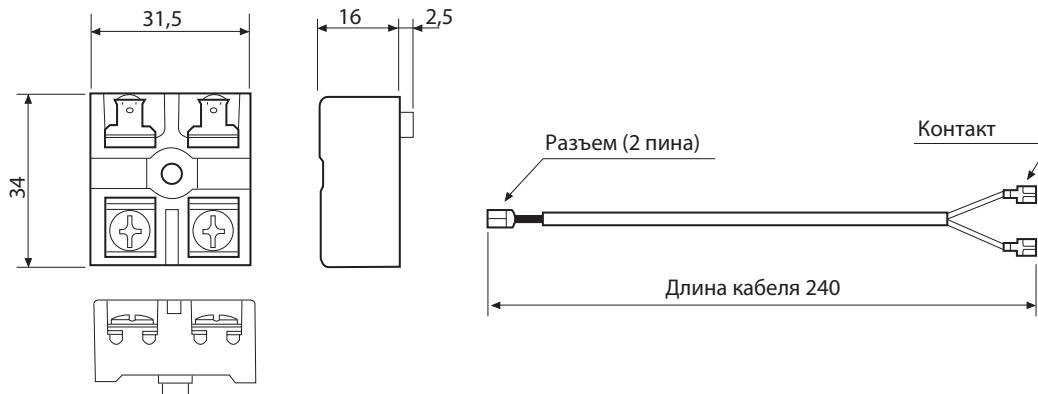

Содержание раздела

6-2. НАРУЖНЫЙ БЛОК SUZ-KA VA

481

| | |
|-------------------------------------|-----|
| 1. Спецификация | 483 |
| 2. Шумовые характеристики | 485 |
| 3. Размеры | 486 |
| 4. Электрическая схема | 487 |
| 5. Гидравлическая схема | 490 |
| 6. Длина магистрали и перепад высот | 492 |
| 7. Управление | 493 |
| 8. Сервисные функции | 494 |
| 9. Поиск неисправности | 494 |
| 10. Контрольные точки | 507 |
| 11. Список опций | 509 |
| 12. Описание опций | 509 |

SUZ-KA25VA4
SUZ-KA35VA4

Наружный блок

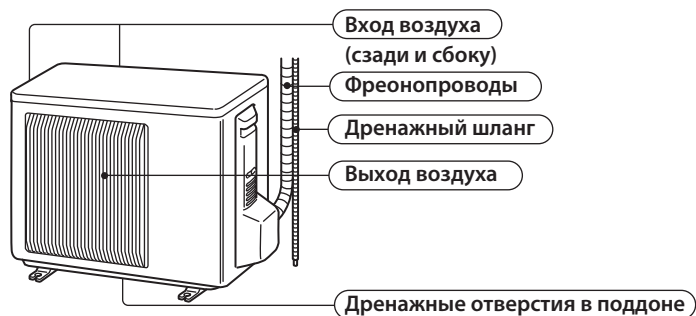

SUZ-KA50VA4
SUZ-KA60VA4
SUZ-KA71VA4

Наружный блок

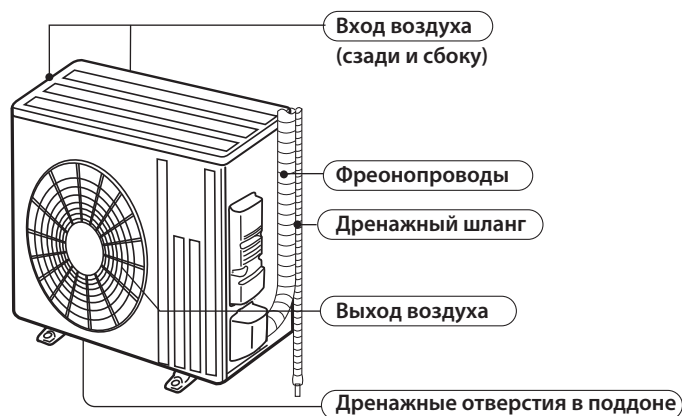

В комплекте

| | SUZ-KA VA4 |
|------------------|-------------------|
| Дренажный штуцер | 1 |

1. Спецификация

| Модель наружного блока | | | SUZ-KA25VA4 | SUZ-KA35VA4 | SUZ-KA50VA4 | SUZ-KA60VA4 | SUZ-KA71VA4 | |
|--|---------------------------|------------|---------------------|---------------------|---------------------|---------------------|---------------------|------|
| Электропитание | | | 1 фаза 220 В, 50 Гц | 1 фаза 220 В, 50 Гц | 1 фаза 220 В, 50 Гц | 1 фаза 220 В, 50 Гц | 1 фаза 220 В, 50 Гц | |
| Компрессор | Модель | | KNB073FKFMC | KNB092FFAMC | SNB130FGBMT | SNB130FGBMT | SNB172FEKMT | |
| | Мощность электродвигателя | Вт | 550 | 650 | 900 | 900 | 1200 | |
| | Ток* | Охлаждение | 2,76 | 4,06 | 5,58 | 6,62 | 8,02 | |
| | | Обогрев | 3,24 | 4,09 | 5,75 | 6,37 | 8,13 | |
| Объем холодильного масла (марка) | | л | 0,31 (FV50S) | 0,27 (FV50S) | 0,35 (FV50S) | 0,35 (FV50S) | 0,4 (FV50S) | |
| Электродвигатель вентилятора | Модель | | RCOJ50-FA | | RCOJ60-BD | RCOJ60-BC | | |
| | Ток* | Охлаждение | А | 0,24 | 0,29 | 0,84 | 0,84 | 0,83 |
| | | Обогрев | | 0,27 | 0,28 | 0,93 | 0,93 | 0,82 |
| Размеры: Ш × В × Г | | мм | 800 × 550 × 285 | | | 840 × 880 × 330 | | |
| Вес | | кг | 30 | 35 | 54 | 50 | 53 | |
| Расход воздуха | Охлаждение | Высокая | м³/ч | 1806 | 1806 | 2868 | 3492 | 3426 |
| | | Средняя | | 1806 | 1806 | 2868 | 3066 | 3006 |
| | | Низкая | | 1170 | 1038 | 1602 | 1692 | 1512 |
| | Обогрев | Высокая | м³/ч | 2106 | 2106 | 2778 | 2952 | 2892 |
| | | Средняя | | 1806 | 1770 | 2778 | 2952 | 2892 |
| | | Низкая | | 1452 | 1326 | 2124 | 2226 | 2280 |
| Скорость вентилятора | Охлаждение | Высокая | об/мин | 740 | 810 | 840 | 950 | 950 |
| | | Средняя | | 740 | 810 | 840 | 840 | 840 |
| | | Низкая | | 740 | 490 | 480 | 480 | 450 |
| | Обогрев | Высокая | об/мин | 860 | 900 | 810 | 810 | 810 |
| | | Средняя | | 740 | 770 | 810 | 810 | 810 |
| | | Низкая | | 600 | 610 | 620 | 620 | 650 |
| Уровень шума (2) | Охлаждение | дБ | 47 | 49 | 52 | 55 | | |
| | Обогрев | | 48 | 50 | 52 | 55 | | |
| Кол-во ступеней регулятора частоты вентилятора | | | 3 | | | | | |
| Заводская заправка хладагента (R410A) | | кг | 0,80 | 1,15 | 1,60 | 1,80 | 1,80 | |

Примечания:

1) Тестирование согласно ISO 5151:

Охлаждение: внутри DB 27°C, WB 19°C
 снаружи DB 35°C,

Обогрев: внутри DB 20°C,
 снаружи DB 7°C, WB 6°C

Длина фреонпровода (в одну сторону): 5 м.

2) *1 - при номинальной частоте вращения компрессора.

1. Спецификация

| | | SUZ-KA25VA4 | SUZ-KA35VA4 | SUZ-KA50VA4 | SUZ-KA60VA4 | SUZ-KA71VA4 |
|---|--------------------|-----------------------|-------------|-----------------|-----------------|-----------------|
| Сглаживающий конденсатор | (C61) | — | — | 620 мкФ × 420 В | — | — |
| | (C62, C63) | 620 мкФ × 420 В | | | — | — |
| | (CB1, 2, 3) | — | | | 560 мкФ × 450 В | 560 мкФ × 350 В |
| Диодный мост | (DB61) | 15 А, 600 В | | 25 А, 600 В | — | — |
| Предохранитель | (F61) | T20 А, L250 В | | | — | — |
| | (F62) | — | | | T20 А, L250 В | T20 А, L250 В |
| | (F701, F801, F901) | T3,15 А, L250 В | | | — | — |
| Силовой модуль | (IC700) | 15 А, 600 В | | 20 А, 600 В | — | — |
| | (IPM) | — | | | 20 А, 600 В | |
| | (IC932) | 8 А, 600 В | 8 А, 600 В | 8 А, 600 В | 5 А, 600 В | 5 А, 600 В |
| Контроллер коэффициента мощности | (PFC) | — | | | 20 А, 600 В | 20 А, 600 В |
| | (IC820) | 20А, 600 В | | | — | — |
| Катушка привода расширительного вентиля | (LEV) | 12 В пост. тока | | | | |
| Катушка индуктивности | (L61) | 18 мкГн | 23 мкГн | | — | — |
| | (L) | — | | | 340 мкГн, 20 А | 340 мкГн, 20 А |
| Токоограничительный термистор PTC | (PTC64, PTC65) | 33 Ом | | | | |
| Клеммная колодка | (TB1, TB2) | — | | | 3 полюса | |
| | TB | 5 полюсов | | | — | |
| Реле | (X63) | 3 А, 250 В | | | — | — |
| | (X64) | 20 А, 250 В | | | | |
| | (X601) | — | | | 3 А, 250 В | |
| | (X602) | — | | | 3 А, 250 В | |
| Катушка 4-х ходового клапана | (2154) | 220~240 В перем. тока | | | | |

2. Шумовые характеристики

SUZ-KA25VA4

| Скорость вентилятора | Режим | SPL(дБ) | Обозначение |
|----------------------|------------|---------|-------------|
| Высокая | охлаждение | 47 | ●—● |
| | обогрев | 48 | ○—○ |

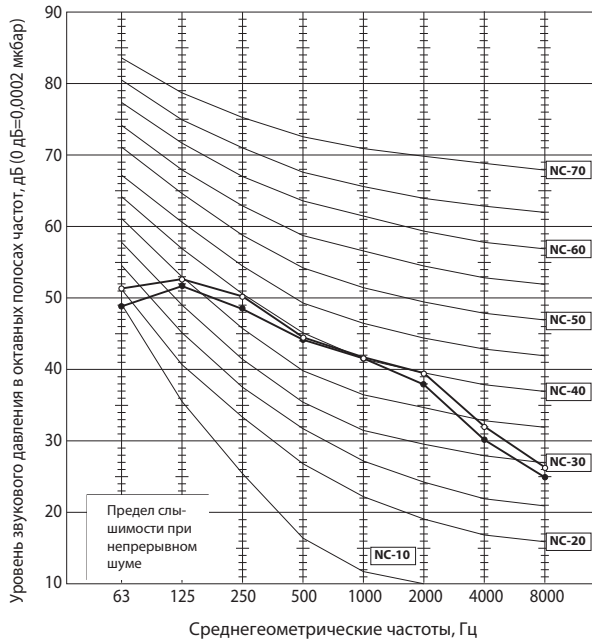

SUZ-KA35VA4

| Скорость вентилятора | Режим | SPL(дБ) | Обозначение |
|----------------------|------------|---------|-------------|
| Высокая | охлаждение | 49 | ●—● |
| | обогрев | 50 | ○—○ |

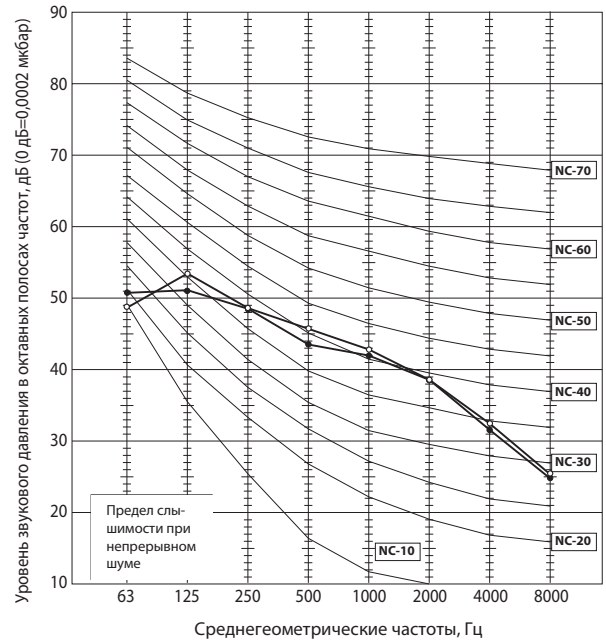

SUZ-KA50VA4

| Скорость вентилятора | Режим | SPL(дБ) | Обозначение |
|----------------------|------------|---------|-------------|
| Высокая | охлаждение | 52 | ●—● |
| | обогрев | 52 | ○—○ |

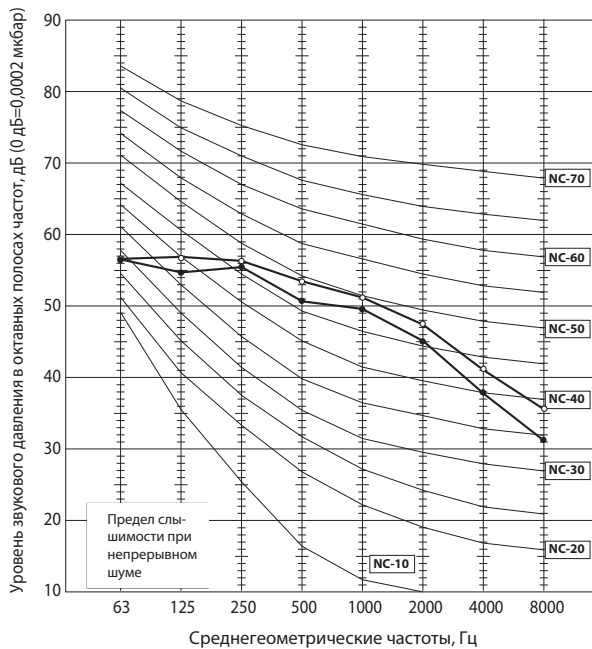

SUZ-KA60VA4 SUZ-KA71VA4

| Скорость вентилятора | Режим | SPL(дБ) | Обозначение |
|----------------------|------------|---------|-------------|
| Высокая | охлаждение | 55 | ●—● |
| | обогрев | 55 | ○—○ |

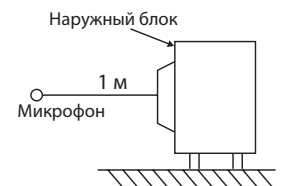
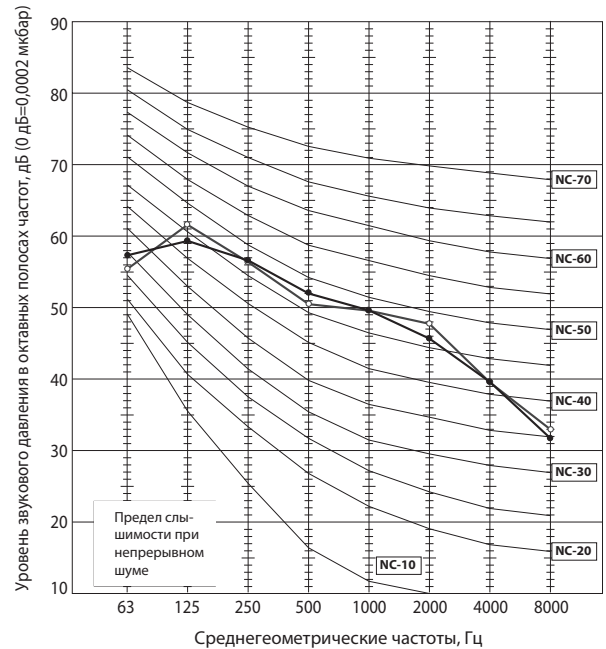

Условия тестирования:
 охлаждение: DB 35°C,
 нагрев: DB 7°C, WB 6°C

3. Размеры

SUZ-KA25/35VA4

Единицы измерения: мм

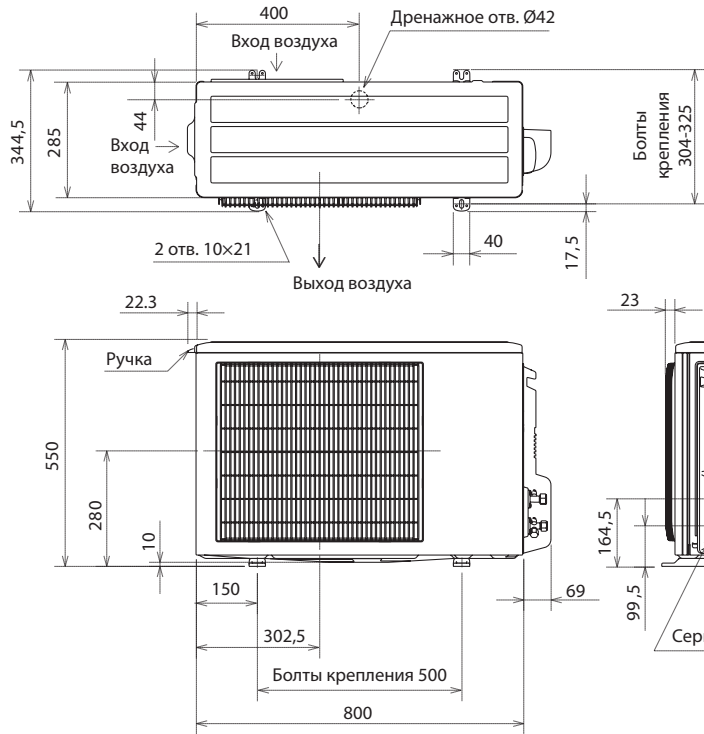

Пространство для установки

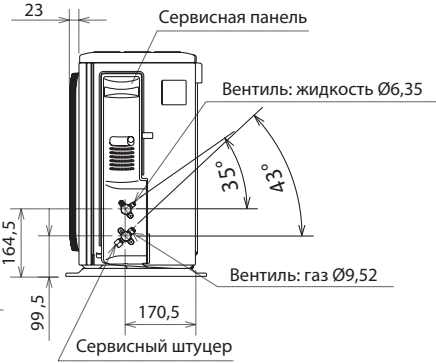
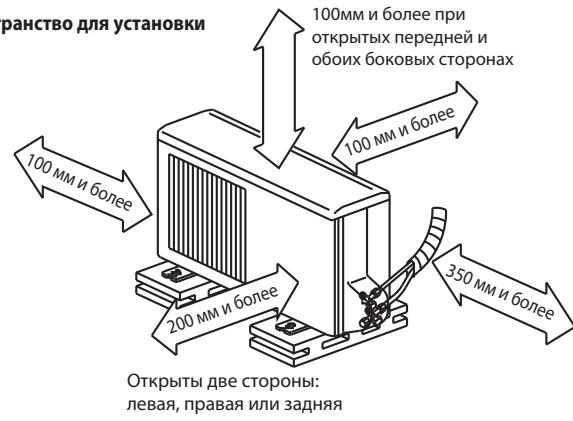

SUZ-KA50/60/71VA4

Единицы измерения: мм

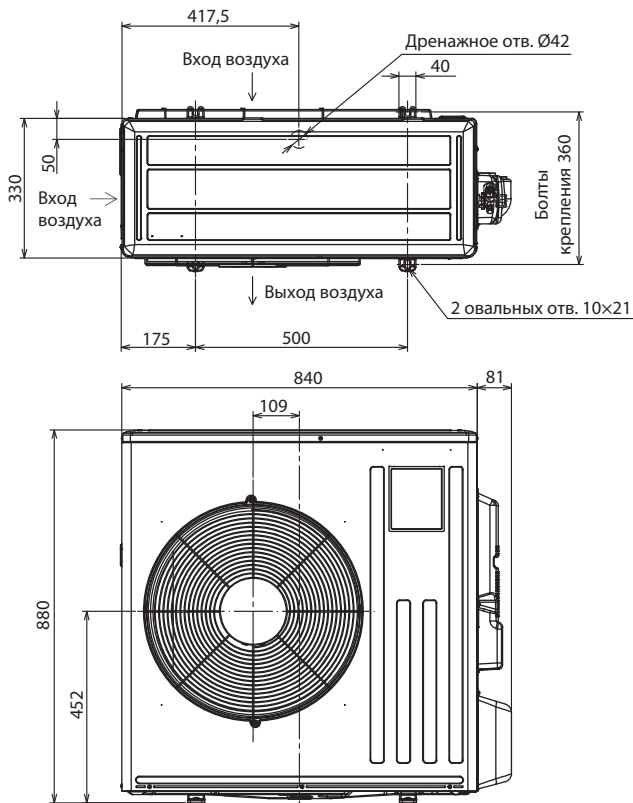

Пространство для установки

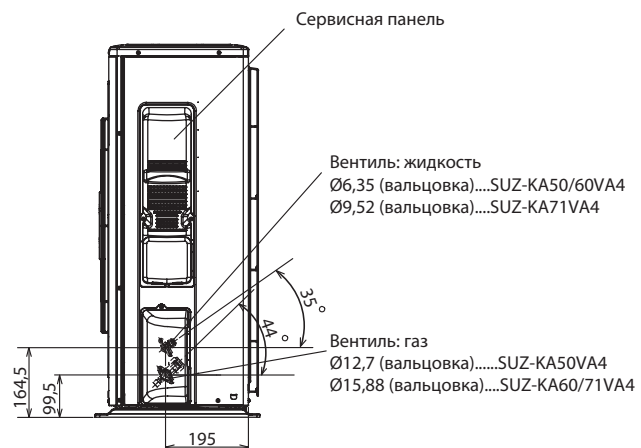
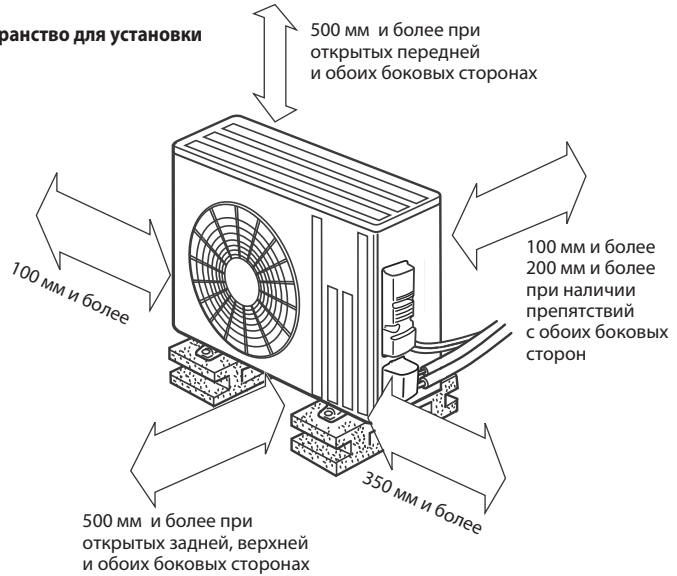

SUZ-KA25VA4 SUZ-KA35VA4

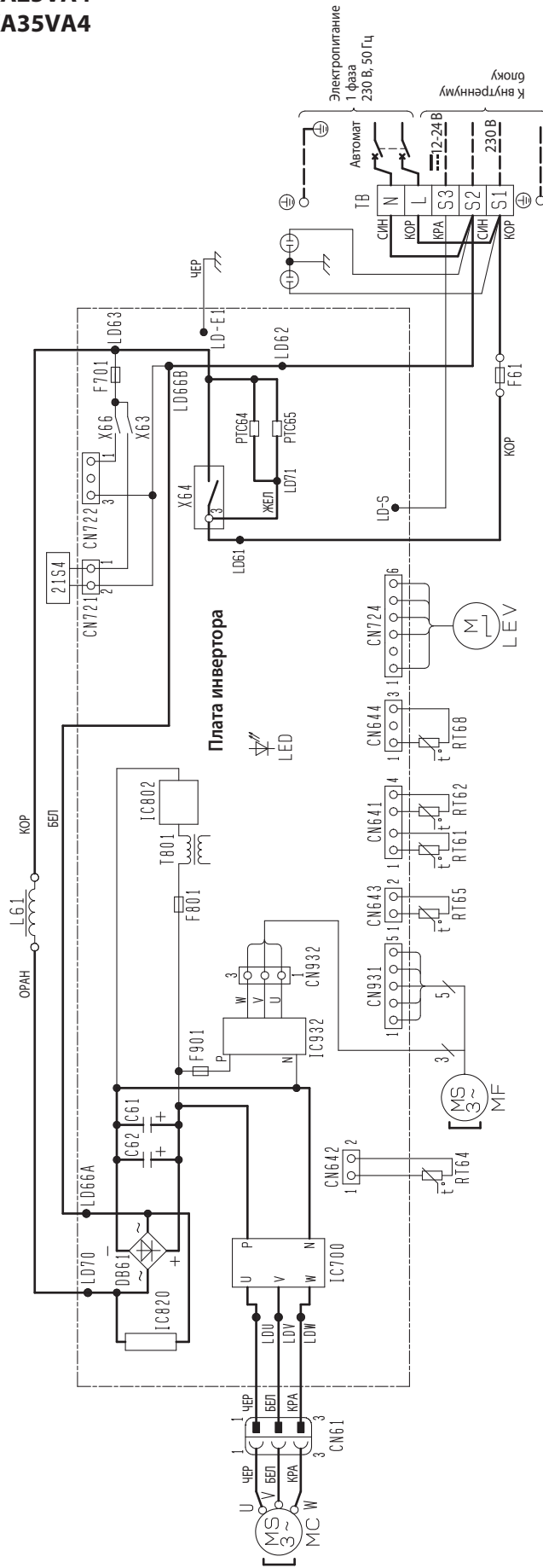

Примечания:

1. Подключение к внутреннему блоку — см. схему внутреннего блока.
2. Используйте кабель только с медными проводниками.

| Обозначение | Наименование | Обозначение | Наименование | Обозначение | Наименование |
|---------------------|---------------------------------|--------------|----------------------------------|---------------|------------------------------------|
| C61, C62 | Сглаживающий конденсатор | LED | Индикатор | RT64 | Термистор температуры теплопровода |
| DB61 | Диодный мост | MC | Компрессор | RT65 | Термистор наружной температуры |
| F61 | Предохранитель (20 А/250 В) | MF | Электродвигатель вентилятора | TB | Клеммная колодка |
| F701, F801, F901 | Предохранитель (3,15 А/250 В) | PTC64, PTC65 | Защитные устройства | T801 | Трансформатор |
| IC700, IC820, IC932 | Интегральный силовой модуль | RT61 | Термистор оттаивания | X63, X64, X66 | Реле |
| IC802 | Интегральный контроллер питания | RT62 | Термистор температуры нагнетания | 21S4 | Катушка 4-х ходового клапана |
| LEV | Привод расширительного вентиля | L61 | Катушка индуктивности | RT68 | Термистор на теплообменнике |

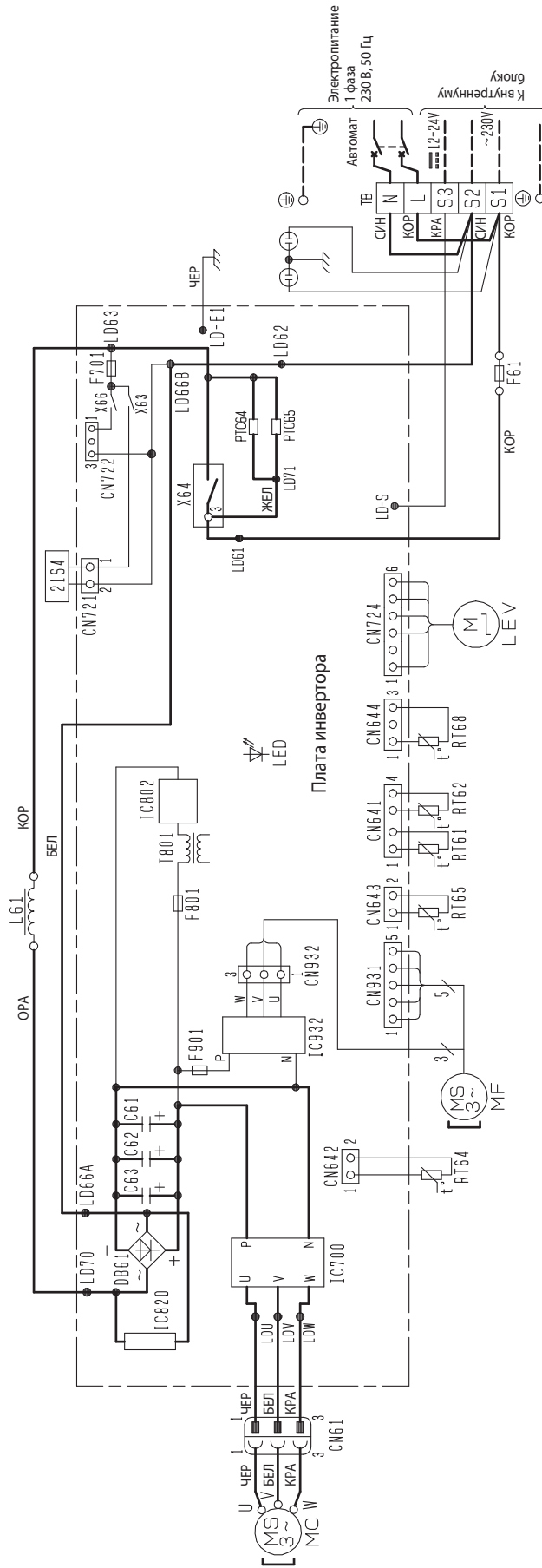

Примечания:

1. Подключение к внутреннему блоку — см. схему внутреннего блока.
2. Используйте кабель только с медными проводниками.

| Обозначение | Наименование | Обозначение | Наименование |
|--------------------|---------------------------------|---------------|------------------------------------|
| S61, S62, S63 | Сглаживающий конденсатор | RT64 | Термистор температуры теплопровода |
| DB61 | Диодный мост | RT65 | Термистор наружной температуры |
| F61 | Предохранитель (20 A/250 В) | TB | Клемная колодка |
| F701, F801, F901 | Предохранитель (3,15 A/250 В) | T801 | Трансформатор |
| IC700, IC820, IC92 | Интегральный силовой модуль | X63, X64, X66 | Реле |
| IC802 | Интегральный контроллер питания | 21S4 | Катушка 4-х ходового клапана |
| LED | Индикатор | RT68 | Термистор на теплообменнике |

4. Электрическая схема

SUZ-KA60VA4
 SUZ-KA71VA4

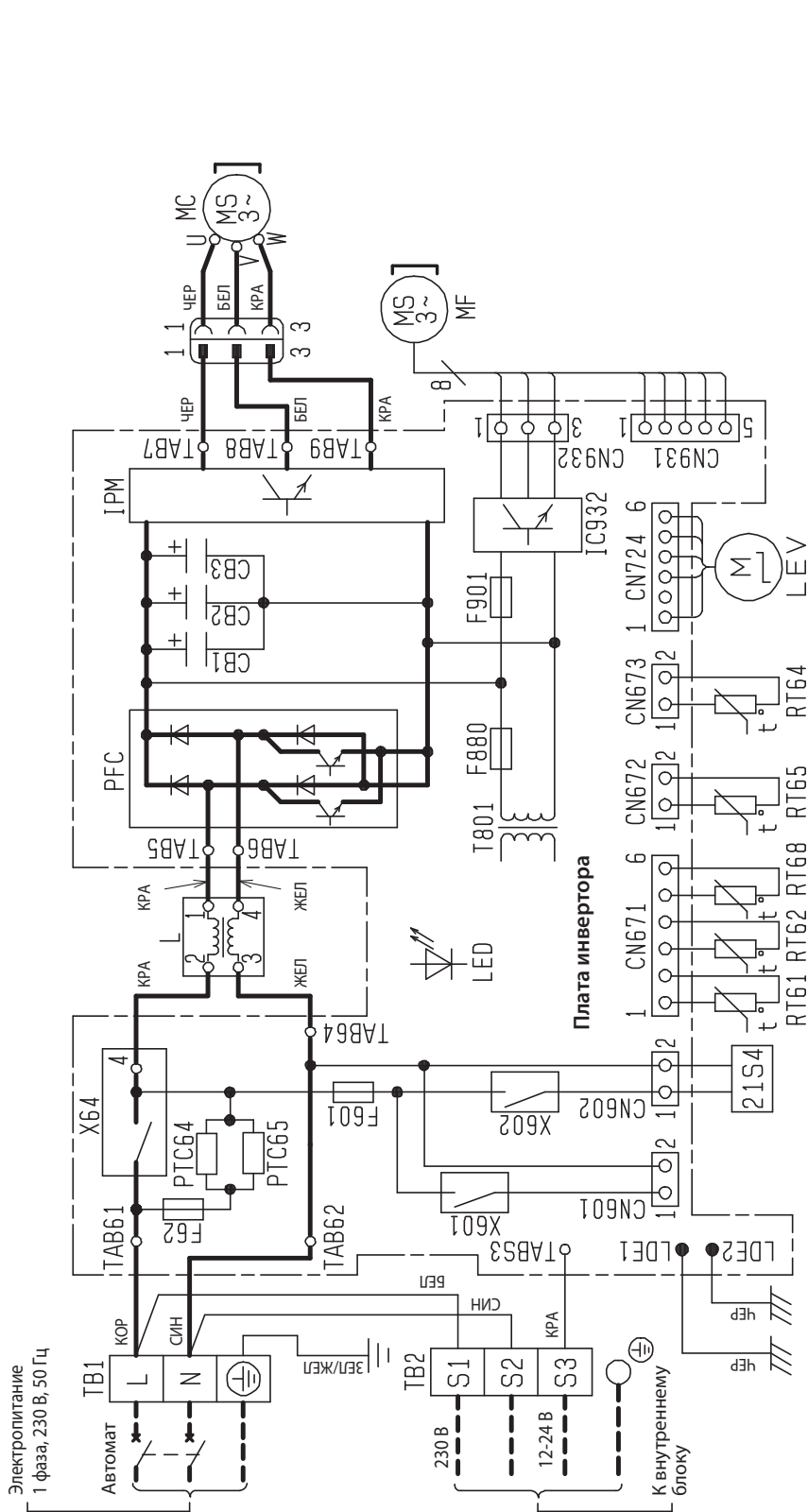

Примечания:
 1. Подключение к внутреннему блоку — см. схему внутреннего блока.
 2. Используйте кабель только с медными проводниками.

| Обозначение | Наименование | Обозначение | Наименование |
|-------------|--------------------------------|-------------|------------------------------|
| MS | Сглаживающие конденсаторы | TB1, TB2 | Клеммная колодка |
| F601 | Предохранитель (3,15 A/250 B) | T801 | Трансформатор |
| F62 | Предохранитель (2 A/250 B) | X601 | Реле |
| F880 | Предохранитель (3,15 A/250 B) | X602 | Реле |
| F901 | Предохранитель (3,15 A/250 B) | X64 | Реле |
| IC932 | Интегральный силовой модуль | 21S4 | Катушка 4-х ходового клапана |
| IPM | Интегральный силовой модуль | | |
| L | Катушка индуктивности | | |
| LEV | Привод расширительного вентиля | | |

SUZ-KA25VA4

Единицы измерения: мм

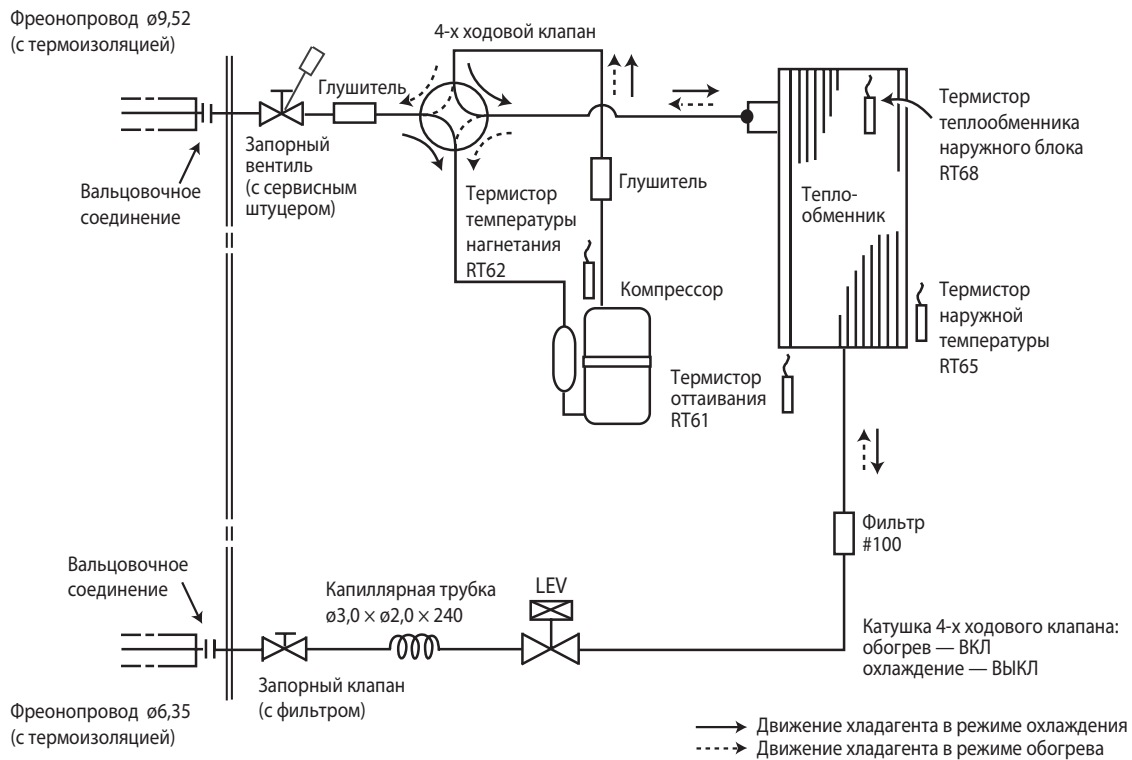

SUZ-KA35VA4

Единицы измерения: мм

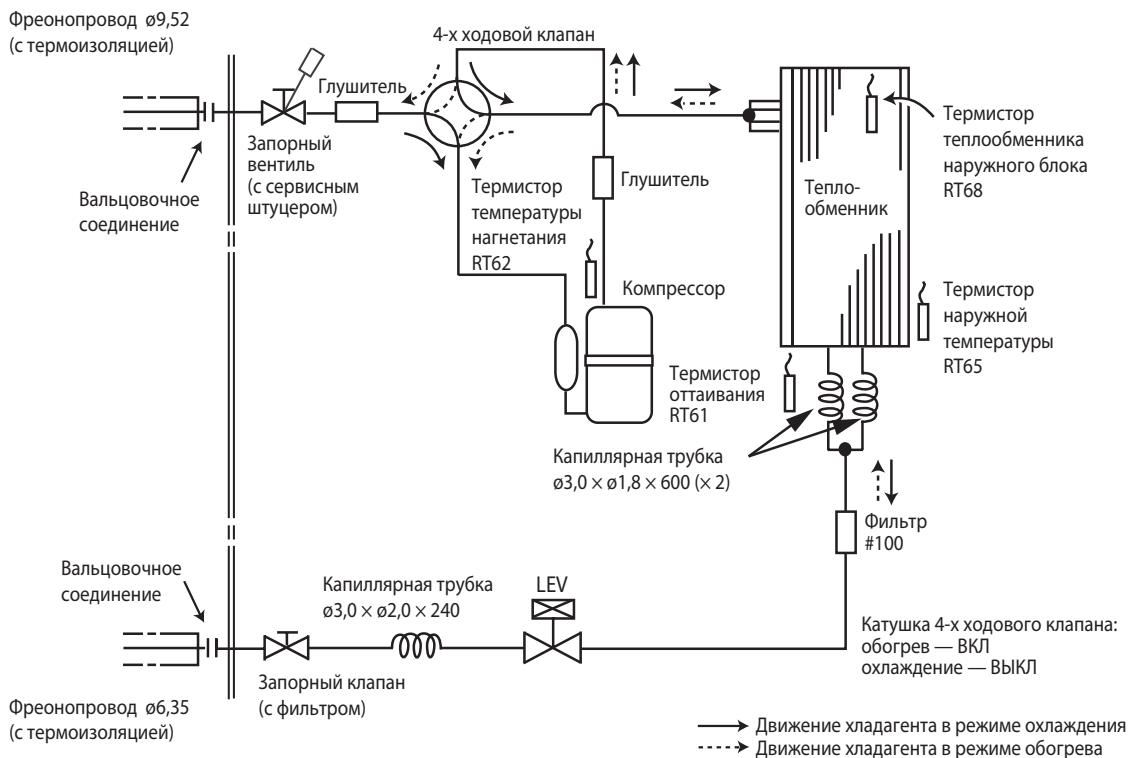

SUZ-KA50VA4

Единицы измерения: мм

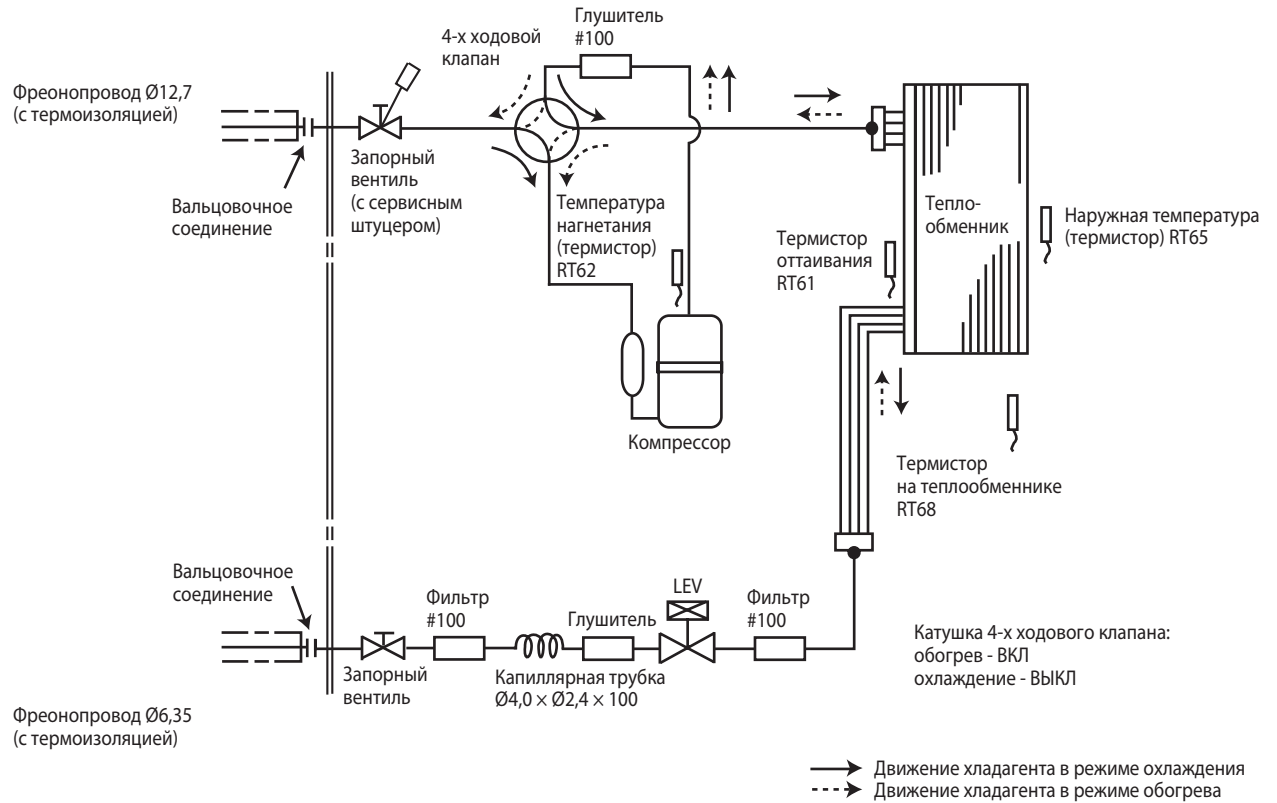

SUZ-KA60VA4 SUZ-KA71VA4

Единицы измерения: мм

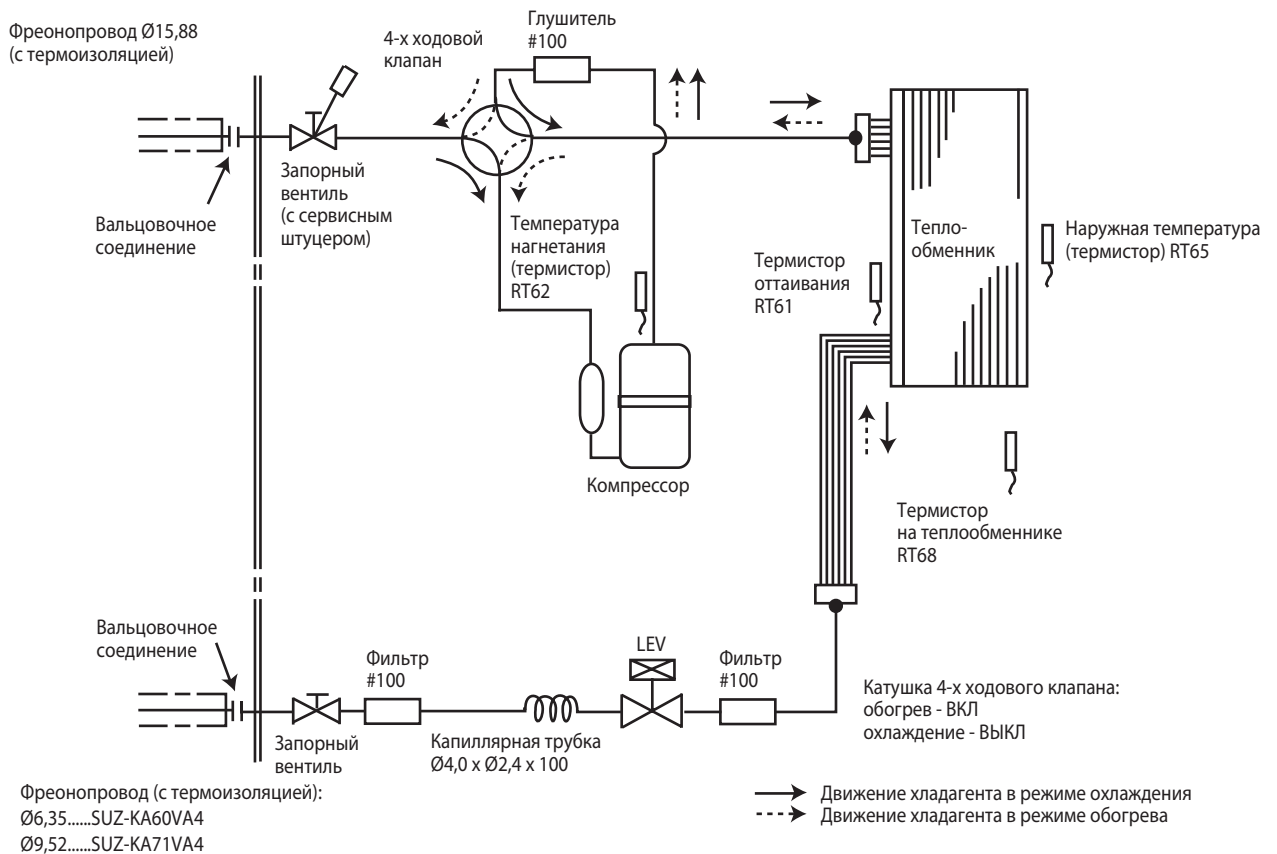

6. Длина магистрали и перепад высот

Максимальная длина фреонпровода и максимальный перепад высот

| Модель | Фреонпровод, м | | Фреонпровод (наружный диаметр), мм | |
|-------------|-----------------------------------|------------------------------|------------------------------------|----------|
| | Максимальная длина фреонпровода А | Максимальный перепад высот В | Газ | Жидкость |
| SUZ-KA25VA4 | 20 | 12 | 9,52 | 6,35 |
| SUZ-KA35VA4 | | | 12,7 | |
| SUZ-KA50VA4 | 30 | 30 | 15,88 | |
| SUZ-KA60VA4 | | | 9,52 | |
| SUZ-KA71VA4 | | | | |

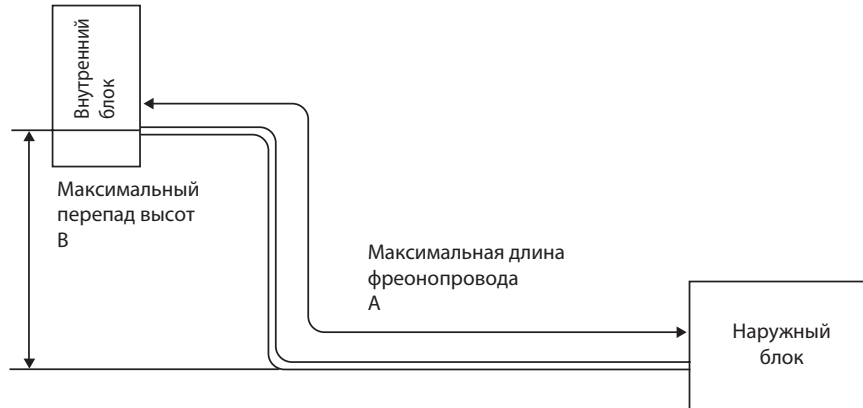

Дозаправка хладагента (R410A, грамм)

| Модель | Заводская заправка | Длина фреонпровода (в одну сторону) | | | | | | | | | | | |
|-------------|--------------------|-------------------------------------|-----|-----|-----|-----|------|------|------|------|------|------|------|
| | | 5 м | 6 м | 7 м | 8 м | 9 м | 10 м | 11 м | 12 м | 13 м | 14 м | 15 м | 20 м |
| SUZ-KA25VA4 | 800 | 0 | 0 | 0 | 30 | 60 | 90 | 120 | 150 | 180 | 210 | 240 | 390 |
| SUZ-KA35VA4 | 1150 | 0 | 0 | 0 | 30 | 60 | 90 | 120 | 150 | 180 | 210 | 240 | 390 |

Формула : $X(r) = 30 \text{ (г/м)} \times (\text{длина фреонпровода(м)} - 7 \text{ м})$

| Модель | Заводская заправка | Длина фреонпровода (в одну сторону) | | | | | |
|-------------|--------------------|-------------------------------------|------|------|------|------|------|
| | | 7 м | 10 м | 15 м | 20 м | 25 м | 30 м |
| SUZ-KA50VA4 | 1600 | 0 | 60 | 160 | 260 | 360 | 460 |
| SUZ-KA60VA4 | 1800 | 0 | 60 | 160 | 260 | 360 | 460 |

Формула : $X(r) = 20 \text{ (г/м)} \times (\text{длина фреонпровода(м)} - 7 \text{ м})$

| Модель | Заводская заправка | Длина фреонпровода (в одну сторону) | | | | | |
|-------------|--------------------|-------------------------------------|------|------|------|------|------|
| | | 7 м | 10 м | 15 м | 20 м | 25 м | 30 м |
| SUZ-KA71VA4 | 1800 | 0 | 165 | 440 | 715 | 990 | 1265 |

Формула : $X(r) = 55 \text{ (г/м)} \times (\text{длина фреонпровода(м)} - 7 \text{ м})$

7. Управление

SUZ-KA25VA4 SUZ-KA35VA4 SUZ-KA50VA4
SUZ-KA60VA4 SUZ-KA71VA4

1. Электродвигатель вентилятора наружного блока

Электродвигатель вентилятора включается/выключается вместе с компрессором.

Включение: за 5 секунд до запуска компрессора.

Выключение: через 15 секунд после остановки компрессора.

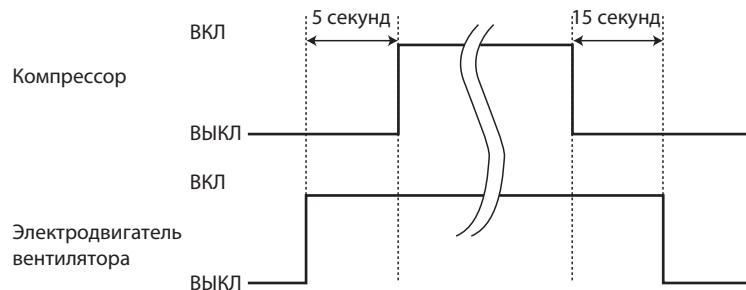

2. 4-х ходовой клапан

Обогрев включен

Охлаждение выключен

Осушение выключен

Примечание.

4-ходовой клапан переключается в противоположное положение на 5 секунд перед пуском компрессора.

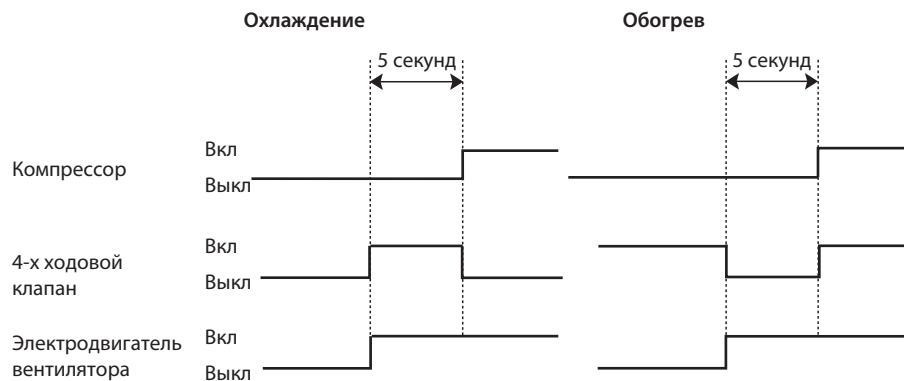

3. Взаимосвязь датчиков и исполнительных устройств

| Датчик (термистор) | Назначение | Исполнительное устройство (привод) | | | | |
|---|---|------------------------------------|------------------------|-------------------------|--------------------|-------------------------|
| | | Компрессор | Расширительный вентиль | Вентилятор наруж. блока | 4-х ходовой клапан | Вентилятор внутр. блока |
| Термистор температуры нагнетания | Защита | ○ | ○ | | | |
| Термистор на теплообменнике внутреннего блока | Охлаждение: защита от обмерзания | ○ | | | | |
| | Обогрев: защита от высокого давления | ○ | ○ | | | |
| Термистор (оттаивание) | Обогрев: оттаивание | ○ | ○ | ○ | ○ | ○ |
| Температура теплоотвода | Защита | ○ | | ○ | | |
| Наружная температура | Охлаждение при низкой температуре наружного воздуха | ○ | ○ | ○ | | |
| Термистор на теплообменнике наружного блока | Охлаждение при низкой температуре наружного воздуха | ○ | ○ | ○ | | |
| | Охлаждение: защита от высокого давления | ○ | ○ | ○ | | |

SUZ-KA25VA4 SUZ-KA35VA4 SUZ-KA50VA4 SUZ-KA60VA4 SUZ-KA71VA4

1. Изменение параметров режима оттаивания

Температура окончания режима оттаивания выбирается, принимая во внимание климатические условия в месте расположения наружного блока. Для изменения температуры окончания режима оттаивания, удалите/припаяйте перемычку JS на плате инвертора наружного блока.

| Перемычка | | Температура окончания режима оттаивания, °C | | |
|-----------|--------------------------------|---|-------------|----------------|
| | | SUZ-KA25/35VA4 | SUZ-KA50VA4 | SUZ-KA60/71VA4 |
| JS | Припаяна (заводская установка) | 5 | 9 | 10 |
| | Удалена | 10 | 18 | 18 |

9. Поиск неисправности

SUZ-KA25VA4 SUZ-KA35VA4 SUZ-KA50VA4 SUZ-KA60VA4 SUZ-KA71VA4

1. Меры предосторожности

Перед поиском неисправности проверьте следующее:

1. Напряжение электропитания наружного блока.
2. Проверьте правильность межблочных соединений и кабелей.

Во время проведения сервисных работ выполните следующее:

1. Перед обслуживанием кондиционера отключите его с помощью пульта дистанционного управления. Убедитесь, что жалюзи закрылись и отключите питание.
2. Обязательно отключите питание перед снятием передней и верхней панелей, корпуса и платы управления.
3. Перед удалением электронных компонентов и узлов дождитесь разряда сглаживающих конденсаторов.
4. При снятии электронных плат, держите их за края во избежание повреждения компонентов плат.
5. При отключении разъемов не тяните за провод.

<Неправильно>



Провода

<Правильно>



Корпус разъема

Процедура поиска неисправностей

1. Проверьте, не мигает ли светодиод, указывая на неисправность. Установите количество и периодичность миганий, чтобы определить ошибку.
2. Проверьте разъемы и соединения.
3. Если есть предположение, что плата дефектна, проверьте визуально наличие плохих контактов, сгоревших компонентов.

9. Поиск неисправности

2. Таблица кодов в режиме индикации текущей неисправности

| Номер | Симптом | Индикация на плате наружного блока | Код | Неисправность | Способ определения | Способ устранения |
|-------|---|------------------------------------|-----------------------|---|--|---|
| 1 | Наружный блок не работает | 1 раз мигает через 2,5 с | UP | Система питания наружного блока | 3 раза подряд срабатывает защита «Превышение тока компрессора» в течение первой минуты после пуска. | <ul style="list-style-type: none"> Проверьте разъем компрессора и соединительные провода. Проверьте положение запорных вентиля. См. раздел «Проверка компрессора и платы инвертора». |
| 2 | | | U3 | Термисторы наружного блока | Термистор температуры нагнетания — замыкание или обрыв. | <ul style="list-style-type: none"> Проверьте термисторы наружного блока. |
| | | | U4 | | Термисторы: температуры теплоотвода, оттаивания, на плате инвертора или наружной температуры — замыкание или обрыв. | |
| 3 | | | FC | Система управления наружного блока | Данные из памяти не могут быть правильно считаны. | <ul style="list-style-type: none"> Замените плату инвертора. |
| 4 | | 6 раз мигает через 2,5 с | E8 / E9 | Межблочная связь | Невозможен обмен данными между наружным и внутренним блоками в течение 3 минут. | <ul style="list-style-type: none"> Проверьте правильность соединения внутреннего и наружного блоков. Если ошибка повторяется, замените плату внутреннего или наружного блока. |
| 5 | 11 раз мигает через 2,5 с | UE | Запорные вентили | Повышенный ток компрессора свидетельствует о закрытых вентилях наружного блока. | <ul style="list-style-type: none"> Проверьте положение запорных вентиля. | |
| 6 | Повторяется последовательность «наружный блок останавливается и через 3 минуты включается снова». | 2 раза мигает через 2,5 с | | Превышение тока | Повышенный ток интегрального силового модуля. | <ul style="list-style-type: none"> Проверьте разъем компрессора и соединительные провода. См. раздел «Проверка компрессора и платы инвертора». Проверьте запорные вентили. |
| 7 | | 3 раза мигает через 2,5 с | | Защита от превышения температуры нагнетания | Если температура нагнетания превышает 116°C, то компрессор останавливается. Компрессор включается через 3 мин., если температура нагнетания составляет 100°C или меньше. | <ul style="list-style-type: none"> Проверьте количество хладагента и гидравлический контур. См. раздел «Проверка расширительного вентиля». |
| 8 | | 4 раза мигает через 2,5 с | | Перегрев теплоотвода или платы наружного блока | Температура теплоотвода превышает: 75 – 86°C. Или температура платы инвертора превышает: 72 – 85°C. | <ul style="list-style-type: none"> Проверьте окружение наружного блока и прохождение воздушных потоков. Проверьте электродвигатель вентилятора наружного блока. |
| 9 | | 5 раз мигает через 2,5 с | | Защита от высокого давления | Температура термистора на теплообменнике внутреннего блока превышает 70°C в режиме обогрева. Температура термистора оттаивания на теплообменнике наружного блока превышает 70°C в режиме охлаждения. | <ul style="list-style-type: none"> Проверьте количество хладагента и гидравлический контур. Проверьте запорные вентили. |
| 10 | | 8 раз мигает через 2,5 с | | Управление компрессором | Искажена форма тока компрессора. | <ul style="list-style-type: none"> Проверьте разъем компрессора и соединительные провода. См. раздел «Проверка компрессора и платы инвертора». |
| 11 | | 10 раз мигает через 2,5 с | | Электродвигатель вентилятора наружного блока | Вентилятор наружного блока выключается 3 раза подряд в течение 30 секунд после пуска. | <ul style="list-style-type: none"> См. раздел «Проверка электродвигателя вентилятора наружного блока». См. раздел «Проверка платы инвертора». |
| 12 | | 12 раз мигает через 2,5 с | | Фазный ток компрессора | Фазный ток компрессора определяется неправильно. | <ul style="list-style-type: none"> См. раздел «Проверка компрессора и платы инвертора». |
| 13 | 13 раз мигает через 2,5 с | | Постоянное напряжение | Постоянное напряжение инвертора определяется неправильно. | <ul style="list-style-type: none"> См. раздел «Проверка компрессора и платы инвертора». | |

| Номер | Симптом | Индикация на плате наружного блока | Неисправность | Способ определения | Способ устранения |
|-------|---------------------------|--|---|--|---|
| 14 | Наружный блок работает | 1 раз мигает через 2,5 с | Снижение частоты из-за превышения тока | Полный ток превышает установленный предел, и частота вращения двигателя компрессора снижается: 7 А (KA25)/ 8 А (KA35)/ 12 А (KA50)/ 14 А (KA60)/ 16 А (KA71). | Указанные симптомы не означают неисправность наружного блока, но следует проверить следующее: • Состояние воздушных фильтров внутреннего блока. • Количество хладагента. • Замыкание воздушного потока внутреннего или наружного блоков. |
| 15 | | 3 раза мигает через 2,5 с | Снижение частоты из-за превышения давления | Температура внутреннего теплообменника превышает 55°C в режиме «обогрева», и частота вращения компрессора понижается. | |
| | | | Снижение частоты из-за обмерзания испарителя | Температура внутреннего теплообменника превышает 8°C в режиме «охлаждения», и частота вращения компрессора понижается. | |
| 16 | 4 раза мигает через 2,5 с | Снижение частоты из-за превышения температуры нагнетания | Термистор температуры нагнетания фиксирует температуру 111°C или более, и частота вращения компрессора понижается. | <ul style="list-style-type: none"> Проверьте холодильный контур и количество хладагента. См. раздел «Проверка расширительного вентиля». Проверьте термисторы наружного блока. | |
| 17 | 7 раз мигает через 2,5 с | Защита от низкого давления | Термистор температуры нагнетания фиксирует температуру 50°C или менее в течение 20 минут. | <ul style="list-style-type: none"> Проверьте холодильный контур и количество хладагента. См. раздел «Проверка расширительного вентиля». | |
| 18 | 8 раз мигает через 2,5 с | SUZ-KA25~50VA4 Защита PAM PAM: Амплитудно-импульсная модуляция | Превышение тока модуля коррекции (коэффициента мощности (C820) или превышение напряжения 394 В в шине. PAM останавливается и перезапускается. | Это не является неисправностью. Защита PAM активируется в следующих случаях: 1) Кратковременное падение напряжения; 2) Превышение сетевого напряжения. | |
| | | SUZ-KA60/71VA4 Ошибка в цепи детектора нуля | Сигнал от нулевого провода не распознан. | | 1) Кратковременное падение напряжения; искажение первичного напряжения; 2) См. раздел «Проверка источника питания». |
| 19 | 9 раз мигает через 2,5 с | Режим проверки инвертора | Если разъем компрессора отключен, то включается режим проверки инвертора. | Проверьте разъем компрессора. См. раздел «Проверка компрессора и платы инвертора». | |

Примечания: 1. Расположение LED-индикатора показано справа.
 2. Во время нормальной работы LED-индикатор включен.

Плата инвертора

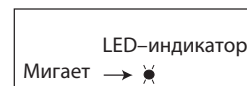

Считается количество миганий светодиода с интервалом 2,5 секунды, в течение которых он выключен. Например, на рисунке показан случай, когда LED-индикатор мигает 2 раза.

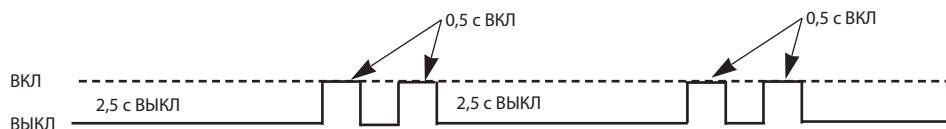

SUZ-KA25/35/50/60/71VA

3. Проверка последних неисправностей в системе

Описание функции

Информация о неисправности фиксируется и сохраняется в памяти системы. Поэтому даже после восстановления работоспособности можно проверить, что случилось с системой. Этот режим удобен для диагностики систем, неисправность в которых повторно не появляется.

В главном меню выберите «Сервисное меню» и нажмите кнопку .

Затем, используя кнопку F1 и F2, выберите раздел «Самодиагностика» и нажмите .

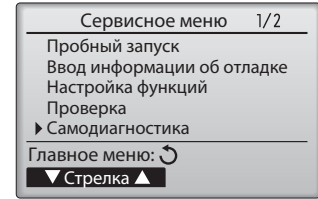

Кнопками F1 и F2 введите адрес гидравлического контура и нажмите .

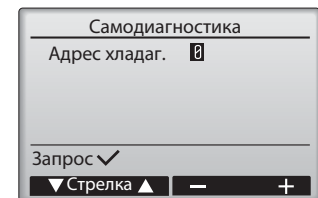

Код ошибки, номер блока и номер группы появятся на дисплее.

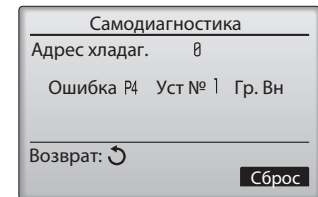

В случае отсутствия записей в архиве ошибок отобразится «-».

В случае отсутствия ошибок

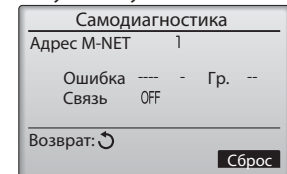

Очистка истории ошибок.

Нажмите кнопку F4 (Сброс) в окне истории ошибок.

Отобразится окно подтверждения очистки архива ошибок.

Нажмите F4, если хотите очистить архив неисправностей.

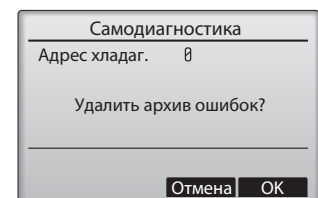

Если на экране отобразится сообщение «Запрос отменен», появится сообщение «Блок не найден», если введенный гидравлический адрес не принадлежит ни одному из блоков.

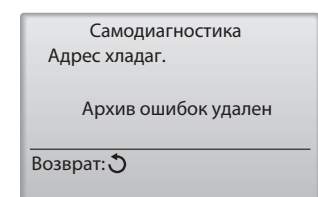

4. Проверка пульта дистанционного управления PAR-30/31MAA

Если пульт управления функционирует неправильно, установите причину с помощью функции проверка пульта управления.



В главном меню выберите «Сервисное меню» и нажмите кнопку .

Затем, используя кнопку F1 и F2, выберите раздел «Проверка пульта управления»

и нажмите .



Выберите «Проверка пульта управления» в сервисном меню и нажмите  для начала проверка пульта управления.

Для отмены проверка и выхода из меню проверки пульта нажмите  или .

Пульт не будет перезагружен.



ОК: Пульт управления исправен. Проверьте другие возможные причины.

E3, 6832: Помехи в линии передачи данных, неисправность платы внутреннего блока или другого пульта управления в той же цепи.

Проверьте линию передачи данных и другой пульт управления.

NG (ALL0, ALL1): Ошибка цепи приема/отправки данных. Замените пульт управления.

ERC: Количество ошибок при обмене данными - это разность между количеством битов в данных, которые были отправлены пультом управления и данных, которые были фактически переданы. Несоответствие может быть обусловлено помехами в линии связи.

Нажатием кнопки  после завершения проверку пульта управления завершается процедура проверки. Пульт управления автоматически перезагрузится.

Проверьте индикацию на экране пульта управления. Если на экране ничего не отображается (даже линии), причиной является отсутствие питающего напряжения (8,5-12 В пост. тока). В этом случае проверьте подключение пульта и внутренний блок.

9. Поиск неисправности

5. Проверка с помощью беспроводного пульта управления

Неисправность возникает во время работы

При возникновении неисправности внутренний и наружный блок останавливаются, и светодиод на панели индикации начинает мигать.

Проверка кода неисправности

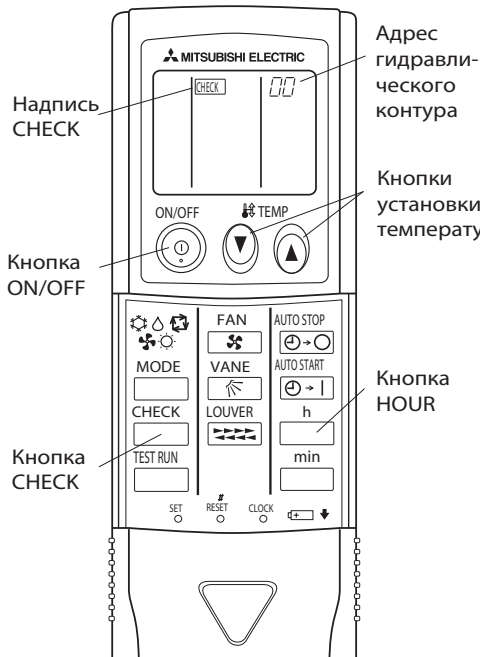

Последовательность действий

1. Нажмите кнопку CHECK два раза.

2. Нажмите кнопки установки температуры



3. Направьте пульт управления на фотоприемник внутреннего блока и нажмите кнопку HOUR.

4. Направьте пульт управления на фотоприемник внутреннего блока и нажмите кнопку ON/OFF.

- Появляется надпись "CHECK" и мигает адрес гидравлического контура «00»
- Убедитесь, что индикация на пульте зафиксирована.

- Выберите адрес гидравлического контура.

Примечание:
Номер гидравлического контура задается переключателем SW1 на плате наружного блока.

- Код неисправности соответствует количеству звуковых сигналов, исходящих из внутреннего блока, а также количеству миганий светодиода на панели индикации. (Максимальная задержка перед началом индикации не более 3 секунд)

- Выход из режима проверки кода неисправности.

• Соответствие звуковых сигналов и миганий светодиода кодам неисправностей

[формат А]

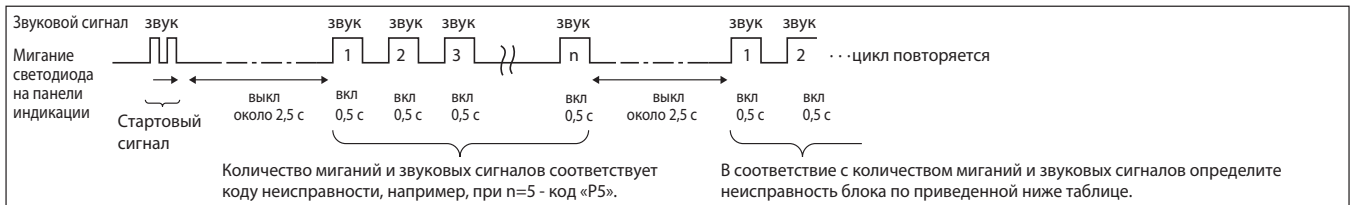

[формат В]

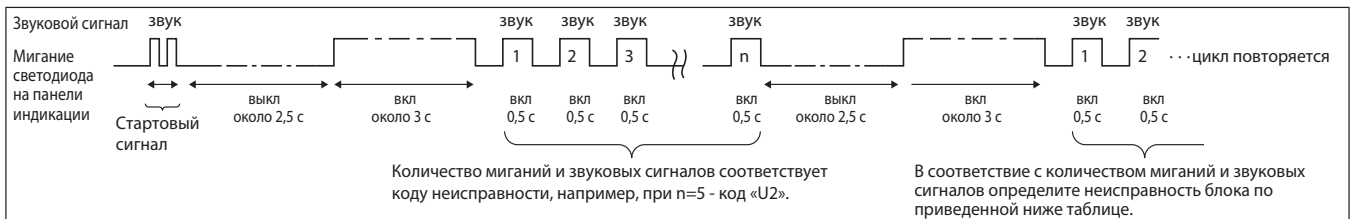

9. Поиск неисправности

Формат А: неисправности, зафиксированные внутренним блоком

| Беспроводной пульт | Проводной пульт | Описание | Примечание |
|---|-----------------|--|---|
| Количество звуковых сигналов (миганий светодиода) | Код на пульте | | |
| 1 | P1 | Термистор комнатной температуры | Описание ошибок внутреннего блока смотрите в сервисном руководстве к внутреннему блоку. |
| 2 | P2 | Термистор на теплообменнике (TH2) | |
| | P9 | Термистор на теплообменнике (TH5) | |
| 3 | E6, E7 | Ошибка межблочного обмена данными | |
| 4 | P4 | Датчика дренажа | |
| 5 | P5/PA | Дренажный насос/ Остановка компрессора из-за утечки жидкости | |
| 6 | P6 | Защита по обмерзанию/перегреву | |
| 7 | EE | Ошибка обмена данными между наружным и внутренним блоками | |
| 9 | E4, E5 | Ошибка обмена данными с пультом управления | |
| 12 | Fb | Неисправность платы управления внутреннего блока | |
| 14 | PL | Неправильный холодильный контур | |
| - | E0, E3 | Ошибка обмена данными с пультом управления | |
| - | E1, E2 | Ошибка платы пульта управления | |

Формат В: неисправности, зафиксированные другими приборами (например, наружным блоком)

| Беспроводной пульт | Проводной пульт | Описание |
|---|-----------------|---|
| Количество звуковых сигналов / миганий индикатора | Код | |
| 1 | E9 | Ошибка передачи данных: наружный блок |
| 2 | UP | Превышение тока компрессора |
| 3 | U3, U4 | Замыкание/обрыв термисторов наружного блока |
| 14 | Другие | Другие неисправности |

Примечания:

- Если после двух стартовых звуковых сигналов (двух миганий) больше звуковых сигналов (миганий) не следует, то это значит, что в памяти блока нет информации о неисправностях.
- Если после двух стартовых звуковых сигналов (двух миганий) следуют три звуковых сигнала по 0,4 секунды, то адрес гидравлического контура выбран неправильно.

6. Характеристики основных компонентов

SUZ-KA25VA4 SUZ-KA35VA4 SUZ-KA50VA4
SUZ-KA60VA4 SUZ-KA71VA4

| Наименование | Способ проверки и параметры | Схема | | | | | | | | | | | | | | | | | | | | | | | | |
|--|---|-------------------|---|---|------------|----------------|-------------------|-------------|----------------------------|-------------|-----------|-----------|--|--|--|-----|----------------|----------------|----------------|----------------|-----|--|--|--|--|--|
| Термистор оттаивания (RT61) Термистор теплоотдачи (RT64) Термистор окружающей температуры (RT65) Термистор на теплообменнике наружного блока (RT68) | Измерьте сопротивление тестером. См. раздел 10 «Контрольные точки», 10.1 «Плата инвертора» (KA25/35/50) или 10.2 «Плата инвертора» (KA60/71), диаграмма показывает зависимость сопротивления термисторов от температуры. | | | | | | | | | | | | | | | | | | | | | | | | | |
| Термистор температуры нагнетания (RT62) | Измерьте сопротивление тестером. Перед измерением, нагрейте термистор рукой. См. раздел 10 «Контрольные точки», 10.1 «Плата инвертора» (KA25/35/50) или 10.2 «Плата инвертора» (KA60/71), диаграмма показывает зависимость сопротивления термисторов от температуры. | | | | | | | | | | | | | | | | | | | | | | | | | |
| Компрессор | Измерьте сопротивление тестером при температуре: -10 ~ 40°C <table border="1" style="margin-left: auto; margin-right: auto;"> <thead> <tr> <th rowspan="2"></th> <th colspan="4">Исправен</th> </tr> <tr> <th>SUZ-KA25VA4</th> <th>SUZ-KA35VA4</th> <th>SUZ-KA50VA4 SUZ-KA60VA4</th> <th>SUZ-KA71VA4</th> </tr> </thead> <tbody> <tr> <td>U-V</td> <td></td> <td></td> <td></td> <td></td> </tr> <tr> <td>U-W</td> <td>1,36 ~ 1,93 Ом</td> <td>1,52 ~ 2,17 Ом</td> <td>0,78 ~ 1,11 Ом</td> <td>0,92 ~ 1,12 Ом</td> </tr> <tr> <td>V-W</td> <td></td> <td></td> <td></td> <td></td> </tr> </tbody> </table> | | Исправен | | | | SUZ-KA25VA4 | SUZ-KA35VA4 | SUZ-KA50VA4 SUZ-KA60VA4 | SUZ-KA71VA4 | U-V | | | | | U-W | 1,36 ~ 1,93 Ом | 1,52 ~ 2,17 Ом | 0,78 ~ 1,11 Ом | 0,92 ~ 1,12 Ом | V-W | | | | | |
| | Исправен | | | | | | | | | | | | | | | | | | | | | | | | | |
| | SUZ-KA25VA4 | SUZ-KA35VA4 | SUZ-KA50VA4 SUZ-KA60VA4 | SUZ-KA71VA4 | | | | | | | | | | | | | | | | | | | | | | |
| U-V | | | | | | | | | | | | | | | | | | | | | | | | | | |
| U-W | 1,36 ~ 1,93 Ом | 1,52 ~ 2,17 Ом | 0,78 ~ 1,11 Ом | 0,92 ~ 1,12 Ом | | | | | | | | | | | | | | | | | | | | | | |
| V-W | | | | | | | | | | | | | | | | | | | | | | | | | | |
| Электродвигатель вентилятора | Измерьте сопротивление тестером при температуре: -10 ~ 40°C <table border="1" style="margin-left: auto; margin-right: auto;"> <thead> <tr> <th>Цвет провода</th> <th colspan="2">Исправен</th> </tr> <tr> <td></td> <th>SUZ-KA25/35VA4</th> <th>SUZ-KA50/60/71VA4</th> </tr> </thead> <tbody> <tr> <td>БЕЛ – ЧЕР</td> <td rowspan="3">29 ~ 42 Ом</td> <td rowspan="3">12 ~ 17 Ом</td> </tr> <tr> <td>ЧЕР – КРА</td> </tr> <tr> <td>КРА – БЕЛ</td> </tr> </tbody> </table> | Цвет провода | Исправен | | | SUZ-KA25/35VA4 | SUZ-KA50/60/71VA4 | БЕЛ – ЧЕР | 29 ~ 42 Ом | 12 ~ 17 Ом | ЧЕР – КРА | КРА – БЕЛ | | | | | | | | | | | | | | |
| Цвет провода | Исправен | | | | | | | | | | | | | | | | | | | | | | | | | |
| | SUZ-KA25/35VA4 | SUZ-KA50/60/71VA4 | | | | | | | | | | | | | | | | | | | | | | | | |
| БЕЛ – ЧЕР | 29 ~ 42 Ом | 12 ~ 17 Ом | | | | | | | | | | | | | | | | | | | | | | | | |
| ЧЕР – КРА | | | | | | | | | | | | | | | | | | | | | | | | | | |
| КРА – БЕЛ | | | | | | | | | | | | | | | | | | | | | | | | | | |
| 4-х ходовой клапан (21S4) | Измерьте сопротивление тестером при температуре: -10 ~ 40°C <table border="1" style="margin-left: auto; margin-right: auto;"> <thead> <tr> <th>Исправен</th> </tr> </thead> <tbody> <tr> <td>1,19 ~ 1,78 Ом</td> </tr> </tbody> </table> | Исправен | 1,19 ~ 1,78 Ом | | | | | | | | | | | | | | | | | | | | | | | |
| Исправен | | | | | | | | | | | | | | | | | | | | | | | | | | |
| 1,19 ~ 1,78 Ом | | | | | | | | | | | | | | | | | | | | | | | | | | |
| Расширительный вентиль (LEV) | Измерьте сопротивление тестером при температуре: -10 ~ 40°C SUZ-KA25/35VA4 <table border="1" style="margin-left: auto; margin-right: auto;"> <thead> <tr> <th>Цвет провода</th> <th>Исправен</th> </tr> </thead> <tbody> <tr> <td>БЕЛ – КРА КРА – ОРАН ЖЕЛ – КОР КОР – СИН</td> <td>37 ~ 54 Ом</td> </tr> </tbody> </table> | Цвет провода | Исправен | БЕЛ – КРА КРА – ОРАН ЖЕЛ – КОР КОР – СИН | 37 ~ 54 Ом | | | | | | | | | | | | | | | | | | | | | |
| | Цвет провода | Исправен | | | | | | | | | | | | | | | | | | | | | | | | |
| БЕЛ – КРА КРА – ОРАН ЖЕЛ – КОР КОР – СИН | 37 ~ 54 Ом | | | | | | | | | | | | | | | | | | | | | | | | | |
| Измерьте сопротивление тестером при температуре: -10 ~ 40°C SUZ-KA50/60/71VA4 <table border="1" style="margin-left: auto; margin-right: auto;"> <thead> <tr> <th>Цвет провода</th> <th>Исправен</th> </tr> </thead> <tbody> <tr> <td>КРА – ОРАН КРА – БЕЛ КРА – СИН КРА – ЖЕЛ</td> <td>37 ~ 54 Ом</td> </tr> </tbody> </table> | Цвет провода | Исправен | КРА – ОРАН КРА – БЕЛ КРА – СИН КРА – ЖЕЛ | 37 ~ 54 Ом | | | | | | | | | | | | | | | | | | | | | | |
| Цвет провода | Исправен | | | | | | | | | | | | | | | | | | | | | | | | | |
| КРА – ОРАН КРА – БЕЛ КРА – СИН КРА – ЖЕЛ | 37 ~ 54 Ом | | | | | | | | | | | | | | | | | | | | | | | | | |

7. Алгоритмы поиска неисправности

А Проверка компрессора и платы инвертора

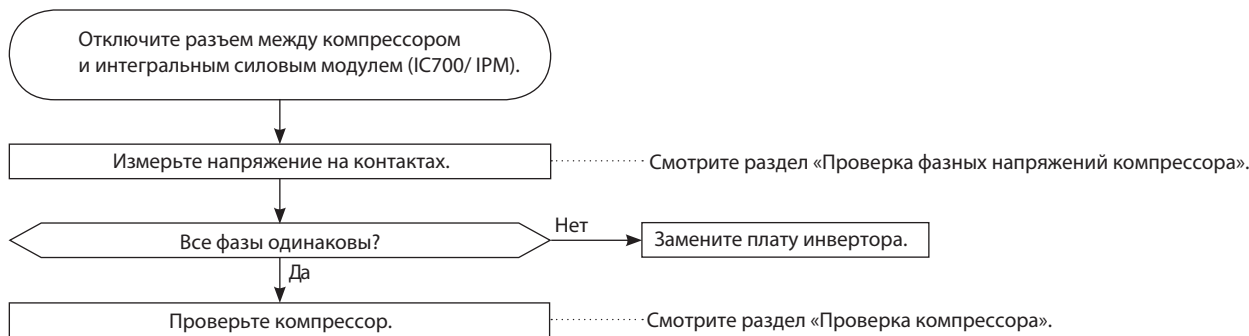

В Проверка фазных напряжений компрессора

Отключите компрессор от силового модуля. Включите блок и измерьте напряжение на разъеме (или на соединительных проводах компрессора), убедитесь в том, что фазные напряжения одинаковы.

Выходное напряжение должно быть 50–130 В (значение зависит от типа вольтметра).

<<Способ включения>>

Для пульта PAR-31MAA: выберите меню «Сервис» → «Пробный запуск» из главного меню тестового запуска, далее выберите режим охлаждения.

Подробная информация об активации пробного запуска с использованием пультов управления указана в инструкции по установке внутреннего блока или пульта управления.

<<Измерение>>

Измерьте напряжение между проводами (контактами) в 3 точках:

ЧЕР (U) – БЕЛ (V)

ЧЕР (U) – КРА (W)

БЕЛ (V) – КРА (W)

Примечания:

1. Выходное напряжение может отличаться от указанного в зависимости от напряжения питания.
2. Измеряйте напряжение аналоговым (стрелочным) вольтметром.
3. Во время этой проверки LED-индикатор на плате инвертора мигает 9 раз.

С Проверка компрессора

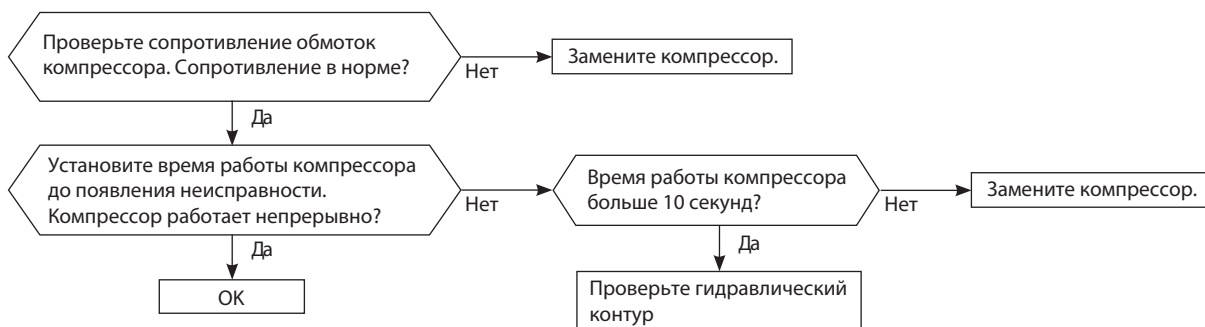

Д Проверка обмоток электродвигателя компрессора

Отключите компрессор от силового модуля и измерьте сопротивление обмоток компрессора.

<<Измерение>>

Измерьте напряжение между проводами (контактами) в 3 точках:

ЧЕР (U) – БЕЛ (V)

ЧЕР (U) – КРА (W)

БЕЛ (V) – КРА (W)

<<Заключение>>

0 (Ом) Неисправен (замкнут)

Бесконечно (Ом) Неисправен (обрыв)

Примечание. Перед измерением сопротивления установите «0» на омметре.

Е Проверка времени работы компрессора до отключения

Подключите компрессор. Определите время, через которое останавливается компрессор из-за превышения тока.

<<Способ включения>>

Включите кондиционер в режиме охлаждения или обогрева в режиме пробного запуска.

<<Измерение>>

Измерьте время между пуском компрессора наружного блока и отключением компрессора из-за превышения тока.

Для справки

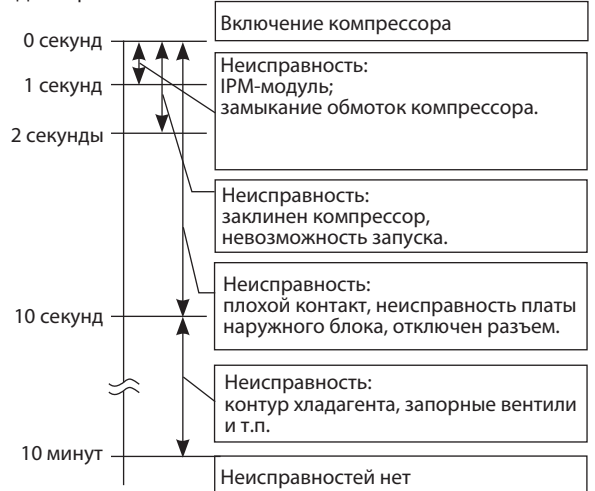

Ф Проверка термисторов наружного блока

Отключите разъем термистора от платы наружного блока (см. таблицу ниже) и измерьте сопротивление термистора.

Сопротивление термистора в норме?

Нет

Замените термистор, исключая RT64. При неисправности термистора RT64, замените плату инвертора.

Да

Подключите разъем термистора. Включите питание и нажмите кнопку включения принудительного режима работы (EMERGENCY OPERATION).

Блок работает более 10 минут без индикации неисправности термисторов?

Нет

Замените плату инвертора.

Да

Нормально.
Возможно, причина была в плохом контакте.

| Термистор | Символ | SUZ-KA25/35/50VA4 | SUZ-KA60/71VA4 | Печатная плата |
|-----------------------------------|--------|------------------------------|------------------------------|------------------------------------|
| Оттаивание | RT61 | разъем CN641, контакты 1 и 2 | разъем CN671, контакты 1 и 2 | Плата инвертора наружного блока |
| Температура нагнетания | RT62 | разъем CN641, контакты 3 и 4 | разъем CN671, контакты 3 и 4 | |
| На теплоотводе | RT64 | разъем CN642, контакты 1 и 2 | разъем CN673, контакты 1 и 2 | |
| Наружная температура | RT65 | разъем CN643, контакты 1 и 2 | разъем CN672, контакты 1 и 2 | |
| На теплообменнике наружного блока | RT68 | разъем CN644, контакты 1 и 3 | разъем CN671, контакты 5 и 6 | |

G Проверка катушки 4-х ходового клапана

Измерьте сопротивление катушки 4-х ходового клапана для проверки исправности (см. раздел 9-6). Проверьте соединение разъема CN721 (KA25/35/50)/ CN602 (KA60/71).

При включении режима «Обогрев» из блока идет холодный воздух (как в режиме «Охлаждение»)

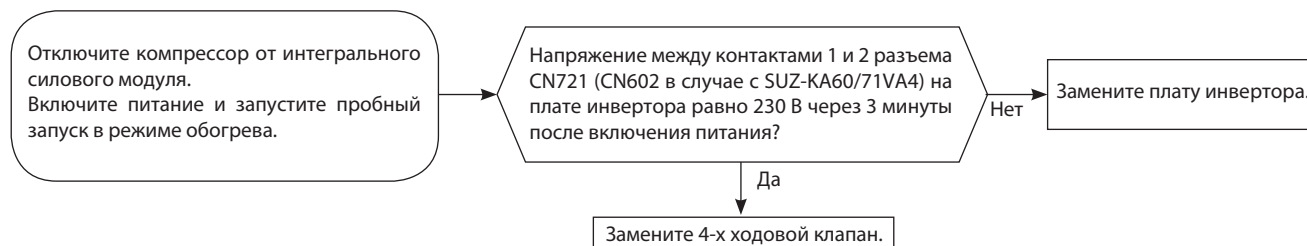

При включении режима «Охлаждение» из блока идет теплый воздух (как в режиме «Обогрев»)

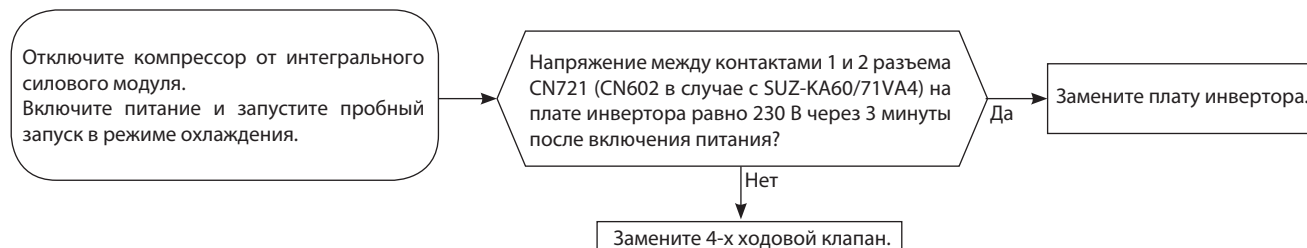

H Проверка электродвигателя вентилятора наружного блока

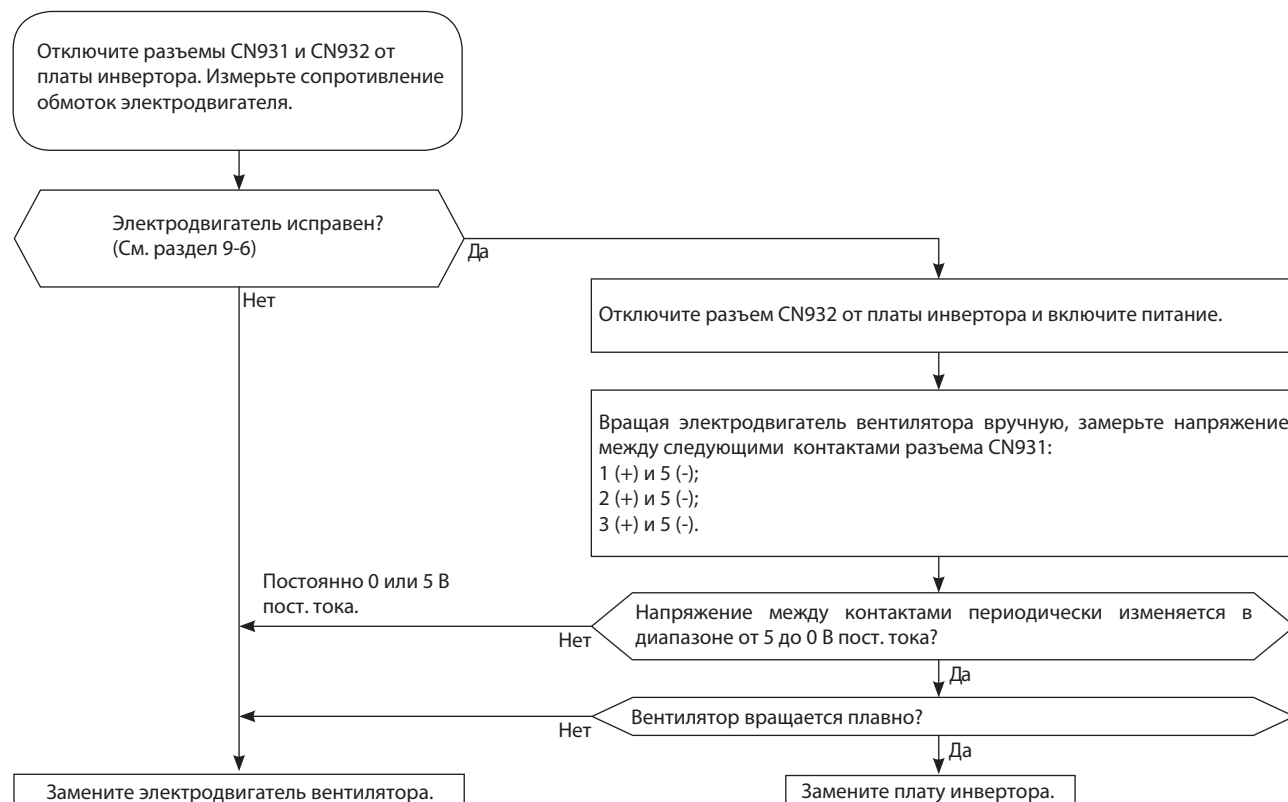

9. Поиск неисправности

I Проверка расширительного вентиля (LEV)

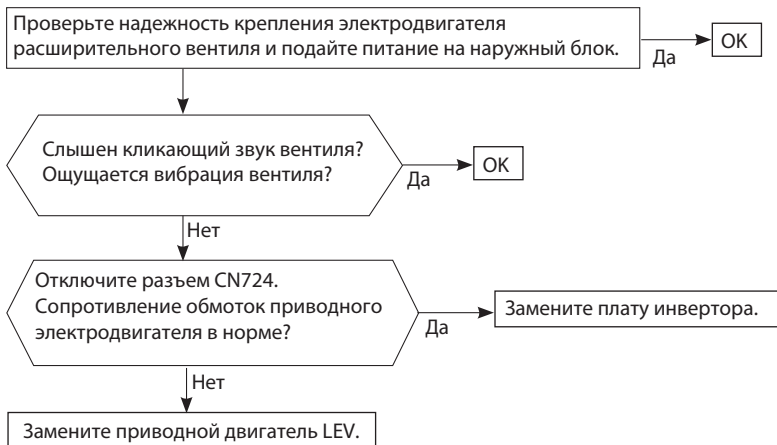

J Проверка платы инвертора

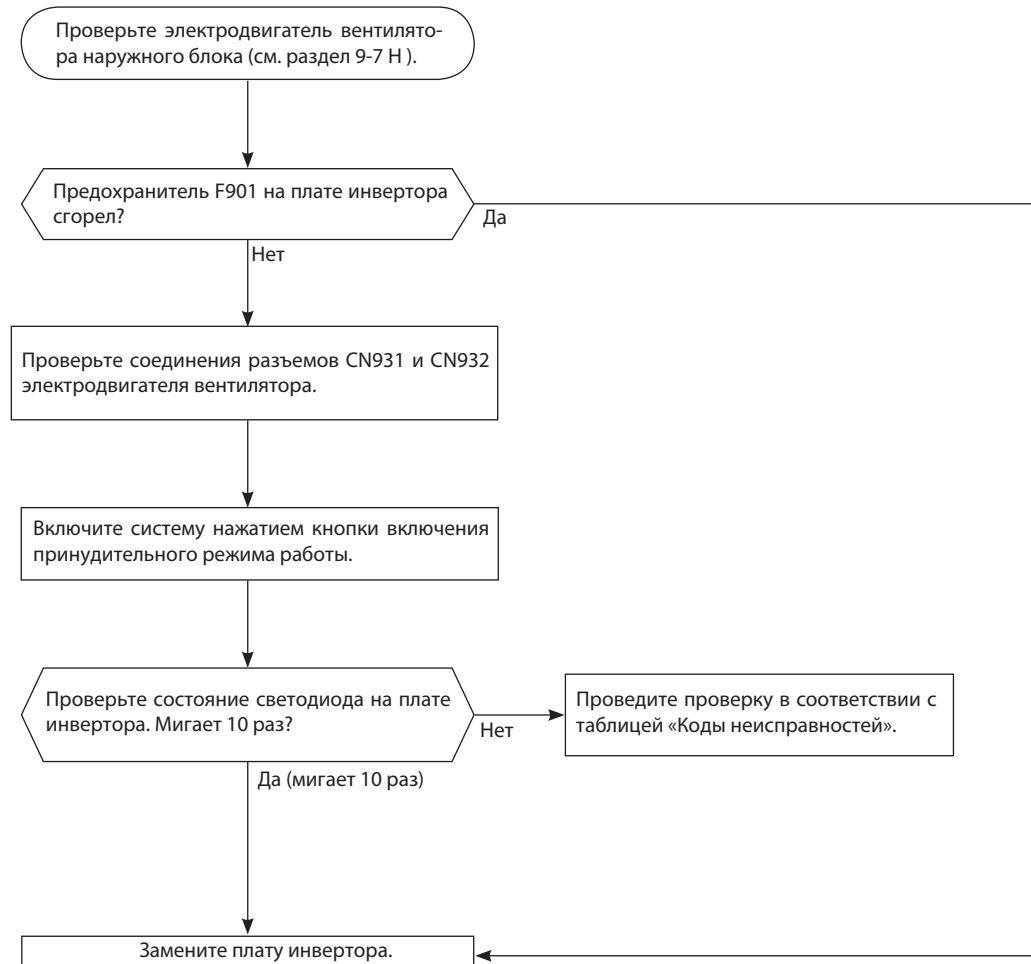

К Появление электромагнитных помех в телевизоре или радиоприемнике

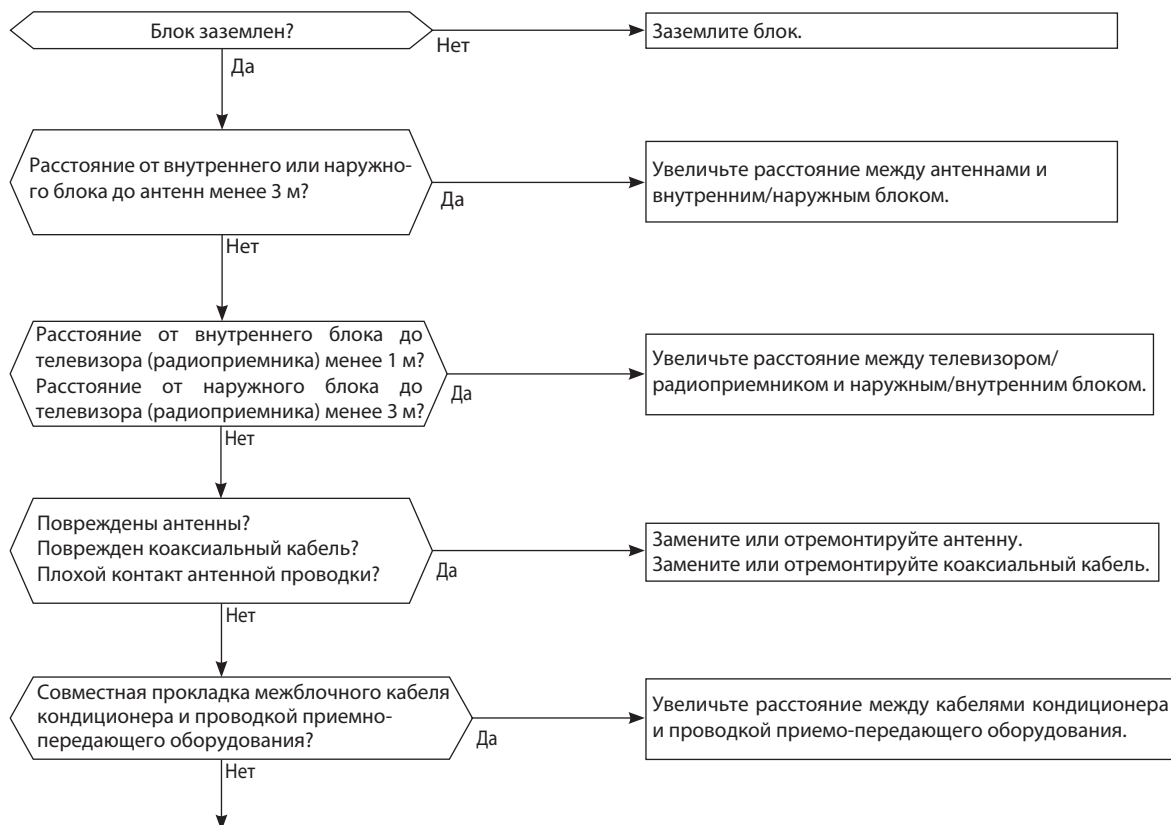

Даже если перечисленные выше требования выполнены, электромагнитные помехи все же могут проникать в приемно-передающую аппаратуру. Это может быть обусловлено величиной напряженности электрического поля и особенностями антенно-фидерных устройств. Для устранения потребуется провести дополнительные наблюдения и исследования:

- 1) Какие устройства подвержены влиянию помех: телевизор, радиоприемник (FM, ДВ, КВ)?
- 2) На каком канале (на какой частоте) наблюдаются помехи?
- 3) На каких каналах (частотах) не наблюдаются помехи?
- 4) Взаимное расположение блоков и соединений системы кондиционирования и приемно-передающего оборудования, кабелей?
- 5) Интенсивность сигнала вещательных станций, подверженных влиянию электромагнитных помех.
- 6) Наличие или отсутствие усилителей
- 7) Состояние кондиционера, при котором наблюдаются помехи:
 - а) Выключите питание и включите его вновь. Появлялись ли помехи?
 - б) В течении 3 минут после включения питания нажмите кнопку Вкл на пульте управления. Появились ли помехи?
 - в) Через 3 минуты после нажатия кнопки включается наружный блок. Появились ли помехи?
 - г) Выключите кондиционер с пульта управления. Наружный блок выключится, но обмен данными между наружным и внутренним блоками некоторое время продолжается. Наблюдаются ли при этом помехи?

10. Контрольные точки

SUZ-KA25VA4 SUZ-KA35VA4 SUZ-KA50VA4

Плата инвертора

Задняя сторона блока

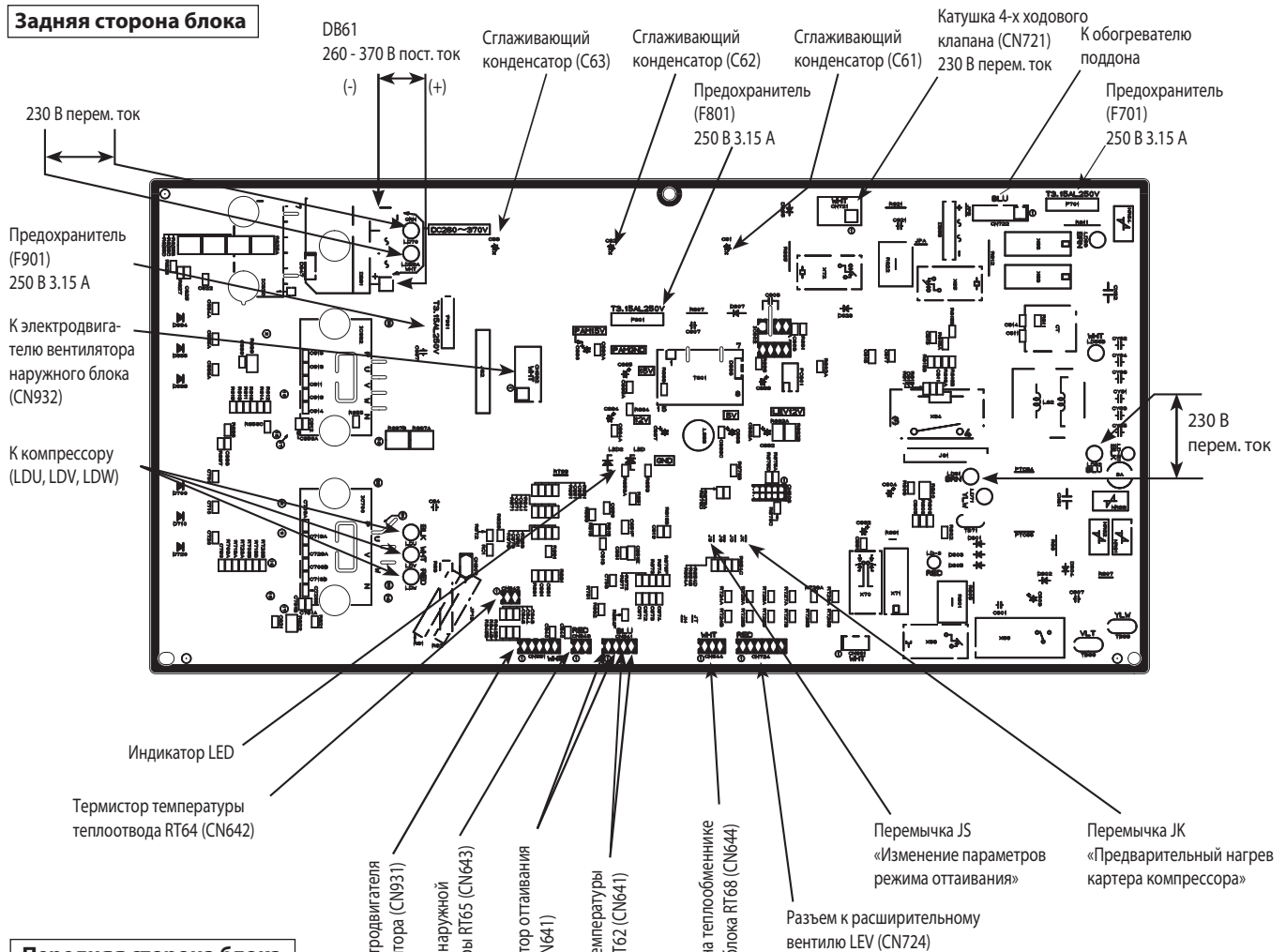

Передняя сторона блока

Термистор оттаивания (RT61)
 Термистор наружной температуры (RT65)
 Термистор на теплообменнике наружного блока (RT68)

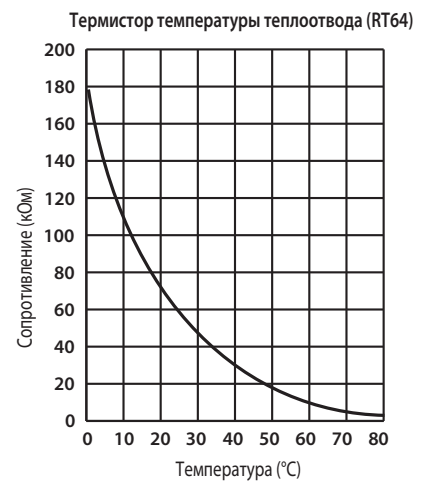
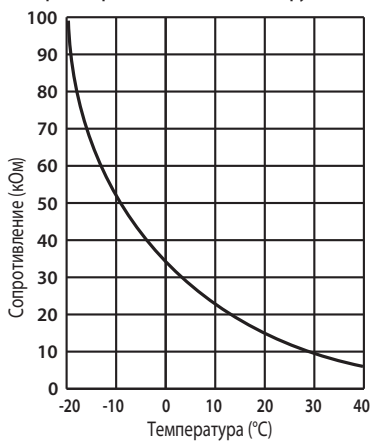

SUZ-KA60VA4

SUZ-KA71VA4

Плата инвертора

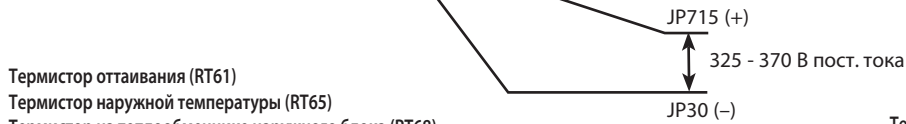
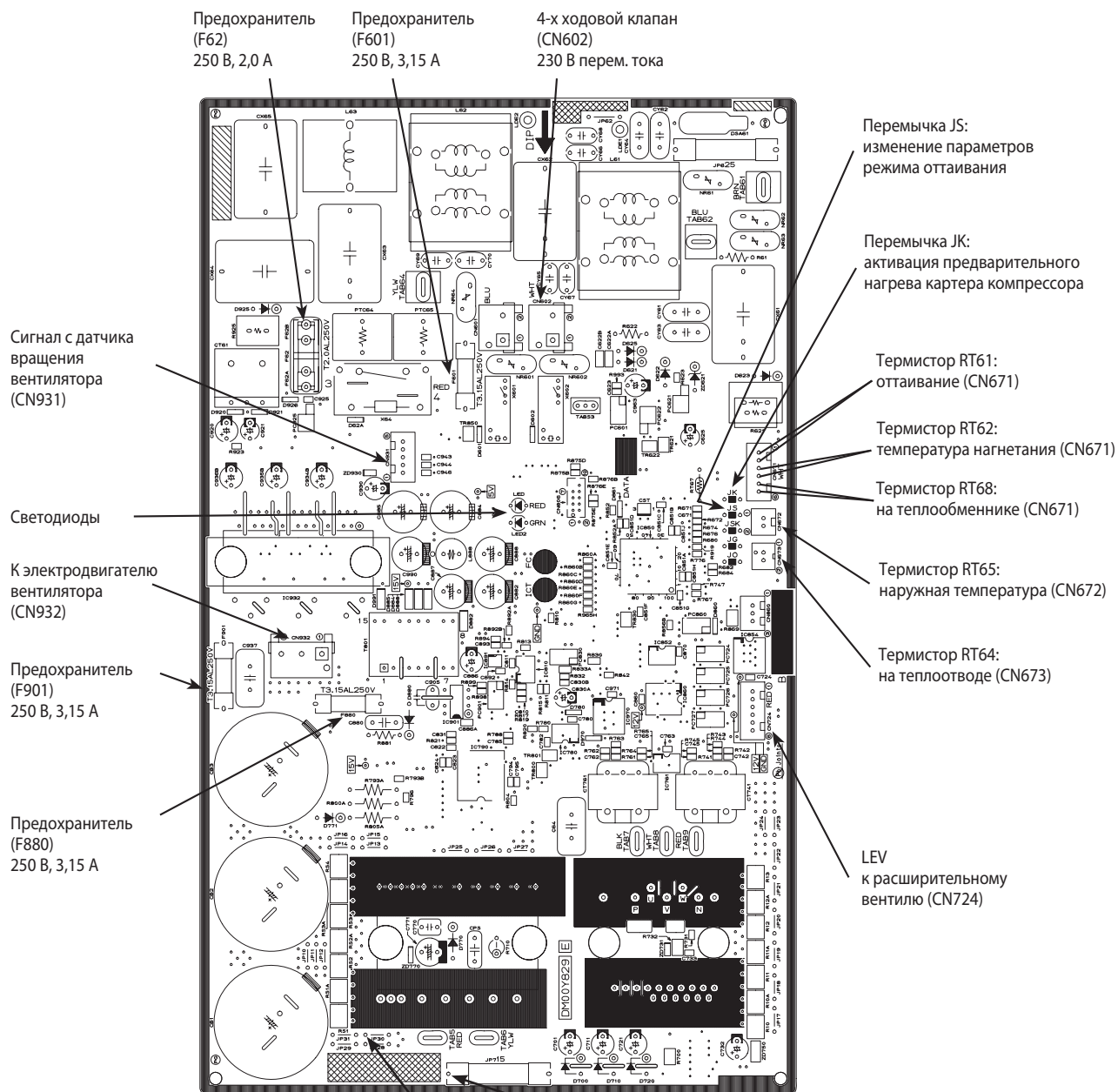

Термистор оттаивания (RT61)
 Термистор наружной температуры (RT65)
 Термистор на теплообменнике наружного блока (RT68)

Термистор температуры теплоотвода (RT64)

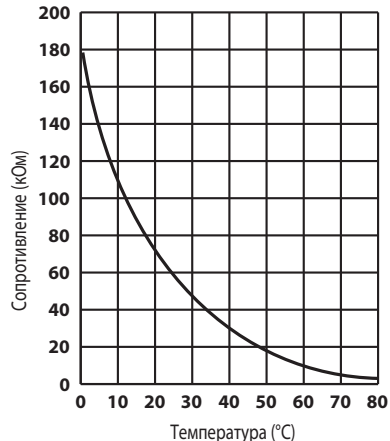
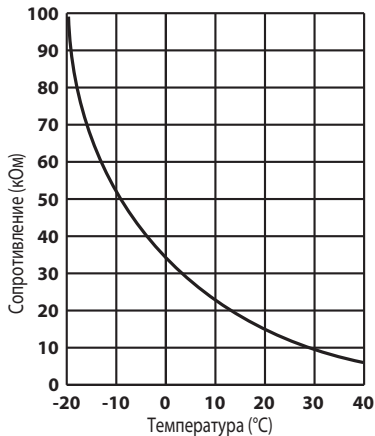

| | Наименование | Описание | Страница |
|---|---------------------|--|----------|
| 1 | MAC-889SG | Решетка наружного блока для изменения направления выброса воздуха для моделей (SUZ-KA25/35VA4) | 93 |
| 2 | MAC-886SG-E | Решетка наружного блока для изменения направления выброса воздуха для моделей (SUZ-KA50/60/71VA4) | 94 |
| 3 | MAC-643BH-E | Электрический нагреватель в поддон наружного блока (SUZ-KA25/35VA4) | 163 |
| 4 | MAC-644BH-E | Электрический нагреватель в поддон наружного блока (SUZ-KA50VA4) | 163 |
| 5 | PAC-SG73RJ-E | Переходник 9,52-12,7 (SUZ-KA25/35VA4) | 509 |
| 6 | PAC-IF012B-E | Контроллер компрессорно-конденсаторных агрегатов для секций охлаждения и нагрева приточных установок и центральных кондиционеров | 510 |

12. Описание опций

5. PAC-SG73RJ-E Переходник 3/8 (блок) —> 1/2 (труба)

Фото



Описание

Переходник применяется для стыковки труб и штуцеров разных диаметров.

Применяется в моделях

■ SUZ-KA25/35VA3

Размеры

Единицы измерения: мм

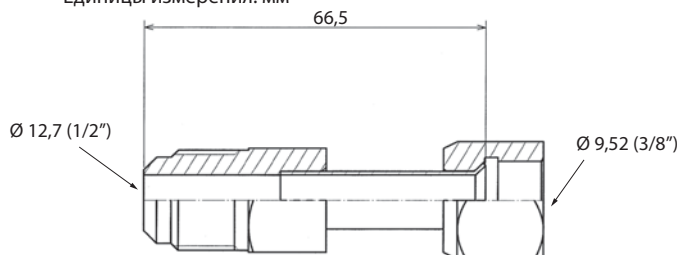

5. PAC-IF012B-E Контроллер компрессорно-конденсаторных агрегатов для секций охлаждения и нагрева приточных установок и центральных кондиционеров

Фото



Описание

Контроллер предназначен для плавного управления наружными блоками полупромышленной серии Mr.Slim.

Применяется в моделях

- SUZ-KA VA4

Размеры

Единицы измерения: мм

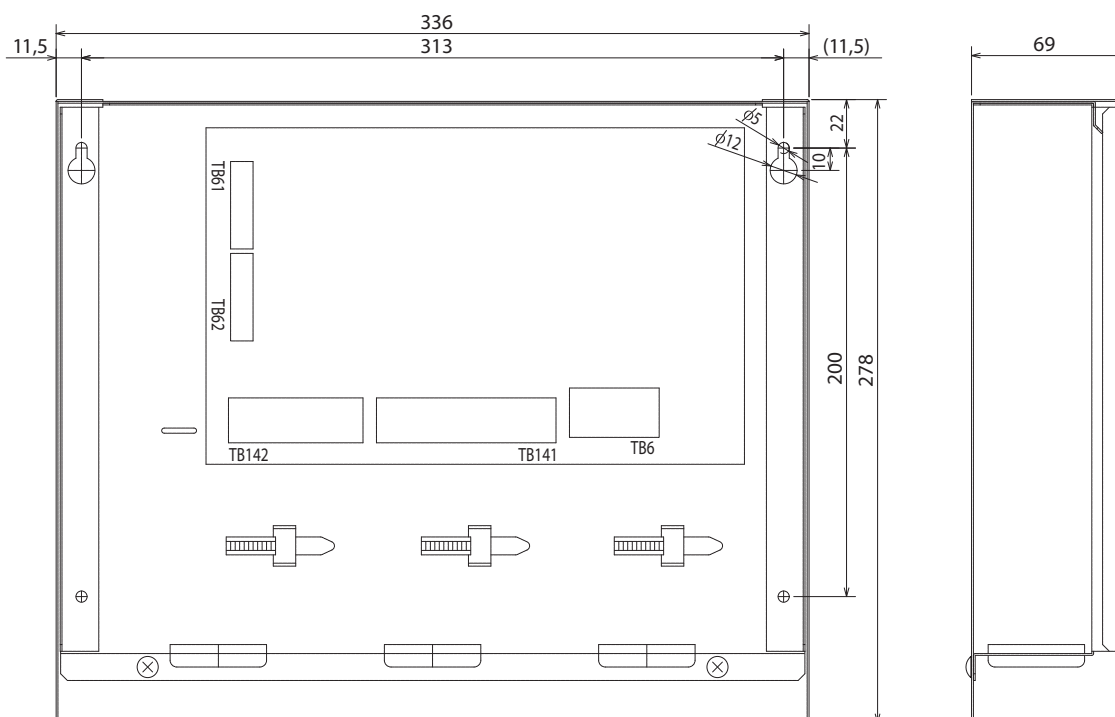

Содержание раздела**8-1. КАССЕТНЫЙ БЛОК MLZ-KA VA****511**

| | |
|---------------------------|-----|
| 1. Спецификация | 513 |
| 2. Шумовые характеристики | 514 |
| 3. Размеры | 515 |
| 4. Электрическая схема | 516 |
| 5. Гидравлическая схема | 517 |
| 6. Сервисные функции | 518 |
| 7. Управление | 520 |
| 8. Поиск неисправности | 525 |
| 9. Контрольные точки | 538 |
| 10. Список опций | 539 |
| 11. Описание опций | 539 |

MLZ-KA25VA
MLZ-KA35VA
MLZ-KA50VA

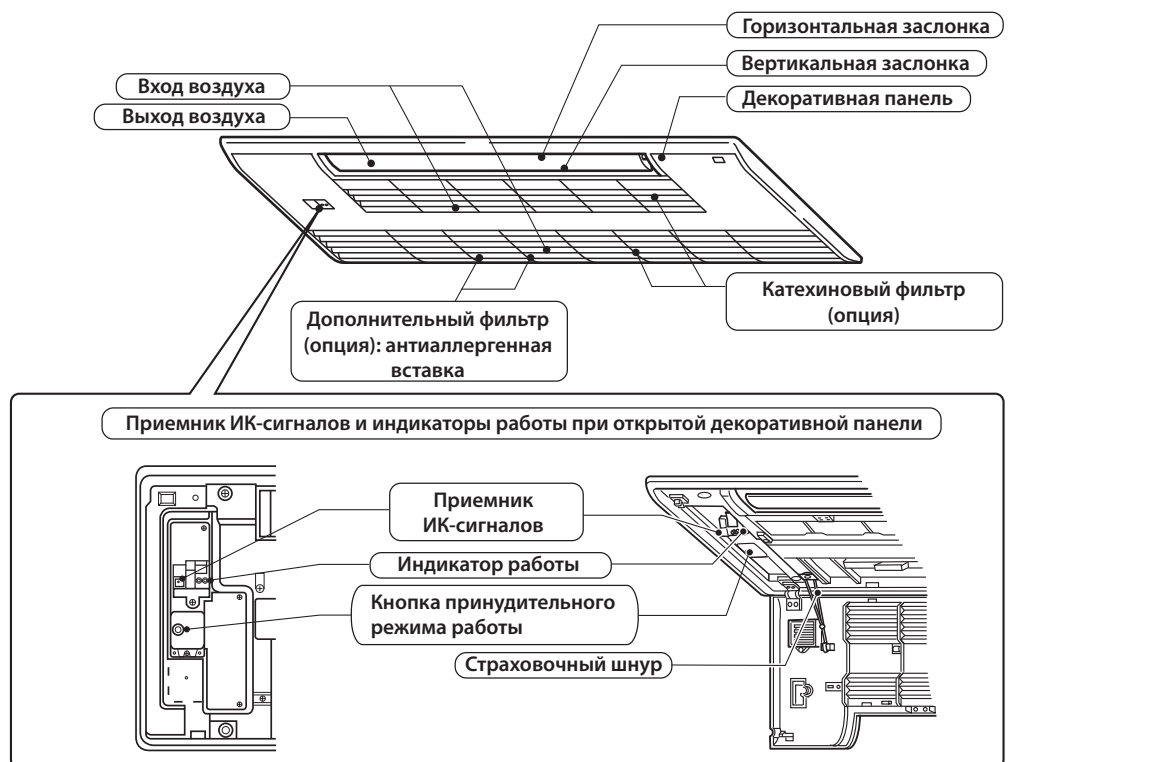

Пульт дистанционного управления



Принадлежности

| | | MLZ-KA25VA MLZ-KA35VA MLZ-KA50VA |
|----|--|--|
| 1 | Батарейки (AAA) для пульта управления | 2 |
| 2 | Дренажный шланг (с изоляцией) | 1 |
| 3 | Шайбы с покрытием 4шт. | 8 |
| 4 | Монтажный трафарет | 1 |
| 5 | Саморезы для (4): M5 × 30 мм | 4 |
| 6 | Лента | 1 |
| 7 | Саморезы для (6): 4 × 16 мм | 2 |
| 8 | ИК-пульт дистанционного управления | 1 |
| 9 | Держатель пульта дистанционного управления | 1 |
| 10 | Саморезы для (9): 3,5 × 16 мм | 2 |

1. Спецификация

| Модель внутреннего блока | | MLZ-KA25VA | | MLZ-KA35VA | | MLZ-KA50VA | | | |
|---|--------------------------------------|---------------------|---------|------------------|---------|------------|---------|------|------|
| Электропитание | | 1 фаза 230 В, 50 Гц | | | | | | | |
| Режим работы | | охлаждение | обогрев | охлаждение | обогрев | охлаждение | обогрев | | |
| Электрические характеристики | Потребляемая мощность *1 | Вт | 40 | 40 | 40 | 40 | 40 | | |
| | Рабочий ток *1 | А | 0,3 | 0,3 | 0,3 | 0,3 | 0,3 | | |
| | Коэффициент мощности | % | 58 | 58 | 58 | 58 | 58 | | |
| | Пусковой ток *1 | А | 4,2 | 4,9 | 4,9 | 9,0 | 9,0 | | |
| Электродвигатель вентилятора | Модель | RCOJ30-KT | | | | | | | |
| | Ток *1 | А | 0,3 | | | | | | |
| Габаритные размеры Ш × В × Д | | мм | | 1102 × 175 × 360 | | | | | |
| Вес | | кг | | 15 | | | | | |
| Дополнительные сведения | Кол-во направлений воздушного потока | | 5 | | | | | | |
| | Расход воздуха | высокая | м³/ч | 528 | 552 | 564 | 594 | 684 | 708 |
| | | средняя | | 480 | 492 | 504 | 528 | 588 | 618 |
| | | низкая | | 432 | 420 | 438 | 462 | 498 | 528 |
| | Уровень звукового давления | высокая | дБ(А) | 35 | 36 | 37 | 38 | 43 | 43 |
| | | средняя | | 32 | 32 | 34 | 35 | 38 | 39 |
| | | низкая | | 29 | 28 | 31 | 31 | 34 | 34 |
| | Частота вращения вентилятора | высокая | об/мин | 1120 | 1160 | 1180 | 1230 | 1380 | 1420 |
| | | средняя | | 1030 | 1060 | 1080 | 1120 | 1220 | 1270 |
| | | низкая | | 950 | 930 | 960 | 1000 | 1070 | 1120 |
| Кол-во ступеней регулирования вентилятора | | 3 | | | | | | | |
| Модель пульта управления | | MP07E | | | | | | | |

Примечание.

Тестирование согласно ISO 5151:

Охлаждение: внутри DB 27°C, WB 19°C
 снаружи DB 35°C, WB 24°C

Обогрев: внутри DB 20°C, WB 6°C
 снаружи DB 7°C, WB 6°C

Длина фреонпровода (в одну сторону): 5 м.

*1 - при номинальной частоте вращения компрессора.

Электрические параметры основных компонентов

Внутренний блок

| | | |
|--|------|-------------------------------|
| Предохранитель | F11 | 3,15 А 250 В |
| Электродвигатель привода горизонтальной заслонки | MV1 | 12 В постоянного тока, 300 Ом |
| Электродвигатель привода вертикальной заслонки | MV2 | 12 В постоянного тока, 300 Ом |
| Варистор | NR11 | ERZV14D471 |
| Дренажный насос | DP | 230 В 6,4 Вт |
| Поплавковый датчик | FS | 12 В постоянного тока |

2. Шумовые характеристики

MLZ-KA25VA

| Скорость вентилятора | Режим | Уровень шума, дБ(А) | Обозначение |
|----------------------|------------|---------------------|-------------|
| Высокая | охлаждение | 35 | ●—● |
| | нагрев | 36 | ○—○ |

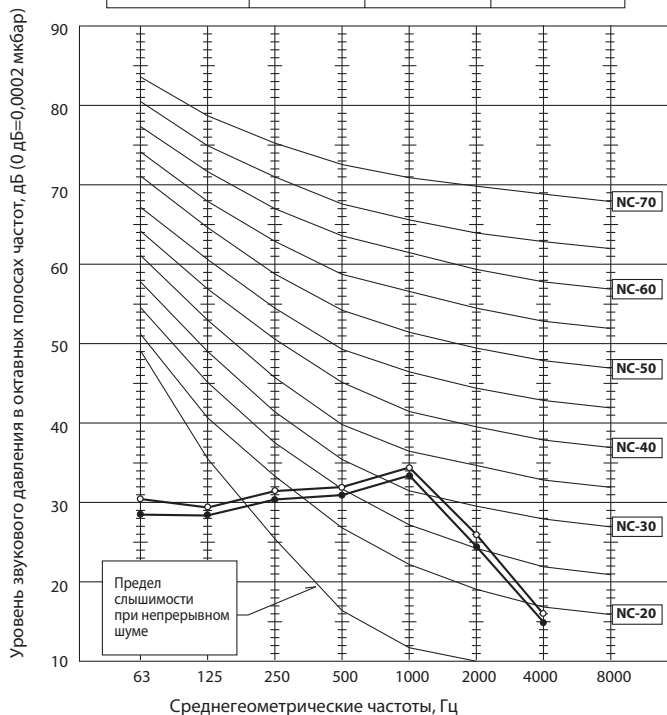

MLZ-KA35VA

| Скорость вентилятора | Режим | Уровень шума, дБ(А) | Обозначение |
|----------------------|------------|---------------------|-------------|
| Высокая | охлаждение | 37 | ●—● |
| | нагрев | 38 | ○—○ |

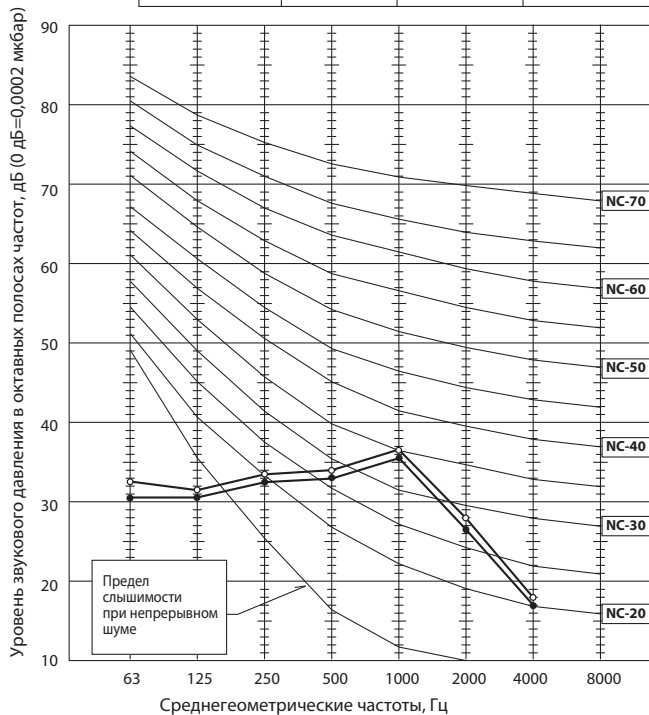

MLZ-KA50VA

| Скорость вентилятора | Режим | Уровень шума, дБ(А) | Обозначение |
|----------------------|------------|---------------------|-------------|
| Высокая | охлаждение | 43 | ●—● |
| | нагрев | 43 | ○—○ |

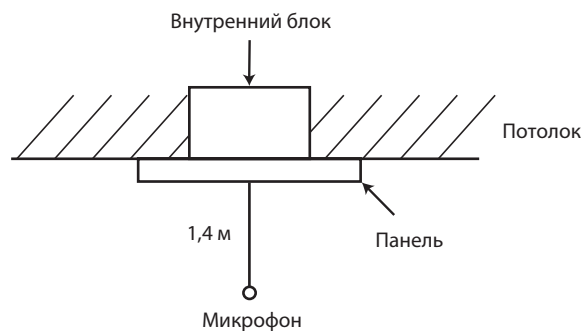
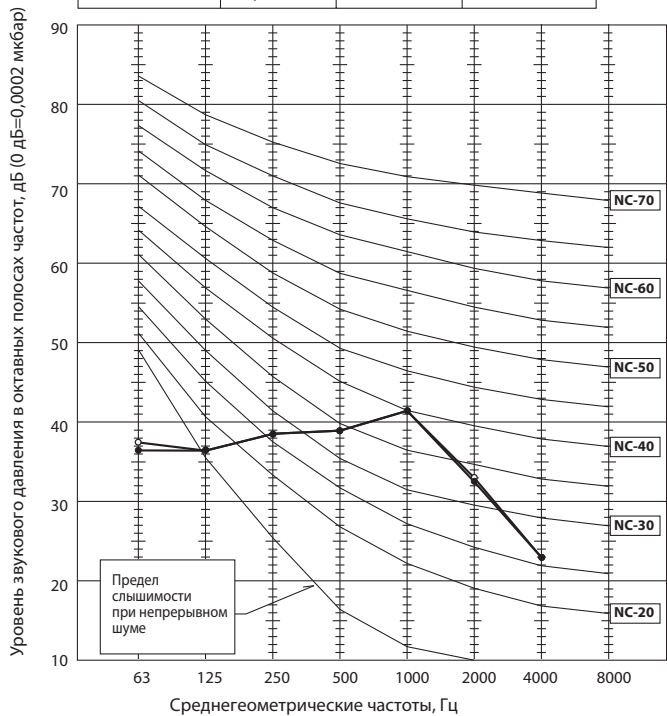

Условия тестирования:

Охлаждение: DB 27°C WB 19°C

Нагрев: DB 20°C

DB — температура по сухому термометру,

WB — температура по влажному термометру.

3. Размеры

MLZ-KA25VA MLZ-KA35VA MLZ-KA50VA

Единицы измерения: мм

Вид сверху

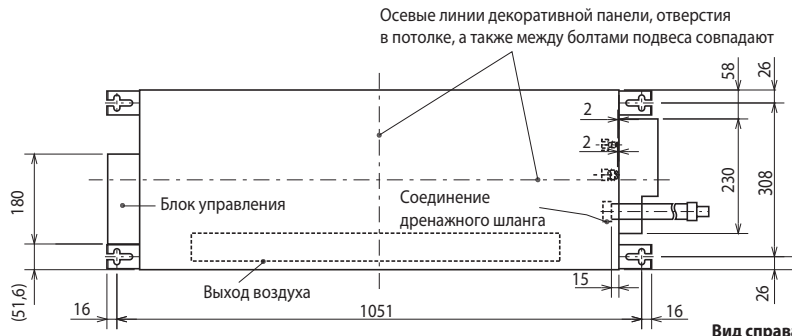

Вид спереди

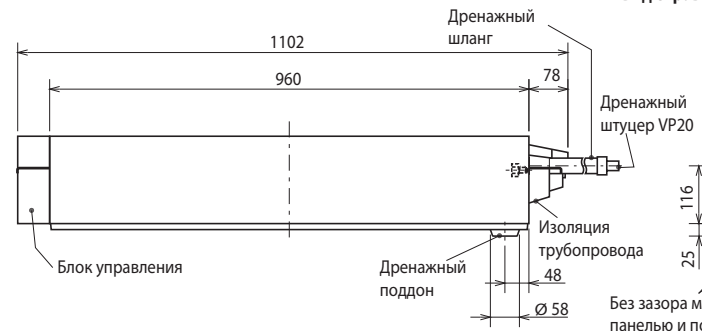

Вид справа

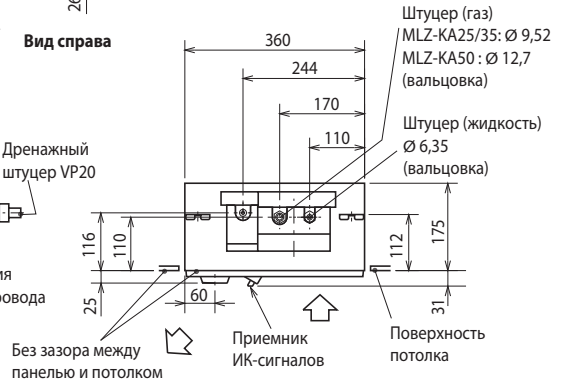

Декоративная панель MLP-440W

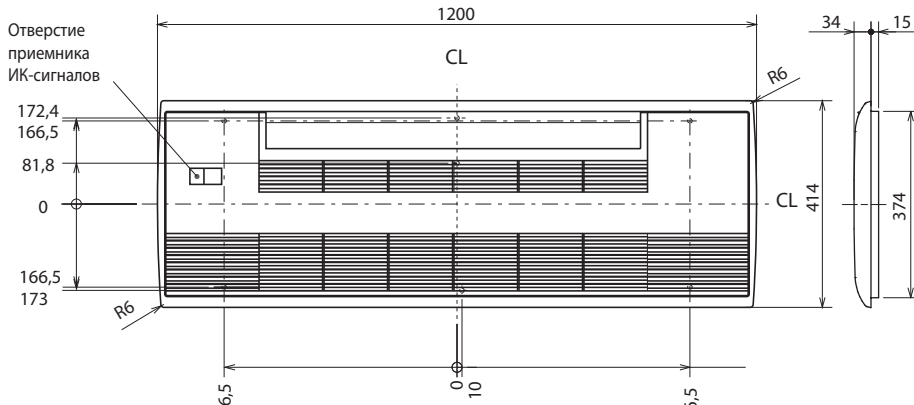

| | | |
|-----------------|-------------------------------------|---|
| Фреон-провод | Жидкость | Ø6,35 |
| | Газ | Ø9,52 (MLZ-KA25/35VA) Ø12,7 (MLZ-KA50VA) |
| Дренажный шланг | Длина 540 мм, дренажный штуцер VP20 | |

При необходимости шланг можно отрезать до необходимой длины.

Вид сверху

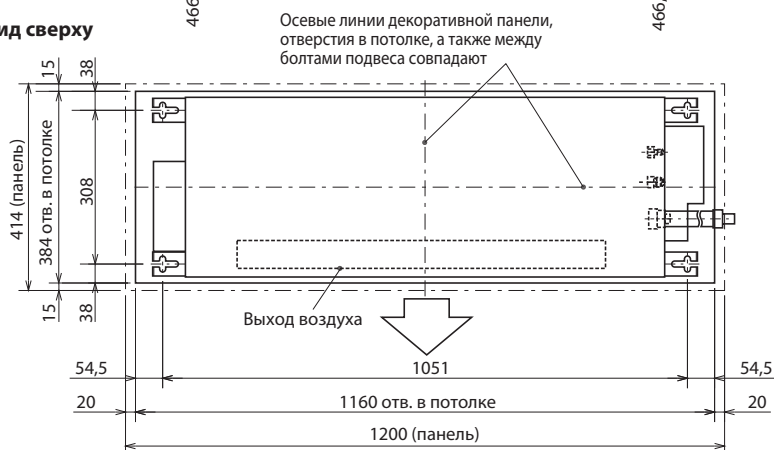

Вид спереди

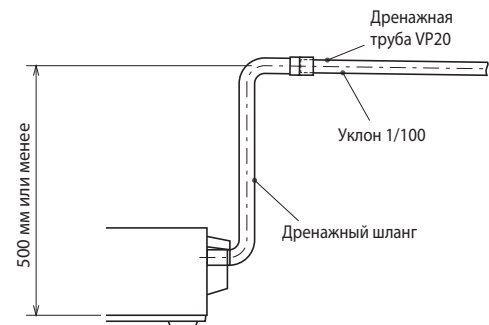
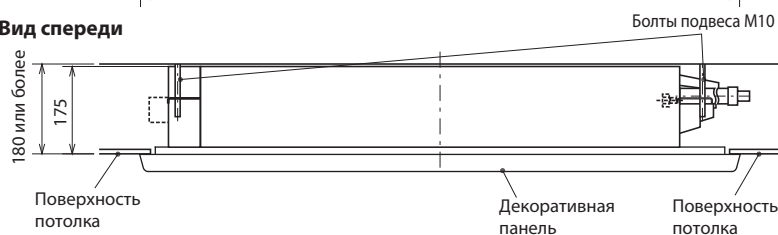

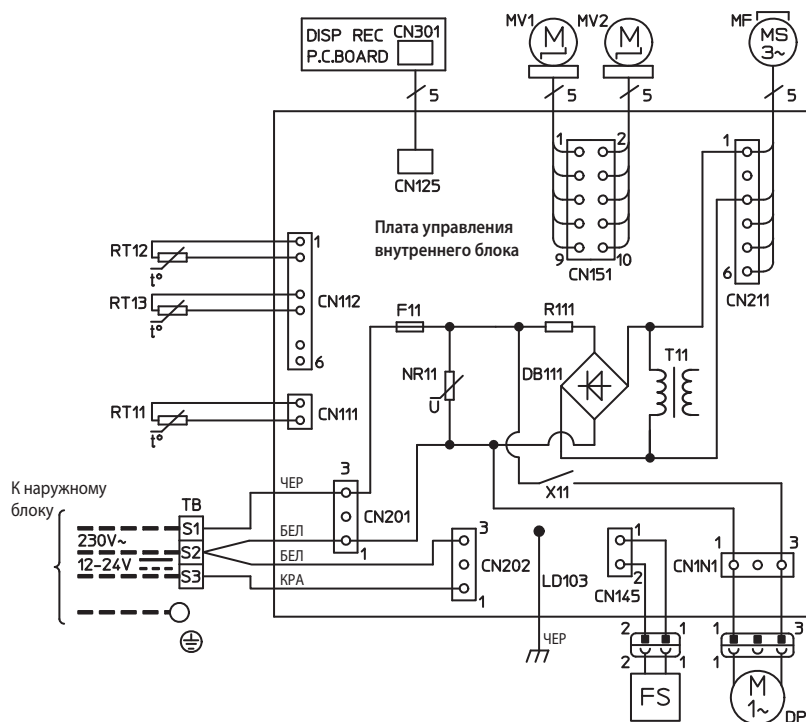

MLZ-KA25VA

MLZ-KA35VA



| Обозначение | Наименование |
|-------------|-------------------------------------|
| MF | Электродвигатель вентилятора |
| MV1 | Электродвигатель заслонки (гориз.) |
| MV2 | Электродвигатель заслонки (вертик.) |
| DP | Дренажный насос |
| FS | Поплавковый датчик |
| F11 | Предохранитель 3,15 А 250 В |
| X11 | Реле |
| RT11 | Термистор комнатной температуры |
| RT12 | Термистор теплообменника (главн.) |
| RT13 | Термистор теплообменника (доп.) |
| DB111 | Диодный мост |
| NR11 | Варистор |
| T11 | Трансформатор |
| R111 | Резистор |

Примечания:

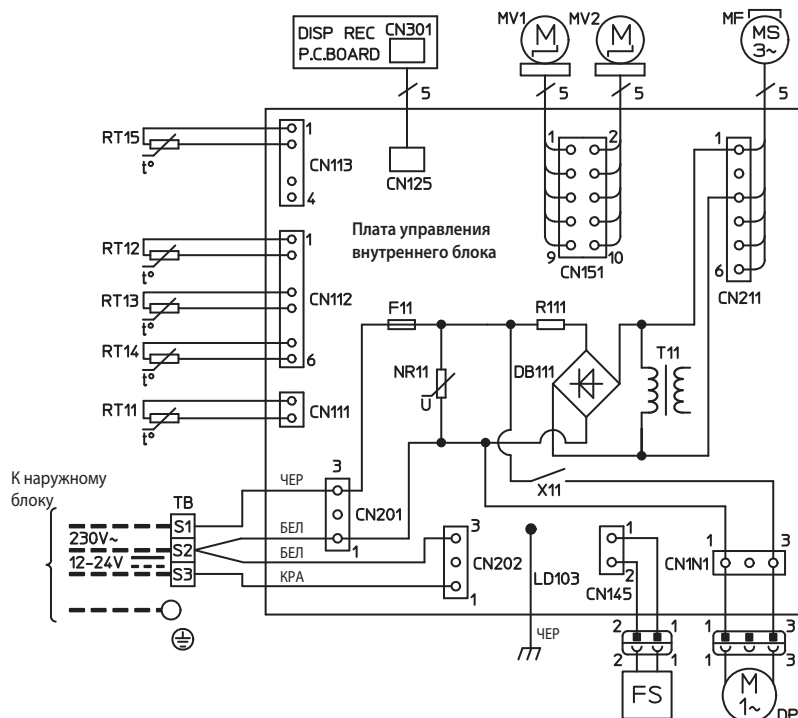

1. Электрическую схему наружного блока смотрите в сервисном руководстве наружного блока.
2. Используйте кабель только с медными проводами.
3. Применяемые символы:  клеммная колодка;  разъемы.

MLZ-KA50VA



| Обозначение | Наименование |
|-------------|-------------------------------------|
| MF | Электродвигатель вентилятора |
| MV1 | Электродвигатель заслонки (гориз.) |
| MV2 | Электродвигатель заслонки (вертик.) |
| DP | Дренажный насос |
| FS | Поплавковый датчик |
| F11 | Предохранитель 3,15 А 250 В |
| X11 | Реле |
| RT11 | Термистор комнатной температуры |
| RT12 | Термистор теплообменника (главн.) |
| RT13 | Термистор теплообменника (доп.) |
| RT14 | Термистор теплообменника (главн. 2) |
| RT15 | Термистор теплообменника (главн. 3) |
| DB111 | Диодный мост |
| NR11 | Варистор |
| R111 | Резистор |

Примечания:

1. Электрическую схему наружного блока смотрите в сервисном руководстве наружного блока.
2. Используйте кабель только с медными проводами.
3. Применяемые символы:  клеммная колодка;  разъемы.

5. Гидравлическая схема

MLZ-KA25VA
MLZ-KA35VA

Единицы измерения: мм

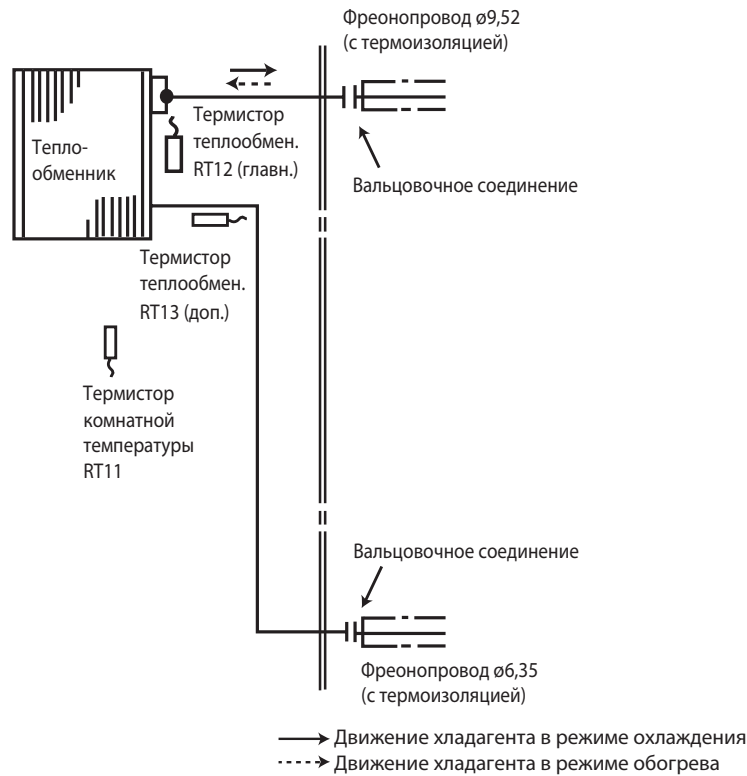

MLZ-KA50VA

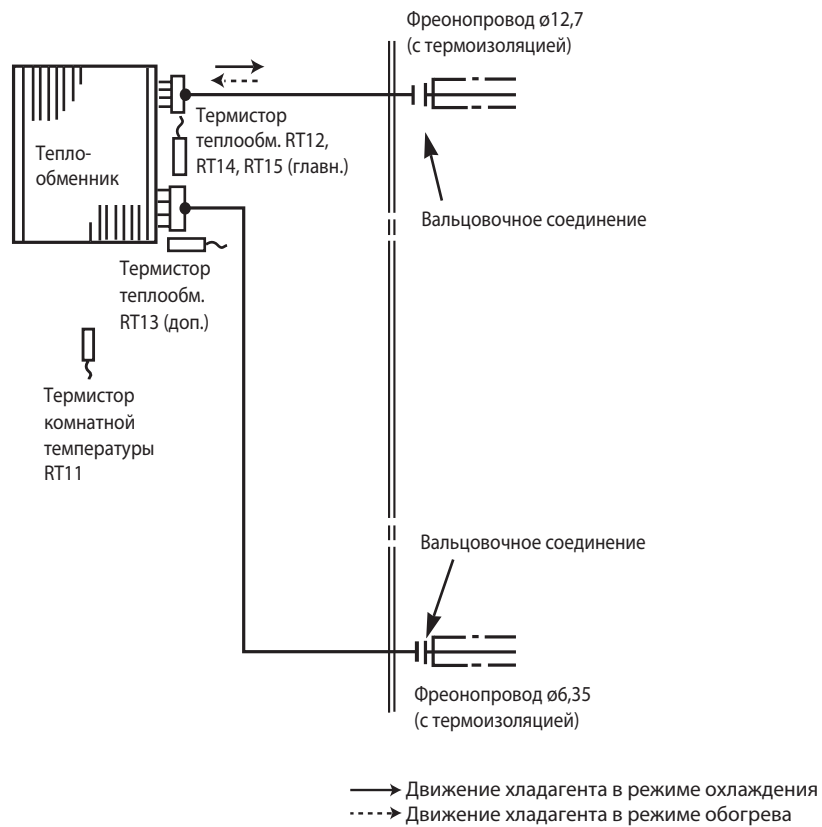

1. Сокращение временных интервалов

При обслуживании следующие временные интервалы могут быть сокращены с помощью замыкания контактов на плате управления. В этом случае: 1 минута соответствует 1 секунде. Например, стандартная задержка включения компрессора составляет 3 минуты. При замыкании контактов JPG и JPS это время сокращается до 3 секунд.

2. Индивидуальное управление внутренними блоками

При расположении в одном помещении нескольких (максимум 4) внутренних блоков, можно обеспечить их независимое управление ИК-пультами. Для этого потребуется модифицировать платы пультов следующим образом.

Модификация платы ИК-пульта управления

1) Удалите батарейки из пульта. Снимите заднюю крышку.

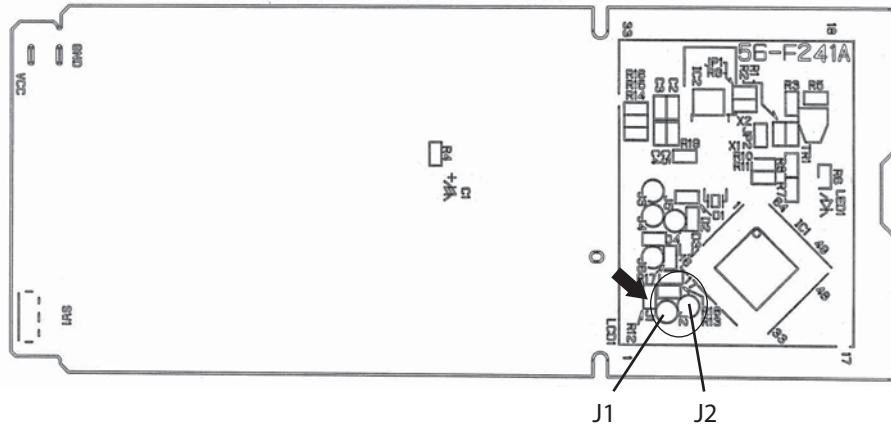

Примечание.

Перед модификацией платы пульта управления удалите батарейки и 2-3 раза нажмите кнопку «ВКЛ/ВЫКЛ» (ON/OFF).

После того, как установлены переключки в соответствии с таблицей 1, вставьте в пульт батарейки и нажмите кнопку «RESET» (сброс).

2) На печатной плате пульта отмечены отверстия под установку переключек «J1» и «J2». Припаяйте переключки в соответствии с таблицей 1. По окончании нажмите кнопку «RESET».

Таблица 1. Установка переключек J1 и J2

| | 1 блок в комнате | 2 блока в комнате | 3 блока в комнате | 4 блока в комнате |
|------------|----------------------|----------------------|----------------------|----------------------|
| блок No. 1 | изменений не требует | изменений не требует | изменений не требует | изменений не требует |
| блок No. 2 | – | установите J1 | установите J1 | установите J1 |
| блок No. 3 | – | – | установите J2 | установите J2 |
| блок No. 4 | – | – | – | установите J1 и J2 |

Модификация платы управления внутреннего блока

1) Выключите питание внутреннего блока. Удалите переключки «JR05» и «JR06» на плате управления в соответствии с выбранным номером внутреннего блока. Руководствуйтесь таблицей 2.

Таблица 2. Установка переключек JR05 и JR06

| | JR05 | JR06 |
|------------|----------------------|----------------------|
| блок No. 1 | изменений не требует | изменений не требует |
| блок No. 2 | удалите JR05 | изменений не требует |
| блок No. 3 | изменений не требует | удалите JR06 |
| блок No. 4 | удалите JR05 | удалите JR06 |

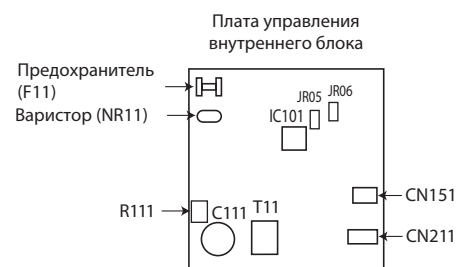

Примечание.

После выполнения указанных выше действий включите питание блока, направьте пульт управления на блок и нажмите кнопку «ON/OFF». Если из блока слышны 1 или 2 подтверждающих звуковых сигнала, то настройки выполнены правильно.

6. Сервисные функции

3. Функция «АВТОРЕСТАРТ»

Рабочие параметры системы: режим, целевая температура, скорость вентилятора сохраняются в энергонезависимой памяти контроллера внутреннего блока. Функция «АВТОРЕСТАРТ» позволяет восстановить состояние системы после сбоя электропитания.

Примечание.

Повторный запуск компрессора после возобновления питания будет происходить с задержкой как минимум 3 минуты.

Функция «АВТОРЕСТАРТ» активирована на заводе. Состояние функции «АВТОРЕСТАРТ» зависит от наличия перемычки JR07.

Отключение функции «АВТОРЕСТАРТ»

- 1) Выключите питание.
- 2) Извлеките плату внутреннего блока из металлического корпуса блока управления.
- 3) Припаяйте перемычку JR07 на плате управления внутреннего блока.

Примечания:

- Состояние системы (рабочие параметры) фиксируются в памяти внутреннего блока только спустя 10 секунд после их изменения с пульта управления.
- Если сбой электропитания происходит во время работы системы под управлением таймера автоматического включения (AUTO START/STOP), то настройки таймера будут сброшены.
- Если до пропадания электропитания кондиционер был выключен, то после возобновления питания он останется в выключенном состоянии.
- Следует предусмотреть схему питания кондиционера таким образом, чтобы при восстановлении питания не произошло отключение автоматического выключателя из-за одновременного пускового тока кондиционера и других бытовых приборов.

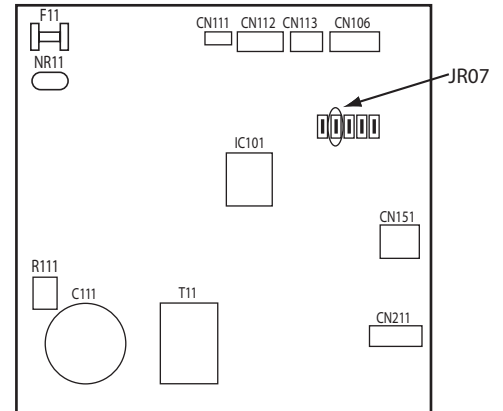

4. Изменение расхода воздуха внутреннего блока

Установите переключатель SW3 в соответствии с высотой потолка.

| DIP-переключатель SW3 | Нормальный расход | Повышенный расход |
|-----------------------|-------------------|-----------------------------|
| Высота потолка | менее 2,4м | более 2,4 м, но менее 2,7 м |

Примечание. При высоте потолка более 2,7 м подвижность воздуха может оказаться недостаточной даже при установке переключателя SW3 в положение «Повышенный расход».

Установка переключателя SW3

- 1) Выключите питание кондиционера.
- 2) Снимите крышки А и В блока управления.
- 3) Выдвините плату управления и установите переключатель SW3 в верхнее или нижнее положение.
- 4) Установите крышки А и В в прежнее положение.

Примечание.

Плата управления может быть повреждена статическим электричеством. Поэтому перед выполнением указанных действий снимите статический потенциал тела.



MLZ-KA25VA MLZ-KA35VA MLZ-KA50VA

Беспроводной пульт дистанционного управления

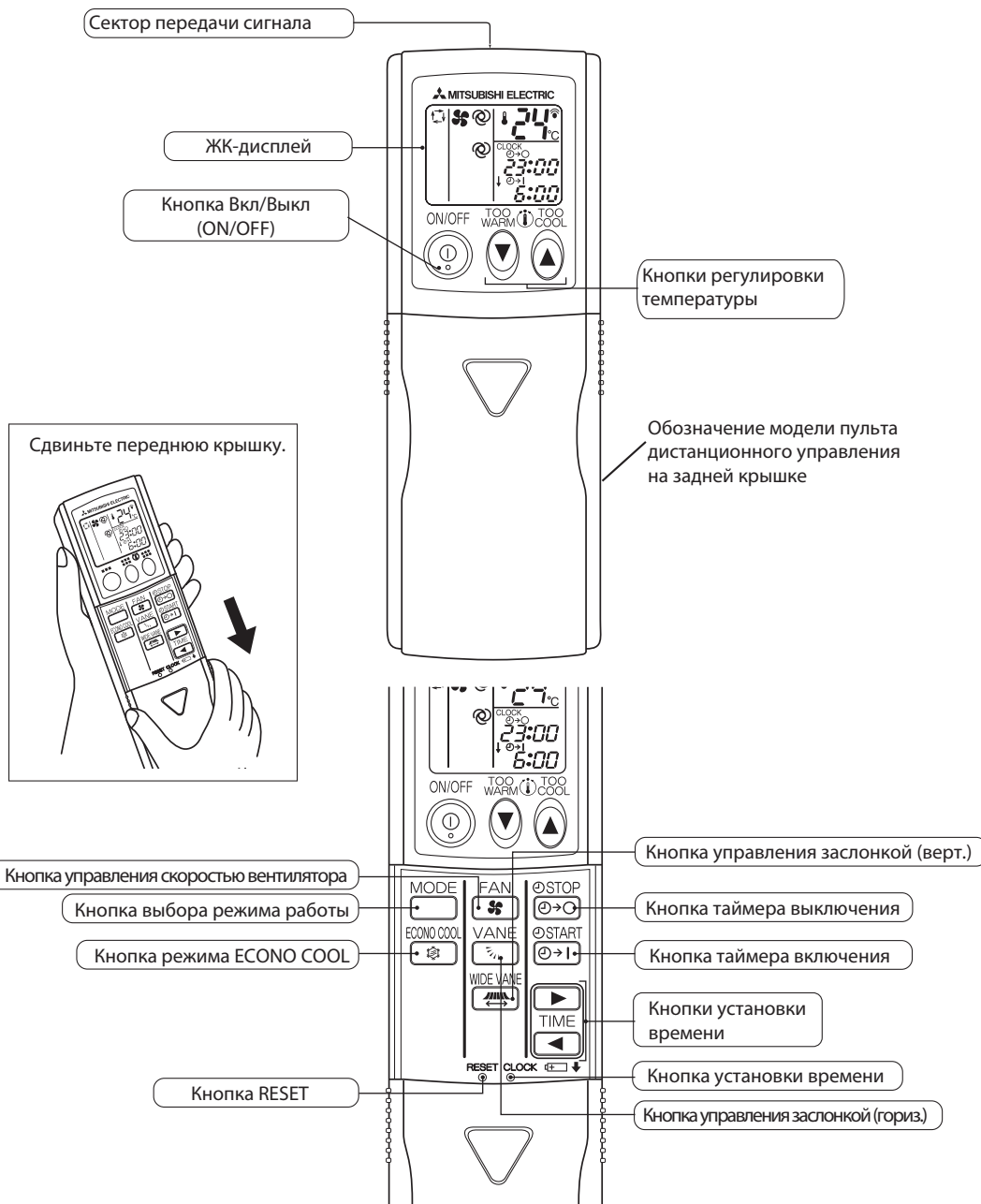

Примечания:

- 1) Последние установки будут сохранены после выключения блока с дистанционного пульта управления.
- 2) При приеме сигнала от пульта управления внутренний блок подает звуковой сигнал.

Индикация на внутреннем блоке

Световой индикатор работы

Индикатор работы с правой стороны внутреннего блока показывает рабочее состояние.

| Индикация | Состояние | Температура |
|-----------|---|--|
| ☀ ☀ | Система включена на полную мощность для достижения целевой температуры. | Температура в помещении отличается от целевого значения более чем на 2 °С. |
| ☀ ○ | Температура в помещении приближается к целевому значению. | Температура в помещении отличается от целевого значения на 1~2 °С. |
| ☀ ☀ | Режим ожидания. | — |

- ☀ Включен
- ☀ Мигает
- Выключен

7. Управление

1. Режим охлаждения COOL

- 1) Нажмите кнопку ВКЛ/ВЫКЛ.
Загорится световой индикатор работы на внутреннем блоке, раздастся звуковой сигнал.
- 2) Кнопкой выбора режима (Mode) установите режим охлаждения.
- 3) Нажатием кнопок температуры «+» или «-», выберите желаемую температуру. Диапазон настройки 16 – 31°C.

а. Защита теплообменника от обмерзания

Для предотвращения обмерзания работа компрессора регулируется согласно температуре теплообменника внутреннего блока. Режим защиты от обмерзания активируется, когда температура теплообменника внутреннего блока становится слишком низкой. Компрессор отключается, вентилятор продолжает вращаться с заданной скоростью. Это продолжается до тех пор, пока температура теплообменника внутреннего блока не повысится.

2. Режим осушения DRY

- 1) Нажмите кнопку ВКЛ/ВЫКЛ.
Загорится световой индикатор работы на внутреннем блоке, раздастся звуковой сигнал.
- 2) Кнопкой выбора режима (Mode) установите режим осушения.
- 3) Установка температуры определяется начальной температурой в комнате.

а. Защита теплообменника от обмерзания

Защита теплообменника от обмерзания работает также, как в режиме охлаждения.

3. Режим обогрева HEAT

- 1) Нажмите кнопку ВКЛ/ВЫКЛ.
Загорится световой индикатор работы на внутреннем блоке, раздастся звуковой сигнал.
- 2) Кнопкой выбора режима (Mode) установите режим обогрева.
- 3) С помощью кнопок температуры «+» и «-» выберите желаемую температуру. Диапазон настройки 16 – 31°C.

а. Контроль холодного потока (предварительный нагрев)

Если компрессор выключен, недавно включился, а также после завершения режима оттаивания и температура теплообменника внутреннего блока и/или температура в комнате низкая, то вентилятор внутреннего блока останавливается или вращается с низкой скоростью для предотвращения подачи холодного воздуха.

4. Автоматический режим работы AUTO

Кондиционер автоматически переключается между режимами охлаждения и обогрева для поддержания целевой температуры.

Выбор режима работы

- 1) Начальный режим
При запуске кондиционера в автоматическом режиме:
 - а) Если температура в комнате выше целевой, кондиционер работает в режиме охлаждения.
 - б) Если температура в комнате равна или ниже целевой, кондиционер работает в режиме обогрева.
- 2) Изменение режима
Режим охлаждения меняется на режим обогрева, когда температура в комнате ниже целевой на 1°C в течение примерно 15 минут.
Режим обогрева меняется на режим охлаждения, когда температура в комнате выше целевой на 1°C в течение примерно 15 минут.

Примечание.

Если два или более внутренних блоков работают в одной мультисистеме, возможен случай, когда блок, работающий в автоматическом режиме, не может изменить режим работы (охлаждение ↔ обогрев) и переходит в режим ожидания.

5. Автоматическое управление заслонкой AUTO VANE

1. Горизонтальная заслонка

- 1) Электродвигатель привода заслонки
Эти модели оборудованы шаговым электродвигателем горизонтальной заслонки. Направление вращения, скорость и угол наклона управляются импульсными сигналами (примерно 12 В), передаваемым от микроконтроллера внутреннего блока.

- 2) Угол наклона заслонки и изменение режима осуществляется последовательным нажатием кнопки VANE .

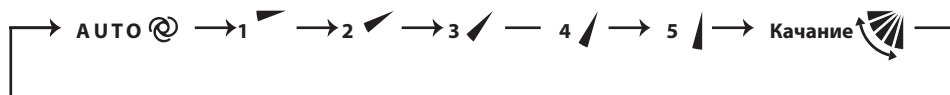

3) Позиционирование

Для подтверждения стандартного положения, заслонка движется до прикосновения к стопору. Затем заслонка отклоняется от стопора на заданный угол.

Проверка начального положения производится микроконтроллером в следующих случаях:

- а) При запуске и остановке кондиционера (включая режим таймера).
- б) При запуске тестового режима.
- в) При запуске и остановке режима ожидания (только во время работы мультисистемы).
- г) При завершении режима «качание».

4) Автоматический режим управления заслонкой VANE AUTO

В автоматическом режиме микропроцессор автоматически определяет необходимый угол наклона заслонки для оптимального распределения воздуха в помещении.

В режиме охлаждения и осушения угол наклона жалюзи устанавливается в положение 1.

В режиме охлаждения и осушения угол наклона жалюзи устанавливается в положение 5.

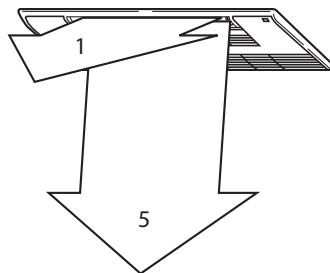

5) Выключение устройства или режим ожидания по таймеру

Горизонтальная заслонка возвращается в положение «закрыто» в следующих случаях:

- а) Когда нажата кнопка ВКЛ/ВЫКЛ.
- б) Когда работа остановлена в аварийном режиме.
- в) Когда таймер включен и находится в режиме ожидания.

6) Режим качания заслонки SWING

При выборе режима качания горизонтальная заслонка качается вертикально. При повторном нажатии кнопки SWING режим качания заслонки отменяется.

7) Защита от холодного потока в режиме обогрева

Устанавливается верхнее положение горизонтальной заслонки.

8) Режим ECONO COOL (ECONOмичный режим)

При нажатии кнопки ECONO COOL в режиме охлаждения, целевая температура автоматически устанавливается на 2°C выше.

Горизонтальная заслонка качается в различных циклах.

При работе в режиме качания ощущаемая температура ниже, чем целевая. Таким образом, даже если целевая температура выше, кондиционер поддерживает комфортные условия. Результатом является экономия электроэнергии.

Для отмены операции выберите другой режим или нажмите одну из следующих кнопок: ECONO COOL, VANE CONTROL.

2. Вертикальная заслонка

1) Изменение направления воздушного потока по горизонтали осуществляется нажатием кнопки WIDE VANE.

- Вертикальная заслонка движется примерно 30 секунд. (Через 30 секунд вертикальная заслонка возвращается в исходное положение. В этом случае нажмите кнопку WIDE VANE еще раз.)

2) Нажмите кнопку WIDE VANE ещё раз для установки направления воздушного потока в горизонтальной плоскости.

- Вертикальная заслонка останавливается, направление подачи воздуха установлено.

3) Позиционирование

Для подтверждения стандартного положения, заслонка движется до прикосновения к стопору. Затем заслонка отклоняется от стопора на заданный угол.

Проверка начального положения производится микроконтроллером при запуске и остановке кондиционера и при активации режима качания SWING.

6. Дренажный насос / поплавковый сенсор

1. Дренажный насос

Условия работы:

1. Во время работы в режиме охлаждения, осушения или в режиме принудительного охлаждения.
2. При обнаружении поплавковым датчиком уровня воды выше фиксированной отметки во время режима:
 - а) обогрева.
 - б) принудительного обогрева.
 - в) ожидания при работе в составе мультисистемы.
 - г) ожидания при установленном таймере включения.
 - д) выкл.

2. Поплавковый датчик

Поплавок определяет уровень воды в дренажном поддоне, поднимаясь и опускаясь вместе с уровнем воды.

Поплавковый датчик

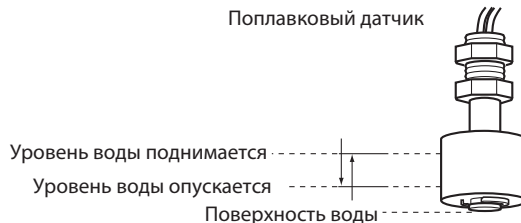

7. Управление

7. Режим таймера TIMER

1. Как установить время

(1) Проверьте, что текущее время установлено точно.

Примечание.

Режим таймера не будет работать без установки текущего времени. Первоначально на дисплее мигает текущее время «0:00», установите кнопкой установки времени точное текущее время.

Как установить текущее время

(a) Нажмите кнопку установки времени CLOCK.

(b) Кнопками установки времени ,  установите текущее время.

• Каждое нажатие «вперед»  увеличивает устанавливаемое время на 1 минуту, каждое нажатие

«назад»  уменьшает время на 1 минуту.

• При длительном нажатии этих кнопок шаг изменения времени увеличивается до 10 минут.

(c) Нажмите кнопку установки времени.

(2) Нажмите кнопку ВКЛ/ВЫКЛ (ON/OFF) для запуска кондиционера.

(3) Установите время таймера.



Установка таймера «включение»



(a) Нажмите кнопку  во время работы.

(b) Установите время таймера, используя кнопки  и  установки времени. *

Установка таймера «выключение».

(a) Нажмите кнопку  во время работы.

(b) Установите время таймера, используя кнопки  и  установки времени. *

* Каждое нажатие «вперед»  увеличивает устанавливаемое время на 10 минут, каждое нажатие «назад»  уменьшает устанавливаемое время на 10 минут.

2. Сброс таймера

Для сброса таймера «включение» нажмите кнопку .

Для сброса таймера «выключение» нажмите кнопку .

Установки таймера сбрасываются, и отображение заданного времени исчезает.

ПРОГРАММИРОВАНИЕ ТАЙМЕРА

• Таймеры «включение» и «выключение» могут использоваться вместе. Таймеры срабатывают по хронологии.

• “↑” и “↓” показывает установки действия таймера включения и выключения.

Пример 1. Текущее время 8:00 PM (20:00).

Устройство выключится в 11:00 PM и включится в 6:00 AM.

Текущее время

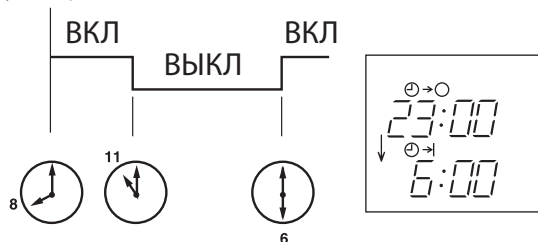

Пример 2. Текущее время 11:00 AM (11:00).

Устройство включится в 5:00 PM и выключится в 9:00 PM.

Текущее время

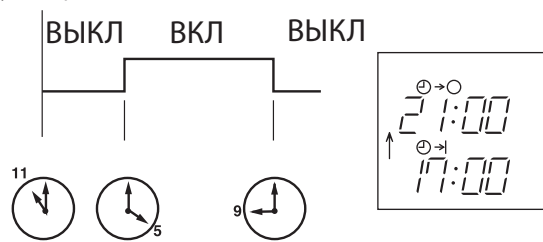

Примечание.

Если электропитание отключено, или во время работы таймеров «вкл»/«выкл» произошел сбой питания, то установки таймеров отменяются. Поскольку эти модели оборудованы системой автоматического перезапуска, после восстановления питания кондиционер запускается, но сброшенными параметрами таймера.

8. Принудительное включение/тестовый запуск

Для принудительного включения системы, а также для запуска тестового режима нажмите кнопку «EMERGENCY OPERATION», расположенную в правой части внутреннего блока. Режим принудительного запуска может быть использован при отсутствии пульта управления или при его неисправности. Блок включается, и загорается индикатор работы. Первые 30 минут после включения блок работает в тестовом режиме. Вентилятор внутреннего блока работает на высокой скорости вращения, контроль температуры отключен.

Через 30 минут работы в тестовом режиме блок переключается в режим принудительного охлаждения/обогрева с целевой температурой 24°C, а скорость вентилятора переключается на среднюю.

В принудительном режиме сохраняются все защитные функции системы, например, защита от обмерзания теплообменника внутреннего блока. В принудительном режиме, а также в режиме тестового запуска горизонтальная воздушная заслонка работает в автоматическом режиме.

Режим принудительного включения продолжается до тех пор, пока не будет один или два раза нажата кнопка «EMERGENCY OPERATION» или до получения любой команды от пульта управления. В последнем случае блок переключится в обычный режим.

Примечание. Не нажимайте кнопку «EMERGENCY OPERATION» во время нормальной работы системы.

| | |
|-----------------|--------------|
| Режим | Охл./обогрев |
| Температура | 24°C |
| Скорость вент. | Средняя |
| Горизонт. засл. | АВТО |

Режим отображается на светодиодном индикаторе

| | | |
|---------------------------|--|---------------|
| Принудительное охлаждение | | Вкл. Выкл. |
| Принудительный обогрев | | |
| Выключен | | |



9. 3-минутная задержка включения

После отключения системы компрессор не может быть включен повторно в течение следующих 3 минут. Эта задержка реализована специально, для защиты компрессора от перегрузки.

8. Поиск неисправности

1. Меры предосторожности

1. Перед устранением неисправностей проверьте следующее:

- 1) Напряжение питания.
- 2) Электрические соединения наружного и внутренних блоков.

2. Будьте осторожны во время обслуживания:

- 1) Сначала выключите кондиционер с пульта управления, убедитесь, что заслонки закрылись, и только после этого отключите питание.
- 2) Не забудьте выключить питание, прежде чем снимать переднюю панель, верхнюю панель и монтажные платы.
- 3) При извлечении плат держитесь за края платы, не повредите её компоненты.
- 4) При отключении разъемов не тяните за провод.

Неправильно



Правильно



3. Процедура поиска неисправностей

- 1) Проверьте, не мигает ли индикаторная лампочка, указывая на неисправность. Установите количество и периодичность миганий, чтобы определить неисправность.
- 2) Проверьте разъемы и соединения.
- 3) Если есть предположение, что плата дефектна, проверьте визуально наличие плохих контактов, сгоревших компонентов.

4. Как менять батарейки

Разряженные батарейки могут быть причиной ошибочной работы пульта ДУ. В этом случае, после замены батареек обязательно нажмите кнопку «сброс» (reset).

- ① Снимите заднюю крышку и замените батарейки. Закройте крышку.

- ② Нажмите кнопку RESET тонким инструментом и только после этого используйте пульт.

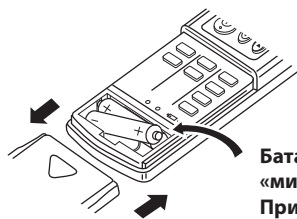

Батарейки устанавливаются «минусом» вперед. При установке проверьте полярность.

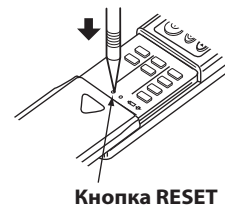

Примечания:

1. Если кнопка RESET не нажата, пульт управления может работать некорректно.
2. Этот пульт имеет схему автоматического сброса параметров микрокомпьютера при замене батареек. Эта функция необходима для предотвращения сбоев в работе микрокомпьютера при падении напряжения во время замены батареек.
3. Не используйте разряженные батарейки.

5. Информация по мультисистемам

Наружные блоки серии MXZ

Мультисистема - это два или более внутренних блоков, подключенные к одному наружному агрегату.

• Следует проверить, что суммарная производительность внутренних блоков не превышает мощность наружного блока. В противном случае эксплуатация системы невозможна: светодиод мигает, указывая на неисправность.

• Наружный блок включается в режим, соответствующий режиму работы первого включенного блока. Если последующий блок включен в другой режим, то блок работать не будет и при этом будет мигать правый индикатор, как показано ниже. Все блоки мультисистемы должны быть включены в одинаковый режим: охлаждение или обогрев.

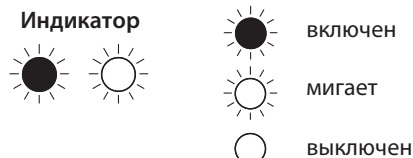

• Если внутренние блоки включаются в режим обогрева в то время, когда наружный агрегат находится в режиме оттаивания, то возможна задержка подачи теплого воздуха из внутреннего блока (не более чем на 10 минут).

• При работе системы в режиме обогрева даже выключенный внутренний блок может становиться теплым и может быть слышен слабый шум хладагента. Это не является неисправностью и обусловлено движением некоторого количества хладагента через выключенные блоки.

2. Проверка последних неисправностей в системе

Описание функции

Информация о неисправности фиксируется и сохраняется в памяти системы. Поэтому даже после восстановления работоспособности можно проверить, что случилось с системой.

Этот режим удобен для диагностики систем, неисправность в которых повторно не появляется.

1. Последовательность проверки последних неисправностей

Последовательность действий

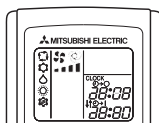
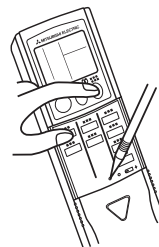
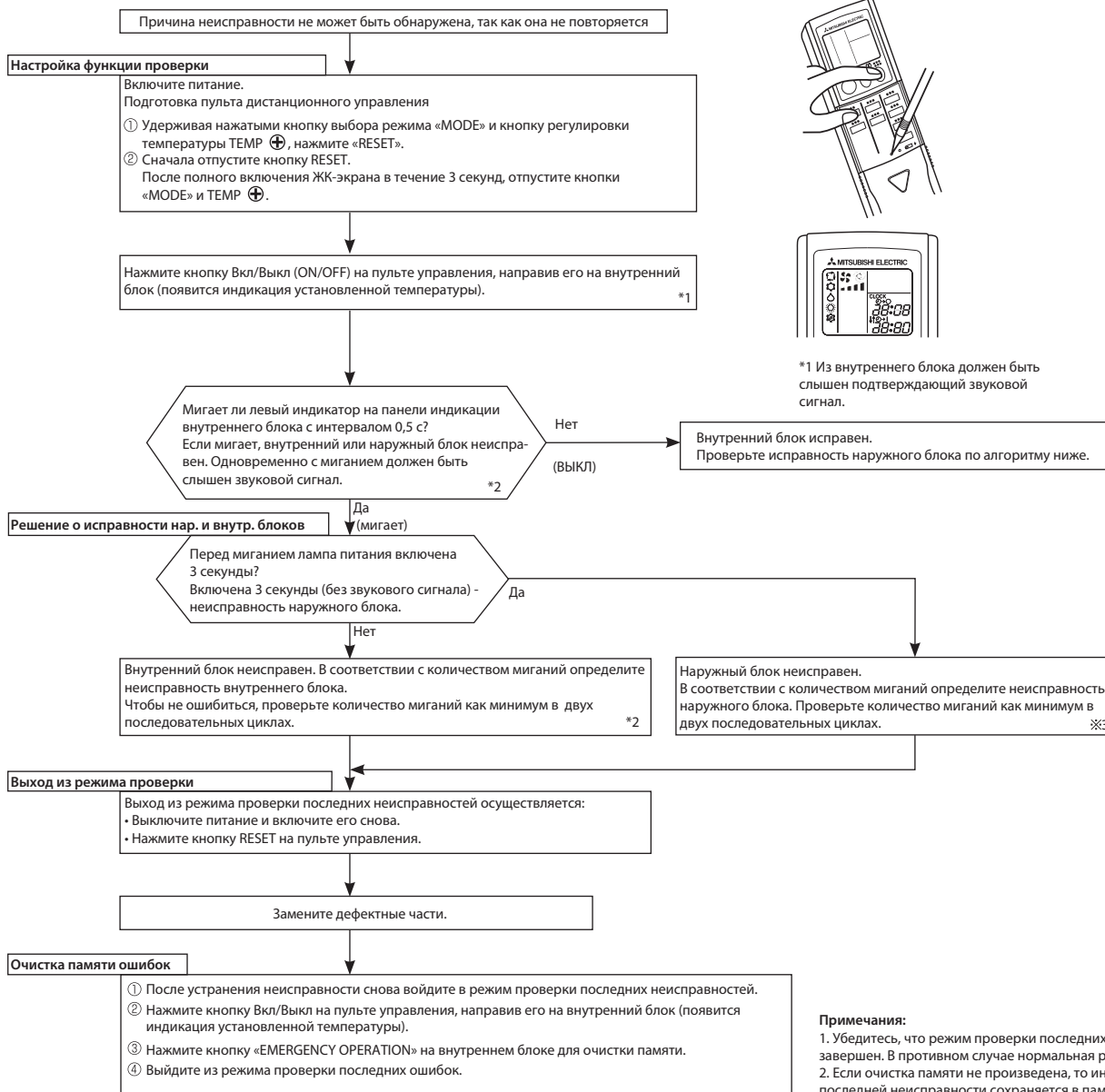

*1 Из внутреннего блока должен быть слышен подтверждающий звуковой сигнал.

*2. Мигание светодиода при неисправности внутреннего блока:

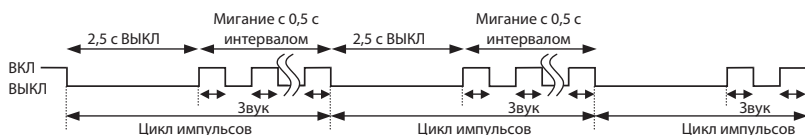

*3. Мигание светодиода при неисправности наружного блока

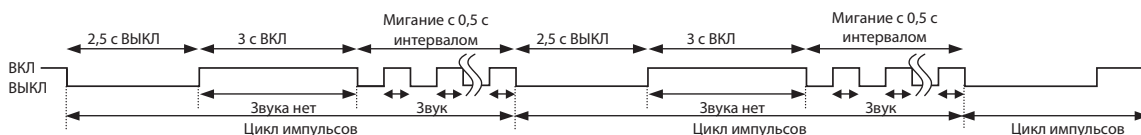

2. Последовательность проверки последних неисправностей системы очистки воздуха

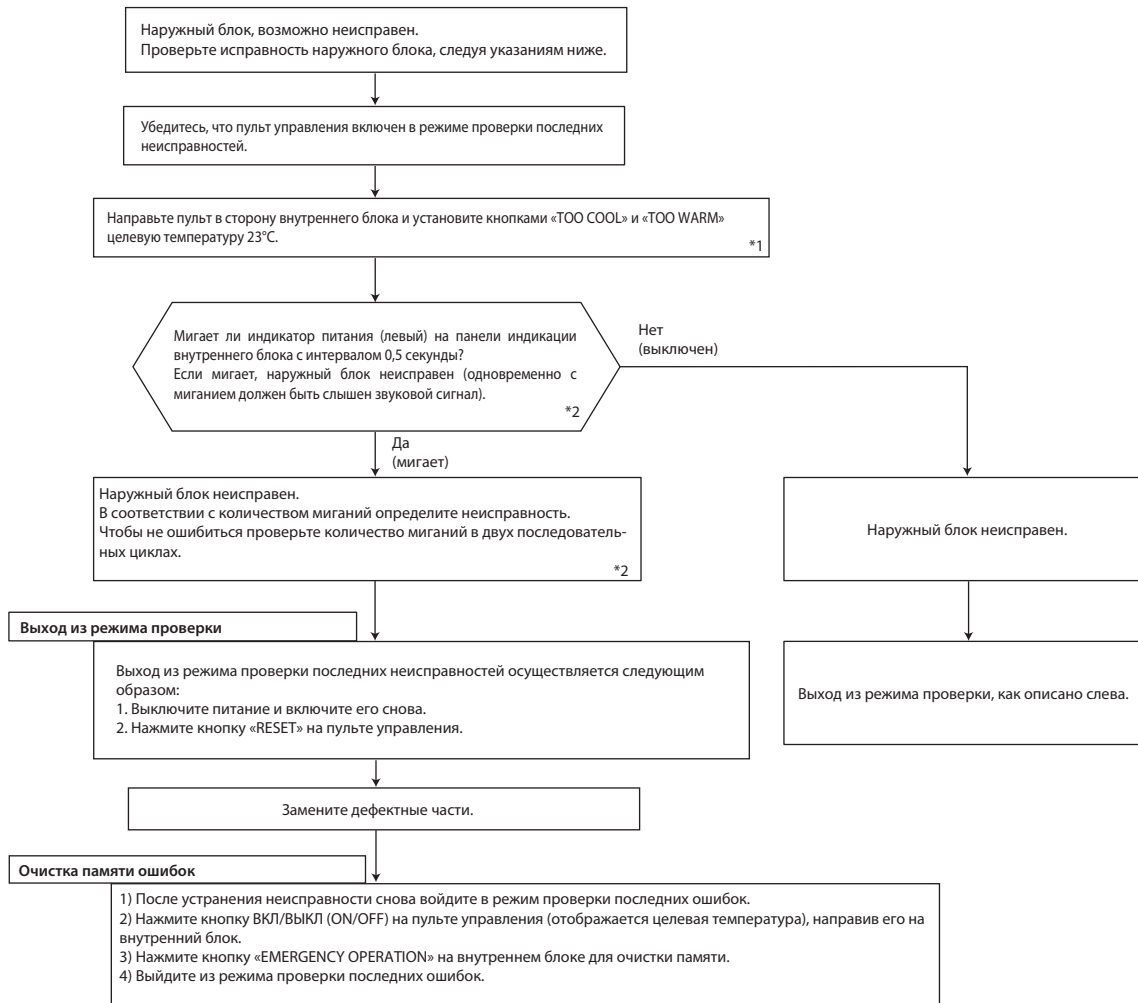

Примечания:

1. Убедитесь, что режим проверки последних ошибок завершен. В противном случае нормальная работа невозможна.
2. Если очистка памяти не произведена, то информация о последней неисправности сохраняется в памяти.

*1. Из внутреннего блока должен быть слышен подтверждающий звуковой сигнал.

*2. Мигание светодиода при неисправности.

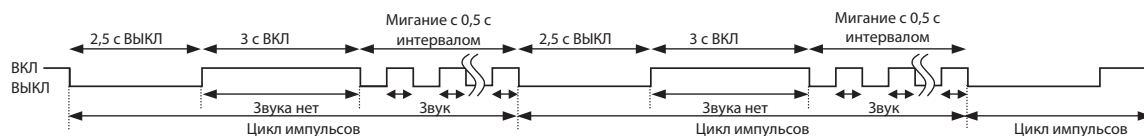

3. Таблица кодов неисправностей внутренних блоков (индикация последней неисправности)

| Индикатор питания (левый) | Неисправность | Способ определения | Способ устранения |
|---------------------------|--|--|---|
| Выключен | Нет | — | — |
| Мигает 1 раз каждые 0,5 с | Термистор комнатной температуры | Обрыв или короткое замыкание термистора определяется каждые 8 секунд при работе блока. | Проверьте сопротивление термистора (смотрите раздел 8 п. 6 «Характеристики основных компонентов»). |
| Мигает 2 раза 2,5 с ВЫКЛ | Термисторы на теплообменнике (Главные 1, 2 и вспомогательный; Главный 2: MLZ-KA50) | Обрыв или короткое замыкание термистора определяется каждые 8 секунд при работе блока. | Проверьте сопротивление 1 и 2 главных термисторов и вспомогательного термистора (смотрите раздел 8 п. 6 «Характеристики основных компонентов»). |
| Мигает 3 раза 2,5 с ВЫКЛ | Межблочная связь | Последовательный сигнал от наружного блока не приходит более 6 минут. | Проверьте соединение наружного и внутреннего блоков |
| Мигает 5 раз 2,5 с ВЫКЛ | Дренажный насос Поплавковый датчик | <ul style="list-style-type: none"> • Поплавковый датчик – обрыв; • Датчик фиксирует ненормальный уровень воды в дренажном поддоне. | <ul style="list-style-type: none"> • Проверьте поплавок датчика и дренажный насос; • Проверьте разъемы датчика и дренажного насоса; • См. раздел «Поиск неисправности», «Проверка поплавок датчика». |
| Мигает 11 раз 2,5 с ВЫКЛ | Электродвигатель вентилятора | Сигнал с датчика вращения электродвигателя не поступает в течение 12 секунд при включенном двигателе. | Смотрите раздел «Поиск неисправностей», «Проверка электродвигателя вентилятора внутреннего блока». |
| Мигает 12 раз 2,5 с ВЫКЛ | Неисправность системы управления | Данные из памяти не могут быть правильно считаны. | Замените плату управления внутреннего блока. |
| Мигает 13 раз 2,5 с ВЫКЛ | Термистор на теплообменнике (Главный 3: MLZ-KA50) | Обрыв или короткое замыкание термистора определяется каждые 8 секунд при работе блока. | Проверьте сопротивление 3 главного термистора (смотрите раздел 8 п. 6 «Характеристики основных компонентов»). |

Примечания:

1. Индикация в режиме проверки последних неисправностей отличается от индикации текущих неисправностей приборов.
2. Правый индикатор во время индикации последней неисправности не горит.

8. Поиск неисправности

3. Алгоритм определения неисправности

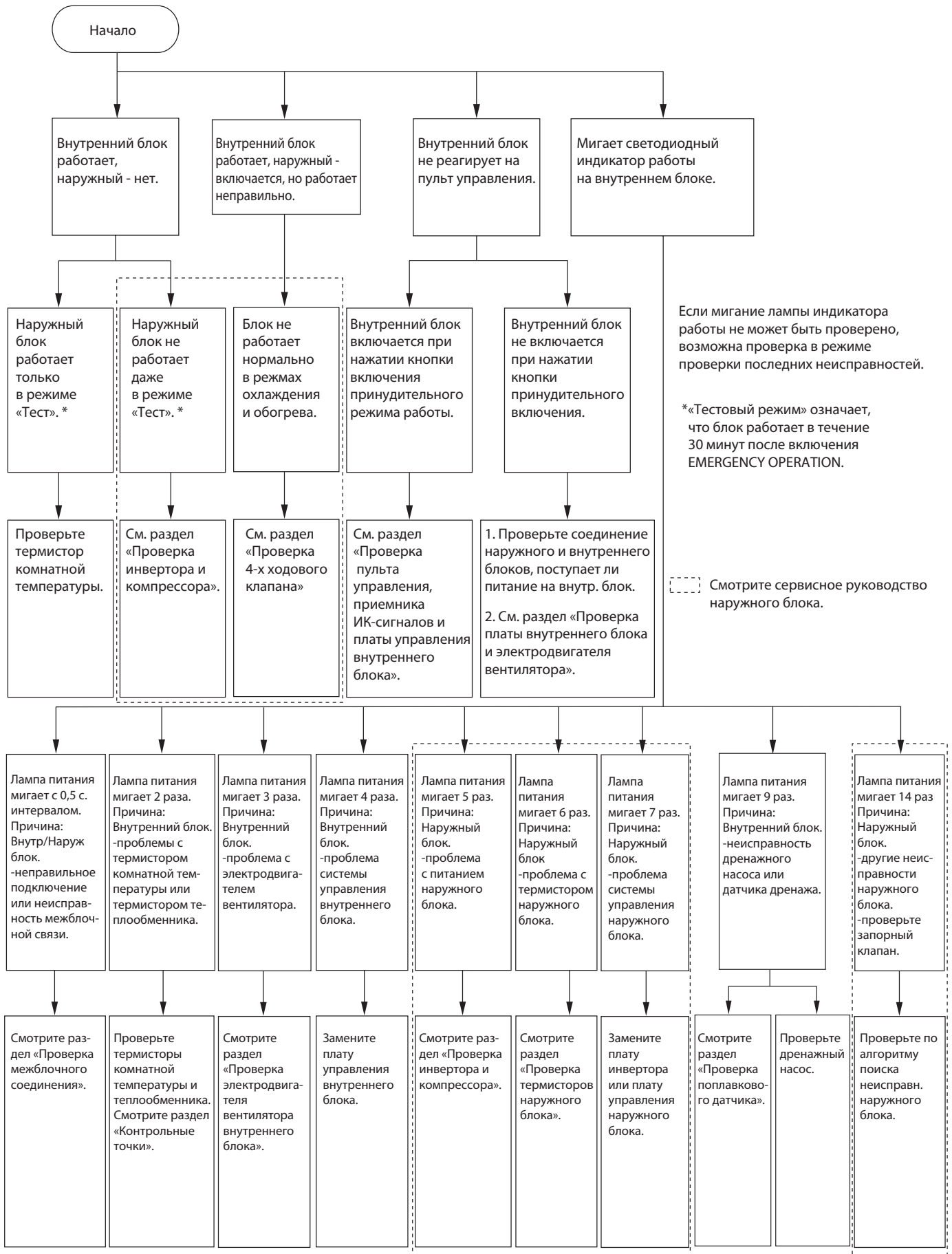

4. Индикация неисправностей

• Используются следующие индикаторы

Светодиодный индикатор
на внутреннем блоке



Включен

Мигает

Не включен

Примечание. Перед проверкой убедитесь что симптомы повторяются.

| No. | Неисправность | Индикация | Симптом | Способ определения | Способ устранения |
|-----|---|--|---|---|---|
| 1 | Межблочная связь | Индикатор питания мигает 0,5 с ВКЛ 0,5 с ВЫКЛ | Внутренний и наружный блоки не работают | Последовательный сигнал от наружного блока не приходит более 6 минут. | • Смотрите раздел «Проверка межблочного соединения». |
| 2 | Система управления наружным блоком | Левый индикатор горит. | Наружный блок не работает | Данные из энергонезависимой платы инвертора или платы управления наружного блока не могут быть правильно считаны. | • Проверьте мигание светодиодов на плате инвертора и на плате управления наружного блока. |
| 3 | Термистор теплообменника Термистор комнатной температуры | Индикатор питания мигает 2 раза 2,5 с ВЫКЛ | Внутренний и наружный блоки не работают | Один из термисторов (комнатной температуры или теплообменника): обрыв или замыкание. | • Проверьте сопротивление термистора теплообменника и термистора комнатной температуры. |
| 4 | Электродвигатель вентилятора внутреннего блока | Индикатор питания мигает 3 раза | | Сигнал с датчика вращения электродвигателя вентилятора не поступает при работающем двигателе. | • Смотрите раздел «Проверка электродвигателя вентилятора внутреннего блока». |
| 5 | Система управления внутренним блоком | Индикатор питания мигает 4 раза | | Данные из памяти платы управления внутреннего блока не могут быть правильно считаны. | • Замените плату управления внутреннего блока. |
| 6 | Силовые цепи наружного блока | Индикатор питания мигает 5 раз | | 3 раза подряд компрессор останавливается из-за превышения тока или срабатывает защита при пуске в течение 1 минуты после пуска компрессора. | • Смотрите в сервисном руководстве наружного блока «Проверка инвертора и компрессора». • Проверьте запорные клапана. |
| 7 | Термисторы наружного блока | Индикатор питания мигает 6 раз | Термисторы наружного блока: обрыв или замыкание во время работы компрессора. | • Смотрите в сервисном руководстве наружного блока «Проверка термистора наружного блока». | |
| 8 | Система управления наружным блоком | Индикатор питания мигает 7 раз | Данные из энергонезависимой платы инвертора или платы управления наружного блока не могут быть правильно считаны. | • Замените плату инвертора или плату управления наружного блока. Смотрите сервисное руководство наружного блока. | |
| 9 | Другие неисправности | Индикатор питания мигает 9 раз | • Поплавковый датчик: обрыв. • Датчик фиксирует ненормальный уровень воды в поддоне. | • Проверьте характеристики датчика. • Проверьте дренажный насос. • Проверьте дренажный шланг. • Проверьте разъемы датчика и насоса. • См. раздел «Проверка поплавкового датчика». | |
| 10 | Другие неисправности | Индикатор питания мигает 14 раз | Другие неисправности. | • Используйте режим проверки последних неисправностей. • Смотрите сервисное руководство наружного блока. | |

Примечание. При обнаружении перечисленных выше ошибок во время работы внутреннего блока (первое обнаружение после включения питания), плата управления внутреннего блока выключает вентилятора, и индикатор питания начинает мигать.

8. Поиск неисправности

Индикатор работы



Включен



Мигает



Не включен

| №. | Неисправность | Индикация | Симптом | Способ определения | Способ устранения |
|----|---------------------------------------|---|---|--|---|
| 1 | MXZ Установка режима работы | <ul style="list-style-type: none"> Мигает правый индикатор | Наружный блок работает, но не работает внутренний блок. | Одновременно установлены разные режимы работы внутренних блоков: охлаждение (включая осушение, вентиляцию) и обогрев. Будет установлен тот режим работы внутренних блоков, который был включен первым. | <ul style="list-style-type: none"> Установите один режим работы. Смотрите сервисное руководство наружного блока. |

Примечание:

Если после подачи питания и включения внутреннего блока впервые фиксируется неисправность, то вентилятор внутреннего блока выключается, а светодиод на панели индикации начинает мигать.

5. Характеристики основных компонентов

MLZ-KA25VA MLZ-KA35VA MLZ-KA50VA

| Наименование | Способ проверки и параметры | Схема | | | | | | | | | |
|--|--|---------------------|---------------------|--------------------|------------------------------|------------------------------|----------|----------------|----------|------------------|--|
| Термистор комнатной температуры (RT11) | Измерьте сопротивление тестером при температуре 10°C ~ 30°C. | | | | | | | | | | |
| Термистор на теплообм. RT12, RT14, RT15 (глав.), RT13 (доп.) | <table border="1"> <tr> <td>Исправен</td> </tr> <tr> <td>8 кОм ~ 20 кОм</td> </tr> </table> | | Исправен | 8 кОм ~ 20 кОм | | | | | | | |
| Исправен | | | | | | | | | | | |
| 8 кОм ~ 20 кОм | | | | | | | | | | | |
| Электродвигатель вентилятора | Смотрите раздел «Поиск неисправности» п. 8-6. | | | | | | | | | | |
| Поплавковый датчик (FS) | <p>Отключить разъем и проверить тестером. Проверить замкнут или разомкнут при изменении положения поплавка.</p> <table border="1"> <tr> <td rowspan="2">Положение поплавка</td> <td>Датчик (геркон)</td> <td></td> <td>Датчик (геркон)</td> <td></td> </tr> <tr> <td>Поплавок</td> <td>Замкнут</td> <td>Поплавок</td> <td>Разомкнут</td> </tr> </table> | Положение поплавка | Датчик (геркон) | | Датчик (геркон) | | Поплавок | Замкнут | Поплавок | Разомкнут | |
| Положение поплавка | Датчик (геркон) | | | Датчик (геркон) | | | | | | | |
| | Поплавок | Замкнут | Поплавок | Разомкнут | | | | | | | |
| Дренажный насос (DP) | Измерьте сопротивление обмоток тестером при температуре 10°C ~ 30°C. | | | | | | | | | | |
| | <table border="1"> <tr> <td>Цвет провода</td> <td>Исправен</td> </tr> <tr> <td>СЕР - СЕР</td> <td>520 Ом ~ 620 Ом</td> </tr> </table> | Цвет провода | Исправен | СЕР - СЕР | 520 Ом ~ 620 Ом | | | | | | |
| Цвет провода | Исправен | | | | | | | | | | |
| СЕР - СЕР | 520 Ом ~ 620 Ом | | | | | | | | | | |
| Электродвигатель воздушной заслонки (гориз.) (MV1) | Измерьте сопротивление обмоток тестером при температуре 20°C ~ 30°C. | | | | | | | | | | |
| | <table border="1"> <tr> <td>Цвет провода</td> <td>Исправен</td> </tr> <tr> <td>КОР - любой другой</td> <td>Сопротивление обмоток 380 Ом</td> </tr> </table> | | Цвет провода | Исправен | КОР - любой другой | Сопротивление обмоток 380 Ом | | | | | |
| Цвет провода | Исправен | | | | | | | | | | |
| КОР - любой другой | Сопротивление обмоток 380 Ом | | | | | | | | | | |
| Электродвигатель воздушной заслонки (верт.) (MV2) | Измерьте сопротивление обмоток тестером при температуре 20°C ~ 30°C. | | | | | | | | | | |
| | <table border="1"> <tr> <td>Цвет провода</td> <td>Исправен</td> </tr> <tr> <td>КОР - любой другой</td> <td>Сопротивление обмоток 300 Ом</td> </tr> </table> | Цвет провода | Исправен | КОР - любой другой | Сопротивление обмоток 300 Ом | | | | | | |
| Цвет провода | Исправен | | | | | | | | | | |
| КОР - любой другой | Сопротивление обмоток 300 Ом | | | | | | | | | | |

6. Алгоритмы поиска неисправности

Левый светодиод на панели индикации мигает 3 раза, светодиод справа выключен.
Вентилятор внутреннего блока не работает.

А Проверка электродвигателя вентилятора внутреннего блока

Обнаружена неисправность электродвигателя, вентилятор не работает.

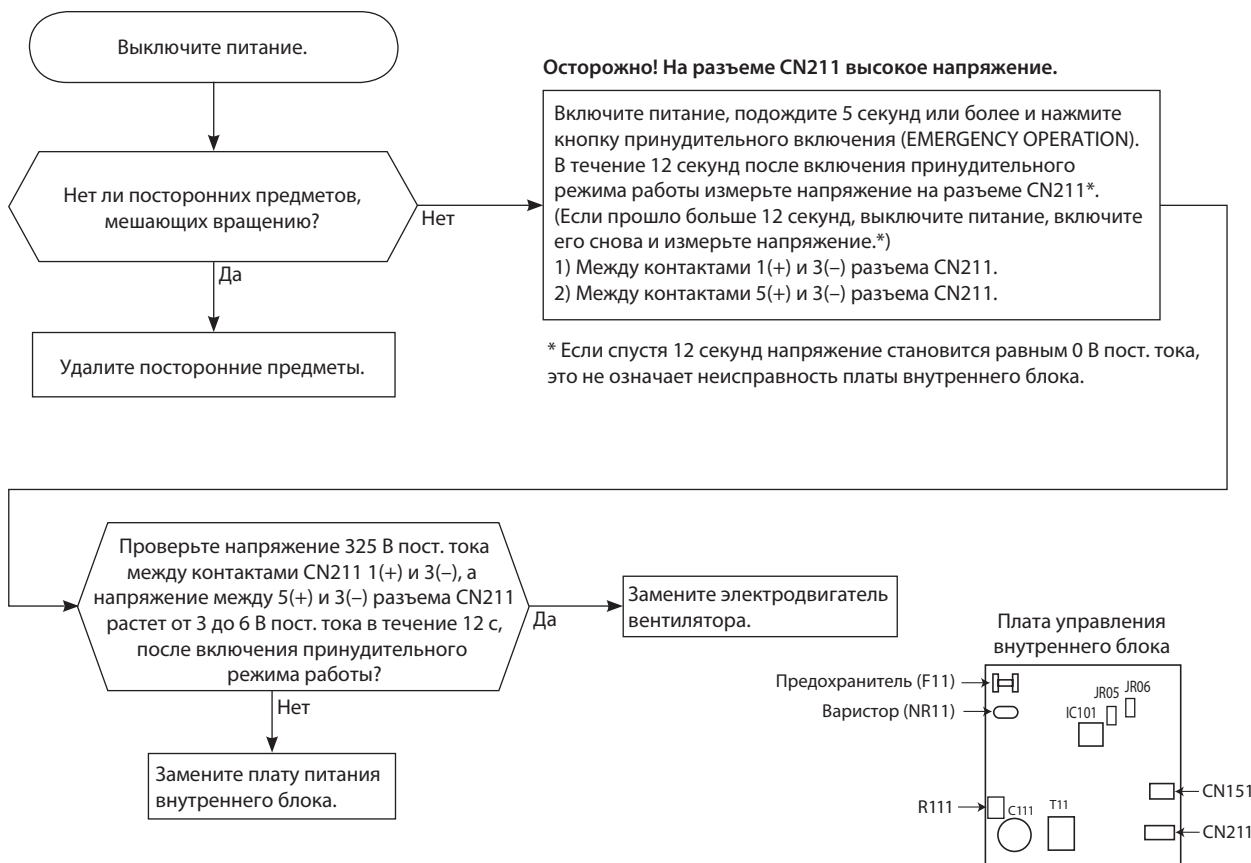

Неисправность электродвигателя. Вентилятор 12 с включен, 30 с выключен. Цикл повторяется 3 раза и вентилятор выключается.

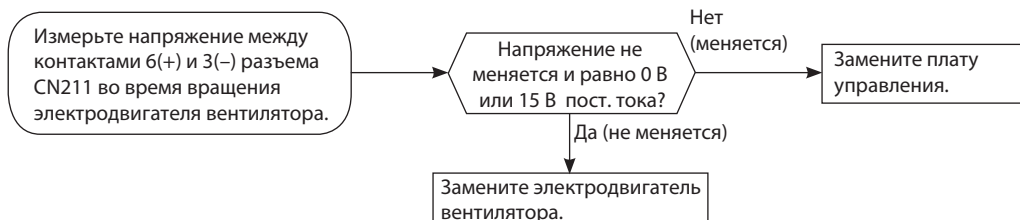

8. Поиск неисправности

Внутренний блок работает при нажатии кнопки принудительного включения, но не управляется с пульта.

В Проверка пульта управления и платы управления внутреннего блока

Проверьте марку пульта управления. Соответствует ли она указанной в спецификации?

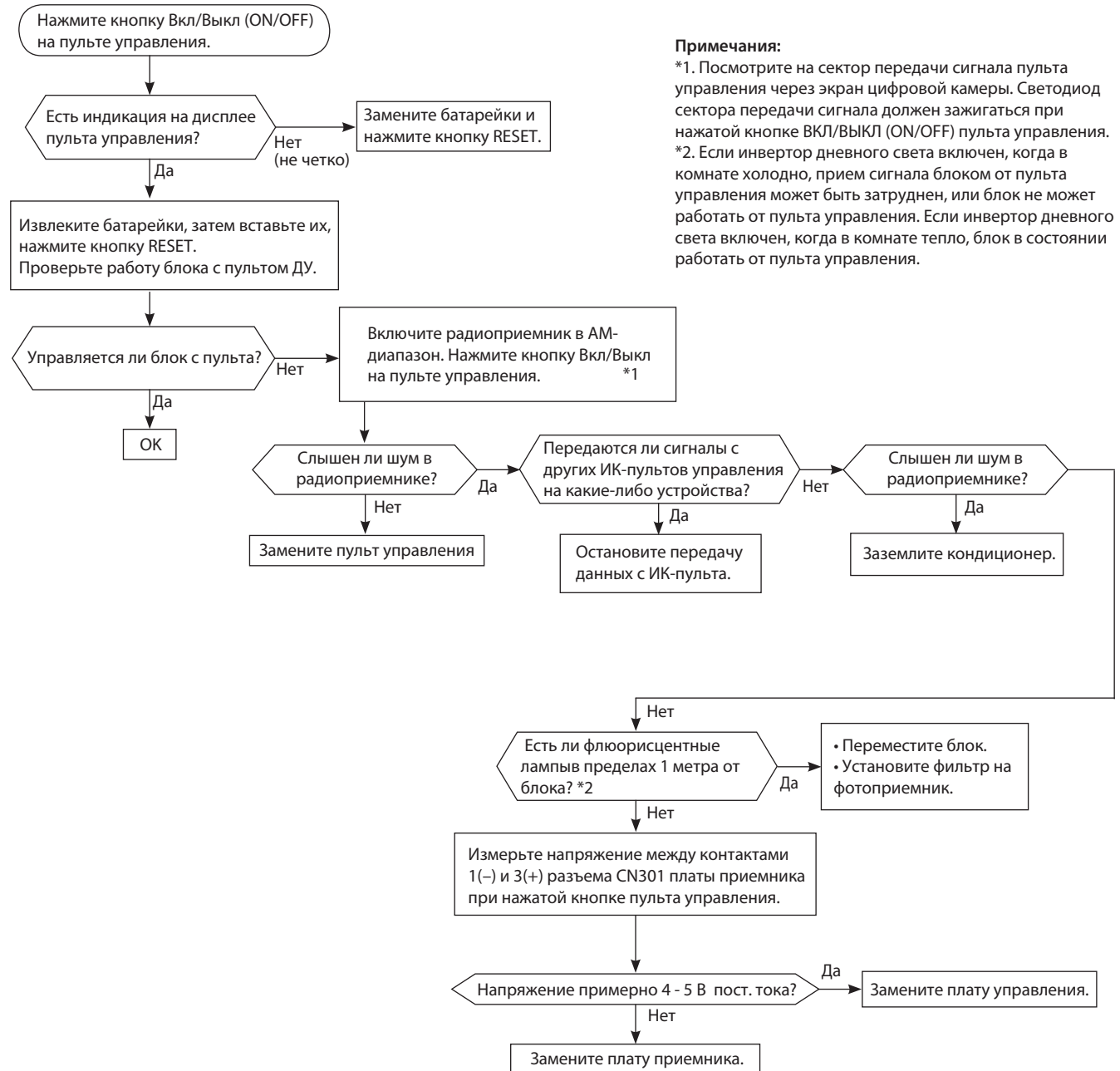

Примечания:

- *1. Посмотрите на сектор передачи сигнала пульта управления через экран цифровой камеры. Светодиод сектора передачи сигнала должен загораться при нажатой кнопке ВКЛ/ВЫКЛ (ON/OFF) пульта управления.
- *2. Если инвертор дневного света включен, когда в комнате холодно, прием сигнала блоком от пульта управления может быть затруднен, или блок не может работать от пульта управления. Если инвертор дневного света включен, когда в комнате тепло, блок в состоянии работать от пульта управления.

Внутренний блок не управляется с пульта.

Светодиод на панели индикации не включается при нажатии кнопки принудительного включения.

С Проверка платы внутреннего блока и электродвигателя вентилятора

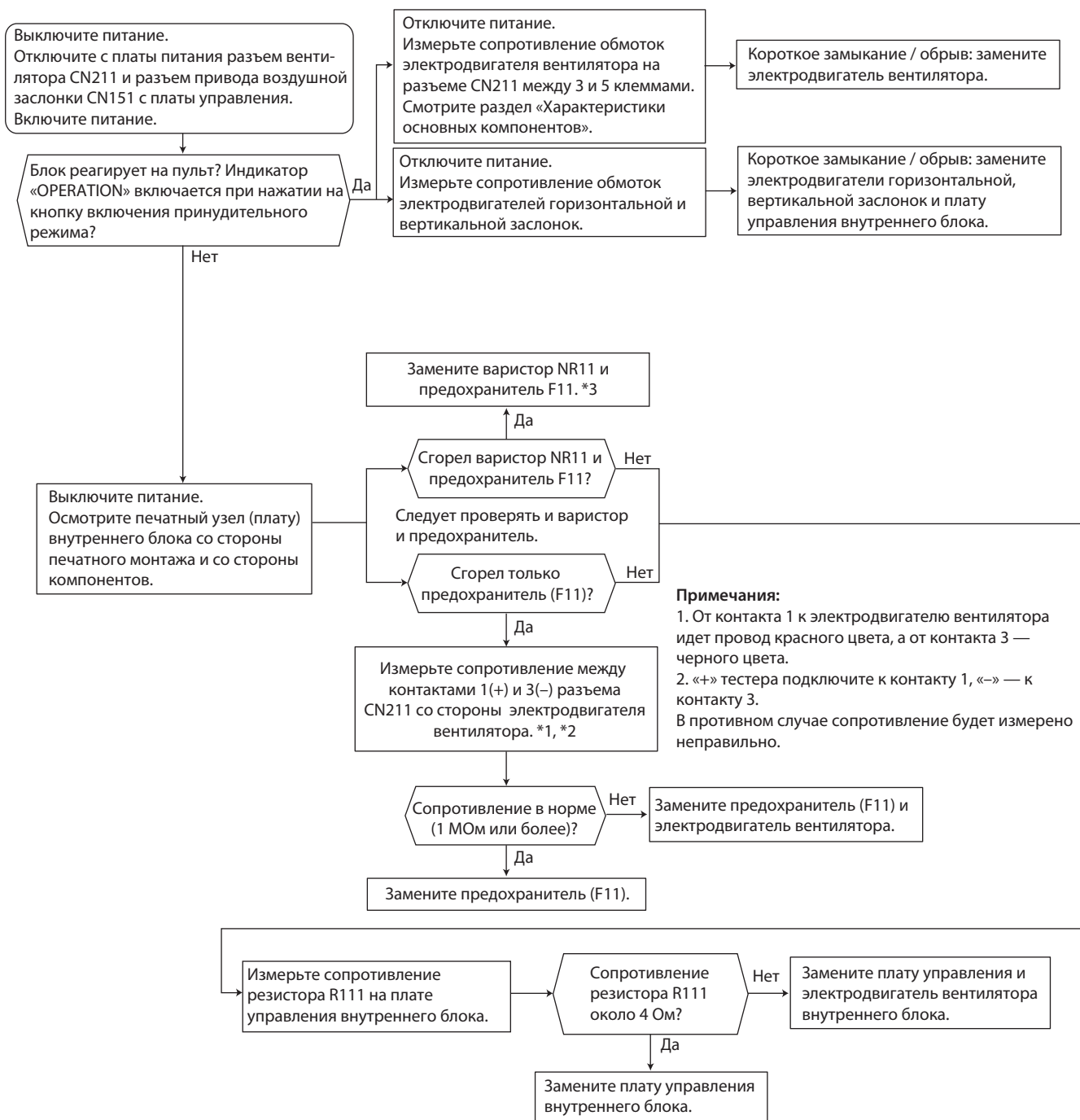

Примечания:

1. От контакта 1 к электродвигателю вентилятора идет провод красного цвета, а от контакта 3 — черного цвета.
2. «+» тестера подключите к контакту 1, «-» — к контакту 3. В противном случае сопротивление будет измерено неправильно.

Плата управления внутреннего блока

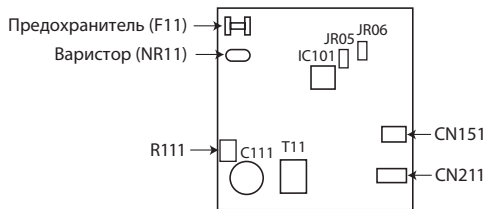

8. Поиск неисправности

Левый индикатор мигает с интервалом 0,5 секунды. Наружный блок не работает.

D Проверка межблочного соединения

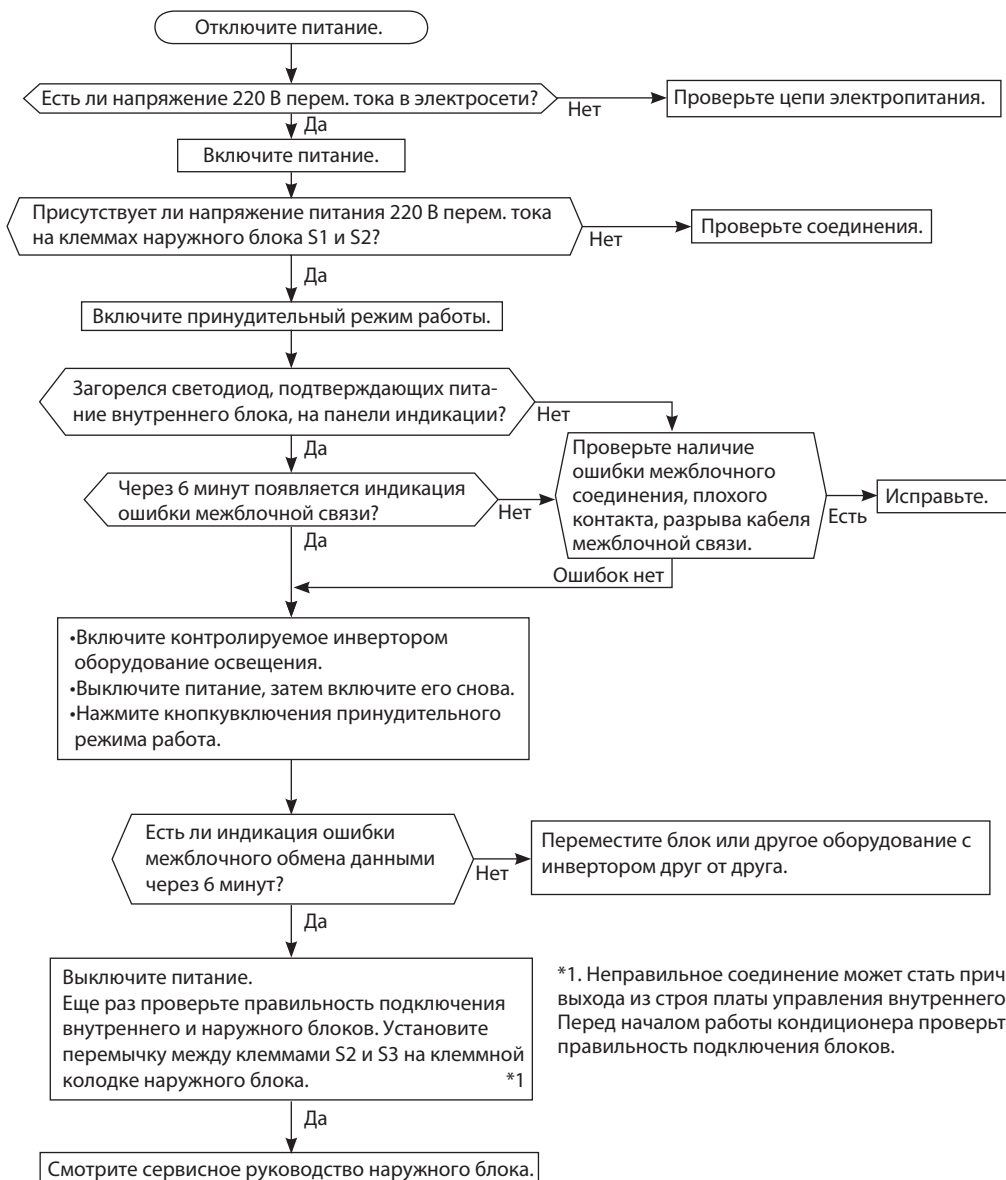

*1. Неправильное соединение может стать причиной выхода из строя платы управления внутреннего блока. Перед началом работы кондиционера проверьте правильность подключения блоков.

8. Поиск неисправности

Левый индикатор мигает 9 раз. Наружный и внутренний блоки не работают.

Е Проверка поплавкового датчика

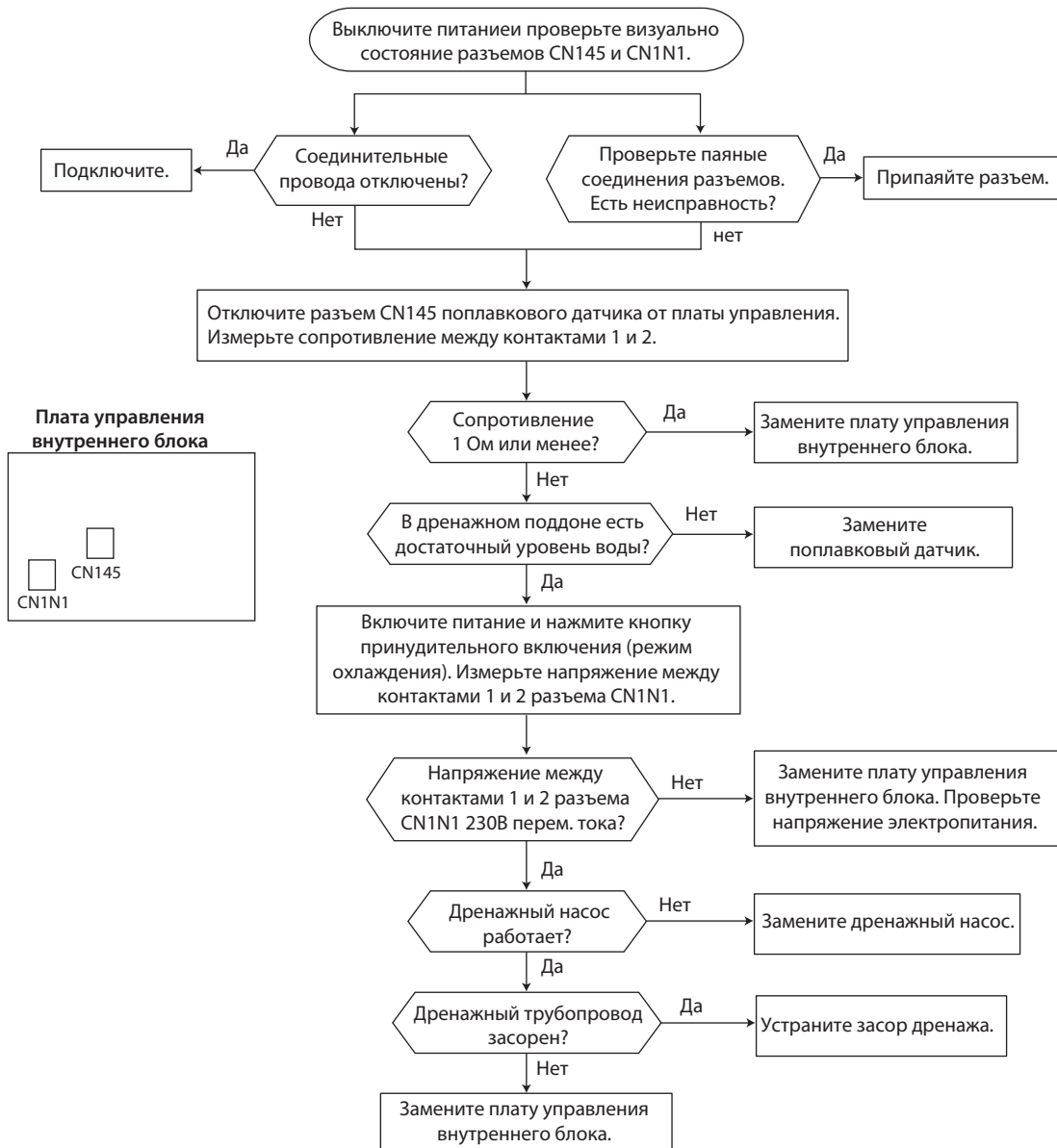

F Появление электромагнитных помех в телевизоре или радиоприемнике

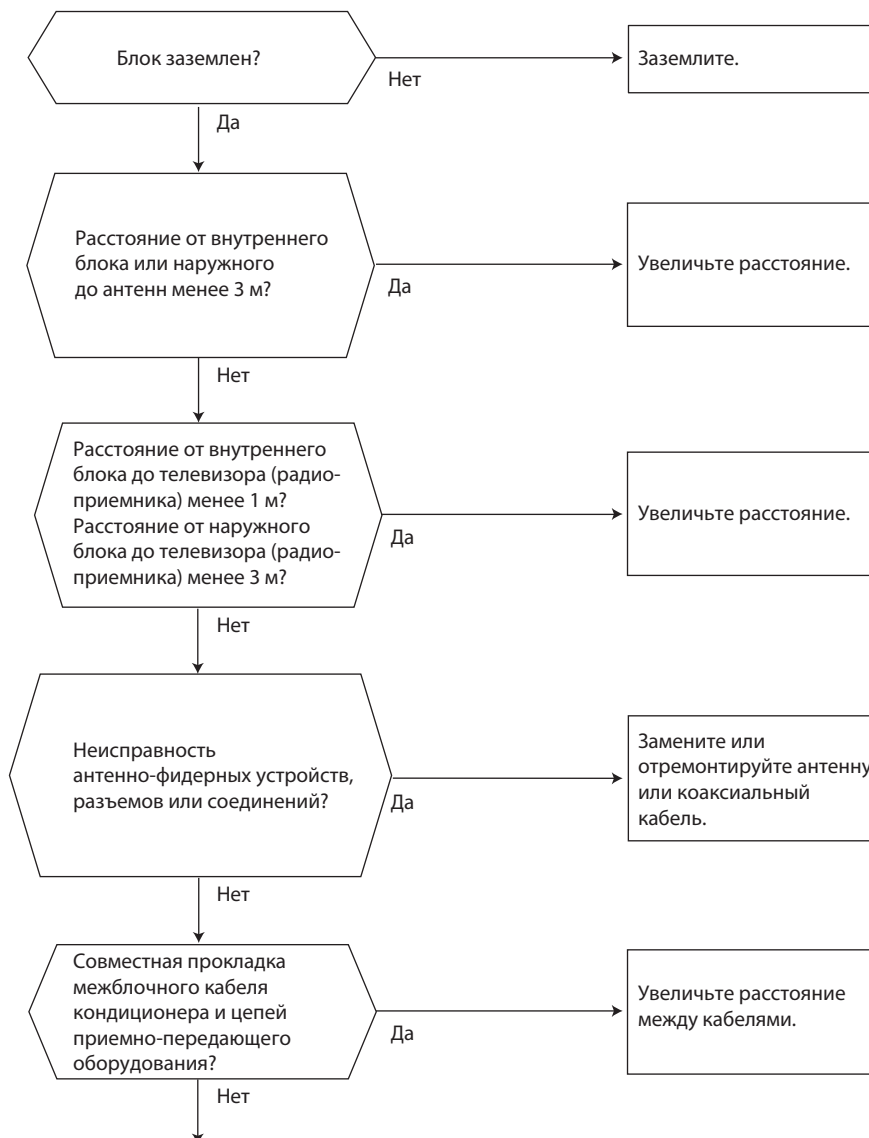

Даже если перечисленные выше требования выполнены, электромагнитные помехи все же могут проникать в приемно-передающую аппаратуру. Это может быть обусловлено величиной напряженности электрического поля и особенностями антенно-фидерных устройств. Для устранения потребуется провести дополнительные наблюдения и исследования:

- 1) Какие устройства подвержены влиянию помех: телевизор, радиоприемник (FM/AM, KB)?
- 2) На каком канале (частоте) наблюдаются помехи?
- 3) На каких каналах (частотах) не наблюдаются помехи?
- 4) Взаимное расположение блоков и соединений системы кондиционирования и приемно-передающего оборудования, кабелей.
- 5) Интенсивность сигнала вещательных станций, подверженных влиянию электромагнитных помех.
- 6) Наличие или отсутствие усилителей.
- 7) Состояние кондиционера, при котором наблюдаются помехи:
 - а) Выключите питание и включите его вновь. Проверьте, появились ли помехи?
 - б) В течение 3 минут после включения питания нажмите кнопку ВКЛ/ВЫКЛ (ON/OFF) на пульте управления. Появились ли помехи?
 - в) Через 3 минуты после нажатия кнопки включается наружный блок. Появились ли помехи?
 - г) Выключите кондиционер с пульта управления. Наружный блок выключится, но обмен данными между наружным и внутренним блоками некоторое время продолжается. Наблюдаются ли при этом помехи?

MLZ-KA25VA MLZ-KA35VA MLZ-KA50VA

Плата управления внутреннего блока

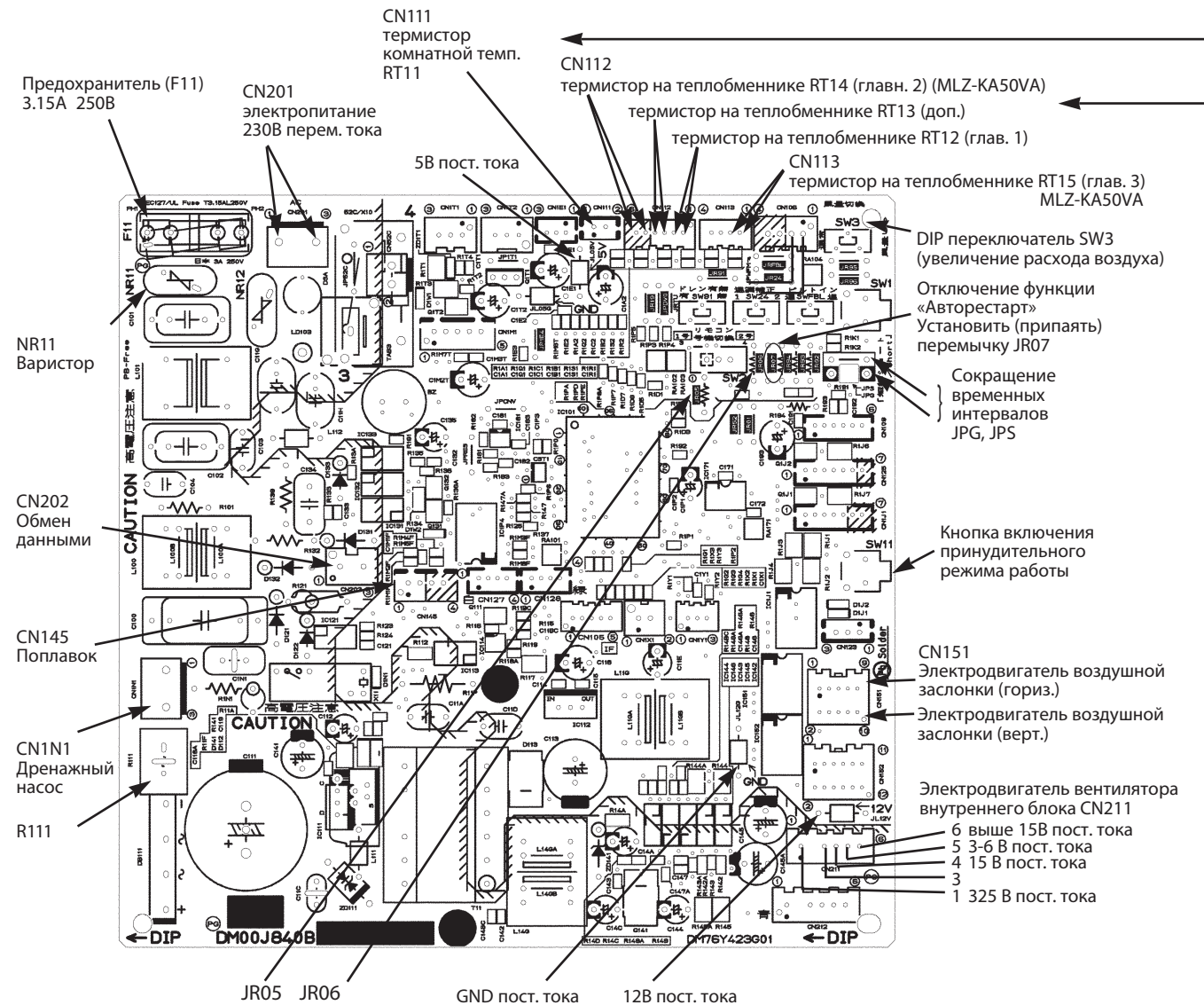

Термисторы на теплообменнике:
 RT12, RT14, RT15 (главн.), RT13 (вспом.)
 Термистор комнатной температуры (RT11)

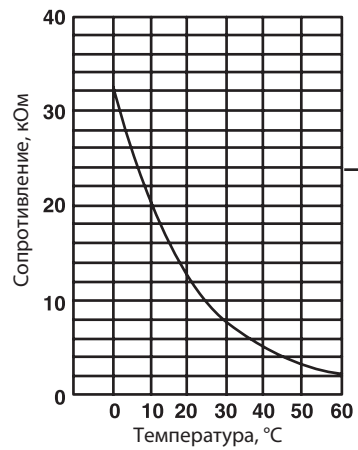

10. Список опций

| | Наименование | Описание | Страница |
|----|-----------------------|--|----------|
| 1 | MLP-440W | Декоративная панель ИК-пульт | 539 |
| 2 | MAC-3004CF-E | Катехиновый воздушный фильтр | 540 |
| 3 | MAC-171FT-E | Антиаллергенная фильтрующая вставка | 540 |
| 4 | MAC-093SS-E | Насадка для пылесоса для чистки теплообменников | 41 |
| 5 | PAR-31MAA | Проводной пульт управления (для подключения необходим интерфейс MAC-333IF-E) | 42 |
| 6 | MAC-333IF-E | Комбинированный интерфейс для подключения к сигнальной линии M-NET VRF-систем City Multi, а также для подключения проводного пульта и внешних цепей управления и контроля. | 44 |
| 7 | MAC-557IF-E | Конвертер для подключения в беспроводную сеть WiFi | 45 |
| 8 | ME-AC-KNX-1-V2 | Конвертер для подключения в сеть KNX TP-1 (EIB) | 46 |
| 9 | ME-AC-MBS-1 | Конвертер для подключения в сеть RS485/Modbus RTU | 46 |
| 10 | ME-AC-LON-1 | Конвертер для подключения в сеть LonWorks | 47 |
| 11 | ME-AC-ENO-1 | Конвертер для подключения в беспроводную сеть EnOcean | 47 |
| 12 | ME-AC-SMS-32 | GSM-модем для управления сплит-системой посредством SMS-сообщений. Применяется совместно с ME-AC-MBS-1. | 48 |

11. Описание опций

1. MLP-440W Декоративная панель с ИК-приемником

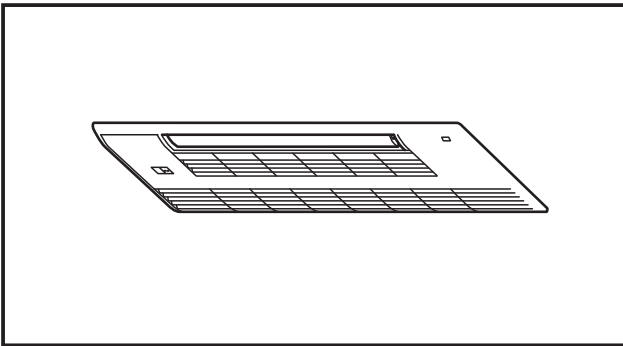

Описание

Декоративная панель является обязательным элементом кассетного внутреннего блока. Панель имеет встроенный приемник ИК-сигналов.

Применяется в моделях

- MLZ-KA25VA
- MLZ-KA35VA
- MLZ-KA50VA

Размеры

Единицы измерения: мм

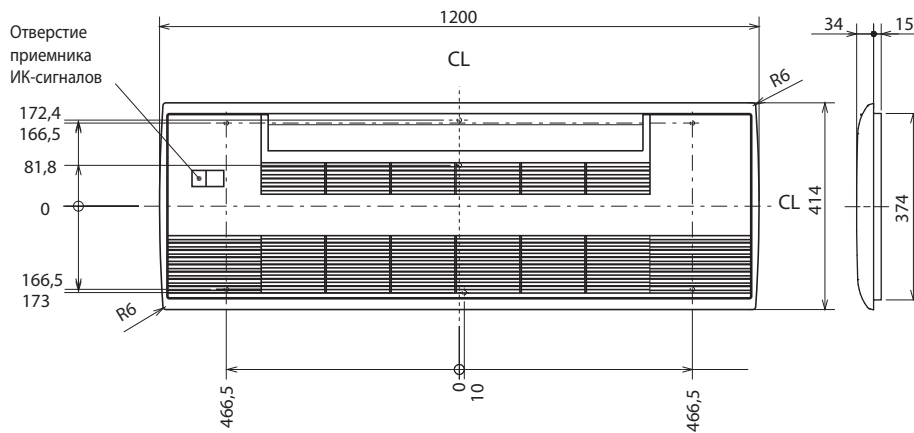

11. Описание опций

2. MAC-3004CF-E Катехиновый воздушный фильтр

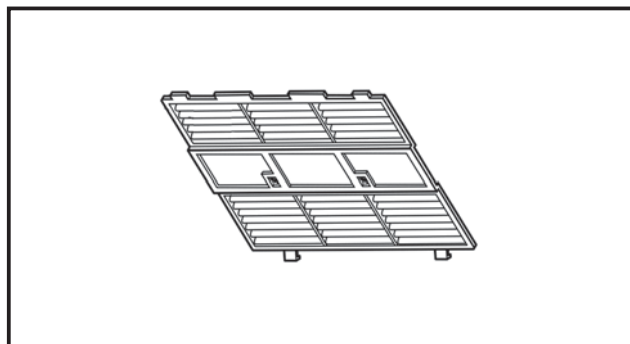

Описание

Катехиновый фильтр имеет специальное покрытие, которое не только повышает качество воздуха в помещении, но и препятствует распространению вирусов в помещении.

Применяется в моделях

- MLZ-KA25VA
- MLZ-KA35VA
- MLZ-KA50VA

Размеры

Единицы измерения: мм

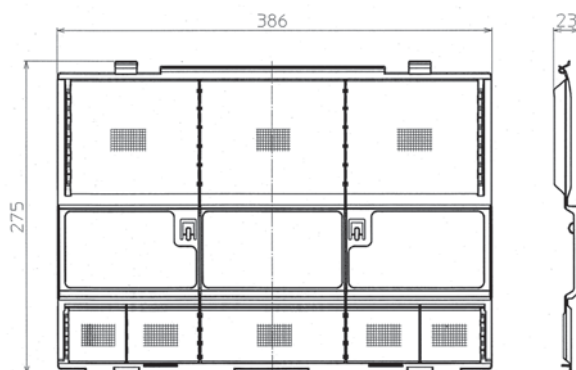

3. MAC-171FT-E Антиаллергенная фильтрующая вставка

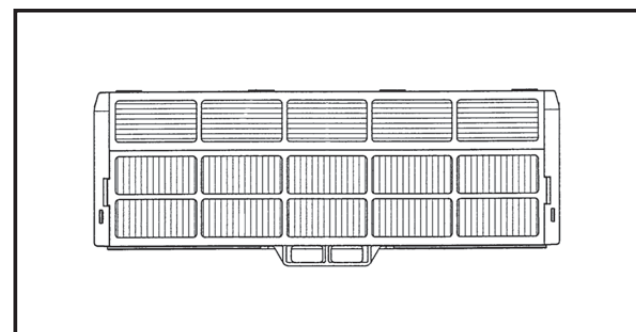

Описание

Фильтр задерживает бактерии, пыльцу и другие аллергены, содержащиеся в воздухе. Осажденные элементы нейтрализуются на поверхности фильтра энзимами (ферментами). Рекомендуется чистить фильтр не реже 1 раза в 3 месяца. Срок службы фильтра составляет 1 год.

Применяется в моделях

- MLZ-KA25VA
- MLZ-KA35VA
- MLZ-KA50VA

Размеры

Единицы измерения: мм

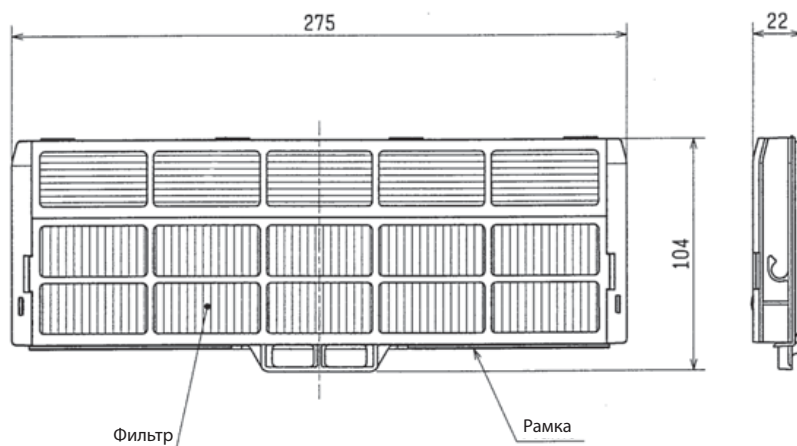

Содержание раздела

9-1. НАСТЕННЫЙ БЛОК СТАНДАРТ MS-GF VA

541

| | |
|---------------------------|-----|
| 1. Спецификация | 544 |
| 2. Размеры | 545 |
| 3. Электрическая схема | 546 |
| 4. Гидравлическая схема | 547 |
| 5. Шумовые характеристики | 549 |
| 6. Сервисные функции | 551 |
| 7. Алгоритмы управления | 553 |
| 8. Поиск неисправностей | 559 |
| 9. Контрольные точки | 570 |
| 10. Список опций | 572 |
| 11. Описание опций | 572 |

9-1. НАСТЕННЫЙ БЛОК СТАНДАРТ MS-GF VA

MS-GF20VA MS-GF25VA MS-GF35VA

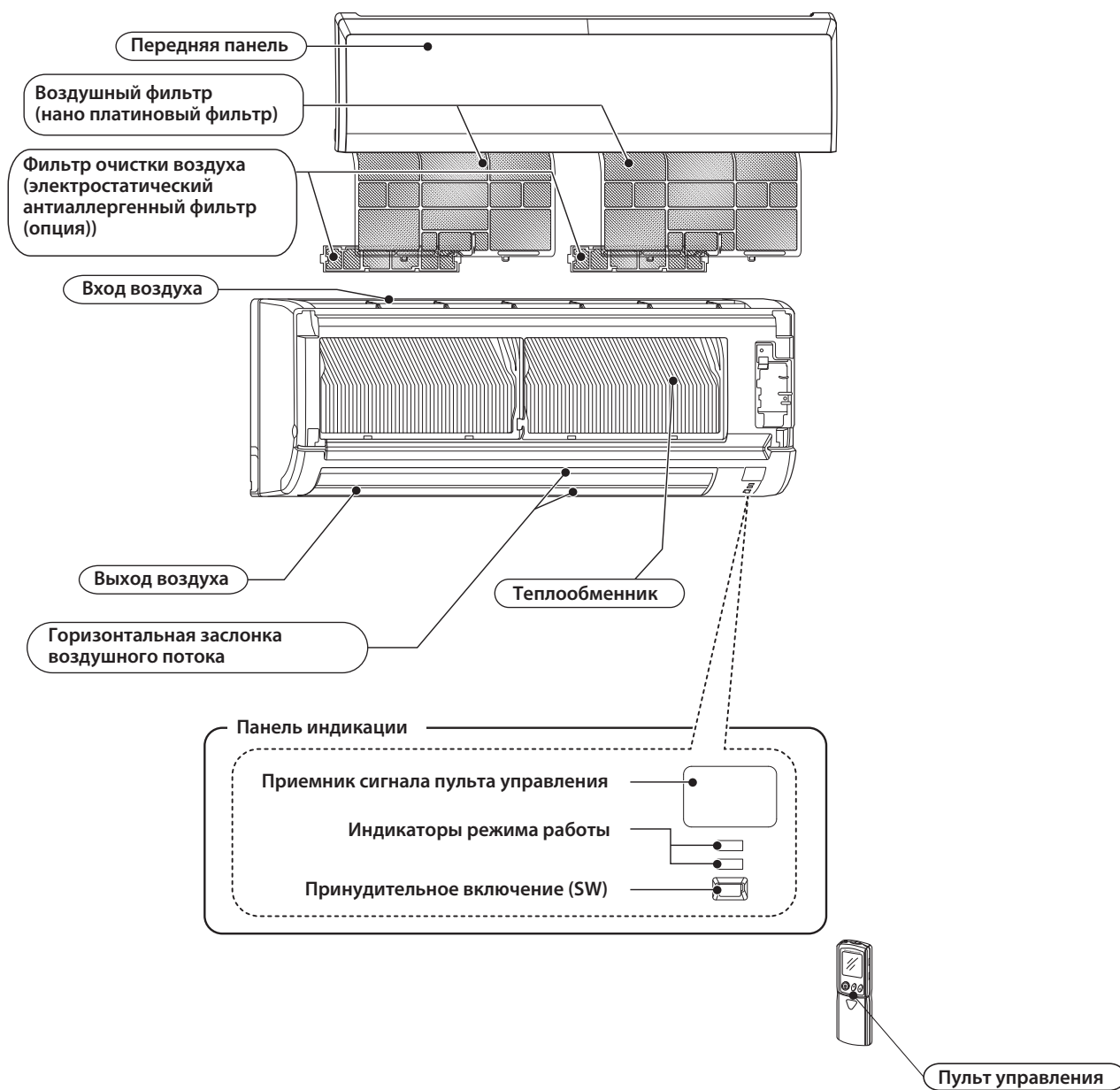

В комплекте

| Наименование | MS-GF20VA MS-GF25VA MS-GF35VA |
|--|-------------------------------------|
| ① Монтажная пластина | 1 |
| ② Винты крепления монтажной пластины 4x25 мм | 5 |
| ③ Держатель пульта управления | 1 |
| ④ Винты крепления для ③ 3,5x16 мм (Черные) | 2 |
| ⑤ Батарейки (AAA) для пульта управления | 2 |
| ⑥ Беспроводной пульт управления | 1 |
| ⑦ Войлочная лента (для труб влево или назад влево) | 1 |

9-1. НАСТЕННЫЙ БЛОК СТАНДАРТ MS-GF VA

MS-GF50VA MS-GF60VA MS-GF80VA

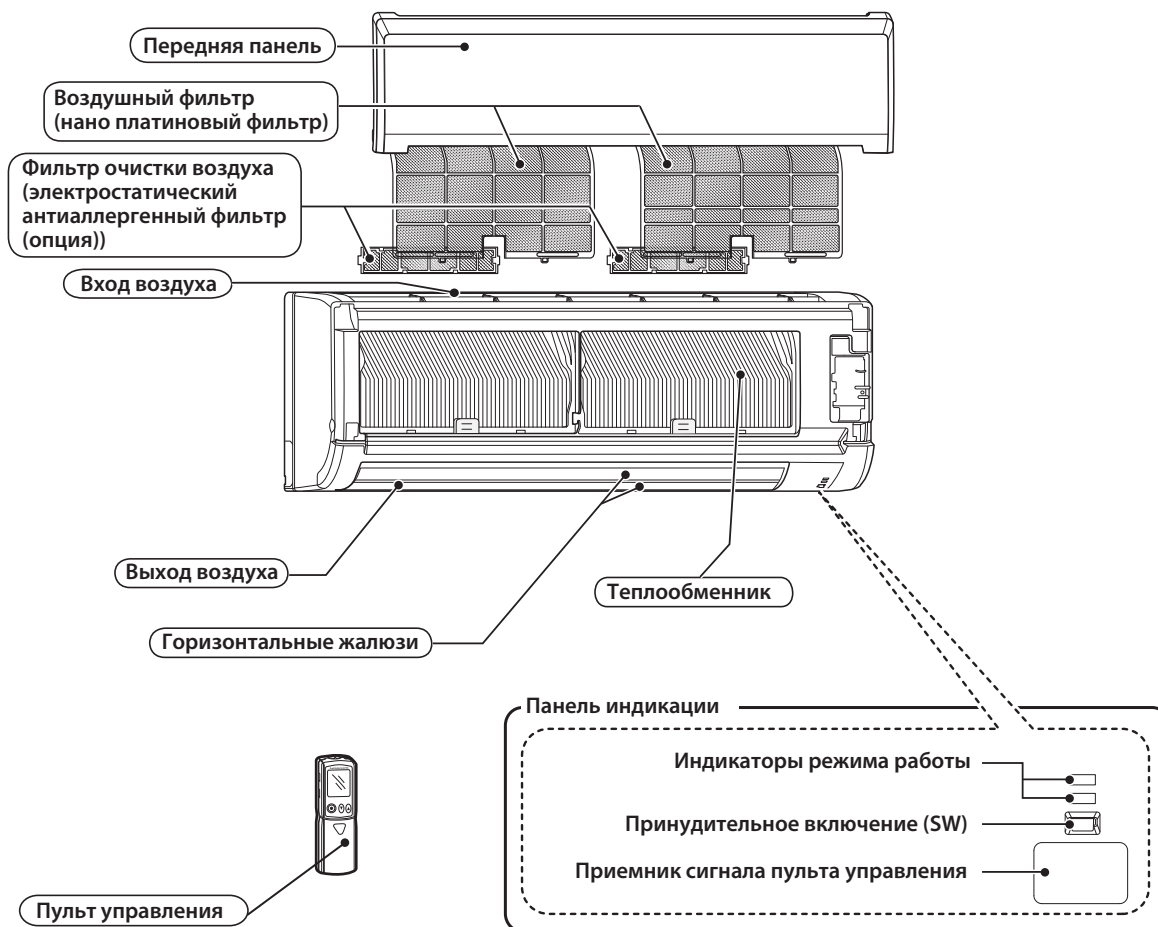

В комплекте

| Наименование | MS-GF50VA MS-GF60VA MS-GF80VA |
|--|-------------------------------------|
| ① Монтажная пластина | 1 |
| ② Винты крепления монтажной пластины 4x25 мм | 7 |
| ③ Держатель пульта управления | 1 |
| ④ Винты крепления для ③ 3,5x16 мм (Черные) | 2 |
| ⑤ Батарейки (AAA) для пульта управления | 2 |
| ⑥ Беспроводной пульт управления | 1 |
| ⑦ Войлочная лента (для труб влево или назад влево) | 1 |

1. Спецификация

| Модель внутреннего блока | | MS-GF20VA | MS-GF25VA | MS-GF35VA | MS-GF50VA | MS-GF60VA | MS-GF80VA | |
|-------------------------------------|----------------------------------|-----------------------|---------------------|-----------|-----------|------------------|-----------|------|
| Назначение | | Охлаждение | | | | | | |
| Электропитание | | 1 фаза, 230 В, 50 Гц | | | | | | |
| Электр. параметры | Рабочий ток | A | 0,20 | 0,22 | 0,30 | 042 | | |
| | Потребляемая мощность | Вт | 35 | 43 | 39 | 51 | | |
| Двигатель вентилятора | Модель | | RC4V18-FA | | RC0J56-AF | | | |
| | Ток | A | 0,20 | 0,22 | 0,30 | 0,42 | | |
| Размеры (ширина × высота × глубина) | | мм | 798 × 295 × 232 | | | 1100 × 325 × 238 | | |
| Вес | | кг | 9 | | | 16 | | |
| Особые отметки | Направление воздуха | | 5 | | | | | |
| | Расход воздуха | Сверхвысокий (мощный) | м ³ /час | 558 | 624 | 1086 | 1086 | 1206 |
| | | Высокий | | 474 | 558 | 870 | 942 | 1086 |
| | | Средний | | 378 | 396 | 762 | 822 | 978 |
| | | Низкий | | 246 | 288 | 642 | 714 | 882 |
| | Уровень звука | Сверхвысокий (мощный) | дБ (А) | 40 | 44 | 45 | 48 | 50 |
| | | Высокий | | 36 | 40 | 42 | 45 | 47 |
| | | Средний | | 31 | 33 | 38 | 41 | 43 |
| | | Низкий | | 25 | 26 | 34 | 37 | 39 |
| | Скорость вентилятора | Сверхвысокий (мощный) | об/мин | 1000 | 1100 | 1100 | 1100 | 1200 |
| | | Высокий | | 880 | 1000 | 920 | 980 | 1100 |
| | | Средний | | 740 | 770 | 800 | 880 | 1010 |
| | | Низкий | | 540 | 610 | 720 | 790 | 930 |
| | Количество скоростей вентилятора | | | 4 | | | | |
| Модель пульта управления | | | KM12A | | | KM12B | | |

Примечание:

Условия испытаний основаны на ISO 5151.

Охлаждение:

Внутренняя Температура по сухому термометру 27°C Температура по влажному термометру 19°C

Наружная Температура по сухому термометру 35°C Температура по влажному термометру 24°C

Длина фреонпровода между внутренним и наружным блоками: 5,0 м.

2. Размеры

MS-GF20VA MS-GF25VA MS-GF35VA

Ед. измерения: мм

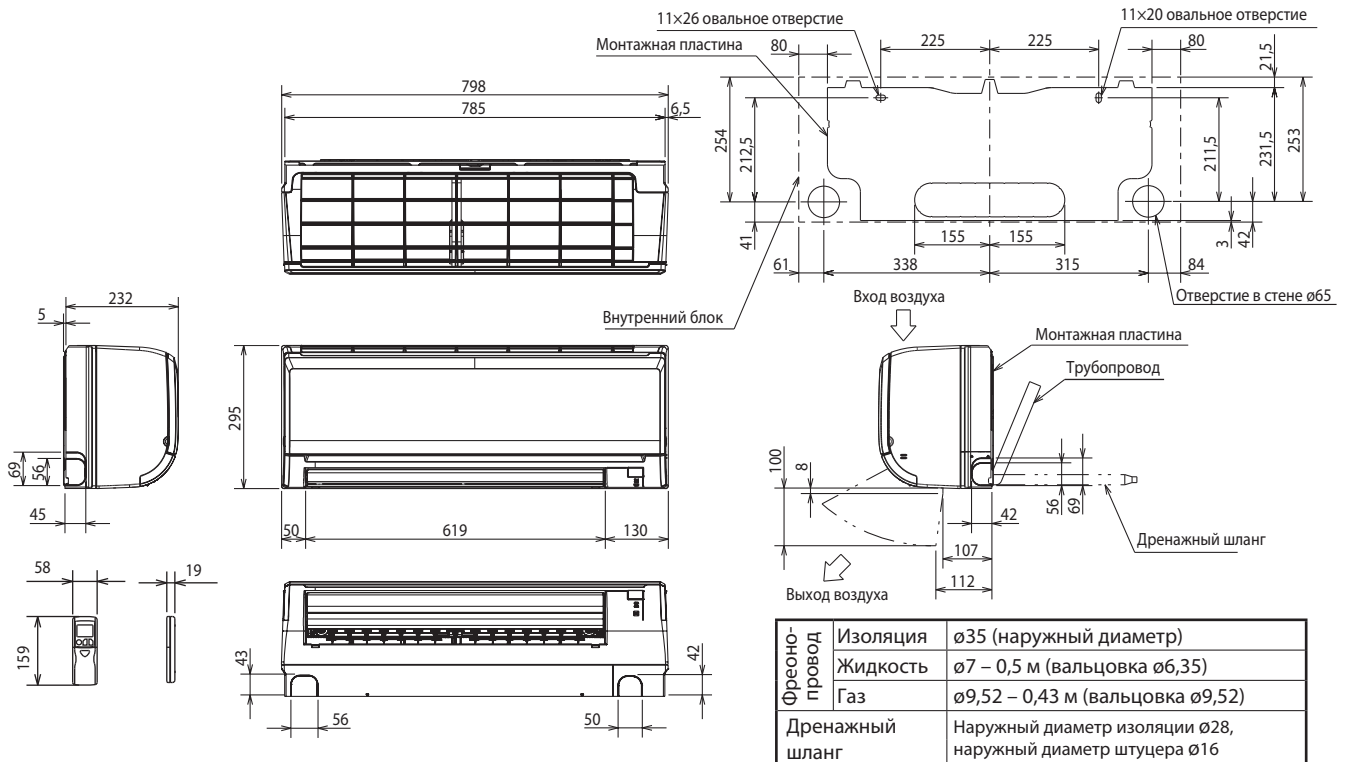

MS-GF50VA MS-GF60VA MS-GF80VA

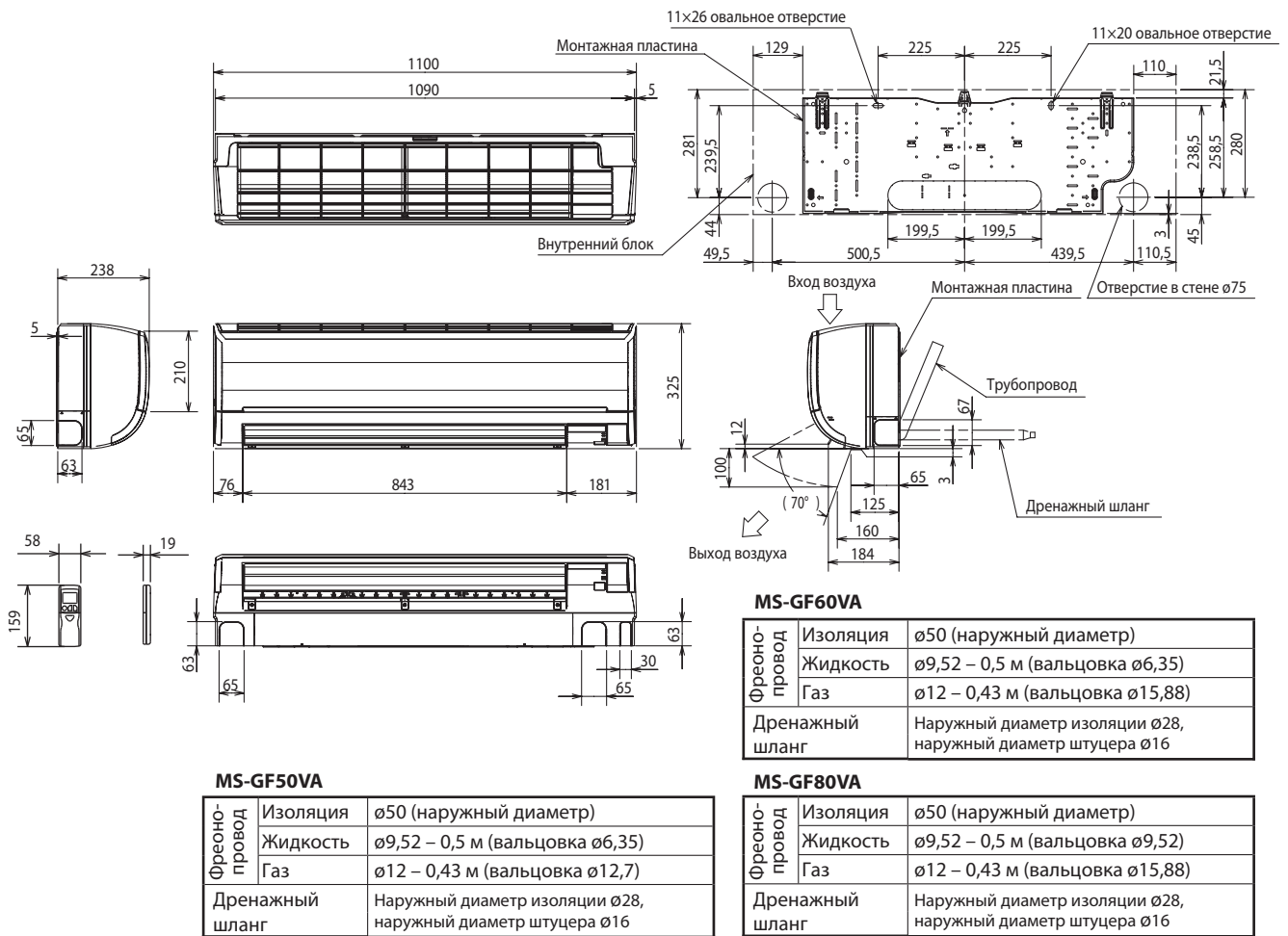

MS-GF20VA MS-GF25VA MS-GF35VA

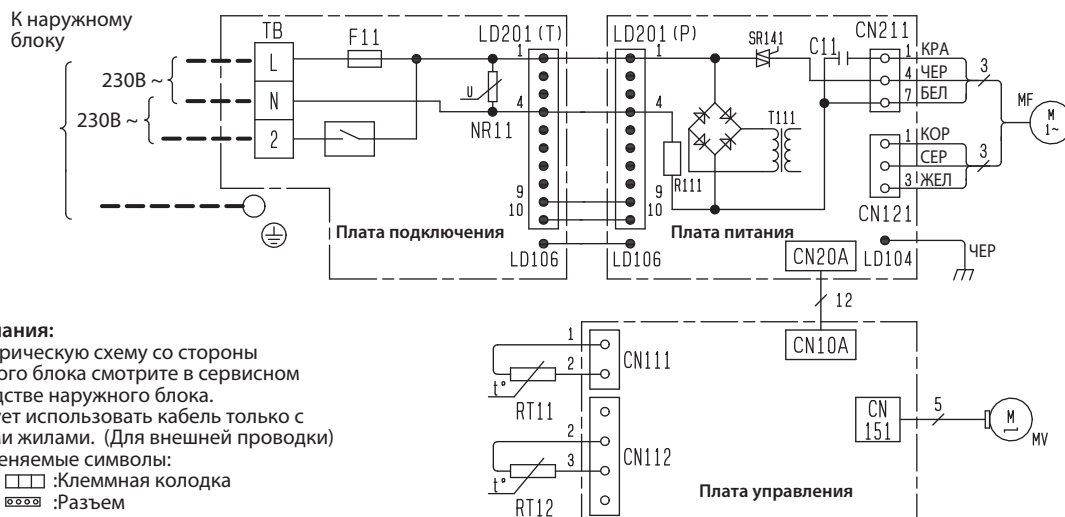

Примечания:

1. Электрическую схему со стороны наружного блока смотрите в сервисном руководстве наружного блока.
2. Следует использовать кабель только с медными жилами. (Для внешней проводки)
3. Применяемые символы:

:Клеммная колодка
 :Разъем

| Обозначение | Наименование |
|-------------|-------------------------------|
| C11 | Конденсатор |
| F11 | Предохранитель (3,15 A/250 В) |
| MF | Электродвигатель вентилятора |
| MV | Электродвигатель заслонки |
| NR11 | Варистор |
| R111 | Резистор |
| RT11 | Комнатная температура |
| RT12 | Температура теплообменника |
| SR141 | Полупроводниковое реле |
| TB | Клеммная колодка |
| T111 | Трансформатор |

MS-GF50VA MS-GF60VA MS-GF80VA

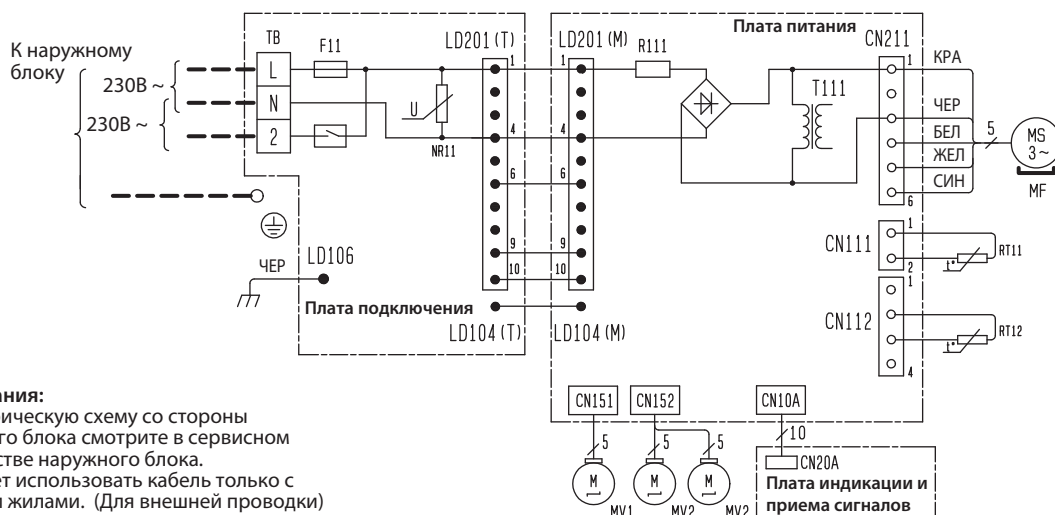

Примечания:

1. Электрическую схему со стороны наружного блока смотрите в сервисном руководстве наружного блока.
2. Следует использовать кабель только с медными жилами. (Для внешней проводки)
3. Применяемые символы:

:Клеммная колодка
 :Разъем

| Обозначение | Наименование |
|-------------|------------------------------------|
| F11 | Предохранитель (3,15 A/250 В) |
| MF | Электродвигатель вентилятора |
| MV1 | Электродвигатель заслонки (гориз.) |
| MV2 | Электродвигатель заслонки (верт.) |
| NR11 | Варистор |
| R111 | Резистор |
| RT11 | Комнатная температура |
| RT12 | Температура теплообменника |
| TB | Клеммная колодка |
| T111 | Трансформатор |

4. Гидравлическая схема

MS-GF20VA MS-GF25VA

Единицы измерения: мм

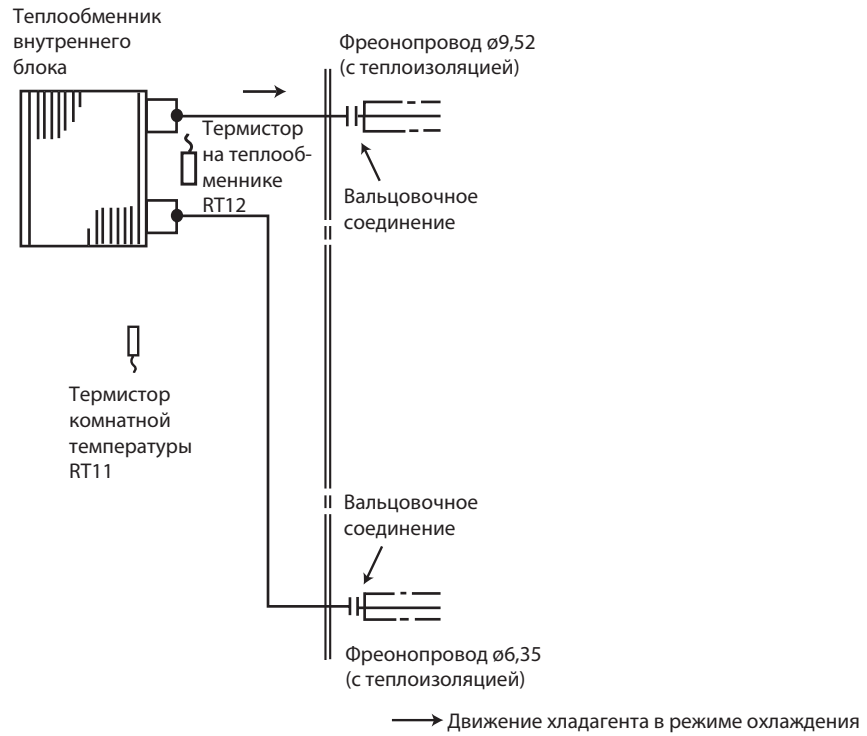

MS-GF35VA

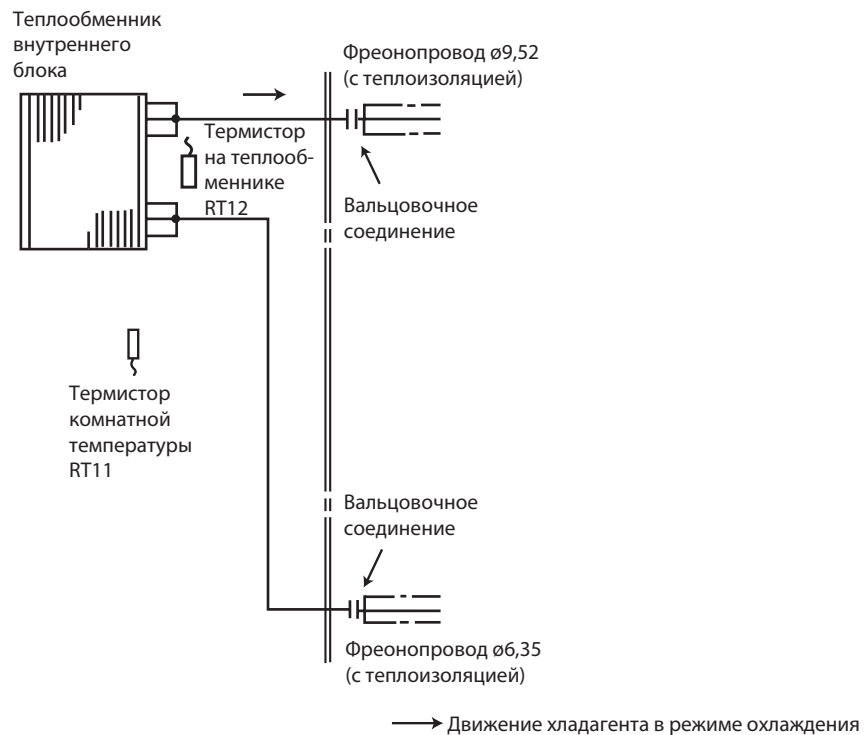

4. Гидравлическая схема

MS-GF50VA MS-GF60VA MS-GF80VA

Единицы измерения: мм

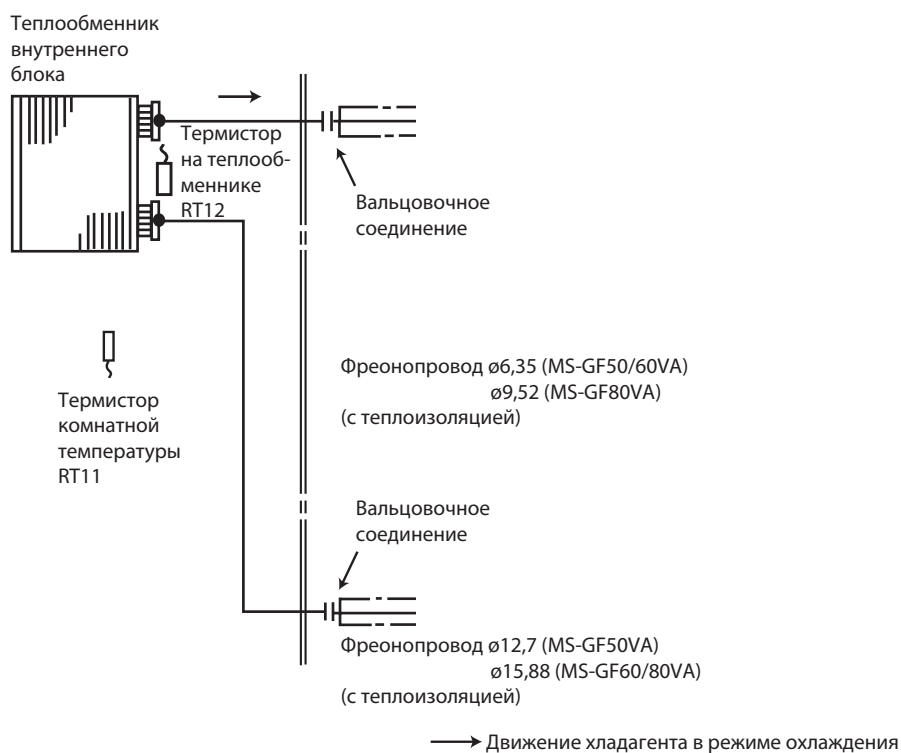

5. Шумовые характеристики

MS-GF20VA

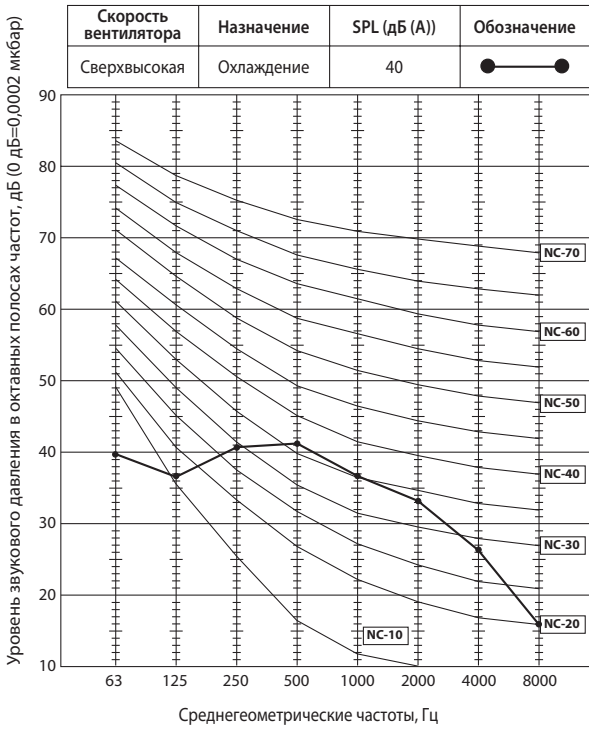

MS-GF25VA

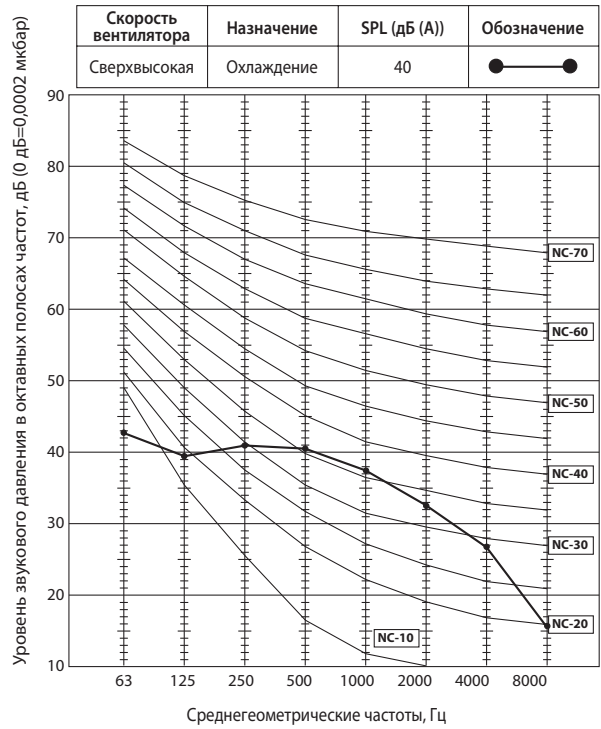

MS-GF35VA

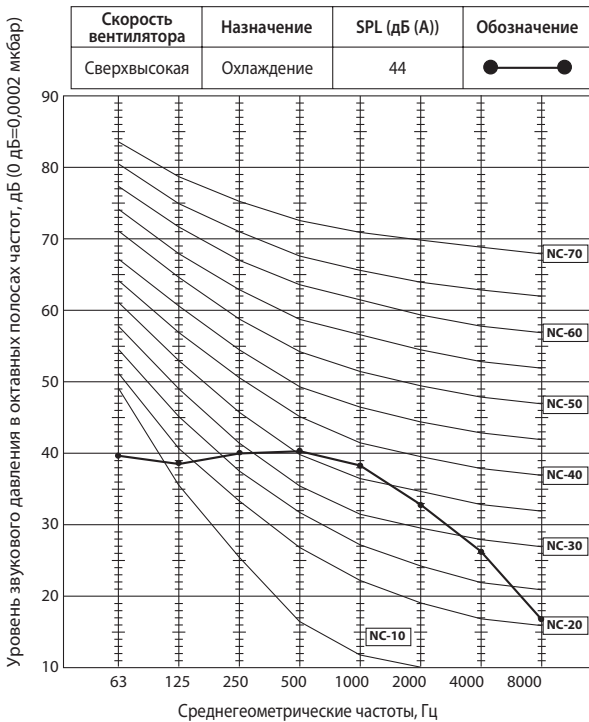

Условия теста

Охлаждение:

Температура сухого термометра 27°C

Температура влажного термометра 19°C

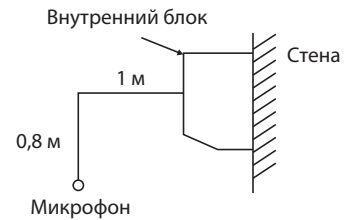

5. Шумовые характеристики

MS-GF50VA

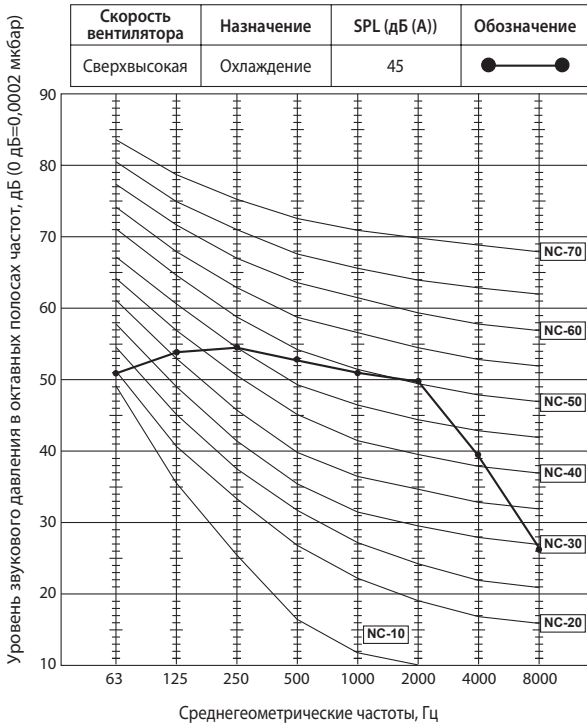

MS-GF60VA

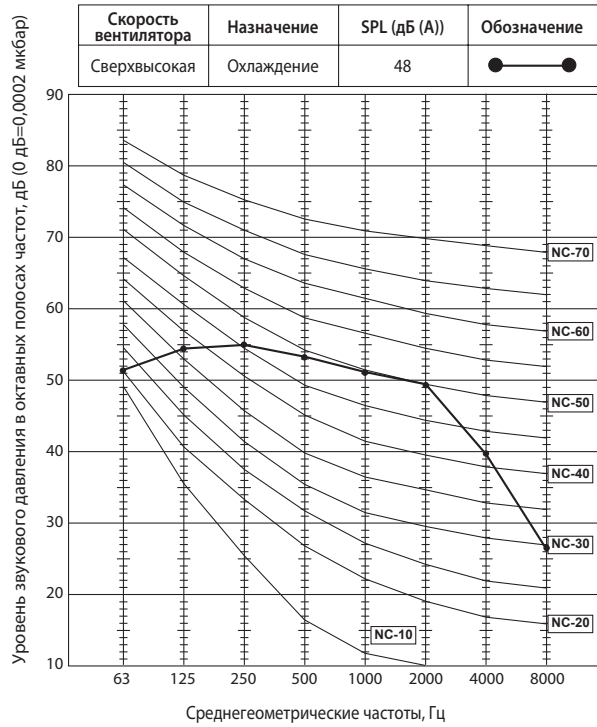

MS-GF80VA

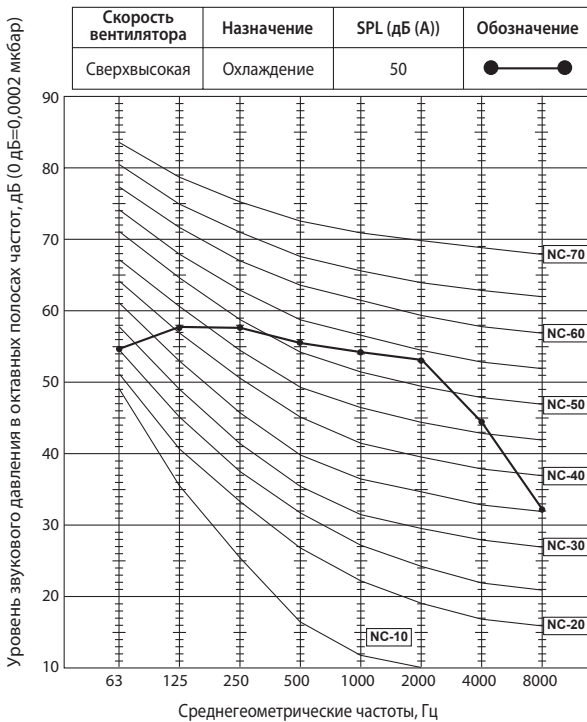

Условия теста

Охлаждение:

Температура сухого термометра 27°C

Температура влажного термометра 19°C

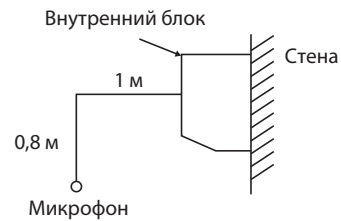

1. Сокращение временных интервалов

Для проверки алгоритмов функционирования можно сократить все временные интервалы путем замыкания контактов JPG и JPS на плате управления.

Например, стандартная задержка включения компрессора составляет 3 минуты. При замыкании контактов JPG и JPS это время сокращается до 3 секунд.

2. Управления несколькими внутренними блоками в одном помещении

До 4 внутренних блоков с индивидуальными беспроводными пультами управления может быть использовано в одном помещении. В этом случае потребуется модификация печатных плат пультов управления следующим образом.

Модификация платы ИК-пульта управления

1) Извлеките батарейки из пульта. Снимите заднюю крышку.

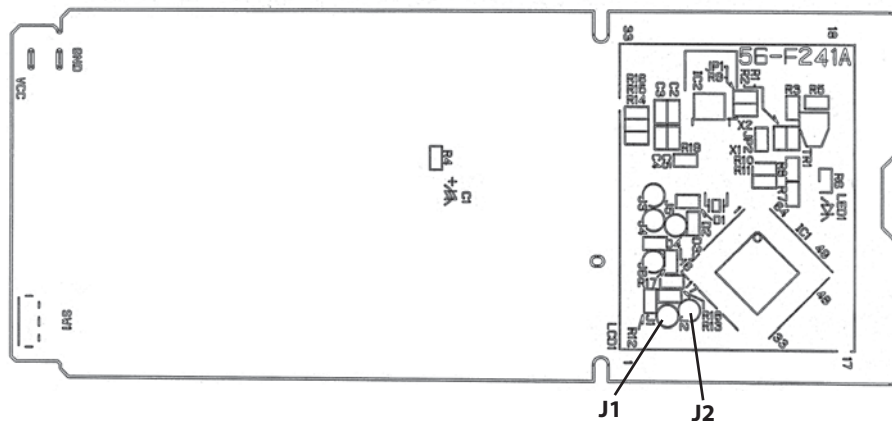

2) На печатной плате пульта отмечены отверстия под установку перемычек «J1» и «J2».

Припаяйте перемычки в соответствии с таблицей 1. После завершения процедуры модификации нажмите кнопку «RESET».

Примечание.

Перед модификацией платы пульта управления извлеките батарейки и 2-3 раза нажмите кнопку «ВКЛ/ВЫКЛ» (ON/OFF).

После установки перемычки в соответствии с таблицей 1 вставьте в пульт батарейки и нажмите кнопку «RESET» (сброс).

Таблица 1. Установка перемычек J1 и J2

| | 1 блок в помещении | 2 блока в помещении | 3 блока в помещении | 4 блока в помещении |
|------------|--------------------------|--------------------------|--------------------------|--------------------------|
| Блок No. 1 | Модификация не требуется | Модификация не требуется | Модификация не требуется | Модификация не требуется |
| Блок No. 2 | – | Установите J1 | Установите J1 | Установите J1 |
| Блок No. 3 | – | – | Установите J2 | Установите J2 |
| Блок No. 4 | – | – | – | Установите J1 и J2 |

3) Установить соответствие пультов управления внутренним блокам

После первого включения питания внутренний блок запоминает пульт, с которого он был включен, и далее реагирует на команды только этого пульта.

При выключении питания информация о соответствии пультов и блоков не сохраняется, поэтому при случайном отключении питания потребуется повторить установку соответствия пультов блокам.

3. Функция «АВТОРЕСТАРТ»

Рабочие параметры системы (режим, целевая температура, скорость вентилятора) сохраняются в энергонезависимой памяти контроллера внутреннего блока. Функция «АВТОРЕСТАРТ» позволяет восстановить состояние системы после сбоя электропитания. После восстановления питания параметры этого режима будут заново определены, исходя из температуры в помещении.

Примечание.

Повторный запуск компрессора после возобновления питания будет происходить с задержкой не менее 3 минут.

Отключение функции «АВТОРЕСТАРТ»

- 1) Выключите питание.
- 2) Извлеките плату внутреннего блока из металлического корпуса.
- 3) Припаяйте перемычку JR07 на плате управления внутреннего блока (MS-GF20/25/35VA).
Удалите перемычку JR77 на плате управления внутреннего блока (MS-GF50/60/80VA).

MS-GF20VA
MS-GF25VA
MS-GF35VA

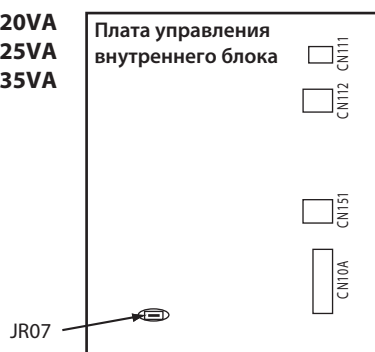

MS-GF50VA
MS-GF60VA
MS-GF80VA

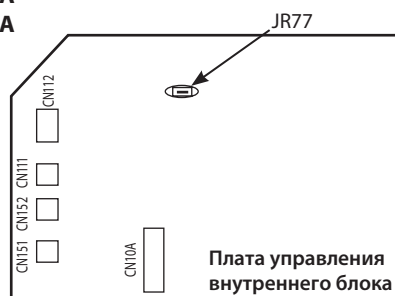

Примечания:

1. Рабочие параметры фиксируются в памяти внутреннего блока спустя 10 секунд после внесения изменений с помощью пульта управления.
2. Если сбой электропитания происходит во время работы системы под управлением таймера автоматического включения (AUTO START/STOP), то настройки таймера будут сброшены.
3. Если до отключения электропитания кондиционер был выключен, то после возобновления питания он останется в выключенном состоянии.
4. Следует предусмотреть схему питания кондиционера таким образом, чтобы при восстановлении питания не произошло отключение автоматического выключателя из-за одновременного пускового тока кондиционера и других бытовых приборов.

7. Алгоритмы управления

MS-GF20VA MS-GF25VA MS-GF35VA

Пульт дистанционного управления

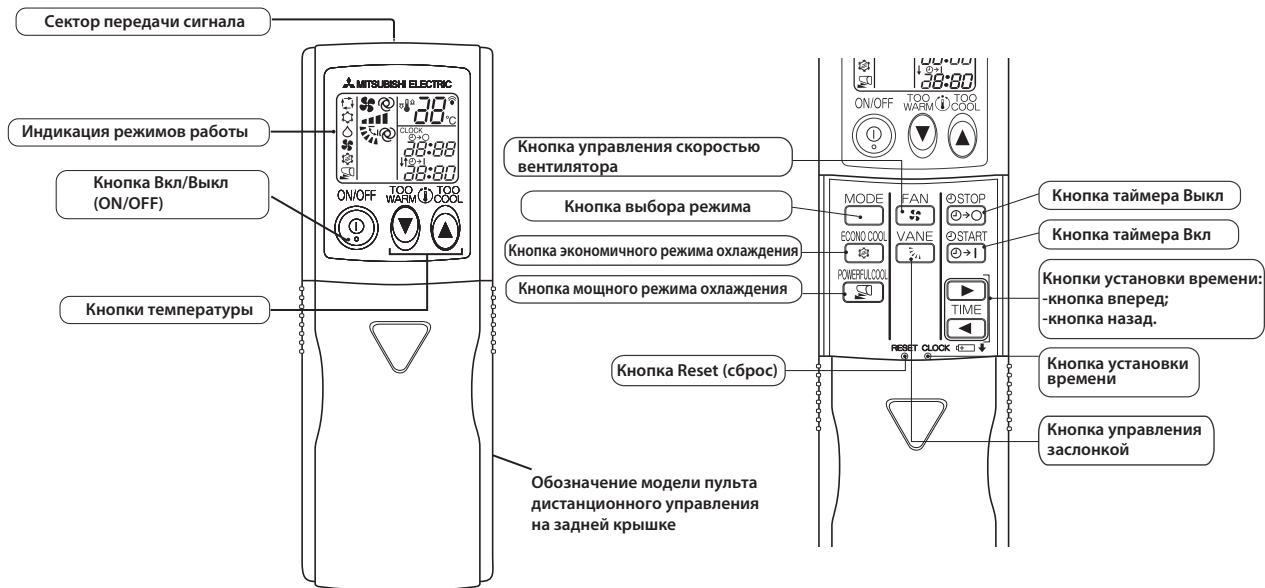

Примечание.

Последние настройки будут сохранены после выключения блока с пульта управления.

При приеме сигнала с пульта управления внутренний блок подает подтверждающий звуковой сигнал.

MS-GF50VA MS-GF60VA MS-GF80VA

Пульт дистанционного управления

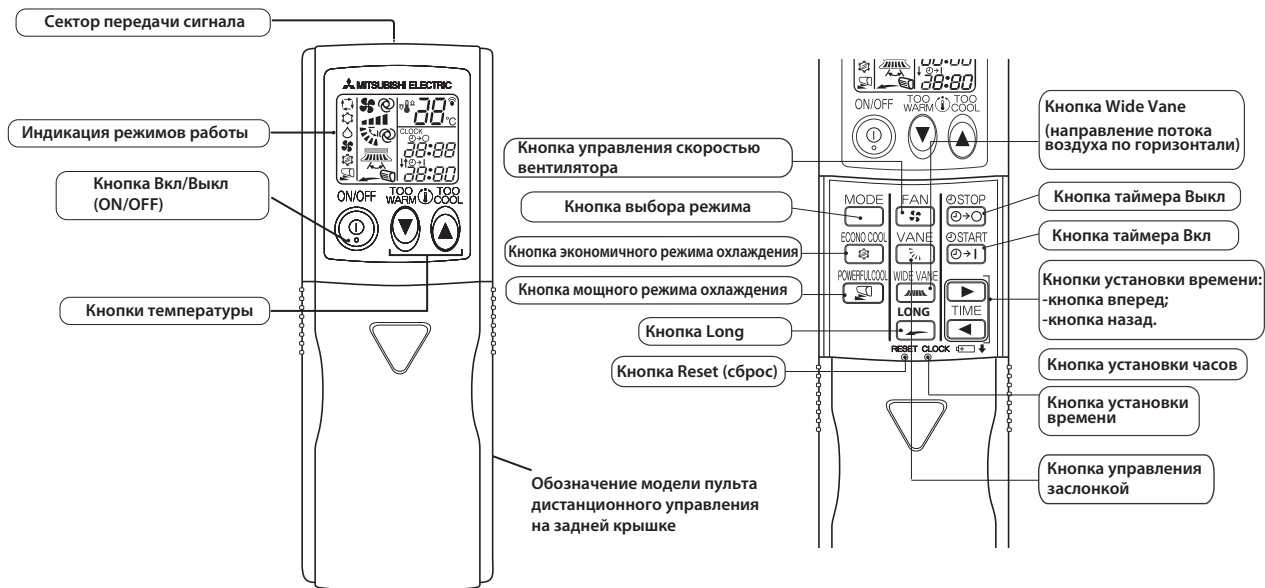

Примечание.

Последние настройки будут сохранены после выключения блока с пульта управления.

При приеме сигнала с пульта управления внутренний блок подает подтверждающий звуковой сигнал.



Индикация внутреннего блока

MS-GF20VA MS-GF25VA MS-GF35VA

Индикация режимов работы

Индикаторы режимов работы в правой части внутреннего блока показывают рабочее состояние блока.

Применяется следующая индикация:

| Индикация | Режим работы | Комнатная температура |
|---|--|---|
|  | Блок работает в режиме достижения целевой температуры | Около 2°C или больше от целевой температуры |
|  | Комнатная температура приближается к целевой температуре | Около 1 ~ 2°C от целевой температуры |

 Включен
 Мигает
 Выключен

MS-GF50VA MS-GF60VA MS-GF80VA

Индикация режимов работы

Индикаторы режимов работы в правой части внутреннего блока показывают рабочее состояние блока.

Применяется следующая индикация:

| Индикация | Режим работы | Комнатная температура |
|---|--|---|
|  | Блок работает в режиме достижения целевой температуры | Около 2°C или больше от целевой температуры |
|  | Комнатная температура приближается к целевой температуре | Около 1 ~ 2°C от целевой температуры |
|  | Режим ожидания (только в случае использования мультисистемы) | — |

 Включен
 Мигает
 Выключен

1. Режим охлаждения ❄️

1. Нажмите кнопку Вкл/Выкл (ON/OFF).

На внутреннем блоке включится индикатор режима работы, раздастся звуковой сигнал.

2. Выберите кнопкой выбора режима (MODE) режим «охлаждение».

3. Нажатием кнопок температуры (кнопки «Too warm» или «Too cool») выберите желаемую температуру. Диапазон настройки 16 ~ 31°C.

1. Защита теплообменника от обмерзания

Когда температура теплообменника внутреннего блока становится слишком низкой, включается режим защиты от обмерзания.

Вентилятор внутреннего блока работает с установленной скоростью, компрессор останавливается. Этот режим продолжается до тех пор, пока температура теплообменника внутреннего блока не начнет повышаться.

2. Режим осушения ☹

1. Нажмите кнопку Вкл/Выкл (ON/OFF).

На внутреннем блоке включится индикатор работы, раздастся звуковой сигнал.

2. Выберите кнопкой выбора режима (MODE) режим осушения.

3. Целевая температура определяется начальной комнатной температурой.

1. Защита теплообменника от обмерзания

Защита теплообменника от обмерзания аналогична защите от обмерзания в режиме охлаждения. (9-1.1.)

3. Режим вентиляции ❁

1. Нажмите кнопку Вкл/Выкл (ON/OFF). На внутреннем блоке включится индикатор работы, раздастся звуковой сигнал.

2. Выберите кнопкой выбора режима (MODE) режим вентиляции.

3. Выберите желаемую скорость вентилятора. В автоматическом режиме скорость вентилятора становится низкой. Работает только вентилятор внутреннего блока. Наружный блок не работает.

4. Режим «I feel control» ☐

1. Нажмите кнопку Вкл/Выкл (ON/OFF) на пульте управления. На внутреннем блоке включится индикатор работы, раздастся звуковой сигнал.

2. Выберите кнопкой выбора режима (MODE) режим «I feel control».

3. Режим работы определяется комнатной температурой при запуске режима.

| Начальная комнатная темп-ра | Режим |
|-----------------------------|--|
| 25°C или более | Режим охлаждения в режиме «I feel control» |
| более 13°C, менее 25°C | Режим осушения в режиме «I feel control» |

• После определения режима работы в режиме «I feel control», режим не меняется при изменении комнатной температуры в дальнейшем.

• При работе под управлением таймера (On-timer) ⌚ → режим определяется следующим образом:

При остановке системы с пульта управления и повторном запуске в течение 2 часов в режиме «I feel control» (☐), система запускается в предыдущем режиме работы автоматически, независимо от комнатной температуры.

Схема работы таймера

(Пример)

Предыдущий режим
 Режим охлаждения в режиме «I feel control» или режиме охлаждения

Перезапуск
 Режим охлаждения в режиме «I feel control»

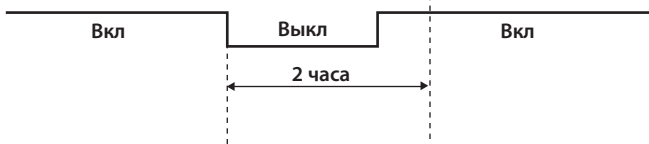

Когда система перезапускается через 2 или более часа, режим работы определяется комнатной температурой при запуске режима.

Схема работы таймера

(Пример)

Предыдущий режим
 Режим охлаждения в режиме «I feel control» или режим охлаждения

Перезапуск
 Режим охлаждения или осушения в режиме «I feel control», определяемый комнатной температурой при запуске режима.

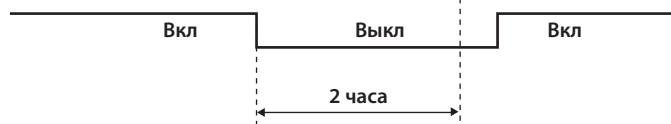

4. Начальная целевая температура определяется начальной комнатной температурой.

| Режим | Начальная комнатная температура | Начальная целевая температура | |
|--|---------------------------------|---|-----|
| Режим охлаждения в режиме «I feel control» | 26°C и более | 24°C | * 1 |
| | От 25°C до 26°C | Начальная комнатная температура минус 2°C | |
| Режим осушения при режиме «I feel control» | Более 13°C, менее 25°C | Начальная комнатная температура минус 2°C | |

*1 При перезапуске системы с пульта управления, система работает с предыдущей целевой температурой, независимо от комнатной температуры при перезапуске.
Целевая температура рассчитывается исходя из предыдущей целевой температуры.

5. Кнопки температуры.

В режиме «I feel control», целевая температура определяется микропроцессором на основании комнатной температуры. Также целевая температура может изменяться кнопками «Too warm» или «Too cool», когда Вам становится холодно или жарко. При каждом нажатии кнопок «Too warm» или «Too cool», внутренний блок принимает сигнал, который подтверждается звуковым сигналом.

● **Нечеткое управление**

При нажатии кнопок «Too warm» или «Too cool», микропроцессор изменяет целевую температуру с учетом комнатной температуры, частотой нажатия кнопок «Too warm» или «Too cool», предпочтениями пользователя (тепло или холод). Поэтому управление называется «нечетким» и используется только в режиме «I feel control».

В режиме осушения режима «I feel control», целевая температура не изменяется.



... Для повышения целевой температуры на 1 ~ 2°C



... Для понижения целевой температуры на 1 ~ 2°C

5. Режим автоматического управления заслонкой

1. Горизонтальная заслонка

1. Привод электродвигателя заслонки.

Эта модель оборудована шаговым двигателем горизонтальной заслонки. Направление вращения, скорость и угол отклонения двигателя управляются импульсными сигналами (приблизительно 12 В) передаваемыми от микропроцессора внутреннего блока.

2. Угол горизонтальной заслонки и режим работы изменяются нажатием кнопки управления заслонкой (VANE CONTROL):



3. Установка в определенном положении.

Для подтверждения стандартного положения заслонка движется до касания стопора заслонки. Затем заслонка отклоняется на выбранный угол.

Подтверждение стандартного положения выполняется в следующих случаях:

- При запуске или остановке работы (включая работу под управлением таймера).
- При запуске тестового режима.

4. @ Режим автоматической установки заслонки

В автоматическом режиме микропроцессор автоматически определяет угол установки заслонки для оптимального распределения температуры в комнате.

Угол установки заслонки зафиксирован в положение угол 1.



5. Выключение устройства и включение режима ожидания таймера
Горизонтальная заслонка возвращается в положение «закрыто» в следующих случаях:
- При нажатии кнопки Вкл/Выкл (ON/OFF) (питание отключено).
 - При остановке работы в аварийном режиме.
 - Когда таймер включен и находится в режиме ожидания.

6. Защита от конденсата

Во время работы в режиме охлаждения или осушения с заслонкой, установленной в положении угол 4 или 5, при превышении совокупного времени работы компрессора 1 час, угол установки заслонки автоматически меняется на угол 1, для защиты от конденсата.

7.  Режим качения

При выборе режима качения кнопкой управления заслонкой, горизонтальная заслонка качается вертикально.

8.  Режим ECONO COOL (экономичный режим)

При нажатии кнопки ECONO COOL в режиме охлаждения целевая температура автоматически устанавливается на 2°C выше. Также горизонтальная заслонка качается в различных циклах.



При работе в режиме качения, ощущаемая температура ниже, чем целевая. Таким образом, даже если целевая температура выше, кондиционер поддерживает комфортные условия. В результате экономится электроэнергия.

Для отмены этого режима выберите другой режим или нажмите одну из следующих кнопок в режиме ECONO COOL: Экономичный режим (ECONO COOL), Управление заслонкой (VANE CONTROL) или Мощный режим (POWERFUL).

9.  Режим POWERFUL (мощный режим)

Во время работы в режиме POWERFUL, кондиционер автоматически регулирует скорость вращения вентилятора и целевую температуру. «Мощный» режим автоматически отключается через 15 минут после запуска. Для завершения этого режима вручную выберите другой режим или нажмите одну из следующих кнопок: POWERFUL, Вкл/Выкл (ON/OFF), ECONO COOL или кнопку управления скоростью вентилятора.

10.  Режим LONG (MS-GF50/60/80VA)

В режиме LONG вентилятор внутреннего блока вращается быстрее, чем в режимах, доступных на пульте управления, а горизонтальные заслонки устанавливаются в положение режима LONG. На пульте управления индицируется «». Для завершения режима LONG нажмите на одну из следующих кнопок: LONG, VANE CONTROL или ECONO COOL (в режиме охлаждения). В следующем примере заслонка устанавливается в положение  (вид спереди).

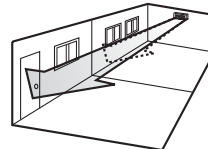

Скорость вентилятора: выше.
Пунктирная стрелка: режим LONG выкл.
Сплошная стрелка: режим LONG вкл.

2. Вертикальная заслонка (MS-GF50/60/80VA)

1. Привод электродвигателя заслонки

Эта модель оборудована шаговым двигателем вертикальной заслонки. Направление вращения, скорость и угол отклонения двигателя управляются импульсными сигналами (приблизительно 12 В), передаваемыми от микропроцессора внутреннего блока.

2. Угол вертикальной заслонки и режим работы изменяются нажатием кнопки управления заслонкой (WIDE VANE CONTROL).

3. Установка в определенном положении

Для подтверждения стандартного положения заслонка движется до касания стопора заслонки. Затем заслонка отклоняется на выбранный угол.

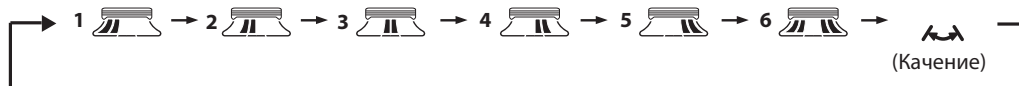

Подтверждение стандартного положения выполняется в следующих случаях:



- При запуске или остановке работы (включая работу под управлением таймера).
- Режим качения запущен.

4. Режим качения

При выборе режима качения кнопкой управления заслонкой, вертикальная заслонка качается по горизонтали. На пульте управления появляется индикация «». Режим качения отменяется нажатием кнопки управления вертикальной заслонкой (WIDE VANE).

5.  Режим WIDE

Режим WIDE выбирается с помощью кнопки WIDE VANE. В режиме WIDE скорость вращения вентилятора внутреннего блока выше, чем в режимах, доступных на пульте управления*. На пульте управления отображается «».

*Скорость вращения вентилятора внутреннего блока выше, даже в случае выбора  или .

6. Режим таймера

1. Как установить время



1. Проверьте, что текущее время установлено точно.



Примечание:

Режим таймера не будет работать без установки текущего времени. Первоначально на дисплее мигает текущее время «0:00», установите текущее время с помощью кнопки установки времени.

Как установить текущее время

а. Нажмите кнопку установки времени.

б. Кнопками установки времени ( и ) установите текущее время.

• Каждое нажатие кнопки «вперед» () увеличивает устанавливаемое время на 1 минуту, каждое нажатие кнопки «назад» () уменьшает время на 1 минуту.

• При длительном нажатии этих кнопок время увеличивается/уменьшается на 10 минут.

в. Нажмите кнопку установки времени.

2. Нажмите кнопку Вкл/Выкл (ON/OFF) для включения кондиционера.



3. Установите время таймера.



7. Алгоритмы управления

Установка таймера включения

- Нажмите кнопку включения таймера () во время работы.
- Установите время таймера, используя кнопки установки времени ( и ). *

Установка таймера выключения

- Нажмите кнопку выключения таймера () во время работы.
- Установите время таймера, используя кнопки установки времени ( и ). *



* Каждое нажатие кнопки «вперед» () увеличивает устанавливаемое время на 10 минут, каждое нажатие кнопки «назад» () уменьшает время на 10 минут.

2. Сброс таймера

Для сброса таймера включения нажмите кнопку включения таймера ().

Для сброса таймера выключения нажмите кнопку выключения таймера ().
Установки таймера отменяются и отображение заданного времени исчезает.

Программирование таймера

- Таймер включения и таймер выключения могут использоваться комбинировано. Таймеры срабатывают по хронологии установленного времени.
- «» и «» дисплей показывает установки срабатывания таймера включения и таймера выключения.

Пример 1. Текущее время 8:00 PM.

Устройство выключится в 11:00 PM и включится в 6:00 AM.

Текущее время

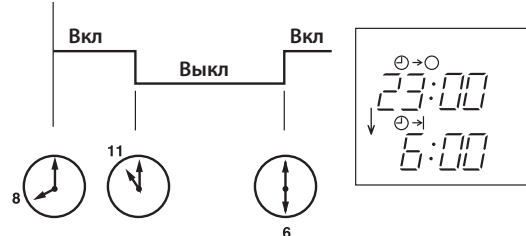

Пример 2. Текущее время 11:00 AM.

Устройство включится в 5:00 PM и выключится в 9:00 PM.

Текущее время

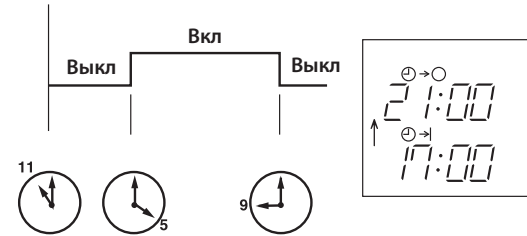

Примечание.

Если питание отключено, или во время работы таймеров включения и выключения произошел сбой питания, то установки таймеров сбрасываются. Поскольку эти модели оборудованы системой авторестарта, после восстановления питания, кондиционер запускается, но со сброшенными параметрами таймеров.

7. Принудительное включение / Тестовый запуск

Для принудительного включения системы, а также для запуска тестового режима, нажмите кнопку «EMERGENCY OPERATION», расположенную в правой части внутреннего блока. Режим принудительного включения может быть использован при отсутствии пульта управления, его неисправности или разряда батареек. Блок запускается и включается индикатор режима работы.

Первые 30 минут после включения блок работает в тестовом режиме. Этот режим предназначен для обслуживания. Вентилятор внутреннего блока работает на высокой скорости вращения, контроль температуры отключен.

Спустя 30 минут работы в тестовом режиме блок переключается в режим Принудительного охлаждения с целевой температурой 24°C, а скорость вентилятора переключается на среднюю.

В режимах принудительного включения и тестового запуска сохраняется работа защитной функции системы, защита от обмерзания теплообменника внутреннего блока. В режимах принудительного включения и тестового запуска горизонтальная воздушная заслонка работает в автоматическом режиме .

Режим принудительного включения продолжается до тех пор, пока не будет снова нажата кнопка «EMERGENCY OPERATION» или до получения любого сигнала от пульта управления. В последнем случае блок переключится в обычный режим.



Примечание:



Не нажимайте кнопку «EMERGENCY OPERATION» во время нормальной работы системы.

| Режим работы | Охлаждение |
|------------------------|----------------|
| Целевая температура | 24°C |
| Скорость вентилятора | Средняя |
| Горизонтальная заслон. | Автоматический |

Режим работы отображается индикаторами на панели индикации, как указано ниже.

Индикаторы работы

Принудительное охлаждение    Включен

Остановка    Выключен

Выключатель принудительного включения (SW)

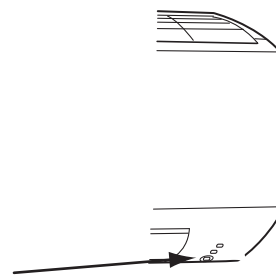

8. 3-х минутная задержка включения

После отключения системы компрессор не может быть включен повторно в течение следующих 3 минут. Эта задержка обеспечивает защиту компрессора от перегрузки.

8. Поиск неисправностей

MSZ-FH25VE MSZ-FH35VE MSZ-FH50VE

1. Меры предосторожности

1. Перед устранением неисправностей проверьте следующее:

- 1) Напряжение питания.
- 2) Электрические соединения наружного и внутренних блоков.

2. Будьте осторожны во время обслуживания:

- 1) Сначала выключите кондиционер с пульта управления, убедитесь, что заслонки закрылись, и только после этого отключите питание.
- 2) Не забудьте выключить питание, прежде чем снимать переднюю панель, верхнюю панель и монтажные платы.
- 3) При извлечении плат держитесь за края платы, не повредите её компоненты.
- 4) При отключении разъемов не тяните за провод.

Неправильно



Провод

Правильно



Корпус разъема

3. Процедура поиска неисправностей

- 1) Проверьте, мигает ли индикатор на внутреннем блоке, указывая на неисправность. Установите количество и периодичность миганий, чтобы определить ошибку.
- 2) Проверьте разъемы и соединения, убедитесь в правильности подключения.
- 3) Если есть предположение, что плата неисправна, проверьте визуально наличие плохих контактов, сгоревших компонентов или печатных проводников.

4. Как менять батарейки

Разряженные батарейки могут быть причиной неправильной работы пульта ДУ.

Работоспособность можно восстановить заменой батареек. После замены батареек обязательно нажмите кнопку «RESET»!

- 1) Сдвиньте переднюю крышку пульта вниз.
Замените батарейки и установите крышку на место.

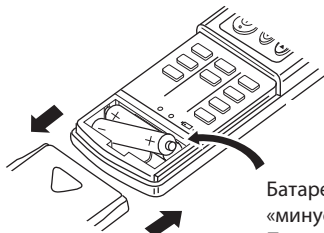

Батарея устанавливается «минусом» вперед.
При установке проверьте полярность.

- 2) Нажмите кнопку сброса «RESET»

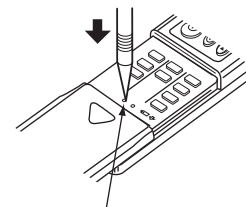

кнопка «RESET» (сброс)

Примечания:

- 1) Если не нажать кнопку «RESET», пульт ДУ может функционировать неправильно.
- 2) Пульт имеет цепь автоматического сброса микроконтроллера при снижении напряжения питания. Это предотвращает некорректную работу системы.
- 3) Утилизируйте разряженные батарейки.

2. Проверка последних неисправностей в системе

Описание функции

Информация о неисправности фиксируется и сохраняется в памяти системы. Поэтому, даже после исчезновения светодиодной индикации неисправностей, подробности ошибок работы можно вызвать из памяти.

1. Последовательность проверки последних неисправностей внутреннего блока

MS-GF20/25/35VA

MS-GF50/60/80VA

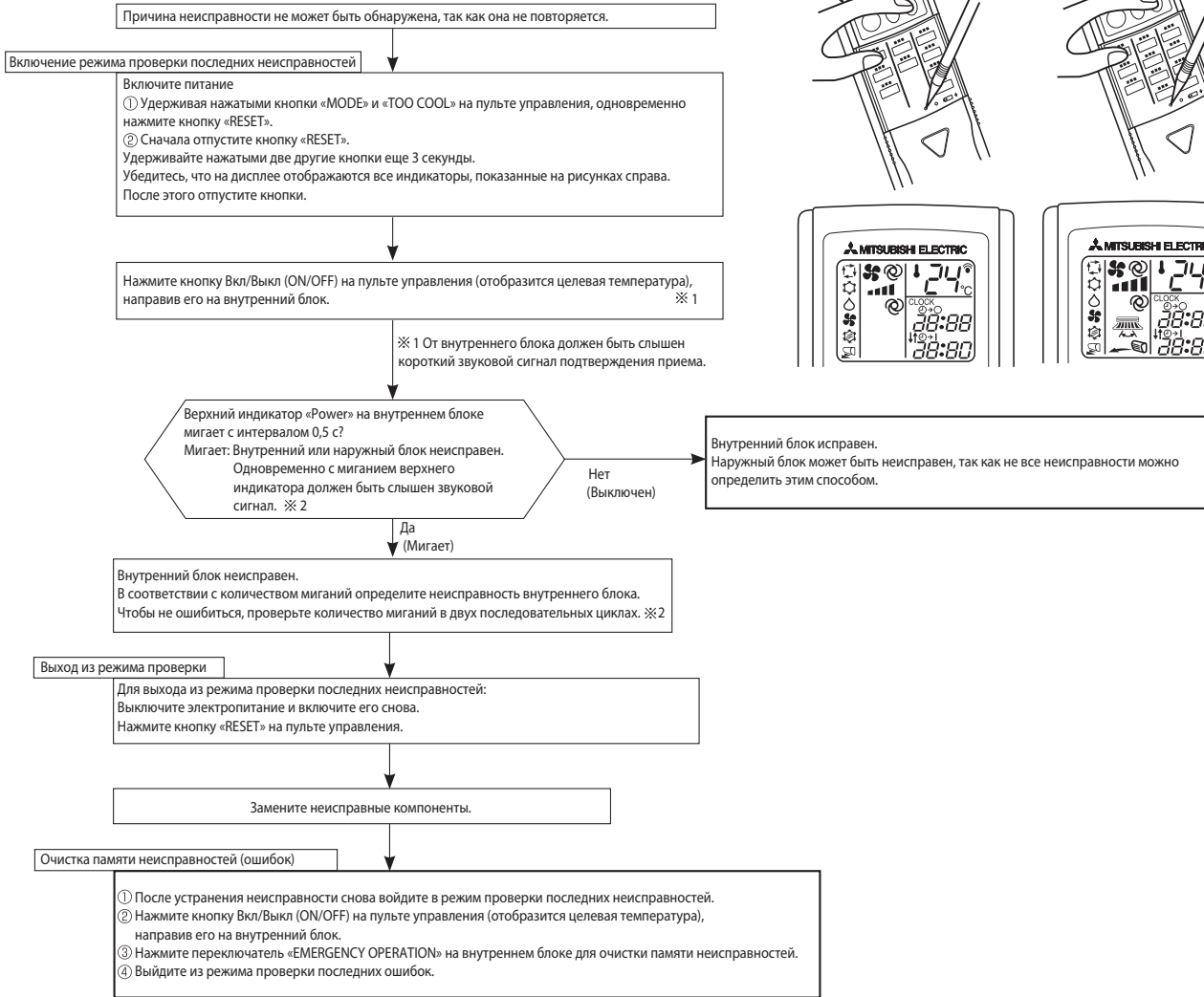
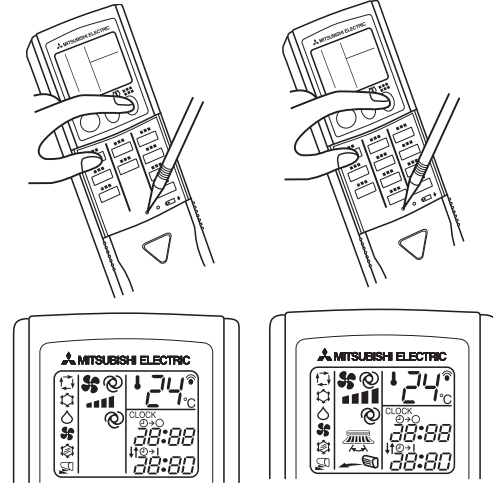

Примечания:

- Убедитесь, что режим проверки последних неисправностей завершен. В противном случае нормальная работа системы невозможна.
- Если очистка памяти не произведена, то информация о последней неисправности сохраняется в памяти.

※ 2. Мигание индикатора при неисправности внутреннего блока:

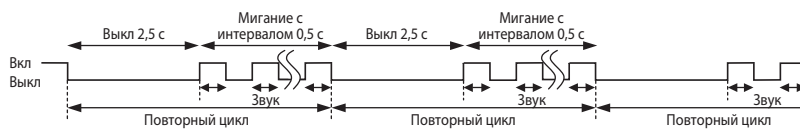

8. Поиск неисправностей

2. Таблица кодов последних неисправностей внутреннего блока

| Верхний индикатор панели индикации | Неисправность | Способ определения | Способ устранения |
|------------------------------------|--|--|---|
| Выключен | Нет | — | |
| Мигает 1 раз каждые 0,5 секунды | Термистор комнатной температуры | Каждые 8 секунд во время работы определяется замыкание или обрыв термистора комнатной температуры. | Смотрите характеристики термистора комнатной температуры. |
| Мигает 2 раза 2,5 секунды Выкл | Термистор теплообменника внутреннего блока | Каждые 8 секунд во время работы определяется замыкание или обрыв термистора теплообменника внутреннего блока. | Смотрите характеристики термистора теплообменника внутреннего блока. |
| Мигает 11 раз 2,5 секунды Выкл | Электродвигатель вентилятора внутреннего блока | Обратный сигнал частоты вращения не подается в течение 12 секунд после запуска электродвигателя вентилятора внутреннего блока. | Смотрите Ⓐ «Проверка электродвигателя вентилятора внутреннего блока». |
| Мигает 12 раз 2,5 секунды Выкл | Система управления внутреннего блока | Данные из энергонезависимой памяти платы управления внутреннего блока не могут быть считаны правильно. | Замените плату управления внутреннего блока. |
| Мигает 14 раз 2,5 секунды Выкл | ※ 1 Гидравлический контур | Смотрите раздел «Поиск неисправностей». | Смотрите таблицу «Проверка неисправностей». |

Примечание.

Индикация в режиме проверки последних неисправностей отличается от индикации текущих неисправностей, указанных в таблице «Индикация неисправностей».

※Схема в случае «мигает 14 раз»:

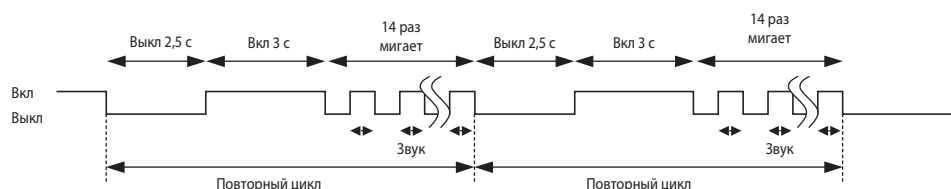

3. Инструкция по устранению неисправностей

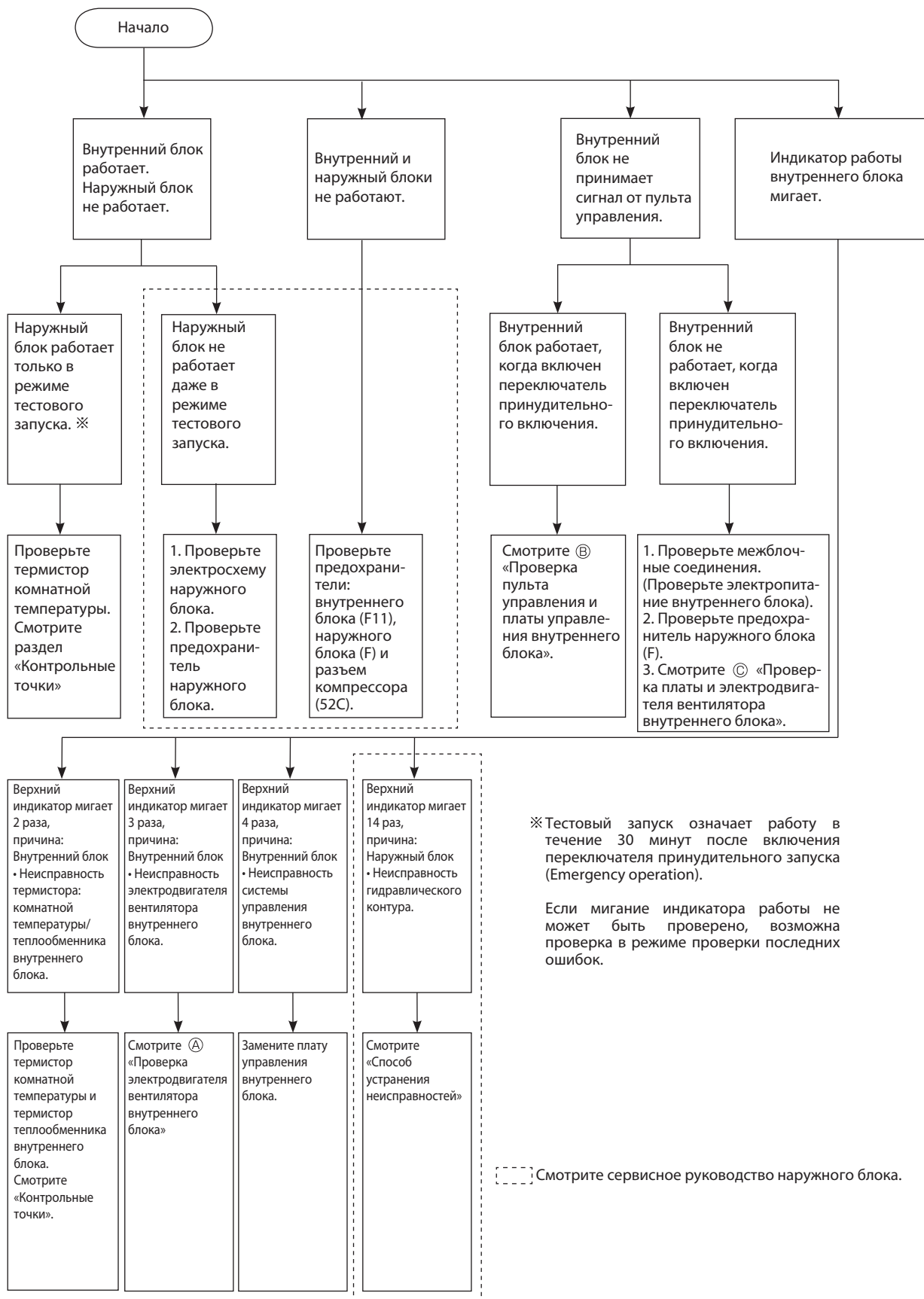

4. Таблица проверки неисправностей

Прежде чем принимать меры, убедитесь, что симптомы повторяются.



При запуске внутреннего блока и обнаружении неисправностей (первое обнаружение после включения питания), электродвигатель вентилятора блока останавливается, и начинает мигать индикатор работы.

Индикатор работы

Индикатор работы расположен в правой части внутреннего блока.

• Внезапности от формы индикации применяется следующая индикация.

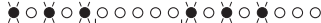

| № | Неисправность | Индикация | Симптом | Способ определения | Способ устранения |
|---------|--------------------------------------|---|--|--|---|
| 1 | Термистор на теплообменнике | Верхний индикатор мигает 2 раза.  2,5 секунды Выкл | Внутренний и наружный блоки не работают | Обрыв или замыкания термистора теплообменника внутреннего блока или термистора комнатной температуры. | • Смотрите характеристики термистора теплообменника внутреннего блока и термистора комнатной температуры. |
| | Термистор комнатной температуры | Верхний индикатор мигает 3 раза.  2,5 секунды Выкл | | Обратный сигнал частоты вращения не подается во время работы эл. двигателя вентилятора внутреннего блока. | • Смотрите ☺ «Проверка электродвигателя вентилятора внутреннего блока». |
| 3 | Система управления внутреннего блока | Верхний индикатор мигает 4 раза.  2,5 секунды Выкл | | Данные из энергонезависимой памяти платы управления внутреннего блока не могут быть считаны правильно. | • Замените плату управления внутреннего блока. |
| 4 ※1 | Гидравлический контур | Верхний индикатор мигает 14 раз.  2,5 секунды Выкл | | Вакуумирование системы осуществляется в течение длительного периода времени | • Проверьте запорный вентиль. |
| | | | Недостаточное количество хладагента. | • Проверьте количество хладагента и соединения на утечки. | |
| | | | Замыкание воздушного потока. | • Проверьте замыкание воздушного потока. Обеспечьте свободное пространство для воздуха вокруг наружного блока. | |
| | | | Электродвигатель вентилятора наружного блока заблокирован. | • Проверьте подключение кабеля к электродвигателю вентилятора наружного блока. • Проверьте сопротивление обмоток электродвигателя. В случае неисправностей замените электродвигатель. | |

※ 1. При неисправности, обозначаемой 14 миганиями индикатора работы, отключите главный источник электропитания.

В противном случае индикатор работы может мигать снова, даже если электропитание будет выключено и затем включено с пульта управления.

5. Проверка неисправности основных частей

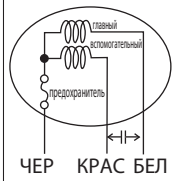
| Наименование | Способ проверки и параметры | Схема | | | | | | | | | | | | | | | |
|---|---|---|---------------|----------|-----------|-----------------|------------|-----------------|---------------|----------|-----------|-----------------|---------------|----------|--|-----------------|--|
| Термистор комнатной температуры (RT11) Термистор на теплообменнике внутреннего блока (RT12) | Измерьте сопротивление тестером. Смотрите «Контрольные точки», «1. Плата управления внутреннего блока», графики термисторов. |  | | | | | | | | | | | | | | | |
| MS-GF20/25/35VA Электродвигатель вентилятора внутреннего блока (MF) Внутренний предохранитель 145°C разомкнут | Измерьте сопротивление тестером. (При температуре обмоток 10 ~ 30°C) | | | | | | | | | | | | | | | | |
| MS-GF50/60/80VA Электродвигатель вентилятора внутреннего блока (MF) | Смотрите пункт «Проверка электродвигателя». |  | | | | | | | | | | | | | | | |
| MS-GF20/25/35VA Электродвигатель горизонтальной заслонки (MV) | Измерьте сопротивление тестером. (При температуре обмоток 10 ~ 30°C) | | | | | | | | | | | | | | | | |
| MS-GF50/60/80VA Электродвигатель горизонтальной заслонки (MV1) Электродвигатель вертикальной заслонки (MV2) | Измерьте сопротивление тестером. (При температуре обмоток 10 ~ 30°C) |  | | | | | | | | | | | | | | | |
| | <table border="1"> <thead> <tr> <th>Цвет проводов</th> <th>Исправен</th> </tr> </thead> <tbody> <tr> <td>БЕЛ - ЧЕР</td> <td>334 Ом ~ 362 Ом</td> </tr> <tr> <td>ЧЕР - КРАС</td> <td>370 Ом ~ 402 Ом</td> </tr> </tbody> </table> <table border="1"> <thead> <tr> <th>Цвет проводов</th> <th>Исправен</th> </tr> </thead> <tbody> <tr> <td>КРА - ЧЕР</td> <td>223 Ом ~ 268 Ом</td> </tr> </tbody> </table> <table border="1"> <thead> <tr> <th>Цвет проводов</th> <th>Исправен</th> </tr> </thead> <tbody> <tr> <td>Электродвигатель горизонтальной заслонки (MV1)</td> <td>313 Ом ~ 375 Ом</td> </tr> <tr> <td>Электродвигатель вертикальной заслонки (MV2)</td> <td>268 Ом ~ 322 Ом</td> </tr> </tbody> </table> | | Цвет проводов | Исправен | БЕЛ - ЧЕР | 334 Ом ~ 362 Ом | ЧЕР - КРАС | 370 Ом ~ 402 Ом | Цвет проводов | Исправен | КРА - ЧЕР | 223 Ом ~ 268 Ом | Цвет проводов | Исправен | Электродвигатель горизонтальной заслонки (MV1) | 313 Ом ~ 375 Ом | Электродвигатель вертикальной заслонки (MV2) |
| Цвет проводов | Исправен | | | | | | | | | | | | | | | | |
| БЕЛ - ЧЕР | 334 Ом ~ 362 Ом | | | | | | | | | | | | | | | | |
| ЧЕР - КРАС | 370 Ом ~ 402 Ом | | | | | | | | | | | | | | | | |
| Цвет проводов | Исправен | | | | | | | | | | | | | | | | |
| КРА - ЧЕР | 223 Ом ~ 268 Ом | | | | | | | | | | | | | | | | |
| Цвет проводов | Исправен | | | | | | | | | | | | | | | | |
| Электродвигатель горизонтальной заслонки (MV1) | 313 Ом ~ 375 Ом | | | | | | | | | | | | | | | | |
| Электродвигатель вертикальной заслонки (MV2) | 268 Ом ~ 322 Ом | | | | | | | | | | | | | | | | |

6. Схема устранения неисправностей

А Проверка электродвигателя вентилятора внутреннего блока

MS-GF20VA MS-GF25VA MS-GF35VA

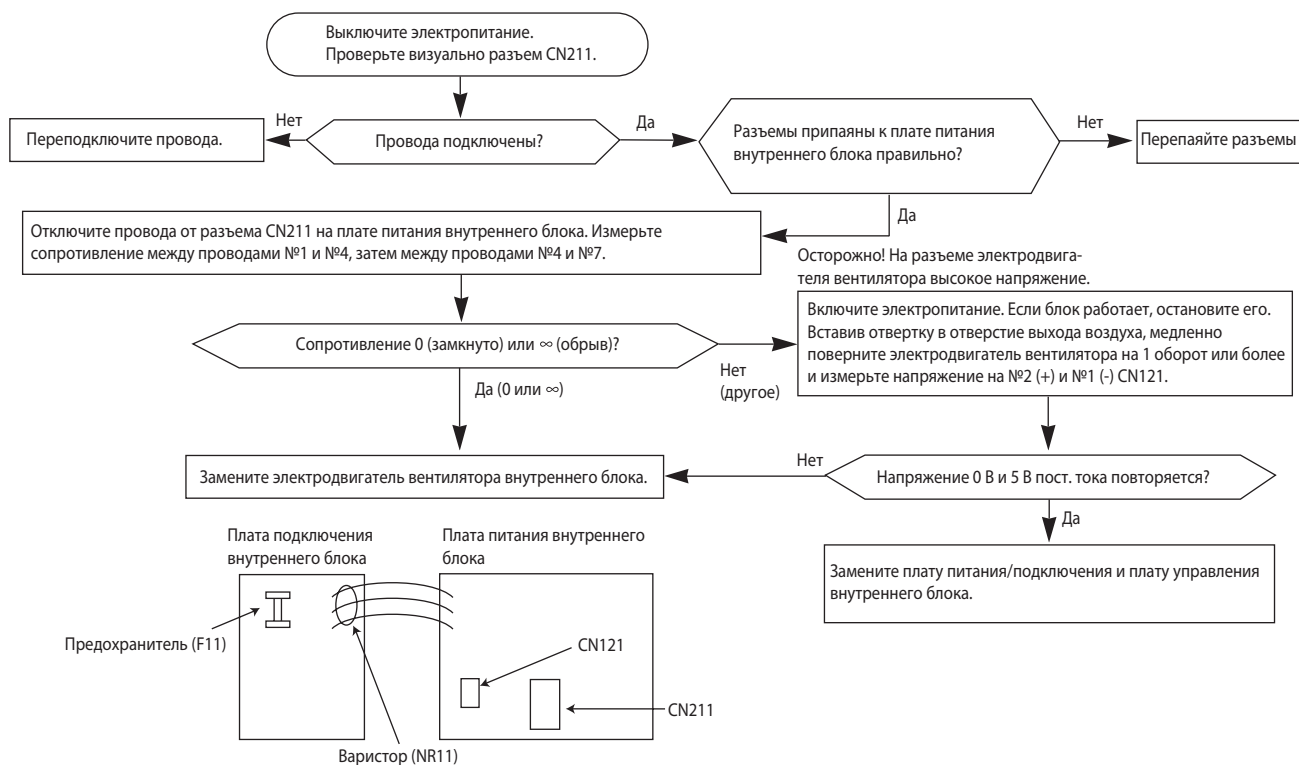

8. Поиск неисправностей

MS-GF50VA MS-GF60VA MS-GF80VA

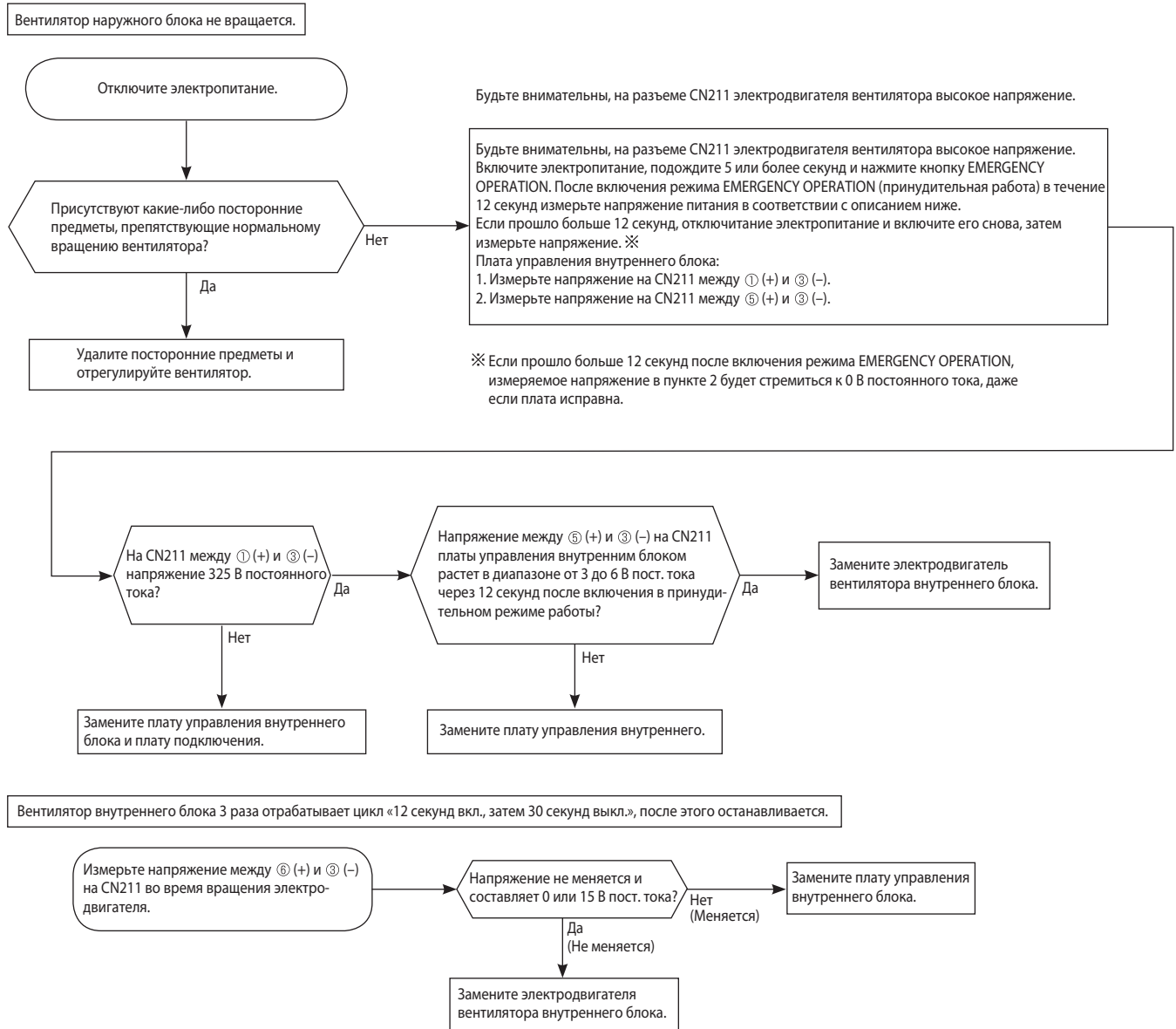

B Проверка пульта управления и платы управления внутреннего блока

※ Проверьте соответствие пульта управления модели кондиционера.

MS-GF20VA MS-GF25VA MS-GF35VA

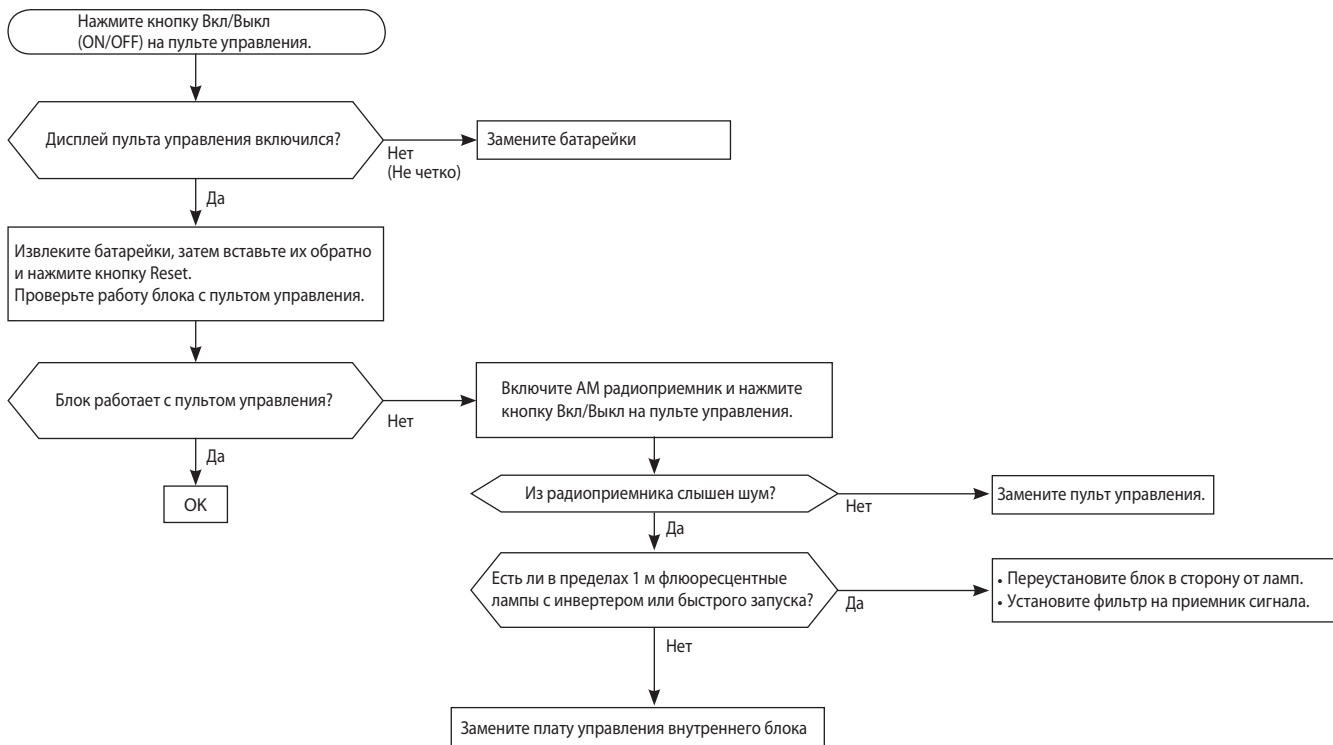

MS-GF50VA MS-GF60VA MS-GF80VA

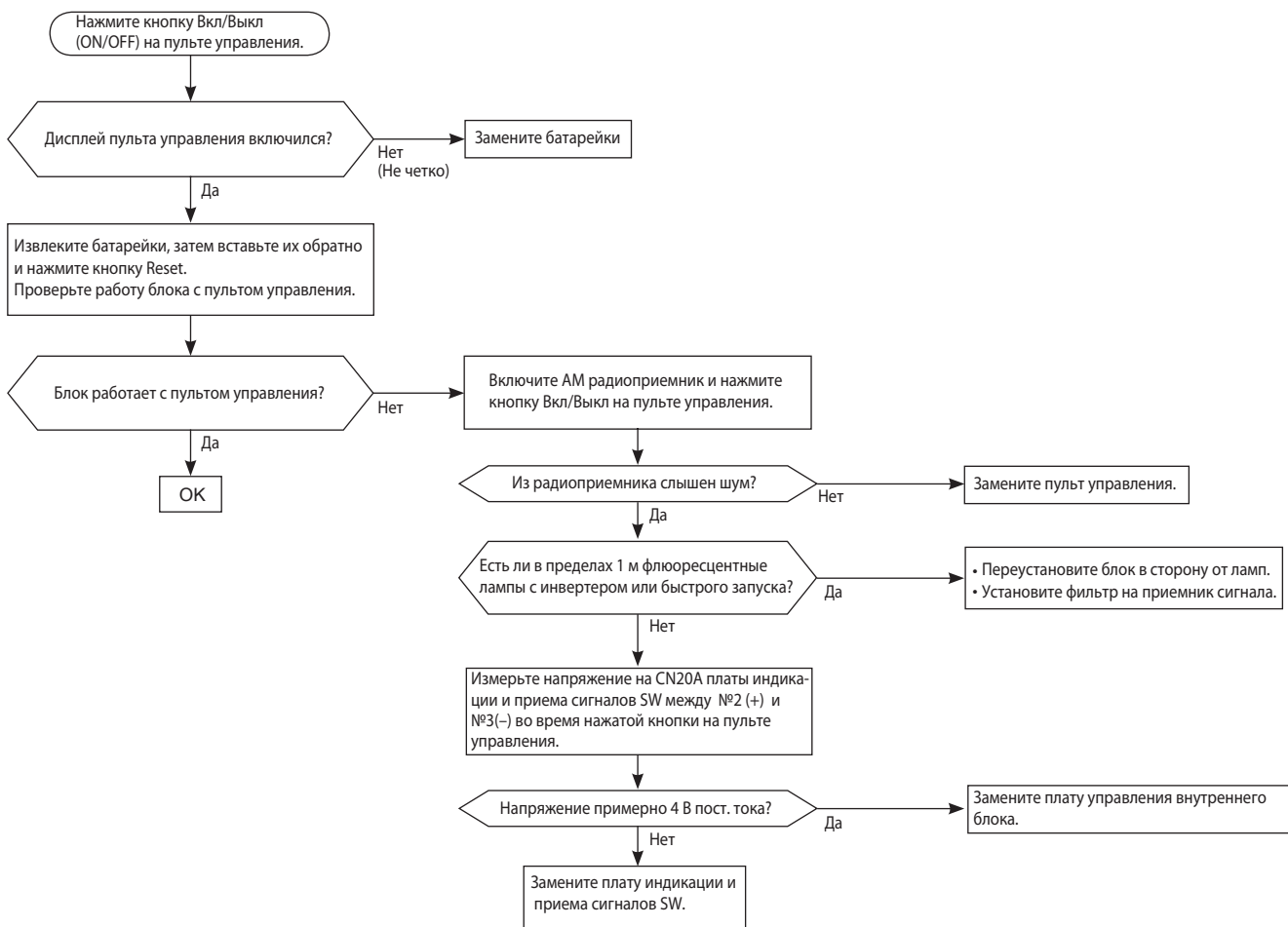

С Проверка платы управления внутреннего блока и электродвигателя вентилятора

MS-GF20VA MS-GF25VA MS-GF35VA

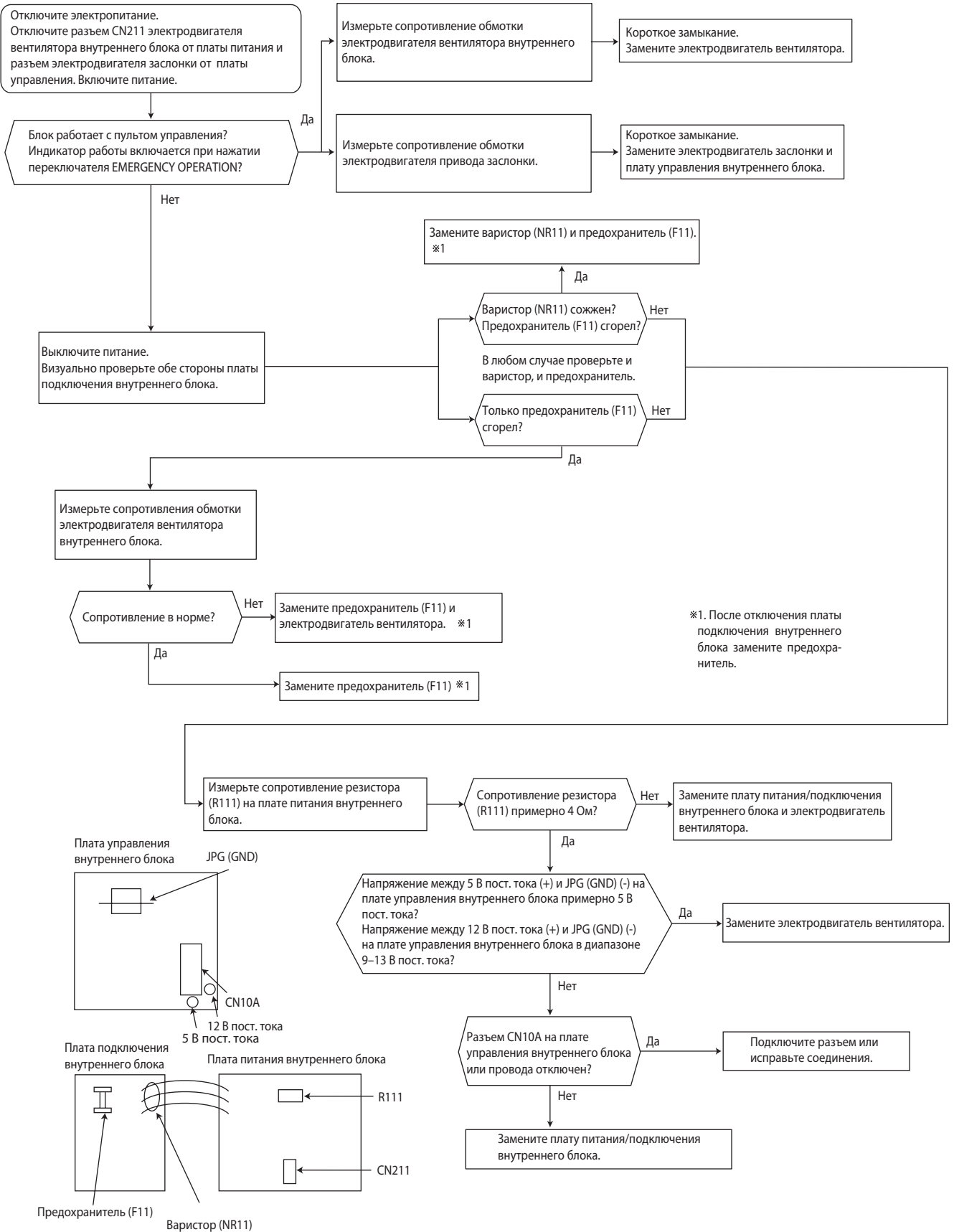

MS-GF50VA MS-GF60VA MS-GF80VA

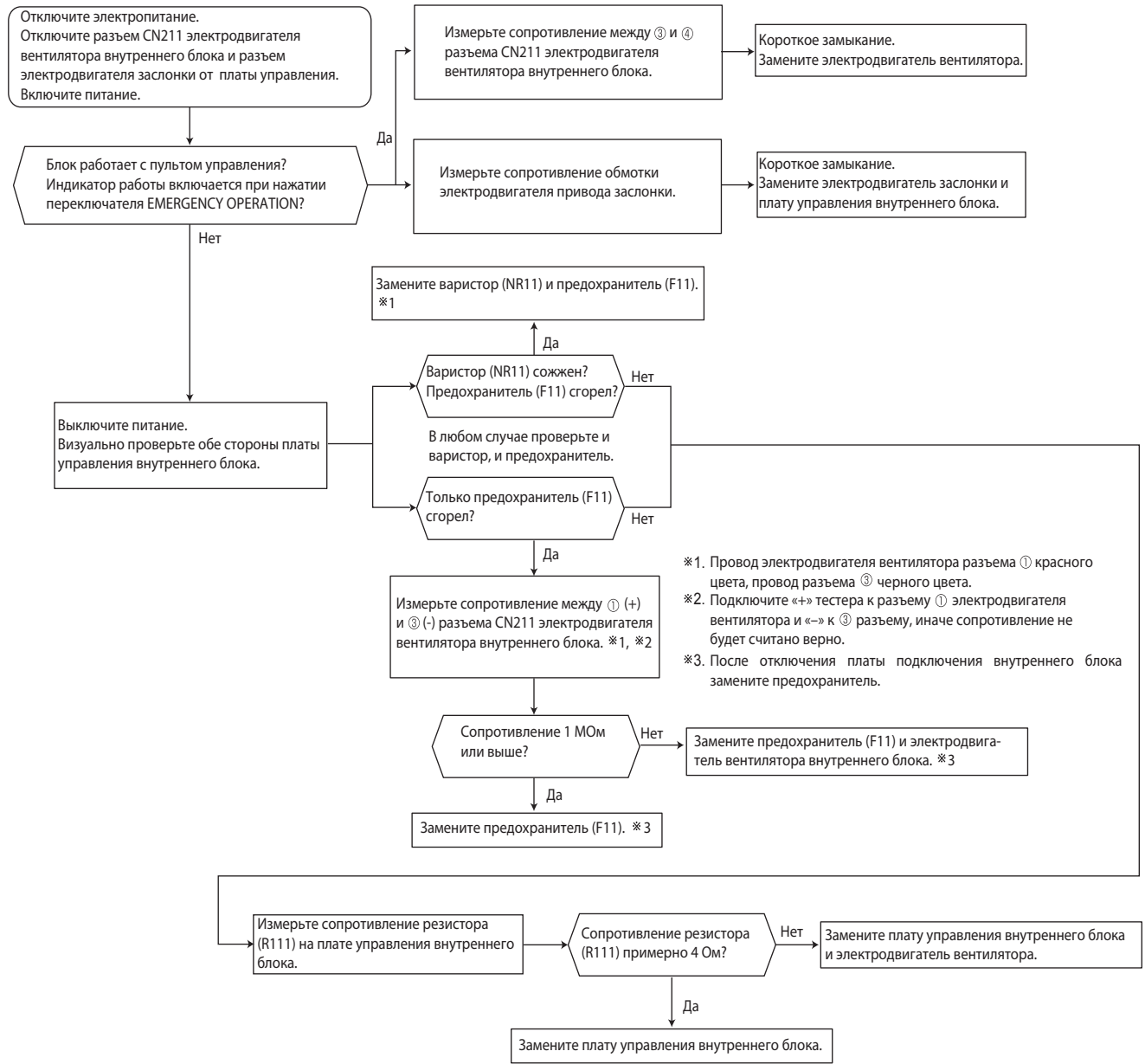

- *1. Провод электродвигателя вентилятора разъема ① красного цвета, провод разъема ③ черного цвета.
- *2. Подключите «+» тестера к разъему ① электродвигателя вентилятора и «-» к ③ разъему, иначе сопротивление не будет считано верно.
- *3. После отключения платы подключения внутреннего блока замените предохранитель.

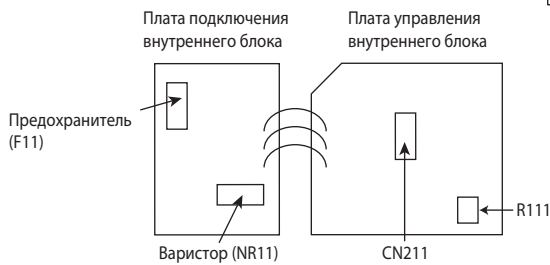

D Электромагнитные помехи в телевизорах или радиоприемниках

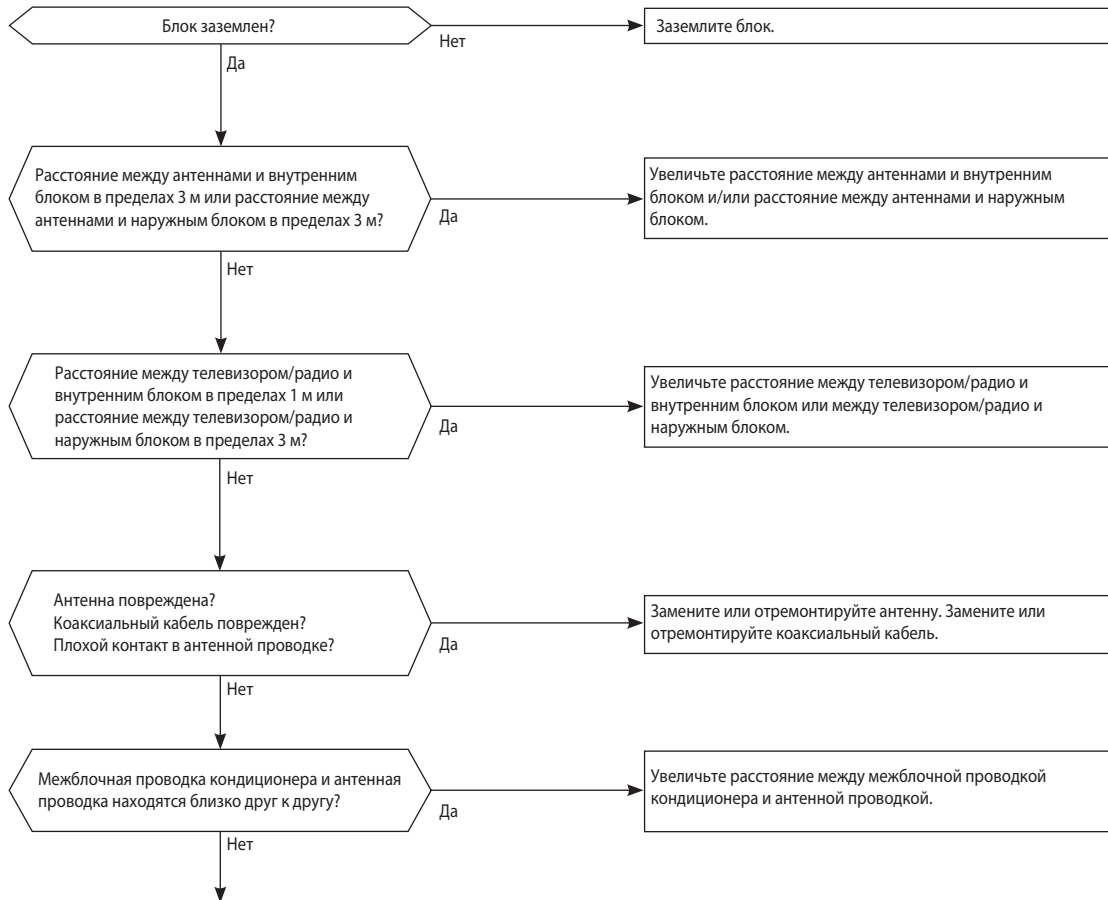

Даже если перечисленные выше требования выполнены, электромагнитные помехи все же могут проникать в приемно-передающую аппаратуру. Это может быть обусловлено величиной напряженности электрического поля и особенностями антенно-фидерных устройств (комбинация специфических условий, таких как антенны или проводка).

Прежде чем обращаться в сервисную службу проверьте следующее:

- 1) Устройства, подверженные влиянию помех: телевизор, радиоприемник (FM, ДВ, КВ)?
- 2) На каком канале (на какой частоте) наблюдаются помехи?
- 3) На каких каналах (частотах) не наблюдаются помехи?
- 4) Взаимное расположение блоков и соединений системы кондиционирования, приемно-передающего оборудования, кабелей?
- 5) Интенсивность сигнала вещательных станций, подверженных влиянию электромагнитных помех.
- 6) Наличие или отсутствие усилителей.
- 7) Рабочие условия кондиционера, при которых наблюдаются помехи:
 - а) Выключите питание и включите его вновь. Проверьте наличие помех.
 - б) В течении 3 минут после включения питания нажмите кнопку Вкл на пульте управления. Проверьте наличие помех.
 - в) Через 3 минуты после нажатия кнопки Вкл включается наружный блок. Проверьте наличие помех во время работы.
 - г) Выключите кондиционер с пульта управления. Наружный блок выключится, но обмен данными между наружным и внутренним блоками некоторое время продолжается. Проверьте наличие помех в этой ситуации.

9. Контрольные точки

MS-GF20VA MS-GF25VA MS-GF35VA

Плата управления внутреннего блока

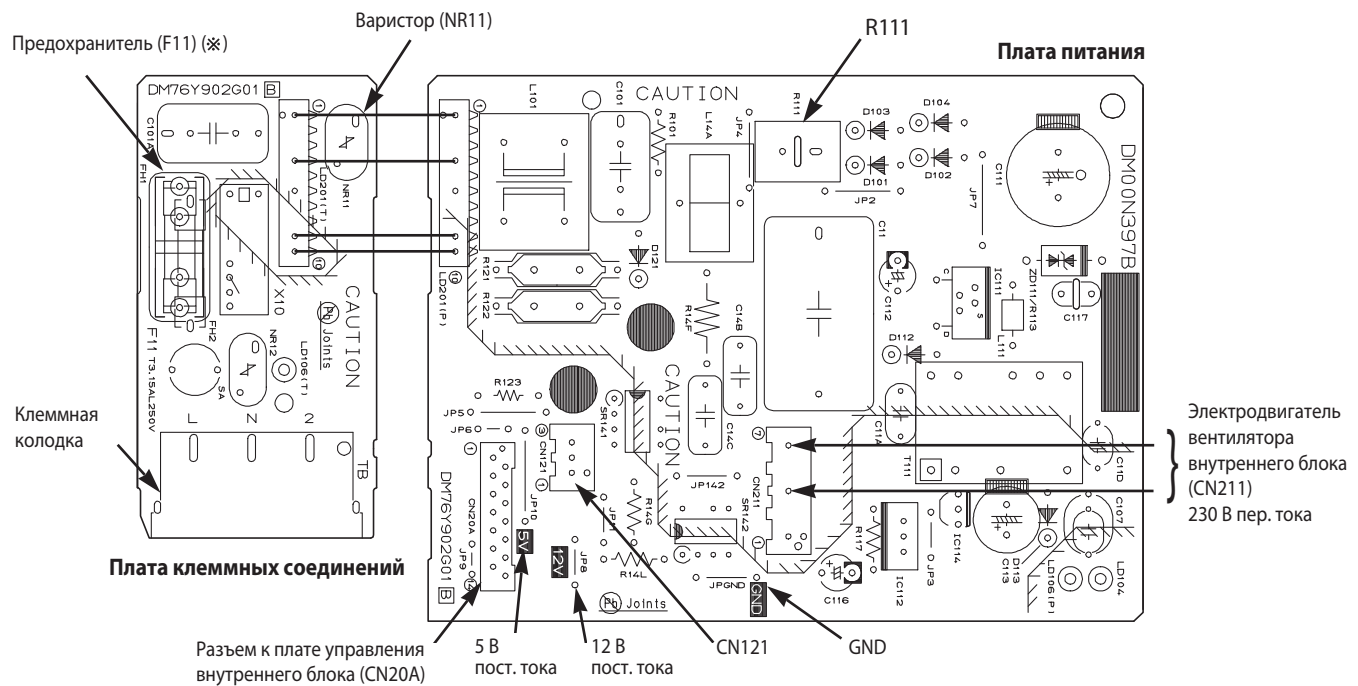
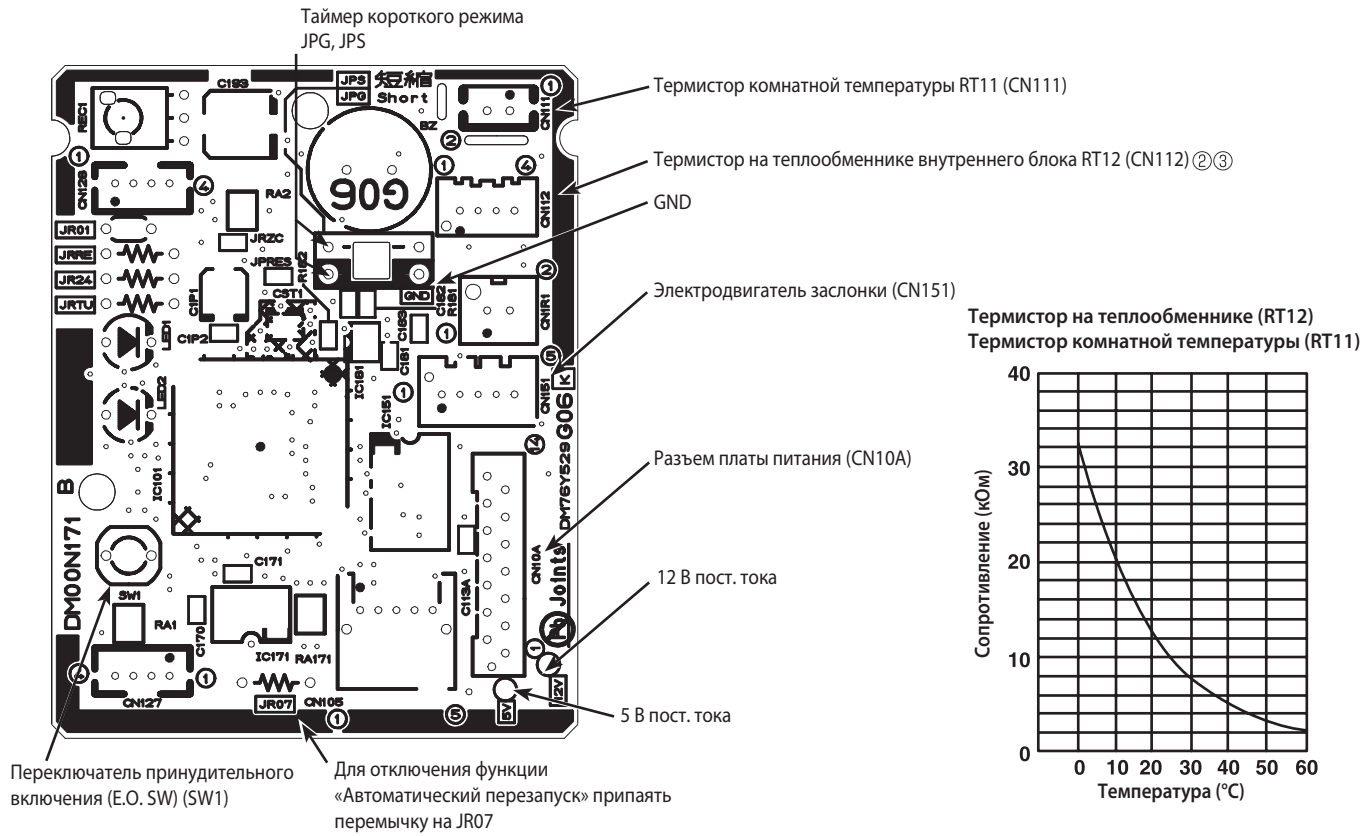

※ После отключения платы подключения внутреннего блока, замените предохранитель.

9. Контрольные точки

MS-GF50VA MS-GF60VA MS-GF80VA

Плата управления внутреннего блока

Плата клеммных соединений

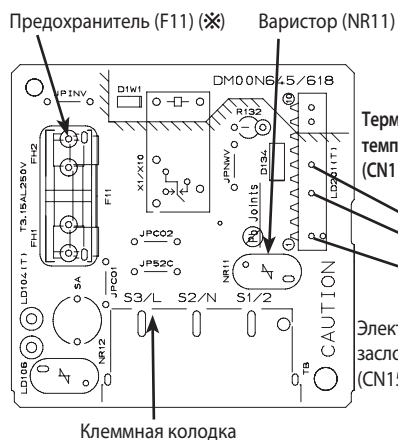

Термистор на теплообменнике RT12 (CN112)

Для отключения функции «Автоматический перезапуск» припаять перемычку на J07

Термистор комнатной температуры (RT11) (CN111)

Электродвигатель заслонки (CN151, CN152)

Плата индикации и приема сигналов

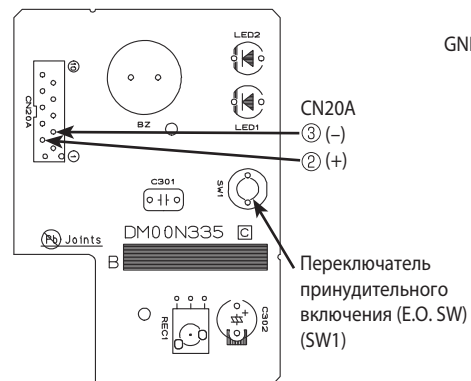

GND

5 В пост. тока

Таймер короткого режима JPG, JPS

Резистор (R111)

12 В пост. тока

- Электродвигатель вентилятора (CN211)
- ① 325 В пост. тока;
 - ③ (-) GND (высокое напряжение пост. тока);
 - ④ 15 В пост. тока;
 - ⑤ (+) 3-6 В пост. тока;
 - ⑥ (+) 0 или 15 В пост. тока

※ После отключения платы подключения внутреннего блока, замените предохранитель.

Термистор на теплообменнике (RT12)
Термистор комнатной температуры (RT11)

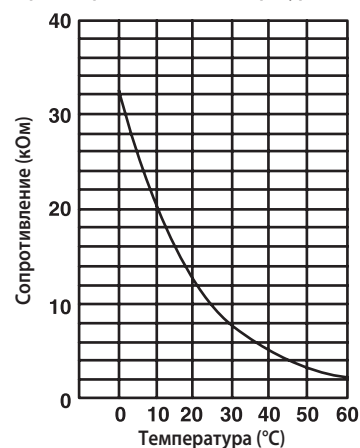

10. Список опций

| | Наименование | Описание | Страница |
|---|-------------------|--|----------|
| 1 | MAC-2320FT | Электростатический антиаллергенный энзимный фильтр для моделей MS-GF20/25/35VA | 572 |
| 2 | MAC-2310FT | Электростатический антиаллергенный энзимный фильтр для моделей MS-GF50/60/80VA | 572 |

11. Описание опций

1. MAC-2320FT электростатический антиаллергенный энзимный фильтр

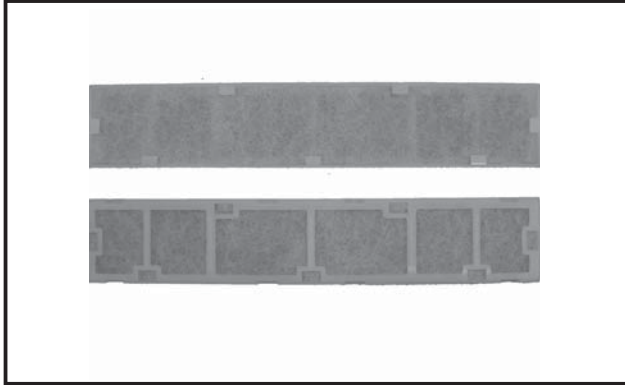

Описание

Электростатический антиаллергенный энзимный фильтр дезактивирует пыль и бактерии. Причем аллергены не просто накапливаются в фильтре, но и разлагаются биологическими катализаторами до безвредных веществ.
Срок службы фильтра составляет 1 год.

Применяется в моделях

- | | | |
|---------------|---------------|---------------|
| ■ MSZ-EF18VEW | ■ MSZ-EF25VEW | ■ MSZ-EF42VEW |
| ■ MSZ-EF18VEB | ■ MSZ-EF25VEB | ■ MSZ-EF42VEB |
| ■ MSZ-EF18VES | ■ MSZ-EF25VES | ■ MSZ-EF42VES |
| ■ MSZ-EF22VEW | ■ MSZ-EF35VEW | ■ MSZ-EF50VEW |
| ■ MSZ-EF22VEB | ■ MSZ-EF35VEB | ■ MSZ-EF50VEB |
| ■ MSZ-EF22VES | ■ MSZ-EF35VES | ■ MSZ-EF50VES |
| ■ MSZ-SF25VE | | |
| ■ MSZ-SF35VE | | |
| ■ MSZ-SF42VE | | |
| ■ MSZ-SF50VE | | |

Спецификация

| | |
|---------------|---|
| Материал | Фильтр: полиэстер, иск. шелк. Рамка: полипропилен. |
| Цвет (фильтр) | Голубой |

2. MAC-2310FT электростатический антиаллергенный энзимный фильтр

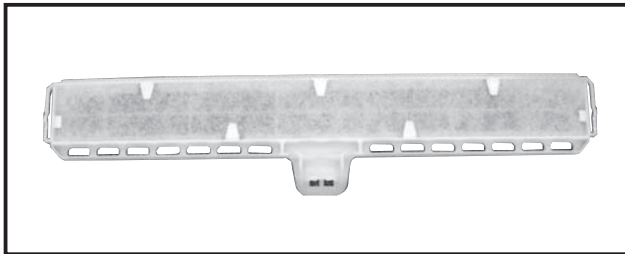

Описание

Электростатический антиаллергенный энзимный фильтр дезактивирует пыль и бактерии. Причем аллергены не просто накапливаются в фильтре, но и разлагаются биологическими катализаторами до безвредных веществ.
Срок службы фильтра составляет 1 год.

Применяется в моделях

- MSZ-GF60VE
- MSZ-GF71VE

Спецификация

| | |
|---------------|---|
| Материал | Фильтр: полиэстер, иск. шелк. Рамка: полипропилен. |
| Цвет (фильтр) | Голубой |

Размеры

Единицы измерения: мм.

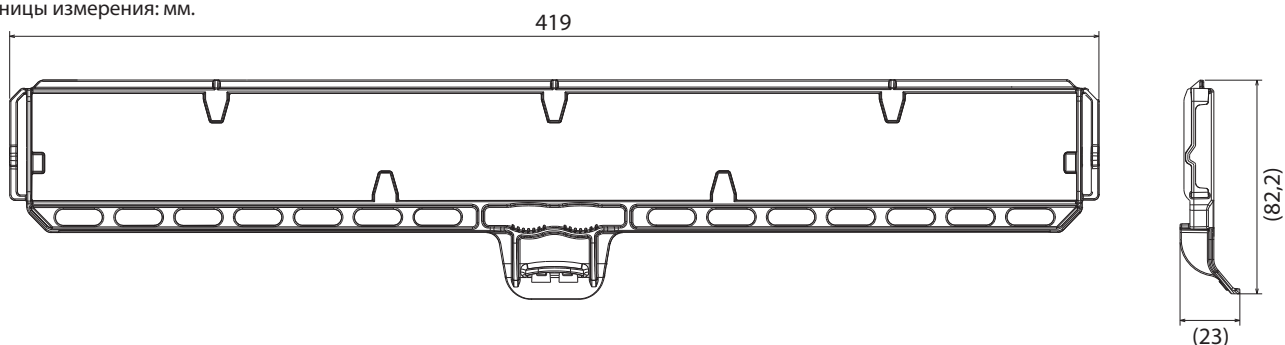

Содержание раздела

| | |
|--|------------|
| 9-2. НАРУЖНЫЙ БЛОК MU-GF VA без инвертора | 573 |
| 1. Спецификация | 575 |
| 2. Размеры | 576 |
| 3. Электрическая схема | 578 |
| 4. Гидравлическая схема | 580 |
| 5. Длина фреонпровода, перепад высот, дозаправка | 581 |
| 6. Шумовые характеристики | 582 |
| 7. Рабочие характеристики | 584 |
| 8. Производительность | 587 |
| 9. Поиск неисправности | 599 |
| 10. Список опций | 600 |

9-2. НАРУЖНЫЙ БЛОК MU-GF VA без инвертора

MU-GF20VA MU-GF25VA MU-GF35VA

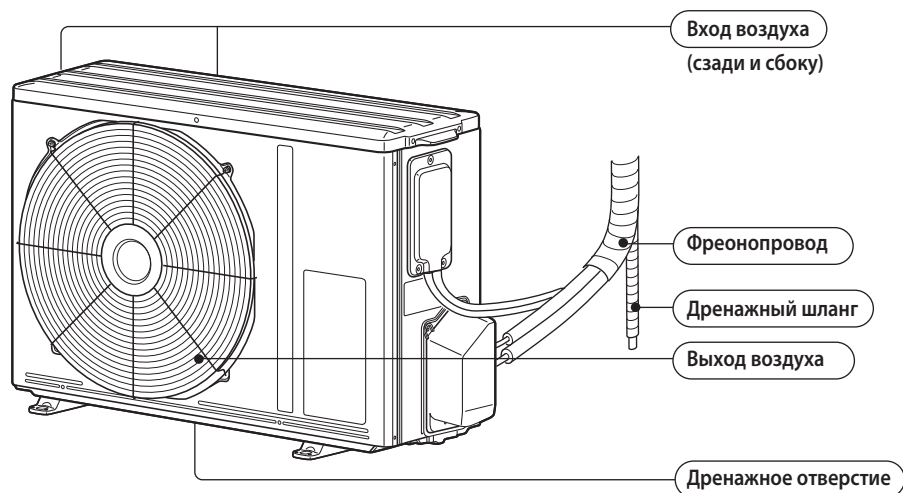

MU-GF50VA

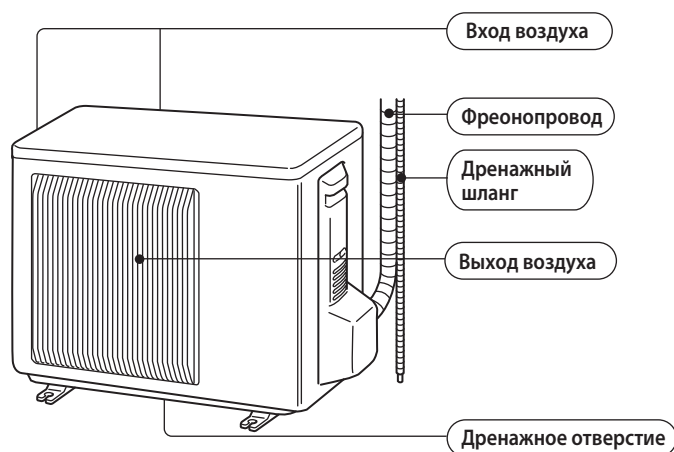

MU-GF60VA MU-GF80VA

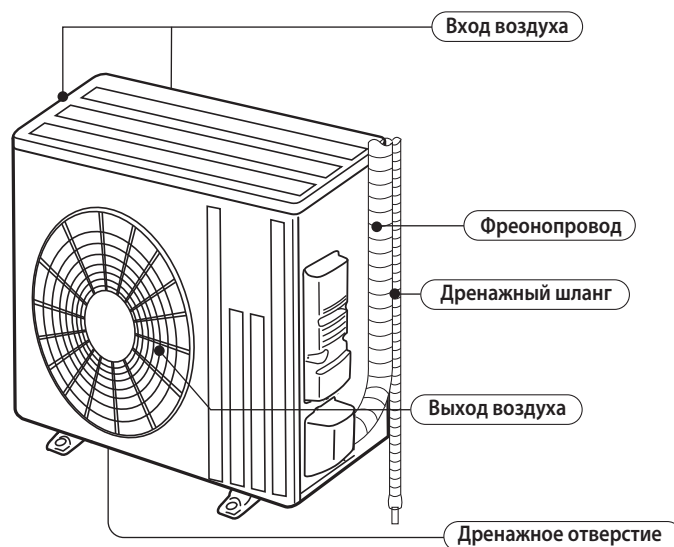

1. Спецификация

| Модель внутреннего блока | | MU-GF20VA | MU-GF25VA | MU-GF35VA | MU-GF50VA | MU-GF60VA | MU-GF80VA | |
|------------------------------|---|---------------------|-----------------|-------------|--------------|-----------------|-----------------|--------------|
| Назначение | | Охлаждение | | | | | | |
| Электропитание | | 1 фаза 230 В, 50 Гц | | | | | | |
| Производительность | | кВт | 2,3 | 2,5 | 3,45 | 4,85 | 6,4 | 7,8 |
| Автоматический выключатель | | A | 10 | | | 15 | 20 | 25 |
| Электрические характеристики | Потребляемая мощность | Вт | 710 | 775 | 1120 | 1480 | 2170 | 2780 |
| | Рабочий ток | A | 3,2 | 3,6 | 5,0 | 6,7 | 9,7 | 12,5 |
| | Коэффициент мощности | % | 96 | 94 | 97 | 96 | 97 | 97 |
| | Пусковой ток | A | 14,5 | 19,0 | 27,0 | 33,5 | 57,0 | 79,5 |
| Энергоэффективность (EER) | | | 3,24 | 3,23 | 3,08 | 3,28 | 2,95 | 2,81 |
| Компрессор | Модель | | KNB083VDPMC | KNB092VDPMC | RN135VHSMT | RN174VHSMT | PN25VABMT | NN33VAAMT |
| | Мощность | Вт | 500 | 650 | 900 | 1300 | 1800 | 2200 |
| | Ток | A | 2,77 | 3,17 | 4,49 | 6,10 | 8,90 | 11,48 |
| Электродвигатель вентилятора | Модель | | RA6V21-BC | | RA6V33-QA | | RA6V75-FA | RA6V75-EA |
| | Ток | A | 0,23 | | 0,29 | 0,30 | 0,50 | 0,60 |
| Габаритные размеры Ш x В x Д | | мм | 718 x 525 x 255 | | | 800 x 550 x 285 | 840 x 880 x 330 | |
| Вес | | кг | 25 | | 34 | 38 | 57 | 72 |
| Дополнительные сведения | Осушающая способность охлаждение | л/ч | 0,5 | 0,7 | 1,3 | 1,3 | 2,6 | 3,7 |
| | Расход воздуха (высокая скорость вентилятора) | м³/ч | 1716 | | 1722 | 1860 | 3174 | 3018 |
| | Уровень звукового давления | дБ(А) | 47 | | 49 | 52 | 54 | 55 |
| | Скорость вращения вентилятора | об/мин | 830 | | 860 | | 830 | |
| | Кол-во ступеней регулирования вентилятора | | 1 | | | | | |
| | Заводская заправка хладагента (R410A) | кг | 0,65 | | 1,10 | 1,20 | 1,30 | 1,85 |
| | Холодильное масло (марка) | л | 0,30 (FV50S) | | 0,52 (FV50S) | | 0,90 (FV50S) | 1,30 (FV50S) |

Примечания:

1) Тестирование согласно ISO 5151:

Охлаждение: внутри DB 27°C, WB 19°C,
 снаружи DB 35°C, WB 24°C.

Длина фреонпровода (в одну сторону): 5 м.

2. Размеры

MU-GF20VA MU-GF25VA MU-GF35VA

Ед. измерения: мм

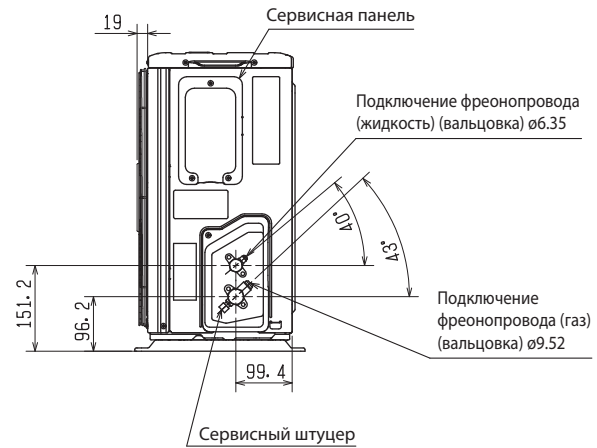
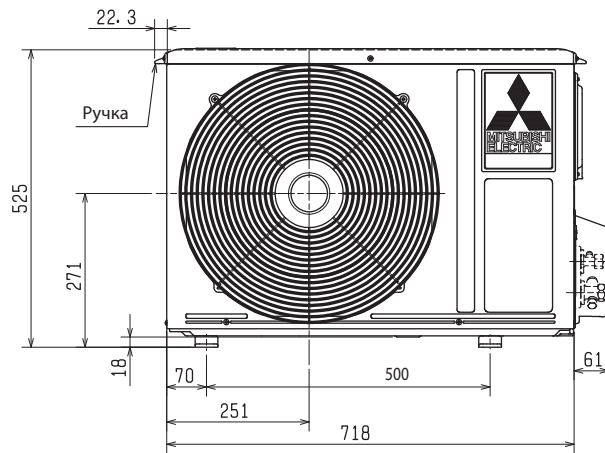
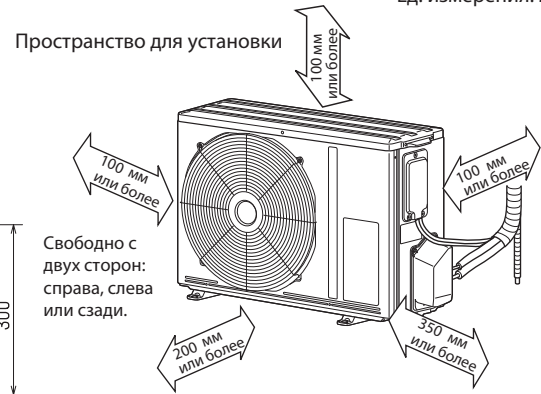
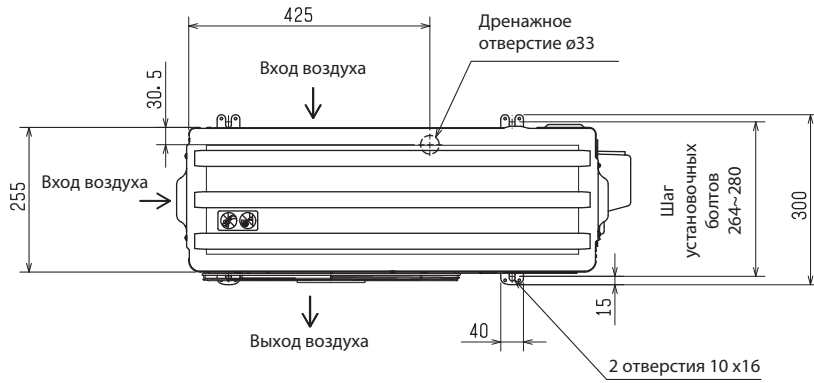

2. Размеры

MU-GF50VA

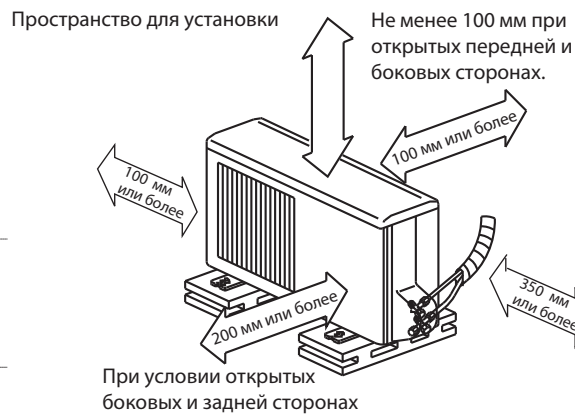
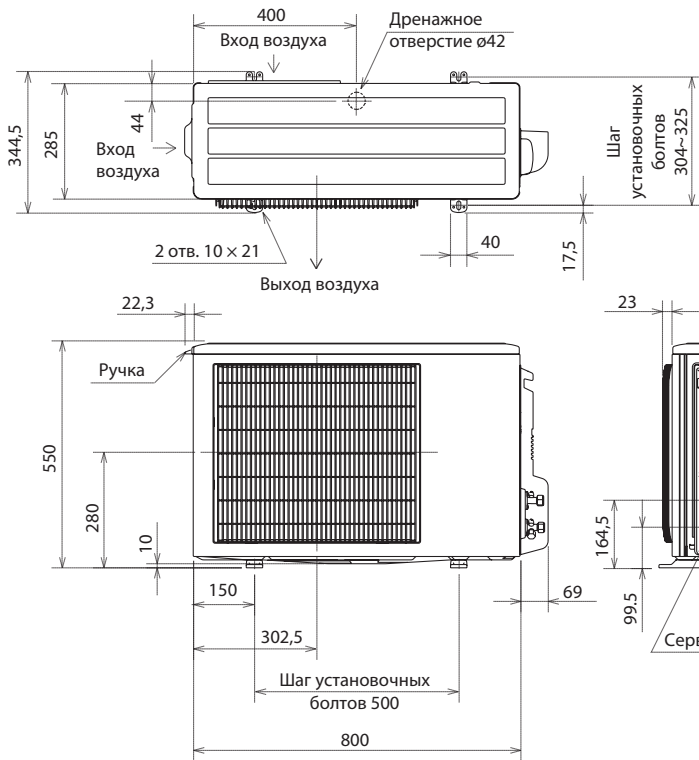

При условии открытых боковых и задней сторонах

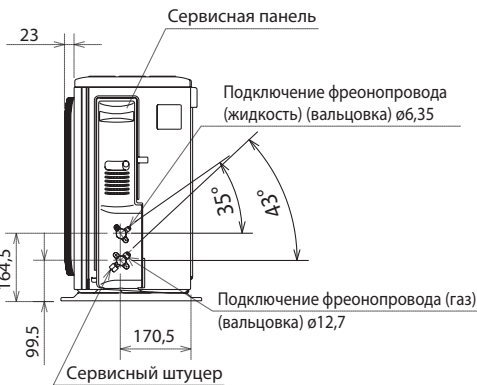

Единицы измерения: мм

MU-GF60VA MU-GF80VA

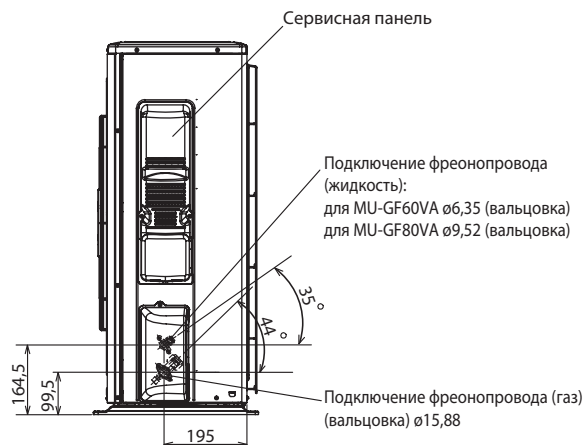
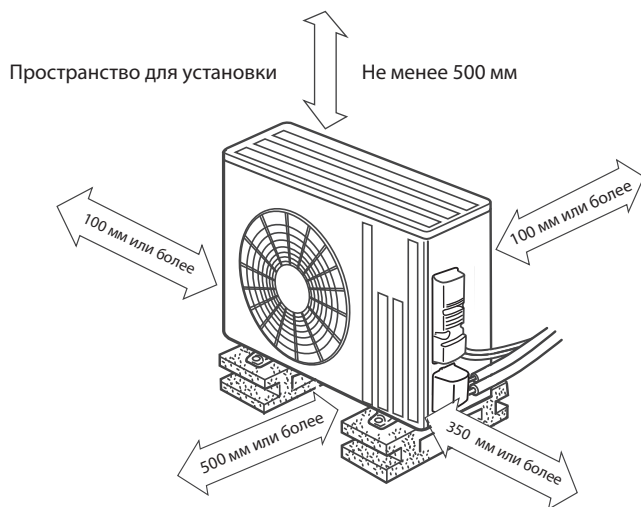
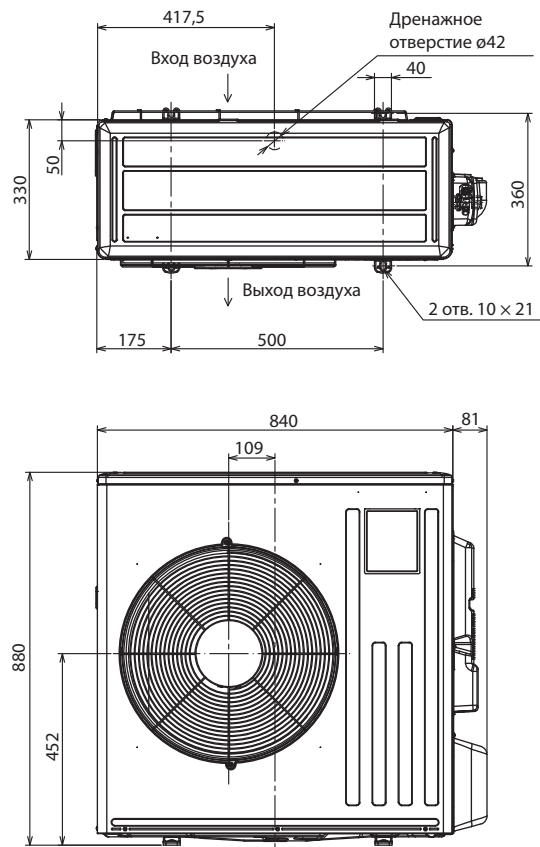

MU-GF20VA MU-GF25VA MU-GF35VA

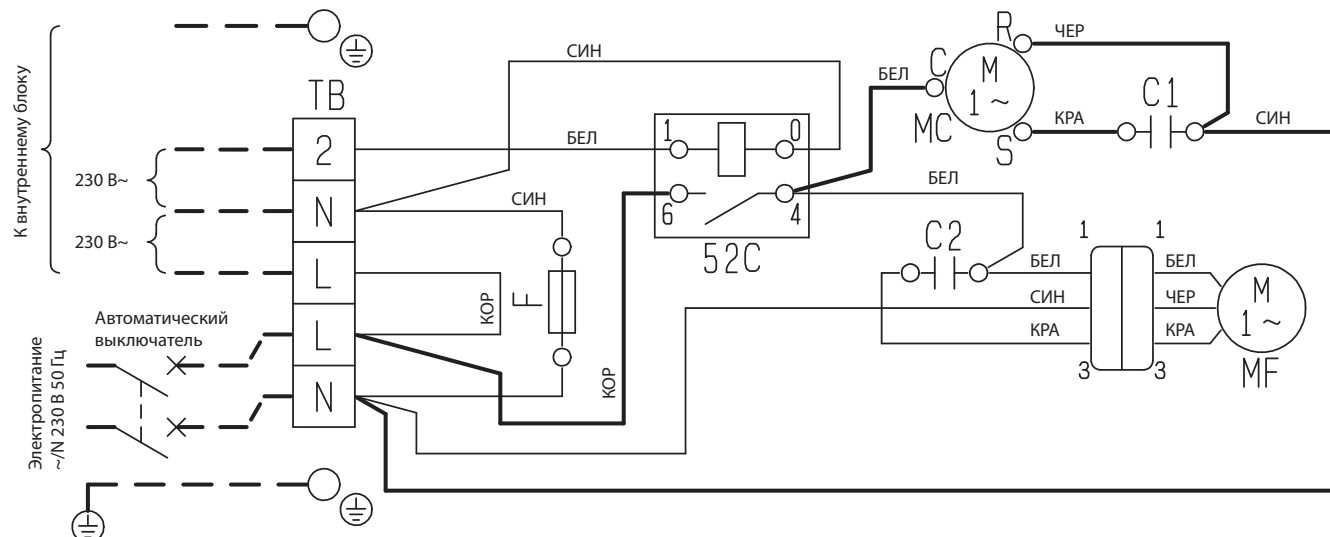

Примечания:

1. Используйте кабели только с медным проводником (для внешней проводки).
2. Так как кабели соединения внутреннего и наружного блоков имеют полярность, соединяйте их в соответствии с номерами (2, N, L).
3. Символы ниже обозначают:

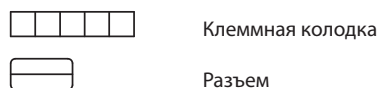

| Обозначение | Наименование |
|-------------|--|
| C1 | Конденсатор компрессора |
| C2 | Конденсатор электродвигателя вентилятора |
| F | Предохранитель (Т3.15АL250V) |
| MC | Внутренняя защита компрессора |
| MF | Внутренний предохранитель электродвигателя вентилятора |
| TB | Клеммная колодка |
| 52C | Разъем компрессора |

MU-GF50VA

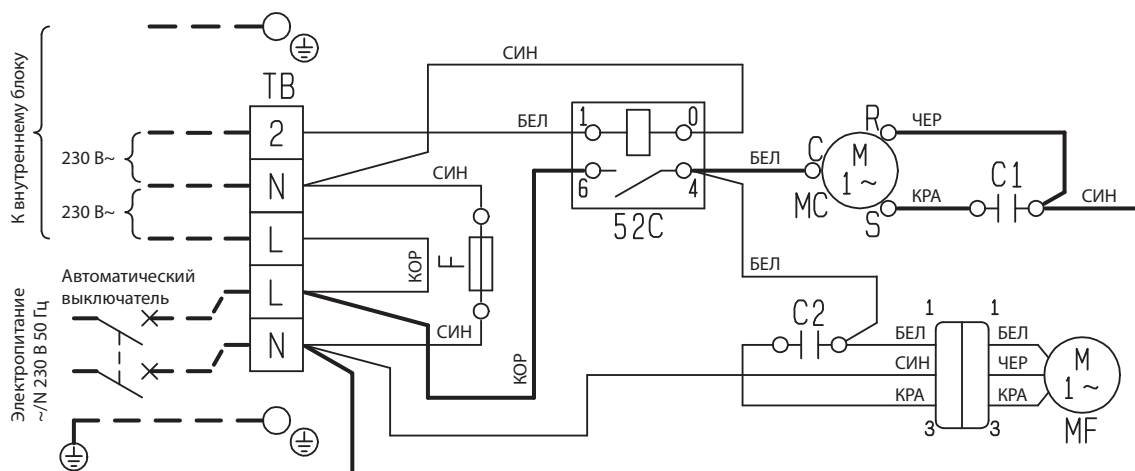

| Обозначение | Наименование |
|-------------|--|
| C1 | Конденсатор компрессора |
| C2 | Конденсатор электродвигателя вентилятора |
| F | Предохранитель (Т3.15АL250V) |
| MC | Внутренняя защита компрессора |
| MF | Внутренний предохранитель электродвигателя вентилятора |
| TB | Клеммная колодка |
| 52C | Разъем компрессора |

Примечания:

1. Используйте кабели только с медным проводником (для внешней проводки).
2. Так как кабели соединения внутреннего и наружного блоков имеют полярность, соединяйте их в соответствии с номерами (2, N, L).
3. Символы ниже обозначают:

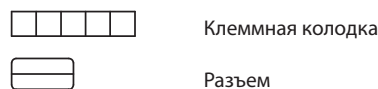

3. Электрическая схема

MU-GF60VA MU-GF80VA

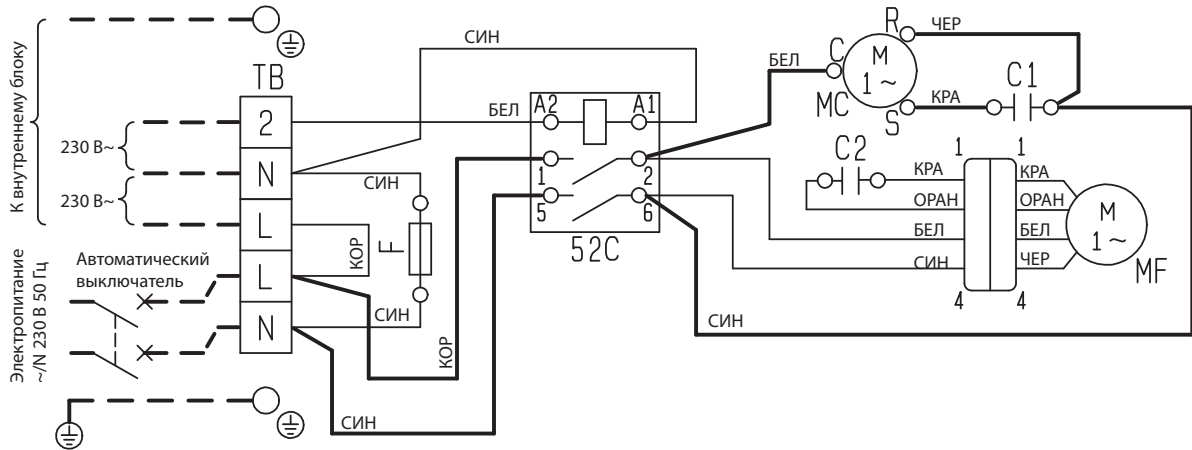

| Обозначение | Наименование |
|-------------|--|
| C1 | Конденсатор компрессора |
| C2 | Конденсатор электродвигателя вентилятора |
| F | Предохранитель (ТЗ.15АL250V) |
| MC | Внутренняя защита компрессора |
| MF | Внутренний предохранитель электродвигателя вентилятора |
| ТВ | Клеммная колодка |
| 52C | Разъем компрессора |

Примечания:

1. Используйте кабели только с медным проводником (для внешней проводки).
2. Так как кабели соединения внутреннего и наружного блоков имеют полярность, соединяйте их в соответствии с номерами (2, N, L).
3. Символы ниже обозначают:

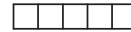

Клеммная колодка



Разъем

4. Гидравлическая схема

MU-GF20VA MU-GF25VA

Единицы измерения: мм

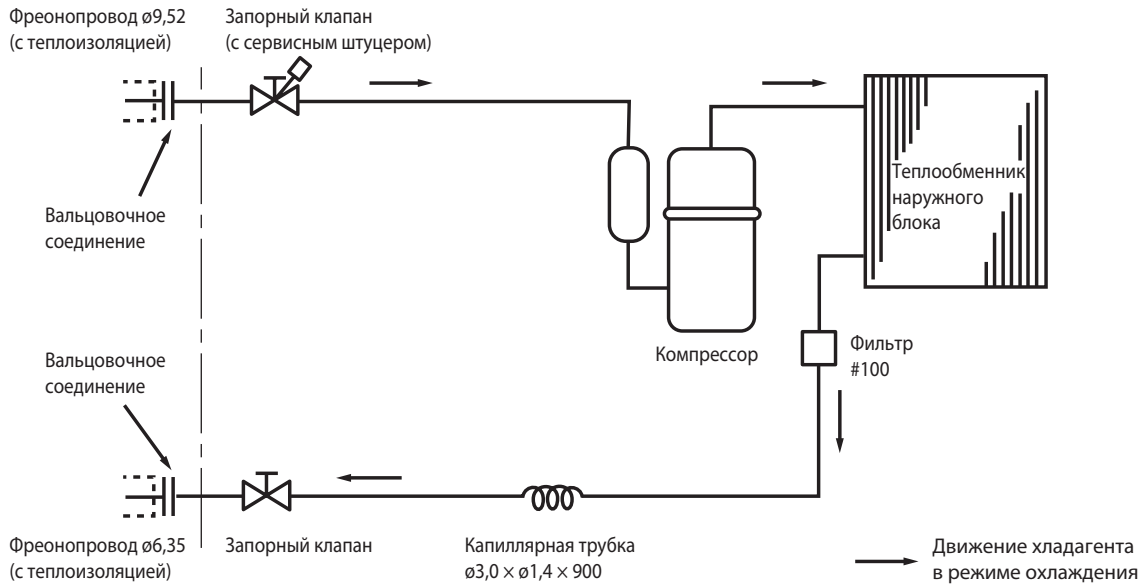

MU-GF35VA MU-GF50VA

Фреоновод (с теплоизоляцией):
 $\varnothing 9,52$ MU-GF35VA
 $\varnothing 12,7$ MU-GF50VA

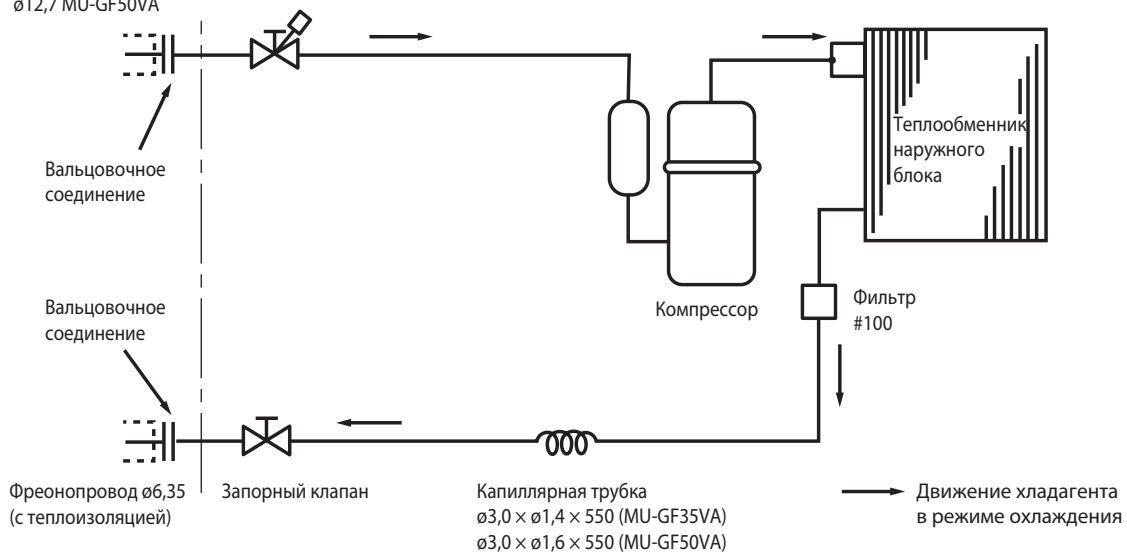

MU-GF60VA

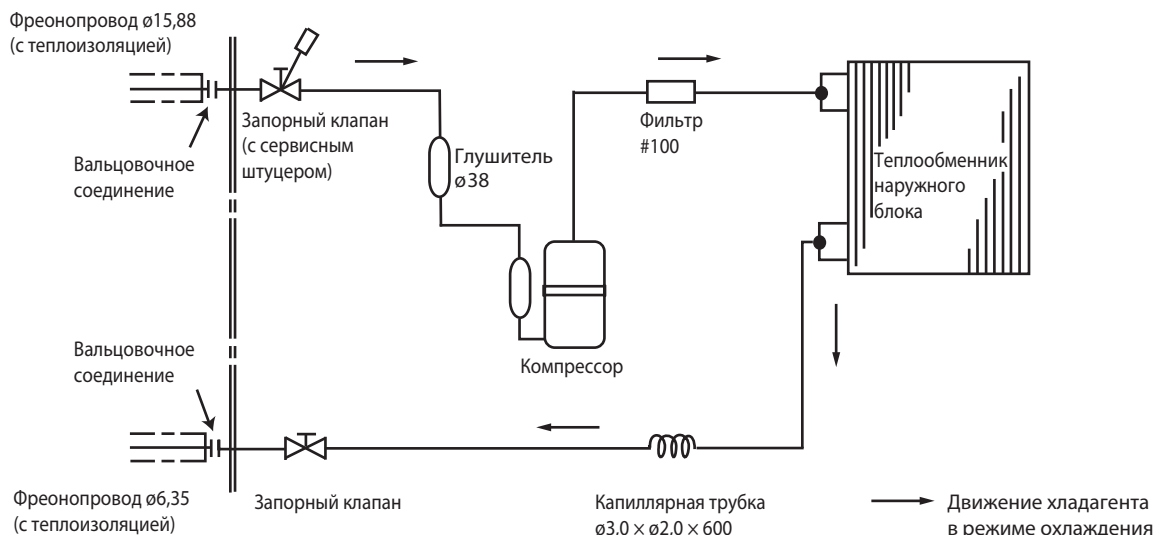

4. Гидравлическая схема

MU-GF80VA

Единицы измерения: мм

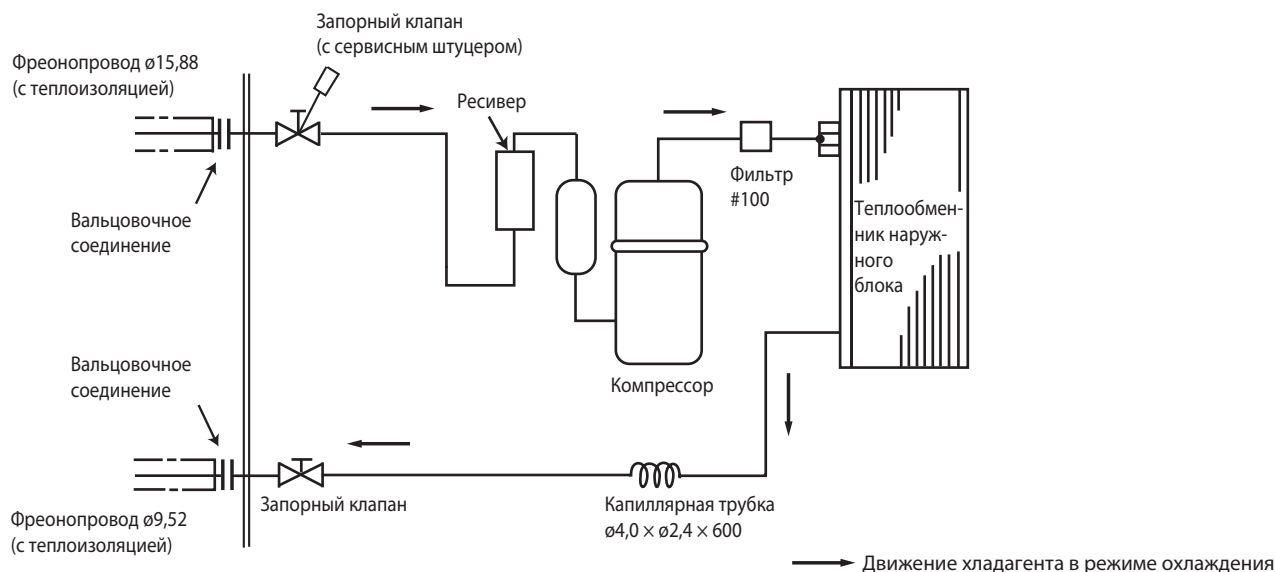

5. Длина фреоновода, перепад высот, дозаправка

Максимальная длина фреоновода и максимальный перепад высот

| Модель | Максимальная длина магистрали А, м | Максимальный перепад высот Н, м | Диаметр трубопровода, мм | |
|-----------|------------------------------------|---------------------------------|--------------------------|----------|
| | | | Газ | Жидкость |
| MU-GF20VA | 20 | 10 | 9,52 | 6,35 |
| MU-GF25VA | 20 | 10 | | |
| MU-GF35VA | 25 | 10 | | |
| MU-GF50VA | 30 | 10 | 12,7 | 9,52 |
| MU-GF60VA | 30 | 10 | 15,88 | |
| MU-GF80VA | 30 | 15 | 15,88 | |

Максимальный перепад высот

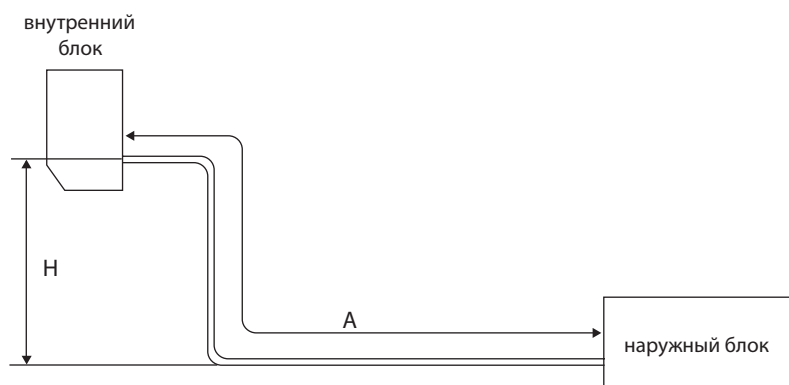

Дозаправка хладагента (R410A, грамм)

| Модель | Заводская заправка, г | Длина магистрали (в одну сторону) | | | | | |
|-----------|-----------------------|-----------------------------------|------|------|------|------|------|
| | | 7,5 м | 10 м | 15 м | 20 м | 25 м | 30 м |
| MU-GF20VA | 650 | 0 | 50 | 150 | 250 | — | — |
| MU-GF25VA | 650 | | | | | | |
| MU-GF35VA | 1100 | | | | | | |
| MU-GF50VA | 1200 | | | | | 350 | 450 |
| MU-GF60VA | 1300 | | | | | | |
| MU-GF80VA | 1850 | | | | | | |

Формула: $X(g) = 20 \text{ г/м} \times (A - 7,5) \text{ м}$

Примечание.

Если длина фреоновода превышает 7,5 м, то необходимо дозаправить систему хладагентом в соответствии с формулой, приведенной выше.

6. Шумовые характеристики

MU-GF20VA

| Режим | SPL (дБ(A)) | Обозначение |
|------------|-------------|-------------|
| Охлаждение | 47 | ●—● |

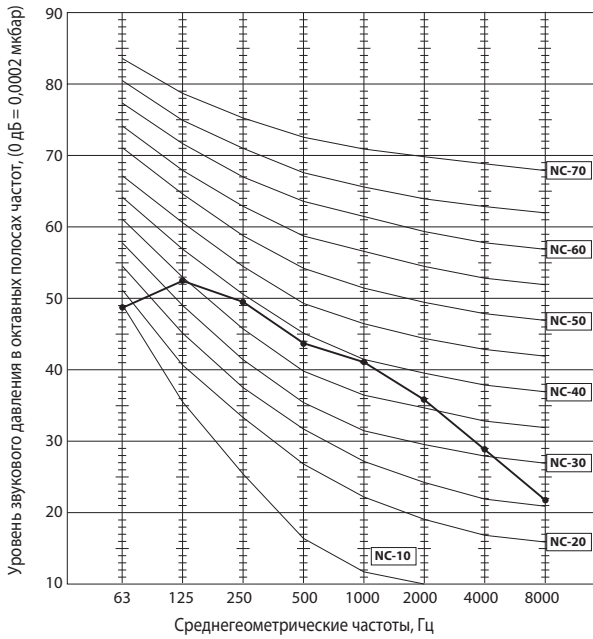

MU-GF25VA

| Режим | SPL (дБ(A)) | Обозначение |
|------------|-------------|-------------|
| Охлаждение | 47 | ●—● |

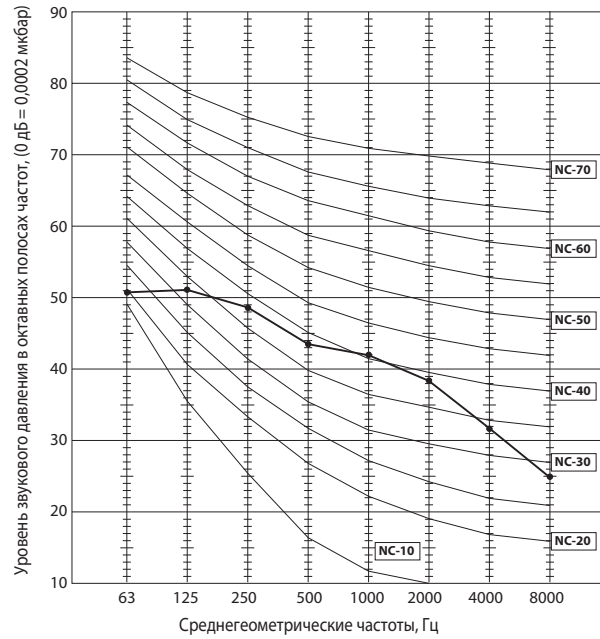

MU-GF35VA

| Режим | SPL (дБ(A)) | Обозначение |
|------------|-------------|-------------|
| Охлаждение | 49 | ●—● |

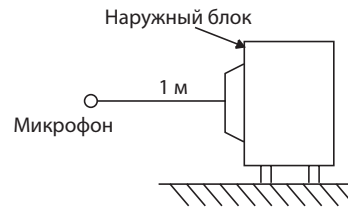
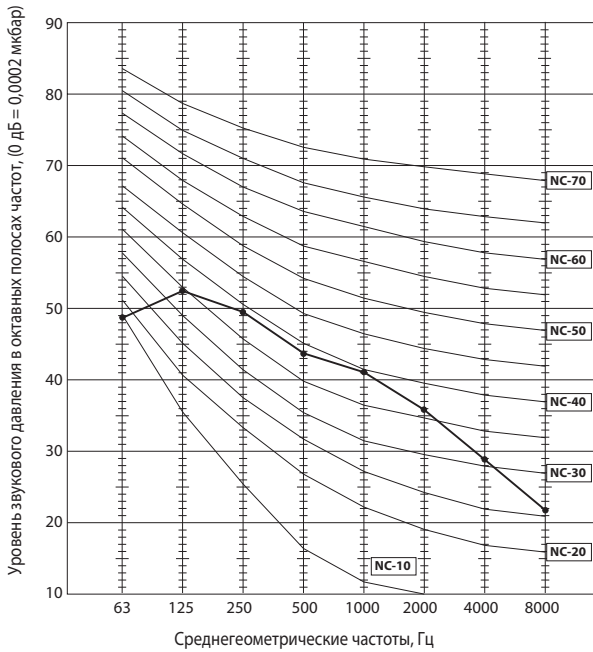

6. Шумовые характеристики

MU-GF50VA

| Режим | SPL (дБ(A)) | Обозначение |
|------------|-------------|-------------|
| Охлаждение | 52 | ●—● |

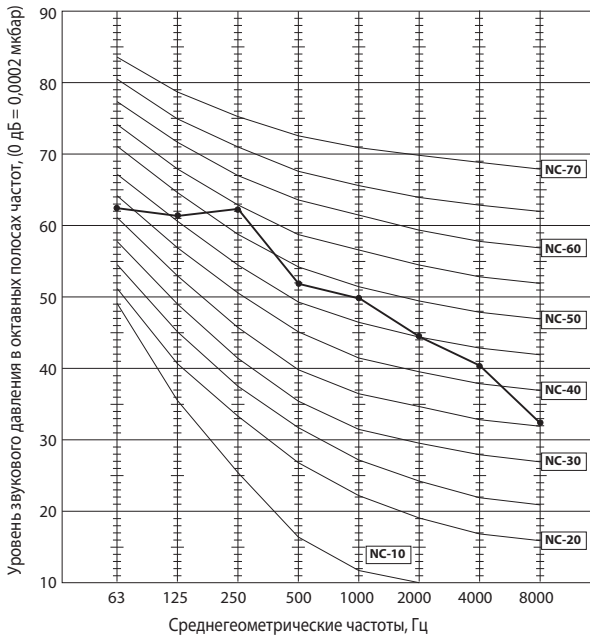

MU-GF60VA

| Режим | SPL (дБ(A)) | Обозначение |
|------------|-------------|-------------|
| Охлаждение | 54 | ●—● |

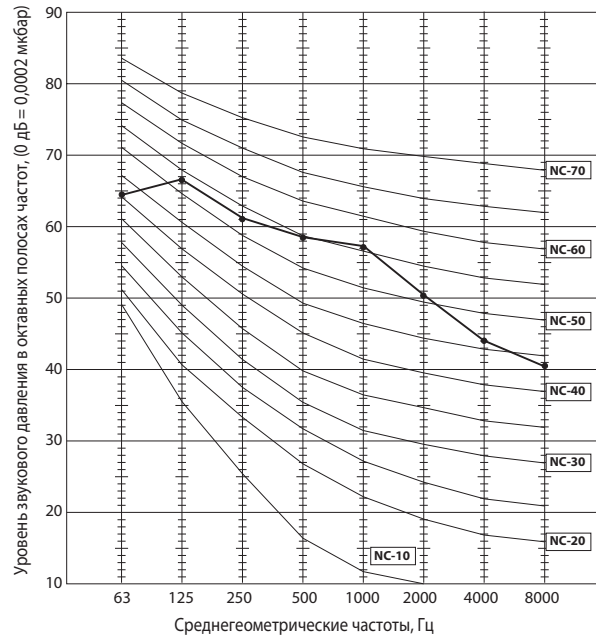

MU-GF80VA

| Режим | SPL (дБ(A)) | Обозначение |
|------------|-------------|-------------|
| Охлаждение | 55 | ●—● |

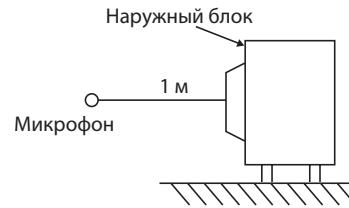
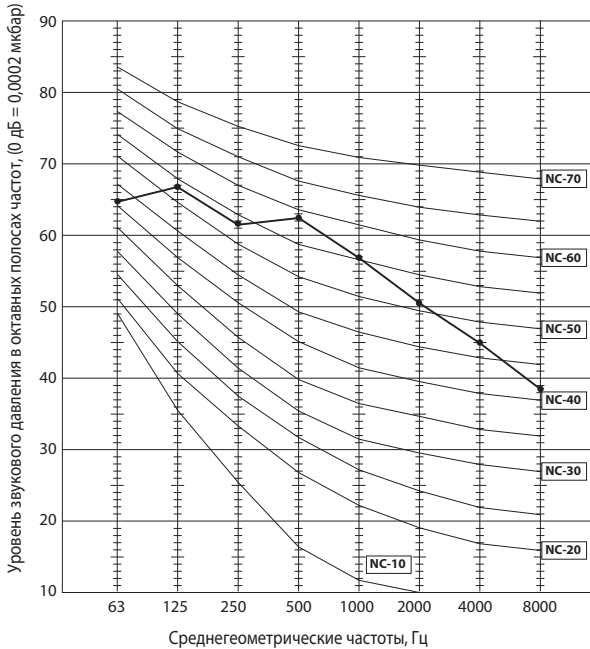

MU-GF20VA MU-GF25VA MU-GF35VA MU-GF50VA MU-GF60VA MU-GF80VA

Рабочие характеристики, указанные в спецификации, справедливы только для условий тестирования:

охлаждение: в помещении DB 27°C, WB 19°C, снаружи DB 35°C, WB 24°C

обогрев: в помещении DB 20°C, WB 15°C, снаружи DB 7°C, WB 6°C

длина магистрали 5 м.

В этом разделе собрана информация, позволяющая уточнить рабочие характеристики при реальных условиях эксплуатации.

1. Гарантированный диапазон напряжения питания

198 ~ 264 В, 50 Гц

2. Расход воздуха

Расход воздуха внутреннего блока должен быть максимальным.

3. Основные измерения

- | | |
|---|-------|
| 1. Температура воздуха, входящего во внутренний блок (по влажному термометру): | °C WB |
| 2. Температура воздуха, выходящего из внутреннего блока (по влажному термометру): | °C WB |
| 3. Температура воздуха, входящего в наружный блок (по сухому термометру): | °C DB |
| 4. Потребляемая мощность: | Вт |

Каждый из приведенных ниже графиков имеет вертикальную ось «Разность температур по сухому (по влажному) термометру». В данном случае это означает разность соответствующих температур на входе и выходе внутреннего блока.

Как производить измерения

1. Следует установить как минимум два комплекта термометров, каждый из которых содержит сухой и влажный, на входе воздуха во внутренний блок, и два комплекта – на выходе воздуха. Термометры должны быть установлены в точках с максимальной скоростью воздушного потока.
2. Аналогично установите два комплекта на входе воздуха в наружный блок. Следите, чтобы на термометры не попадали прямые солнечные лучи.
3. Проверьте, что воздушный фильтр внутреннего блока чистый.
4. Откройте окна и двери в помещении.
5. Нажмите кнопку принудительного включения один раз для включения режима охлаждения.
6. После стабилизации режима работы (около 15 минут) снимите показания термометров и рассчитайте соответствующие средние значения.
7. Через 10 минут после этого повторите измерения и убедитесь, что значения не изменились.

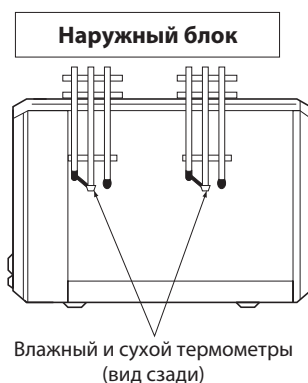
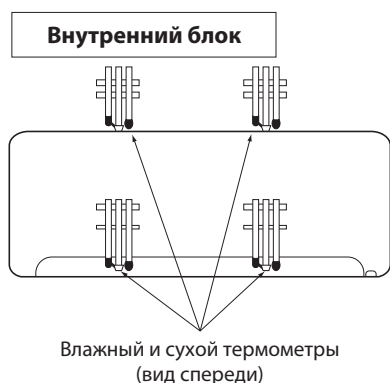

1. Коррекция производительности и потребляемой мощности

| Разность температур по влажному термометру, °C | MU-GF20VA | MU-GF25VA | MU-GF35VA | MU-GF50VA | MU-GF60VA | MU-GF80VA |
|--|-----------|-----------|-----------|-----------|-----------|-----------|
| 7,1 | 7,8 | 9,8 | 7,4 | 9,8 | 11,6 | |
| 6,5 | 7,1 | 9,0 | 6,8 | 9,0 | 10,6 | |
| 5,9 | 6,5 | 8,2 | 6,2 | 8,2 | 9,6 | |
| 5,4 | 5,9 | 7,4 | 5,6 | 7,4 | 8,7 | |
| 4,8 | 5,3 | 6,6 | 5,1 | 6,6 | 7,8 | |
| 4,3 | 4,7 | 5,9 | 4,5 | 5,9 | 6,9 | |

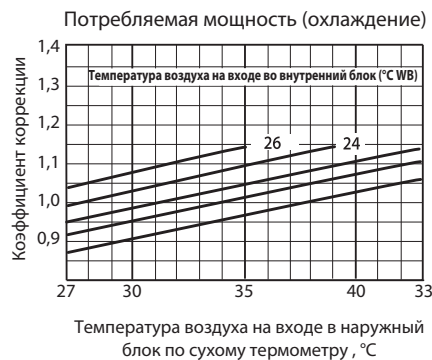
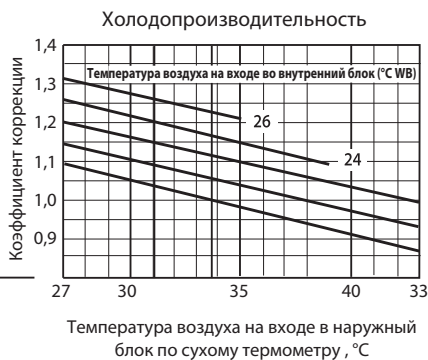

2. Давление испарения и потребляемый ток

Режим «Охлаждения»

- ① Внутренний и наружный блоки находятся в одинаковых температурно-влажностных условиях.
- ② Скорость вентилятора: высокая.

| Температура по сухому термометру, °C | Относительная влажность, % |
|--------------------------------------|----------------------------|
| 20 | 50 |
| 25 | 60 |
| 30 | 70 |

Давление испарения

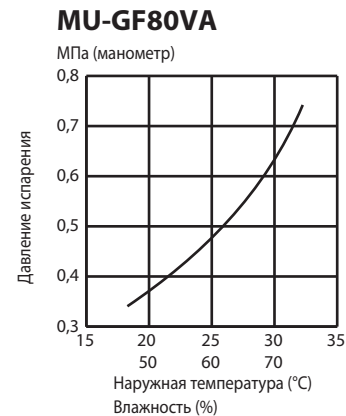
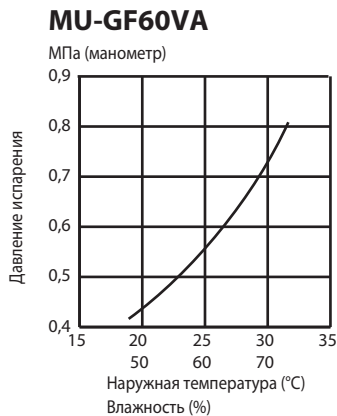
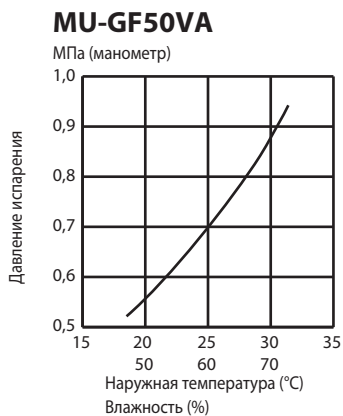
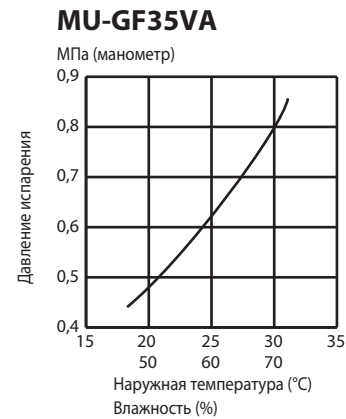
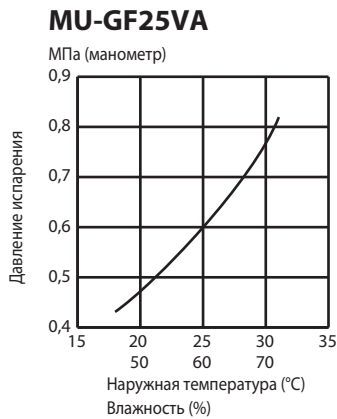
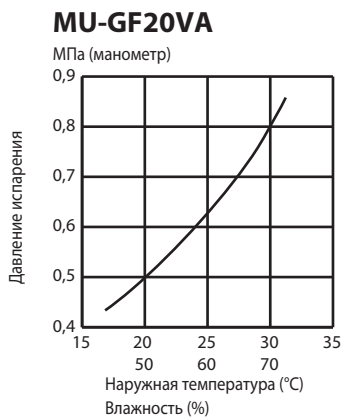

7. Рабочие характеристики

Потребляемый ток

MU-GF20VA

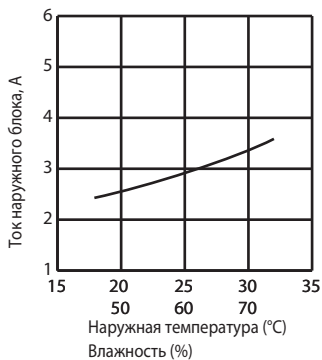

MU-GF25VA

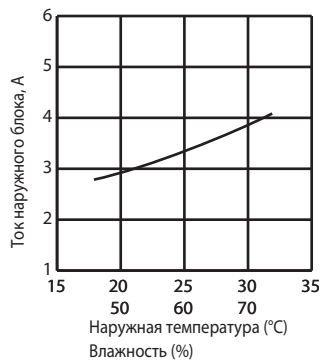

MU-GF35VA

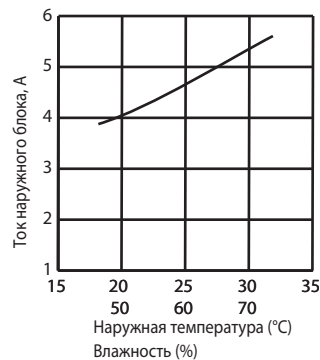

MU-GF50VA

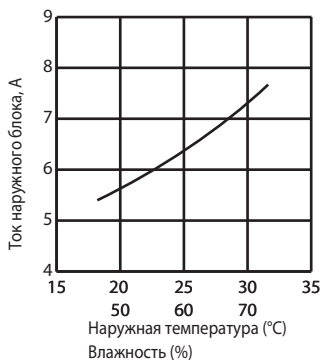

MU-GF60VA

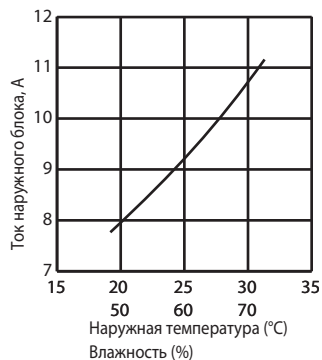

MU-GF80VA

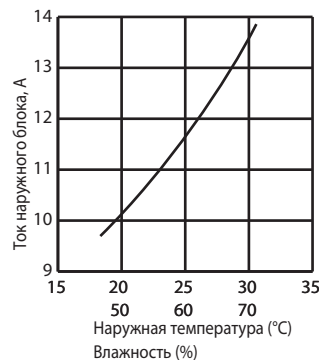

8. Производительность

Режим: ОХЛАЖДЕНИЕ (номинальная частота вращения компрессора).

MU-GF35VA

Производительность: 3,45 кВт (коэффициент производительности по явной теплоте 0,74). Потребляемая мощность: 1120 Вт.

| Температура в помещении | | Температура наружного воздуха, °C | | | | | | | | | | | |
|-------------------------|-------|-----------------------------------|------|------|-------|------|------|------|-------|------|------|------|-------|
| | | 35 | | | | 40 | | | | 46 | | | |
| °C DB | °C WB | Q | SHC | SHF | INPUT | Q | SHC | SHF | INPUT | Q | SHC | SHF | INPUT |
| 21 | 18 | 3,38 | 1,89 | 0,56 | 1098 | 3,11 | 1,74 | 0,56 | 1165 | 2,86 | 1,60 | 0,56 | 1210 |
| 21 | 20 | 3,55 | 1,56 | 0,44 | 1142 | 3,31 | 1,46 | 0,44 | 1198 | 3,07 | 1,35 | 0,44 | 1266 |
| 22 | 18 | 3,38 | 2,03 | 0,60 | 1098 | 3,11 | 1,86 | 0,60 | 1165 | 2,86 | 1,72 | 0,60 | 1210 |
| 22 | 20 | 3,55 | 1,71 | 0,48 | 1142 | 3,31 | 1,59 | 0,48 | 1198 | 3,07 | 1,47 | 0,48 | 1266 |
| 22 | 22 | 3,76 | 1,35 | 0,36 | 1187 | 3,52 | 1,27 | 0,36 | 1254 | 3,28 | 1,18 | 0,36 | 1299 |
| 23 | 18 | 3,38 | 2,16 | 0,64 | 1098 | 3,11 | 1,99 | 0,64 | 1165 | 2,86 | 1,83 | 0,64 | 1210 |
| 23 | 20 | 3,55 | 1,85 | 0,52 | 1142 | 3,31 | 1,72 | 0,52 | 1198 | 3,07 | 1,60 | 0,52 | 1266 |
| 23 | 22 | 3,76 | 1,50 | 0,40 | 1187 | 3,52 | 1,41 | 0,40 | 1254 | 3,28 | 1,31 | 0,40 | 1299 |
| 24 | 18 | 3,38 | 2,30 | 0,68 | 1098 | 3,11 | 2,11 | 0,68 | 1165 | 2,86 | 1,95 | 0,68 | 1210 |
| 24 | 20 | 3,55 | 1,99 | 0,56 | 1142 | 3,31 | 1,85 | 0,56 | 1198 | 3,07 | 1,72 | 0,56 | 1266 |
| 24 | 22 | 3,76 | 1,65 | 0,44 | 1187 | 3,52 | 1,55 | 0,44 | 1254 | 3,28 | 1,44 | 0,44 | 1299 |
| 24 | 24 | 3,97 | 1,27 | 0,32 | 1232 | 3,73 | 1,19 | 0,32 | 1288 | 3,52 | 1,13 | 0,32 | 1344 |
| 25 | 18 | 3,38 | 2,43 | 0,72 | 1098 | 3,11 | 2,24 | 0,72 | 1165 | 2,86 | 2,06 | 0,72 | 1210 |
| 25 | 20 | 3,55 | 2,13 | 0,60 | 1142 | 3,31 | 1,99 | 0,60 | 1198 | 3,07 | 1,84 | 0,60 | 1266 |
| 25 | 22 | 3,76 | 1,81 | 0,48 | 1187 | 3,52 | 1,69 | 0,48 | 1254 | 3,28 | 1,57 | 0,48 | 1299 |
| 25 | 24 | 3,97 | 1,43 | 0,36 | 1232 | 3,73 | 1,34 | 0,36 | 1288 | 3,52 | 1,27 | 0,36 | 1344 |
| 26 | 18 | 3,38 | 2,57 | 0,76 | 1098 | 3,11 | 2,36 | 0,76 | 1165 | 2,86 | 2,18 | 0,76 | 1210 |
| 26 | 20 | 3,55 | 2,27 | 0,64 | 1142 | 3,31 | 2,12 | 0,64 | 1198 | 3,07 | 1,97 | 0,64 | 1266 |
| 26 | 22 | 3,76 | 1,96 | 0,52 | 1187 | 3,52 | 1,83 | 0,52 | 1254 | 3,28 | 1,70 | 0,52 | 1299 |
| 26 | 24 | 3,97 | 1,59 | 0,40 | 1232 | 3,73 | 1,49 | 0,40 | 1288 | 3,52 | 1,41 | 0,40 | 1344 |
| 26 | 26 | 4,17 | 1,17 | 0,28 | 1277 | 3,93 | 1,10 | 0,28 | 1333 | 3,69 | 1,03 | 0,28 | 1389 |
| 27 | 18 | 3,38 | 2,70 | 0,80 | 1098 | 3,11 | 2,48 | 0,80 | 1165 | 2,86 | 2,29 | 0,80 | 1210 |
| 27 | 20 | 3,55 | 2,42 | 0,68 | 1142 | 3,31 | 2,25 | 0,68 | 1198 | 3,07 | 2,09 | 0,68 | 1266 |
| 27 | 22 | 3,76 | 2,11 | 0,56 | 1187 | 3,52 | 1,97 | 0,56 | 1254 | 3,28 | 1,84 | 0,56 | 1299 |
| 27 | 24 | 3,97 | 1,75 | 0,44 | 1232 | 3,73 | 1,64 | 0,44 | 1288 | 3,52 | 1,55 | 0,44 | 1344 |
| 27 | 26 | 4,17 | 1,34 | 0,32 | 1277 | 3,93 | 1,26 | 0,32 | 1333 | 3,69 | 1,18 | 0,32 | 1389 |
| 28 | 18 | 3,38 | 2,84 | 0,84 | 1098 | 3,11 | 2,61 | 0,84 | 1165 | 2,86 | 2,41 | 0,84 | 1210 |
| 28 | 20 | 3,55 | 2,56 | 0,72 | 1142 | 3,31 | 2,38 | 0,72 | 1198 | 3,07 | 2,21 | 0,72 | 1266 |
| 28 | 22 | 3,76 | 2,26 | 0,60 | 1187 | 3,52 | 2,11 | 0,60 | 1254 | 3,28 | 1,97 | 0,60 | 1299 |
| 28 | 24 | 3,97 | 1,90 | 0,48 | 1232 | 3,73 | 1,79 | 0,48 | 1288 | 3,52 | 1,69 | 0,48 | 1344 |
| 28 | 26 | 4,17 | 1,50 | 0,36 | 1277 | 3,93 | 1,42 | 0,36 | 1333 | 3,69 | 1,33 | 0,36 | 1389 |
| 29 | 18 | 3,38 | 2,98 | 0,88 | 1098 | 3,11 | 2,73 | 0,88 | 1165 | 2,86 | 2,52 | 0,88 | 1210 |
| 29 | 20 | 3,55 | 2,70 | 0,76 | 1142 | 3,31 | 2,52 | 0,76 | 1198 | 3,07 | 2,33 | 0,76 | 1266 |
| 29 | 22 | 3,76 | 2,41 | 0,64 | 1187 | 3,52 | 2,25 | 0,64 | 1254 | 3,28 | 2,10 | 0,64 | 1299 |
| 29 | 24 | 3,97 | 2,06 | 0,52 | 1232 | 3,73 | 1,94 | 0,52 | 1288 | 3,52 | 1,83 | 0,52 | 1344 |
| 29 | 26 | 4,17 | 1,67 | 0,40 | 1277 | 3,93 | 1,57 | 0,40 | 1333 | 3,69 | 1,48 | 0,40 | 1389 |
| 30 | 18 | 3,38 | 3,11 | 0,92 | 1098 | 3,11 | 2,86 | 0,92 | 1165 | 2,86 | 2,63 | 0,92 | 1210 |
| 30 | 20 | 3,55 | 2,84 | 0,80 | 1142 | 3,31 | 2,65 | 0,80 | 1198 | 3,07 | 2,46 | 0,80 | 1266 |
| 30 | 22 | 3,76 | 2,56 | 0,68 | 1187 | 3,52 | 2,39 | 0,68 | 1254 | 3,28 | 2,23 | 0,68 | 1299 |
| 30 | 24 | 3,97 | 2,22 | 0,56 | 1232 | 3,73 | 2,09 | 0,56 | 1288 | 3,52 | 1,97 | 0,56 | 1344 |
| 30 | 26 | 4,17 | 1,84 | 0,44 | 1277 | 3,93 | 1,73 | 0,44 | 1333 | 3,69 | 1,62 | 0,44 | 1389 |
| 31 | 18 | 3,38 | 3,25 | 0,96 | 1098 | 3,11 | 2,98 | 0,96 | 1165 | 2,86 | 2,75 | 0,96 | 1210 |
| 31 | 20 | 3,55 | 2,98 | 0,84 | 1142 | 3,31 | 2,78 | 0,84 | 1198 | 3,07 | 2,58 | 0,84 | 1266 |
| 31 | 22 | 3,76 | 2,71 | 0,72 | 1187 | 3,52 | 2,53 | 0,72 | 1254 | 3,28 | 2,36 | 0,72 | 1299 |
| 31 | 24 | 3,97 | 2,38 | 0,60 | 1232 | 3,73 | 2,24 | 0,60 | 1288 | 3,52 | 2,11 | 0,60 | 1344 |
| 31 | 26 | 4,17 | 2,00 | 0,48 | 1277 | 3,93 | 1,89 | 0,48 | 1333 | 3,69 | 1,77 | 0,48 | 1389 |
| 32 | 18 | 3,38 | 3,38 | 1,00 | 1098 | 3,11 | 3,11 | 1,00 | 1165 | 2,86 | 2,86 | 1,00 | 1210 |
| 32 | 20 | 3,55 | 3,13 | 0,88 | 1142 | 3,31 | 2,91 | 0,88 | 1198 | 3,07 | 2,70 | 0,88 | 1266 |
| 32 | 22 | 3,76 | 2,86 | 0,76 | 1187 | 3,52 | 2,67 | 0,76 | 1254 | 3,28 | 2,49 | 0,76 | 1299 |
| 32 | 24 | 3,97 | 2,54 | 0,64 | 1232 | 3,73 | 2,38 | 0,64 | 1288 | 3,52 | 2,25 | 0,64 | 1344 |
| 32 | 26 | 4,17 | 2,17 | 0,52 | 1277 | 3,93 | 2,05 | 0,52 | 1333 | 3,69 | 1,92 | 0,52 | 1389 |

Обозначения:

Q — полная производительность (кВт);

SHC — производительность по явной теплоте (кВт);

SHF — коэфф. произв. по явной теплоте;

INPUT — потребляемая мощность (Вт);

DB — по сухому термометру;

WB — по влажному термометру

8. Производительность

Режим: ОХЛАЖДЕНИЕ (номинальная частота вращения компрессора).

MU-GF50VA

Производительность: 4,85 кВт (коэффициент производительности по явной теплоте 0,81). Потребляемая мощность: 1480 Вт.

| Температура в помещении | | Температура наружного воздуха, °C | | | | | | | | | | | | | | | |
|-------------------------|-------|-----------------------------------|------|------|-------|------|------|------|-------|------|------|------|-------|------|------|------|-------|
| | | 21 | | | | 25 | | | | 27 | | | | 30 | | | |
| °C DB | °C WB | Q | SHC | SHF | INPUT | Q | SHC | SHF | INPUT | Q | SHC | SHF | INPUT | Q | SHC | SHF | INPUT |
| 21 | 18 | 5,70 | 3,59 | 0,63 | 1184 | 5,46 | 3,44 | 0,63 | 1243 | 5,24 | 3,30 | 0,63 | 1302 | 5,04 | 3,18 | 0,63 | 1362 |
| 21 | 20 | 5,94 | 3,03 | 0,51 | 1243 | 5,70 | 2,91 | 0,51 | 1317 | 5,53 | 2,82 | 0,51 | 1347 | 5,34 | 2,72 | 0,51 | 1406 |
| 22 | 18 | 5,70 | 3,82 | 0,67 | 1184 | 5,46 | 3,66 | 0,67 | 1243 | 5,24 | 3,51 | 0,67 | 1302 | 5,04 | 3,38 | 0,67 | 1362 |
| 22 | 20 | 5,94 | 3,27 | 0,55 | 1243 | 5,70 | 3,13 | 0,55 | 1317 | 5,53 | 3,04 | 0,55 | 1347 | 5,34 | 2,93 | 0,55 | 1406 |
| 22 | 22 | 6,18 | 2,66 | 0,43 | 1288 | 5,97 | 2,57 | 0,43 | 1369 | 5,82 | 2,50 | 0,43 | 1406 | 5,58 | 2,40 | 0,43 | 1465 |
| 23 | 18 | 5,70 | 4,05 | 0,71 | 1184 | 5,46 | 3,87 | 0,71 | 1243 | 5,24 | 3,72 | 0,71 | 1302 | 5,04 | 3,58 | 0,71 | 1362 |
| 23 | 20 | 5,94 | 3,51 | 0,59 | 1243 | 5,70 | 3,36 | 0,59 | 1317 | 5,53 | 3,26 | 0,59 | 1347 | 5,34 | 3,15 | 0,59 | 1406 |
| 23 | 22 | 6,18 | 2,91 | 0,47 | 1288 | 5,97 | 2,80 | 0,47 | 1369 | 5,82 | 2,74 | 0,47 | 1406 | 5,58 | 2,62 | 0,47 | 1465 |
| 24 | 18 | 5,70 | 4,27 | 0,75 | 1184 | 5,46 | 4,09 | 0,75 | 1243 | 5,24 | 3,93 | 0,75 | 1302 | 5,04 | 3,78 | 0,75 | 1362 |
| 24 | 20 | 5,94 | 3,74 | 0,63 | 1243 | 5,70 | 3,59 | 0,63 | 1317 | 5,53 | 3,48 | 0,63 | 1347 | 5,34 | 3,36 | 0,63 | 1406 |
| 24 | 22 | 6,18 | 3,15 | 0,51 | 1288 | 5,97 | 3,04 | 0,51 | 1369 | 5,82 | 2,97 | 0,51 | 1406 | 5,58 | 2,84 | 0,51 | 1465 |
| 24 | 24 | 6,50 | 2,53 | 0,39 | 1347 | 6,26 | 2,44 | 0,39 | 1421 | 6,11 | 2,38 | 0,39 | 1465 | 5,92 | 2,31 | 0,39 | 1539 |
| 25 | 18 | 5,70 | 4,50 | 0,79 | 1184 | 5,46 | 4,31 | 0,79 | 1243 | 5,24 | 4,14 | 0,79 | 1302 | 5,04 | 3,98 | 0,79 | 1362 |
| 25 | 20 | 5,94 | 3,98 | 0,67 | 1243 | 5,70 | 3,82 | 0,67 | 1317 | 5,53 | 3,70 | 0,67 | 1347 | 5,34 | 3,57 | 0,67 | 1406 |
| 25 | 22 | 6,18 | 3,40 | 0,55 | 1288 | 5,97 | 3,28 | 0,55 | 1369 | 5,82 | 3,20 | 0,55 | 1406 | 5,58 | 3,07 | 0,55 | 1465 |
| 25 | 24 | 6,50 | 2,79 | 0,43 | 1347 | 6,26 | 2,69 | 0,43 | 1421 | 6,11 | 2,63 | 0,43 | 1465 | 5,92 | 2,54 | 0,43 | 1539 |
| 26 | 18 | 5,70 | 4,73 | 0,83 | 1184 | 5,46 | 4,53 | 0,83 | 1243 | 5,24 | 4,35 | 0,83 | 1302 | 5,04 | 4,19 | 0,83 | 1362 |
| 26 | 20 | 5,94 | 4,22 | 0,71 | 1243 | 5,70 | 4,05 | 0,71 | 1317 | 5,53 | 3,93 | 0,71 | 1347 | 5,34 | 3,79 | 0,71 | 1406 |
| 26 | 22 | 6,18 | 3,65 | 0,59 | 1288 | 5,97 | 3,52 | 0,59 | 1369 | 5,82 | 3,43 | 0,59 | 1406 | 5,58 | 3,29 | 0,59 | 1465 |
| 26 | 24 | 6,50 | 3,05 | 0,47 | 1347 | 6,26 | 2,94 | 0,47 | 1421 | 6,11 | 2,87 | 0,47 | 1465 | 5,92 | 2,78 | 0,47 | 1539 |
| 26 | 26 | 6,69 | 2,34 | 0,35 | 1421 | 6,50 | 2,27 | 0,35 | 1495 | 6,40 | 2,24 | 0,35 | 1539 | 6,21 | 2,17 | 0,35 | 1584 |
| 27 | 18 | 5,70 | 4,96 | 0,87 | 1184 | 5,46 | 4,75 | 0,87 | 1243 | 5,24 | 4,56 | 0,87 | 1302 | 5,04 | 4,39 | 0,87 | 1362 |
| 27 | 20 | 5,94 | 4,46 | 0,75 | 1243 | 5,70 | 4,27 | 0,75 | 1317 | 5,53 | 4,15 | 0,75 | 1347 | 5,34 | 4,00 | 0,75 | 1406 |
| 27 | 22 | 6,18 | 3,90 | 0,63 | 1288 | 5,97 | 3,76 | 0,63 | 1369 | 5,82 | 3,67 | 0,63 | 1406 | 5,58 | 3,51 | 0,63 | 1465 |
| 27 | 24 | 6,50 | 3,31 | 0,51 | 1347 | 6,26 | 3,19 | 0,51 | 1421 | 6,11 | 3,12 | 0,51 | 1465 | 5,92 | 3,02 | 0,51 | 1539 |
| 27 | 26 | 6,69 | 2,61 | 0,39 | 1421 | 6,50 | 2,53 | 0,39 | 1495 | 6,40 | 2,50 | 0,39 | 1539 | 6,21 | 2,42 | 0,39 | 1584 |
| 28 | 18 | 5,70 | 5,19 | 0,91 | 1184 | 5,46 | 4,97 | 0,91 | 1243 | 5,24 | 4,77 | 0,91 | 1302 | 5,04 | 4,59 | 0,91 | 1362 |
| 28 | 20 | 5,94 | 4,69 | 0,79 | 1243 | 5,70 | 4,50 | 0,79 | 1317 | 5,53 | 4,37 | 0,79 | 1347 | 5,34 | 4,21 | 0,79 | 1406 |
| 28 | 22 | 6,18 | 4,14 | 0,67 | 1288 | 5,97 | 4,00 | 0,67 | 1369 | 5,82 | 3,90 | 0,67 | 1406 | 5,58 | 3,74 | 0,67 | 1465 |
| 28 | 24 | 6,50 | 3,57 | 0,55 | 1347 | 6,26 | 3,44 | 0,55 | 1421 | 6,11 | 3,36 | 0,55 | 1465 | 5,92 | 3,25 | 0,55 | 1539 |
| 28 | 26 | 6,69 | 2,88 | 0,43 | 1421 | 6,50 | 2,79 | 0,43 | 1495 | 6,40 | 2,75 | 0,43 | 1539 | 6,21 | 2,67 | 0,43 | 1584 |
| 29 | 18 | 5,70 | 5,41 | 0,95 | 1184 | 5,46 | 5,18 | 0,95 | 1243 | 5,24 | 4,98 | 0,95 | 1302 | 5,04 | 4,79 | 0,95 | 1362 |
| 29 | 20 | 5,94 | 4,93 | 0,83 | 1243 | 5,70 | 4,73 | 0,83 | 1317 | 5,53 | 4,59 | 0,83 | 1347 | 5,34 | 4,43 | 0,83 | 1406 |
| 29 | 22 | 6,18 | 4,39 | 0,71 | 1288 | 5,97 | 4,24 | 0,71 | 1369 | 5,82 | 4,13 | 0,71 | 1406 | 5,58 | 3,96 | 0,71 | 1465 |
| 29 | 24 | 6,50 | 3,83 | 0,59 | 1347 | 6,26 | 3,69 | 0,59 | 1421 | 6,11 | 3,61 | 0,59 | 1465 | 5,92 | 3,49 | 0,59 | 1539 |
| 29 | 26 | 6,69 | 3,15 | 0,47 | 1421 | 6,50 | 3,05 | 0,47 | 1495 | 6,40 | 3,01 | 0,47 | 1539 | 6,21 | 2,92 | 0,47 | 1584 |
| 30 | 18 | 5,70 | 5,64 | 0,99 | 1184 | 5,46 | 5,40 | 0,99 | 1243 | 5,24 | 5,19 | 0,99 | 1302 | 5,04 | 4,99 | 0,99 | 1362 |
| 30 | 20 | 5,94 | 5,17 | 0,87 | 1243 | 5,70 | 4,96 | 0,87 | 1317 | 5,53 | 4,81 | 0,87 | 1347 | 5,34 | 4,64 | 0,87 | 1406 |
| 30 | 22 | 6,18 | 4,64 | 0,75 | 1288 | 5,97 | 4,47 | 0,75 | 1369 | 5,82 | 4,37 | 0,75 | 1406 | 5,58 | 4,18 | 0,75 | 1465 |
| 30 | 24 | 6,50 | 4,09 | 0,63 | 1347 | 6,26 | 3,94 | 0,63 | 1421 | 6,11 | 3,85 | 0,63 | 1465 | 5,92 | 3,73 | 0,63 | 1539 |
| 30 | 26 | 6,69 | 3,41 | 0,51 | 1421 | 6,50 | 3,31 | 0,51 | 1495 | 6,40 | 3,27 | 0,51 | 1539 | 6,21 | 3,17 | 0,51 | 1584 |
| 31 | 18 | 5,70 | 5,70 | 1,00 | 1184 | 5,46 | 5,46 | 1,00 | 1243 | 5,24 | 5,24 | 1,00 | 1302 | 5,04 | 5,04 | 1,00 | 1362 |
| 31 | 20 | 5,94 | 5,41 | 0,91 | 1243 | 5,70 | 5,19 | 0,91 | 1317 | 5,53 | 5,03 | 0,91 | 1347 | 5,34 | 4,85 | 0,91 | 1406 |
| 31 | 22 | 6,18 | 4,89 | 0,79 | 1288 | 5,97 | 4,71 | 0,79 | 1369 | 5,82 | 4,60 | 0,79 | 1406 | 5,58 | 4,41 | 0,79 | 1465 |
| 31 | 24 | 6,50 | 4,35 | 0,67 | 1347 | 6,26 | 4,19 | 0,67 | 1421 | 6,11 | 4,09 | 0,67 | 1465 | 5,92 | 3,96 | 0,67 | 1539 |
| 31 | 26 | 6,69 | 3,68 | 0,55 | 1421 | 6,50 | 3,57 | 0,55 | 1495 | 6,40 | 3,52 | 0,55 | 1539 | 6,21 | 3,41 | 0,55 | 1584 |
| 32 | 18 | 5,70 | 5,70 | 1,00 | 1184 | 5,46 | 5,46 | 1,00 | 1243 | 5,24 | 5,24 | 1,00 | 1302 | 5,04 | 5,04 | 1,00 | 1362 |
| 32 | 20 | 5,94 | 5,64 | 0,95 | 1243 | 5,70 | 5,41 | 0,95 | 1317 | 5,53 | 5,25 | 0,95 | 1347 | 5,34 | 5,07 | 0,95 | 1406 |
| 32 | 22 | 6,18 | 5,13 | 0,83 | 1288 | 5,97 | 4,95 | 0,83 | 1369 | 5,82 | 4,83 | 0,83 | 1406 | 5,58 | 4,63 | 0,83 | 1465 |
| 32 | 24 | 6,50 | 4,61 | 0,71 | 1347 | 6,26 | 4,44 | 0,71 | 1421 | 6,11 | 4,34 | 0,71 | 1465 | 5,92 | 4,20 | 0,71 | 1539 |
| 32 | 26 | 6,69 | 3,95 | 0,59 | 1421 | 6,50 | 3,83 | 0,59 | 1495 | 6,40 | 3,78 | 0,59 | 1539 | 6,21 | 3,66 | 0,59 | 1584 |

Обозначения:

Q — полная производительность (кВт);
SHC — производительность по явной теплоте (кВт);

SHF — коэфф. произв. по явной теплоте;
INPUT — потребляемая мощность (Вт);

DB — по сухому термометру;
WB — по влажному термометру

8. Производительность

Режим: ОХЛАЖДЕНИЕ (номинальная частота вращения компрессора).

MU-GF50VA

Производительность: 4,85 кВт (коэффициент производительности по явной теплоте 0,81). Потребляемая мощность: 1480 Вт.

| Температура в помещении | | Температура наружного воздуха, °C | | | | | | | | | | | |
|-------------------------|-------|-----------------------------------|------|------|-------|------|------|------|-------|------|------|------|-------|
| | | 35 | | | | 40 | | | | 46 | | | |
| °C DB | °C WB | Q | SHC | SHF | INPUT | Q | SHC | SHF | INPUT | Q | SHC | SHF | INPUT |
| 21 | 18 | 4,75 | 2,99 | 0,63 | 1450 | 4,37 | 2,75 | 0,63 | 1539 | 4,03 | 2,54 | 0,63 | 1598 |
| 21 | 20 | 5,00 | 2,55 | 0,51 | 1510 | 4,66 | 2,37 | 0,51 | 1584 | 4,32 | 2,20 | 0,51 | 1672 |
| 22 | 18 | 4,75 | 3,18 | 0,67 | 1450 | 4,37 | 2,92 | 0,67 | 1539 | 4,03 | 2,70 | 0,67 | 1598 |
| 22 | 20 | 5,00 | 2,75 | 0,55 | 1510 | 4,66 | 2,56 | 0,55 | 1584 | 4,32 | 2,37 | 0,55 | 1672 |
| 22 | 22 | 5,29 | 2,27 | 0,43 | 1569 | 4,95 | 2,13 | 0,43 | 1658 | 4,61 | 1,98 | 0,43 | 1717 |
| 23 | 18 | 4,75 | 3,37 | 0,71 | 1450 | 4,37 | 3,10 | 0,71 | 1539 | 4,03 | 2,86 | 0,71 | 1598 |
| 23 | 20 | 5,00 | 2,95 | 0,59 | 1510 | 4,66 | 2,75 | 0,59 | 1584 | 4,32 | 2,55 | 0,59 | 1672 |
| 23 | 22 | 5,29 | 2,48 | 0,47 | 1569 | 4,95 | 2,33 | 0,47 | 1658 | 4,61 | 2,17 | 0,47 | 1717 |
| 24 | 18 | 4,75 | 3,56 | 0,75 | 1450 | 4,37 | 3,27 | 0,75 | 1539 | 4,03 | 3,02 | 0,75 | 1598 |
| 24 | 20 | 5,00 | 3,15 | 0,63 | 1510 | 4,66 | 2,93 | 0,63 | 1584 | 4,32 | 2,72 | 0,63 | 1672 |
| 24 | 22 | 5,29 | 2,70 | 0,51 | 1569 | 4,95 | 2,52 | 0,51 | 1658 | 4,61 | 2,35 | 0,51 | 1717 |
| 24 | 24 | 5,58 | 2,18 | 0,39 | 1628 | 5,24 | 2,04 | 0,39 | 1702 | 4,95 | 1,93 | 0,39 | 1776 |
| 25 | 18 | 4,75 | 3,75 | 0,79 | 1450 | 4,37 | 3,45 | 0,79 | 1539 | 4,03 | 3,18 | 0,79 | 1598 |
| 25 | 20 | 5,00 | 3,35 | 0,67 | 1510 | 4,66 | 3,12 | 0,67 | 1584 | 4,32 | 2,89 | 0,67 | 1672 |
| 25 | 22 | 5,29 | 2,91 | 0,55 | 1569 | 4,95 | 2,72 | 0,55 | 1658 | 4,61 | 2,53 | 0,55 | 1717 |
| 25 | 24 | 5,58 | 2,40 | 0,43 | 1628 | 5,24 | 2,25 | 0,43 | 1702 | 4,95 | 2,13 | 0,43 | 1776 |
| 26 | 18 | 4,75 | 3,94 | 0,83 | 1450 | 4,37 | 3,62 | 0,83 | 1539 | 4,03 | 3,34 | 0,83 | 1598 |
| 26 | 20 | 5,00 | 3,55 | 0,71 | 1510 | 4,66 | 3,31 | 0,71 | 1584 | 4,32 | 3,06 | 0,71 | 1672 |
| 26 | 22 | 5,29 | 3,12 | 0,59 | 1569 | 4,95 | 2,92 | 0,59 | 1658 | 4,61 | 2,72 | 0,59 | 1717 |
| 26 | 24 | 5,58 | 2,62 | 0,47 | 1628 | 5,24 | 2,46 | 0,47 | 1702 | 4,95 | 2,33 | 0,47 | 1776 |
| 26 | 26 | 5,87 | 2,05 | 0,35 | 1687 | 5,53 | 1,94 | 0,35 | 1761 | 5,19 | 1,82 | 0,35 | 1835 |
| 27 | 18 | 4,75 | 4,14 | 0,87 | 1450 | 4,37 | 3,80 | 0,87 | 1539 | 4,03 | 3,50 | 0,87 | 1598 |
| 27 | 20 | 5,00 | 3,75 | 0,75 | 1510 | 4,66 | 3,49 | 0,75 | 1584 | 4,32 | 3,24 | 0,75 | 1672 |
| 27 | 22 | 5,29 | 3,33 | 0,63 | 1569 | 4,95 | 3,12 | 0,63 | 1658 | 4,61 | 2,90 | 0,63 | 1717 |
| 27 | 24 | 5,58 | 2,84 | 0,51 | 1628 | 5,24 | 2,67 | 0,51 | 1702 | 4,95 | 2,52 | 0,51 | 1776 |
| 27 | 26 | 5,87 | 2,29 | 0,39 | 1687 | 5,53 | 2,16 | 0,39 | 1761 | 5,19 | 2,02 | 0,39 | 1835 |
| 28 | 18 | 4,75 | 4,33 | 0,91 | 1450 | 4,37 | 3,97 | 0,91 | 1539 | 4,03 | 3,66 | 0,91 | 1598 |
| 28 | 20 | 5,00 | 3,95 | 0,79 | 1510 | 4,66 | 3,68 | 0,79 | 1584 | 4,32 | 3,41 | 0,79 | 1672 |
| 28 | 22 | 5,29 | 3,54 | 0,67 | 1569 | 4,95 | 3,31 | 0,67 | 1658 | 4,61 | 3,09 | 0,67 | 1717 |
| 28 | 24 | 5,58 | 3,07 | 0,55 | 1628 | 5,24 | 2,88 | 0,55 | 1702 | 4,95 | 2,72 | 0,55 | 1776 |
| 28 | 26 | 5,87 | 2,52 | 0,43 | 1687 | 5,53 | 2,38 | 0,43 | 1761 | 5,19 | 2,23 | 0,43 | 1835 |
| 29 | 18 | 4,75 | 4,52 | 0,95 | 1450 | 4,37 | 4,15 | 0,95 | 1539 | 4,03 | 3,82 | 0,95 | 1598 |
| 29 | 20 | 5,00 | 4,15 | 0,83 | 1510 | 4,66 | 3,86 | 0,83 | 1584 | 4,32 | 3,58 | 0,83 | 1672 |
| 29 | 22 | 5,29 | 3,75 | 0,71 | 1569 | 4,95 | 3,51 | 0,71 | 1658 | 4,61 | 3,27 | 0,71 | 1717 |
| 29 | 24 | 5,58 | 3,29 | 0,59 | 1628 | 5,24 | 3,09 | 0,59 | 1702 | 4,95 | 2,92 | 0,59 | 1776 |
| 29 | 26 | 5,87 | 2,76 | 0,47 | 1687 | 5,53 | 2,60 | 0,47 | 1761 | 5,19 | 2,44 | 0,47 | 1835 |
| 30 | 18 | 4,75 | 4,71 | 0,99 | 1450 | 4,37 | 4,32 | 0,99 | 1539 | 4,03 | 3,99 | 0,99 | 1598 |
| 30 | 20 | 5,00 | 4,35 | 0,87 | 1510 | 4,66 | 4,05 | 0,87 | 1584 | 4,32 | 3,76 | 0,87 | 1672 |
| 30 | 22 | 5,29 | 3,96 | 0,75 | 1569 | 4,95 | 3,71 | 0,75 | 1658 | 4,61 | 3,46 | 0,75 | 1717 |
| 30 | 24 | 5,58 | 3,51 | 0,63 | 1628 | 5,24 | 3,30 | 0,63 | 1702 | 4,95 | 3,12 | 0,63 | 1776 |
| 30 | 26 | 5,87 | 2,99 | 0,51 | 1687 | 5,53 | 2,82 | 0,51 | 1761 | 5,19 | 2,65 | 0,51 | 1835 |
| 31 | 18 | 4,75 | 4,75 | 1,00 | 1450 | 4,37 | 4,37 | 1,00 | 1539 | 4,03 | 4,03 | 1,00 | 1598 |
| 31 | 20 | 5,00 | 4,55 | 0,91 | 1510 | 4,66 | 4,24 | 0,91 | 1584 | 4,32 | 3,93 | 0,91 | 1672 |
| 31 | 22 | 5,29 | 4,18 | 0,79 | 1569 | 4,95 | 3,91 | 0,79 | 1658 | 4,61 | 3,64 | 0,79 | 1717 |
| 31 | 24 | 5,58 | 3,74 | 0,67 | 1628 | 5,24 | 3,51 | 0,67 | 1702 | 4,95 | 3,31 | 0,67 | 1776 |
| 31 | 26 | 5,87 | 3,23 | 0,55 | 1687 | 5,53 | 3,04 | 0,55 | 1761 | 5,19 | 2,85 | 0,55 | 1835 |
| 32 | 18 | 4,75 | 4,75 | 1,00 | 1450 | 4,37 | 4,37 | 1,00 | 1539 | 4,03 | 4,03 | 1,00 | 1598 |
| 32 | 20 | 5,00 | 4,75 | 0,95 | 1510 | 4,66 | 4,42 | 0,95 | 1584 | 4,32 | 4,10 | 0,95 | 1672 |
| 32 | 22 | 5,29 | 4,39 | 0,83 | 1569 | 4,95 | 4,11 | 0,83 | 1658 | 4,61 | 3,82 | 0,83 | 1717 |
| 32 | 24 | 5,58 | 3,96 | 0,71 | 1628 | 5,24 | 3,72 | 0,71 | 1702 | 4,95 | 3,51 | 0,71 | 1776 |
| 32 | 26 | 5,87 | 3,46 | 0,59 | 1687 | 5,53 | 3,26 | 0,59 | 1761 | 5,19 | 3,06 | 0,59 | 1835 |

Обозначения:

Q — полная производительность (кВт);

SHC — производительность по явной теплоте (кВт);

SHF — коэфф. произв. по явной теплоте;

INPUT — потребляемая мощность (Вт);

DB — по сухому термометру;

WB — по влажному термометру

8. Производительность

Режим: ОХЛАЖДЕНИЕ (номинальная частота вращения компрессора).

MU-GF60VA

Производительность: 6,4 кВт (коэффициент производительности по явной теплоте 0,72). Потребляемая мощность: 2170 Вт.

| Температура в помещении | | Температура наружного воздуха, °С | | | | | | | | | | | | | | | |
|-------------------------|-------|-----------------------------------|------|------|-------|------|------|------|-------|------|------|------|-------|------|------|------|-------|
| | | 21 | | | | 25 | | | | 27 | | | | 30 | | | |
| °C DB | °C WB | Q | SHC | SHF | INPUT | Q | SHC | SHF | INPUT | Q | SHC | SHF | INPUT | Q | SHC | SHF | INPUT |
| 21 | 18 | 7,52 | 4,06 | 0,54 | 1736 | 7,20 | 3,89 | 0,54 | 1823 | 6,91 | 3,73 | 0,54 | 1910 | 6,66 | 3,59 | 0,54 | 1996 |
| 21 | 20 | 7,84 | 3,29 | 0,42 | 1823 | 7,52 | 3,16 | 0,42 | 1931 | 7,30 | 3,06 | 0,42 | 1975 | 7,04 | 2,96 | 0,42 | 2062 |
| 22 | 18 | 7,52 | 4,36 | 0,58 | 1736 | 7,20 | 4,18 | 0,58 | 1823 | 6,91 | 4,01 | 0,58 | 1910 | 6,66 | 3,86 | 0,58 | 1996 |
| 22 | 20 | 7,84 | 3,61 | 0,46 | 1823 | 7,52 | 3,46 | 0,46 | 1931 | 7,30 | 3,36 | 0,46 | 1975 | 7,04 | 3,24 | 0,46 | 2062 |
| 22 | 22 | 8,16 | 2,77 | 0,34 | 1888 | 7,87 | 2,68 | 0,34 | 2007 | 7,68 | 2,61 | 0,34 | 2062 | 7,36 | 2,50 | 0,34 | 2148 |
| 23 | 18 | 7,52 | 4,66 | 0,62 | 1736 | 7,20 | 4,46 | 0,62 | 1823 | 6,91 | 4,29 | 0,62 | 1910 | 6,66 | 4,13 | 0,62 | 1996 |
| 23 | 20 | 7,84 | 3,92 | 0,50 | 1823 | 7,52 | 3,76 | 0,50 | 1931 | 7,30 | 3,65 | 0,50 | 1975 | 7,04 | 3,52 | 0,50 | 2062 |
| 23 | 22 | 8,16 | 3,10 | 0,38 | 1888 | 7,87 | 2,99 | 0,38 | 2007 | 7,68 | 2,92 | 0,38 | 2062 | 7,36 | 2,80 | 0,38 | 2148 |
| 24 | 18 | 7,52 | 4,96 | 0,66 | 1736 | 7,20 | 4,75 | 0,66 | 1823 | 6,91 | 4,56 | 0,66 | 1910 | 6,66 | 4,39 | 0,66 | 1996 |
| 24 | 20 | 7,84 | 4,23 | 0,54 | 1823 | 7,52 | 4,06 | 0,54 | 1931 | 7,30 | 3,94 | 0,54 | 1975 | 7,04 | 3,80 | 0,54 | 2062 |
| 24 | 22 | 8,16 | 3,43 | 0,42 | 1888 | 7,87 | 3,31 | 0,42 | 2007 | 7,68 | 3,23 | 0,42 | 2062 | 7,36 | 3,09 | 0,42 | 2148 |
| 24 | 24 | 8,58 | 2,57 | 0,30 | 1975 | 8,26 | 2,48 | 0,30 | 2083 | 8,06 | 2,42 | 0,30 | 2148 | 7,81 | 2,34 | 0,30 | 2257 |
| 25 | 18 | 7,52 | 5,26 | 0,70 | 1736 | 7,20 | 5,04 | 0,70 | 1823 | 6,91 | 4,84 | 0,70 | 1910 | 6,66 | 4,66 | 0,70 | 1996 |
| 25 | 20 | 7,84 | 4,55 | 0,58 | 1823 | 7,52 | 4,36 | 0,58 | 1931 | 7,30 | 4,23 | 0,58 | 1975 | 7,04 | 4,08 | 0,58 | 2062 |
| 25 | 22 | 8,16 | 3,75 | 0,46 | 1888 | 7,87 | 3,62 | 0,46 | 2007 | 7,68 | 3,53 | 0,46 | 2062 | 7,36 | 3,39 | 0,46 | 2148 |
| 25 | 24 | 8,58 | 2,92 | 0,34 | 1975 | 8,26 | 2,81 | 0,34 | 2083 | 8,06 | 2,74 | 0,34 | 2148 | 7,81 | 2,65 | 0,34 | 2257 |
| 26 | 18 | 7,52 | 5,56 | 0,74 | 1736 | 7,20 | 5,33 | 0,74 | 1823 | 6,91 | 5,11 | 0,74 | 1910 | 6,66 | 4,93 | 0,74 | 1996 |
| 26 | 20 | 7,84 | 4,86 | 0,62 | 1823 | 7,52 | 4,66 | 0,62 | 1931 | 7,30 | 4,52 | 0,62 | 1975 | 7,04 | 4,36 | 0,62 | 2062 |
| 26 | 22 | 8,16 | 4,08 | 0,50 | 1888 | 7,87 | 3,94 | 0,50 | 2007 | 7,68 | 3,84 | 0,50 | 2062 | 7,36 | 3,68 | 0,50 | 2148 |
| 26 | 24 | 8,58 | 3,26 | 0,38 | 1975 | 8,26 | 3,14 | 0,38 | 2083 | 8,06 | 3,06 | 0,38 | 2148 | 7,81 | 2,97 | 0,38 | 2257 |
| 26 | 26 | 8,83 | 2,30 | 0,26 | 2083 | 8,58 | 2,23 | 0,26 | 2192 | 8,45 | 2,20 | 0,26 | 2257 | 8,19 | 2,13 | 0,26 | 2322 |
| 27 | 18 | 7,52 | 5,87 | 0,78 | 1736 | 7,20 | 5,62 | 0,78 | 1823 | 6,91 | 5,39 | 0,78 | 1910 | 6,66 | 5,19 | 0,78 | 1996 |
| 27 | 20 | 7,84 | 5,17 | 0,66 | 1823 | 7,52 | 4,96 | 0,66 | 1931 | 7,30 | 4,82 | 0,66 | 1975 | 7,04 | 4,65 | 0,66 | 2062 |
| 27 | 22 | 8,16 | 4,41 | 0,54 | 1888 | 7,87 | 4,25 | 0,54 | 2007 | 7,68 | 4,15 | 0,54 | 2062 | 7,36 | 3,97 | 0,54 | 2148 |
| 27 | 24 | 8,58 | 3,60 | 0,42 | 1975 | 8,26 | 3,47 | 0,42 | 2083 | 8,06 | 3,39 | 0,42 | 2148 | 7,81 | 3,28 | 0,42 | 2257 |
| 27 | 26 | 8,83 | 2,65 | 0,30 | 2083 | 8,58 | 2,57 | 0,30 | 2192 | 8,45 | 2,53 | 0,30 | 2257 | 8,19 | 2,46 | 0,30 | 2322 |
| 28 | 18 | 7,52 | 6,17 | 0,82 | 1736 | 7,20 | 5,90 | 0,82 | 1823 | 6,91 | 5,67 | 0,82 | 1910 | 6,66 | 5,46 | 0,82 | 1996 |
| 28 | 20 | 7,84 | 5,49 | 0,70 | 1823 | 7,52 | 5,26 | 0,70 | 1931 | 7,30 | 5,11 | 0,70 | 1975 | 7,04 | 4,93 | 0,70 | 2062 |
| 28 | 22 | 8,16 | 4,73 | 0,58 | 1888 | 7,87 | 4,57 | 0,58 | 2007 | 7,68 | 4,45 | 0,58 | 2062 | 7,36 | 4,27 | 0,58 | 2148 |
| 28 | 24 | 8,58 | 3,94 | 0,46 | 1975 | 8,26 | 3,80 | 0,46 | 2083 | 8,06 | 3,71 | 0,46 | 2148 | 7,81 | 3,59 | 0,46 | 2257 |
| 28 | 26 | 8,83 | 3,00 | 0,34 | 2083 | 8,58 | 2,92 | 0,34 | 2192 | 8,45 | 2,87 | 0,34 | 2257 | 8,19 | 2,79 | 0,34 | 2322 |
| 29 | 18 | 7,52 | 6,47 | 0,86 | 1736 | 7,20 | 6,19 | 0,86 | 1823 | 6,91 | 5,94 | 0,86 | 1910 | 6,66 | 5,72 | 0,86 | 1996 |
| 29 | 20 | 7,84 | 5,80 | 0,74 | 1823 | 7,52 | 5,56 | 0,74 | 1931 | 7,30 | 5,40 | 0,74 | 1975 | 7,04 | 5,21 | 0,74 | 2062 |
| 29 | 22 | 8,16 | 5,06 | 0,62 | 1888 | 7,87 | 4,88 | 0,62 | 2007 | 7,68 | 4,76 | 0,62 | 2062 | 7,36 | 4,56 | 0,62 | 2148 |
| 29 | 24 | 8,58 | 4,29 | 0,50 | 1975 | 8,26 | 4,13 | 0,50 | 2083 | 8,06 | 4,03 | 0,50 | 2148 | 7,81 | 3,90 | 0,50 | 2257 |
| 29 | 26 | 8,83 | 3,36 | 0,38 | 2083 | 8,58 | 3,26 | 0,38 | 2192 | 8,45 | 3,21 | 0,38 | 2257 | 8,19 | 3,11 | 0,38 | 2322 |
| 30 | 18 | 7,52 | 6,77 | 0,90 | 1736 | 7,20 | 6,48 | 0,90 | 1823 | 6,91 | 6,22 | 0,90 | 1910 | 6,66 | 5,99 | 0,90 | 1996 |
| 30 | 20 | 7,84 | 6,12 | 0,78 | 1823 | 7,52 | 5,87 | 0,78 | 1931 | 7,30 | 5,69 | 0,78 | 1975 | 7,04 | 5,49 | 0,78 | 2062 |
| 30 | 22 | 8,16 | 5,39 | 0,66 | 1888 | 7,87 | 5,20 | 0,66 | 2007 | 7,68 | 5,07 | 0,66 | 2062 | 7,36 | 4,86 | 0,66 | 2148 |
| 30 | 24 | 8,58 | 4,63 | 0,54 | 1975 | 8,26 | 4,46 | 0,54 | 2083 | 8,06 | 4,35 | 0,54 | 2148 | 7,81 | 4,22 | 0,54 | 2257 |
| 30 | 26 | 8,83 | 3,71 | 0,42 | 2083 | 8,58 | 3,60 | 0,42 | 2192 | 8,45 | 3,55 | 0,42 | 2257 | 8,19 | 3,44 | 0,42 | 2322 |
| 31 | 18 | 7,52 | 7,07 | 0,94 | 1736 | 7,20 | 6,77 | 0,94 | 1823 | 6,91 | 6,50 | 0,94 | 1910 | 6,66 | 6,26 | 0,94 | 1996 |
| 31 | 20 | 7,84 | 6,43 | 0,82 | 1823 | 7,52 | 6,17 | 0,82 | 1931 | 7,30 | 5,98 | 0,82 | 1975 | 7,04 | 5,77 | 0,82 | 2062 |
| 31 | 22 | 8,16 | 5,71 | 0,70 | 1888 | 7,87 | 5,51 | 0,70 | 2007 | 7,68 | 5,38 | 0,70 | 2062 | 7,36 | 5,15 | 0,70 | 2148 |
| 31 | 24 | 8,58 | 4,97 | 0,58 | 1975 | 8,26 | 4,79 | 0,58 | 2083 | 8,06 | 4,68 | 0,58 | 2148 | 7,81 | 4,53 | 0,58 | 2257 |
| 31 | 26 | 8,83 | 4,06 | 0,46 | 2083 | 8,58 | 3,94 | 0,46 | 2192 | 8,45 | 3,89 | 0,46 | 2257 | 8,19 | 3,77 | 0,46 | 2322 |
| 32 | 18 | 7,52 | 7,37 | 0,98 | 1736 | 7,20 | 7,06 | 0,98 | 1823 | 6,91 | 6,77 | 0,98 | 1910 | 6,66 | 6,52 | 0,98 | 1996 |
| 32 | 20 | 7,84 | 6,74 | 0,86 | 1823 | 7,52 | 6,47 | 0,86 | 1931 | 7,30 | 6,27 | 0,86 | 1975 | 7,04 | 6,05 | 0,86 | 2062 |
| 32 | 22 | 8,16 | 6,04 | 0,74 | 1888 | 7,87 | 5,83 | 0,74 | 2007 | 7,68 | 5,68 | 0,74 | 2062 | 7,36 | 5,45 | 0,74 | 2148 |
| 32 | 24 | 8,58 | 5,32 | 0,62 | 1975 | 8,26 | 5,12 | 0,62 | 2083 | 8,06 | 5,00 | 0,62 | 2148 | 7,81 | 4,84 | 0,62 | 2257 |
| 32 | 26 | 8,83 | 4,42 | 0,50 | 2083 | 8,58 | 4,29 | 0,50 | 2192 | 8,45 | 4,22 | 0,50 | 2257 | 8,19 | 4,10 | 0,50 | 2322 |

Обозначения:

Q — полная производительность (кВт);

SHC — производительность по явной теплоте (кВт);

SHF — коэфф. произв. по явной теплоте;

INPUT — потребляемая мощность (Вт);

DB — по сухому термометру;

WB — по влажному термометру

8. Производительность

Режим: ОХЛАЖДЕНИЕ (номинальная частота вращения компрессора).

MU-GF60VA

Производительность: 6,4 кВт (коэффициент производительности по явной теплоте 0,72). Потребляемая мощность: 2170 Вт.

| Температура в помещении | | Температура наружного воздуха, °C | | | | | | | | | | | |
|-------------------------|-------|-----------------------------------|------|------|-------|------|------|------|-------|------|------|------|-------|
| | | 35 | | | | 40 | | | | 46 | | | |
| °C DB | °C WB | Q | SHC | SHF | INPUT | Q | SHC | SHF | INPUT | Q | SHC | SHF | INPUT |
| 21 | 18 | 6,27 | 3,39 | 0,54 | 2127 | 5,76 | 3,11 | 0,54 | 2257 | 5,31 | 2,87 | 0,54 | 2344 |
| 21 | 20 | 6,59 | 2,77 | 0,42 | 2213 | 6,14 | 2,58 | 0,42 | 2322 | 5,70 | 2,39 | 0,42 | 2452 |
| 22 | 18 | 6,27 | 3,64 | 0,58 | 2127 | 5,76 | 3,34 | 0,58 | 2257 | 5,31 | 3,08 | 0,58 | 2344 |
| 22 | 20 | 6,59 | 3,03 | 0,46 | 2213 | 6,14 | 2,83 | 0,46 | 2322 | 5,70 | 2,62 | 0,46 | 2452 |
| 22 | 22 | 6,98 | 2,37 | 0,34 | 2300 | 6,53 | 2,22 | 0,34 | 2430 | 6,08 | 2,07 | 0,34 | 2517 |
| 23 | 18 | 6,27 | 3,89 | 0,62 | 2127 | 5,76 | 3,57 | 0,62 | 2257 | 5,31 | 3,29 | 0,62 | 2344 |
| 23 | 20 | 6,59 | 3,30 | 0,50 | 2213 | 6,14 | 3,07 | 0,50 | 2322 | 5,70 | 2,85 | 0,50 | 2452 |
| 23 | 22 | 6,98 | 2,65 | 0,38 | 2300 | 6,53 | 2,48 | 0,38 | 2430 | 6,08 | 2,31 | 0,38 | 2517 |
| 24 | 18 | 6,27 | 4,14 | 0,66 | 2127 | 5,76 | 3,80 | 0,66 | 2257 | 5,31 | 3,51 | 0,66 | 2344 |
| 24 | 20 | 6,59 | 3,56 | 0,54 | 2213 | 6,14 | 3,32 | 0,54 | 2322 | 5,70 | 3,08 | 0,54 | 2452 |
| 24 | 22 | 6,98 | 2,93 | 0,42 | 2300 | 6,53 | 2,74 | 0,42 | 2430 | 6,08 | 2,55 | 0,42 | 2517 |
| 24 | 24 | 7,36 | 2,21 | 0,30 | 2387 | 6,91 | 2,07 | 0,30 | 2496 | 6,53 | 1,96 | 0,30 | 2604 |
| 25 | 18 | 6,27 | 4,39 | 0,70 | 2127 | 5,76 | 4,03 | 0,70 | 2257 | 5,31 | 3,72 | 0,70 | 2344 |
| 25 | 20 | 6,59 | 3,82 | 0,58 | 2213 | 6,14 | 3,56 | 0,58 | 2322 | 5,70 | 3,30 | 0,58 | 2452 |
| 25 | 22 | 6,98 | 3,21 | 0,46 | 2300 | 6,53 | 3,00 | 0,46 | 2430 | 6,08 | 2,80 | 0,46 | 2517 |
| 25 | 24 | 7,36 | 2,50 | 0,34 | 2387 | 6,91 | 2,35 | 0,34 | 2496 | 6,53 | 2,22 | 0,34 | 2604 |
| 26 | 18 | 6,27 | 4,64 | 0,74 | 2127 | 5,76 | 4,26 | 0,74 | 2257 | 5,31 | 3,93 | 0,74 | 2344 |
| 26 | 20 | 6,59 | 4,09 | 0,62 | 2213 | 6,14 | 3,81 | 0,62 | 2322 | 5,70 | 3,53 | 0,62 | 2452 |
| 26 | 22 | 6,98 | 3,49 | 0,50 | 2300 | 6,53 | 3,26 | 0,50 | 2430 | 6,08 | 3,04 | 0,50 | 2517 |
| 26 | 24 | 7,36 | 2,80 | 0,38 | 2387 | 6,91 | 2,63 | 0,38 | 2496 | 6,53 | 2,48 | 0,38 | 2604 |
| 26 | 26 | 7,74 | 2,01 | 0,26 | 2474 | 7,30 | 1,90 | 0,26 | 2582 | 6,85 | 1,78 | 0,26 | 2691 |
| 27 | 18 | 6,27 | 4,89 | 0,78 | 2127 | 5,76 | 4,49 | 0,78 | 2257 | 5,31 | 4,14 | 0,78 | 2344 |
| 27 | 20 | 6,59 | 4,35 | 0,66 | 2213 | 6,14 | 4,06 | 0,66 | 2322 | 5,70 | 3,76 | 0,66 | 2452 |
| 27 | 22 | 6,98 | 3,77 | 0,54 | 2300 | 6,53 | 3,53 | 0,54 | 2430 | 6,08 | 3,28 | 0,54 | 2517 |
| 27 | 24 | 7,36 | 3,09 | 0,42 | 2387 | 6,91 | 2,90 | 0,42 | 2496 | 6,53 | 2,74 | 0,42 | 2604 |
| 27 | 26 | 7,74 | 2,32 | 0,30 | 2474 | 7,30 | 2,19 | 0,30 | 2582 | 6,85 | 2,05 | 0,30 | 2691 |
| 28 | 18 | 6,27 | 5,14 | 0,82 | 2127 | 5,76 | 4,72 | 0,82 | 2257 | 5,31 | 4,36 | 0,82 | 2344 |
| 28 | 20 | 6,59 | 4,61 | 0,70 | 2213 | 6,14 | 4,30 | 0,70 | 2322 | 5,70 | 3,99 | 0,70 | 2452 |
| 28 | 22 | 6,98 | 4,05 | 0,58 | 2300 | 6,53 | 3,79 | 0,58 | 2430 | 6,08 | 3,53 | 0,58 | 2517 |
| 28 | 24 | 7,36 | 3,39 | 0,46 | 2387 | 6,91 | 3,18 | 0,46 | 2496 | 6,53 | 3,00 | 0,46 | 2604 |
| 28 | 26 | 7,74 | 2,63 | 0,34 | 2474 | 7,30 | 2,48 | 0,34 | 2582 | 6,85 | 2,33 | 0,34 | 2691 |
| 29 | 18 | 6,27 | 5,39 | 0,86 | 2127 | 5,76 | 4,95 | 0,86 | 2257 | 5,31 | 4,57 | 0,86 | 2344 |
| 29 | 20 | 6,59 | 4,88 | 0,74 | 2213 | 6,14 | 4,55 | 0,74 | 2322 | 5,70 | 4,22 | 0,74 | 2452 |
| 29 | 22 | 6,98 | 4,33 | 0,62 | 2300 | 6,53 | 4,05 | 0,62 | 2430 | 6,08 | 3,77 | 0,62 | 2517 |
| 29 | 24 | 7,36 | 3,68 | 0,50 | 2387 | 6,91 | 3,46 | 0,50 | 2496 | 6,53 | 3,26 | 0,50 | 2604 |
| 29 | 26 | 7,74 | 2,94 | 0,38 | 2474 | 7,30 | 2,77 | 0,38 | 2582 | 6,85 | 2,60 | 0,38 | 2691 |
| 30 | 18 | 6,27 | 5,64 | 0,90 | 2127 | 5,76 | 5,18 | 0,90 | 2257 | 5,31 | 4,78 | 0,90 | 2344 |
| 30 | 20 | 6,59 | 5,14 | 0,78 | 2213 | 6,14 | 4,79 | 0,78 | 2322 | 5,70 | 4,44 | 0,78 | 2452 |
| 30 | 22 | 6,98 | 4,60 | 0,66 | 2300 | 6,53 | 4,31 | 0,66 | 2430 | 6,08 | 4,01 | 0,66 | 2517 |
| 30 | 24 | 7,36 | 3,97 | 0,54 | 2387 | 6,91 | 3,73 | 0,54 | 2496 | 6,53 | 3,53 | 0,54 | 2604 |
| 30 | 26 | 7,74 | 3,25 | 0,42 | 2474 | 7,30 | 3,06 | 0,42 | 2582 | 6,85 | 2,88 | 0,42 | 2691 |
| 31 | 18 | 6,27 | 5,90 | 0,94 | 2127 | 5,76 | 5,41 | 0,94 | 2257 | 5,31 | 4,99 | 0,94 | 2344 |
| 31 | 20 | 6,59 | 5,41 | 0,82 | 2213 | 6,14 | 5,04 | 0,82 | 2322 | 5,70 | 4,67 | 0,82 | 2452 |
| 31 | 22 | 6,98 | 4,88 | 0,70 | 2300 | 6,53 | 4,57 | 0,70 | 2430 | 6,08 | 4,26 | 0,70 | 2517 |
| 31 | 24 | 7,36 | 4,27 | 0,58 | 2387 | 6,91 | 4,01 | 0,58 | 2496 | 6,53 | 3,79 | 0,58 | 2604 |
| 31 | 26 | 7,74 | 3,56 | 0,46 | 2474 | 7,30 | 3,36 | 0,46 | 2582 | 6,85 | 3,15 | 0,46 | 2691 |
| 32 | 18 | 6,27 | 6,15 | 0,98 | 2127 | 5,76 | 5,64 | 0,98 | 2257 | 5,31 | 5,21 | 0,98 | 2344 |
| 32 | 20 | 6,59 | 5,67 | 0,86 | 2213 | 6,14 | 5,28 | 0,86 | 2322 | 5,70 | 4,90 | 0,86 | 2452 |
| 32 | 22 | 6,98 | 5,16 | 0,74 | 2300 | 6,53 | 4,83 | 0,74 | 2430 | 6,08 | 4,50 | 0,74 | 2517 |
| 32 | 24 | 7,36 | 4,56 | 0,62 | 2387 | 6,91 | 4,29 | 0,62 | 2496 | 6,53 | 4,05 | 0,62 | 2604 |
| 32 | 26 | 7,74 | 3,87 | 0,50 | 2474 | 7,30 | 3,65 | 0,50 | 2582 | 6,85 | 3,42 | 0,50 | 2691 |

Обозначения:

Q — полная производительность (кВт);

SHC — производительность по явной теплоте (кВт);

SHF — коэфф. произв. по явной теплоте;

INPUT — потребляемая мощность (Вт);

DB — по сухому термометру;

WB — по влажному термометру

8. Производительность

Режим: ОХЛАЖДЕНИЕ (номинальная частота вращения компрессора).

MU-GF80VA

Производительность: 7,8 кВт (коэффициент производительности по явной теплоте 0,67). Потребляемая мощность: 2780 Вт.

| Температура в помещении | | Температура наружного воздуха, °C | | | | | | | | | | | | | | | |
|-------------------------|-------|-----------------------------------|------|------|-------|-------|------|------|-------|-------|------|------|-------|------|------|------|-------|
| °C DB | °C WB | 21 | | | | 25 | | | | 27 | | | | 30 | | | |
| | | Q | SHC | SHF | INPUT | Q | SHC | SHF | INPUT | Q | SHC | SHF | INPUT | Q | SHC | SHF | INPUT |
| 21 | 18 | 9,17 | 4,49 | 0,49 | 2224 | 8,78 | 4,30 | 0,49 | 2335 | 8,42 | 4,13 | 0,49 | 2446 | 8,11 | 3,97 | 0,49 | 2558 |
| 21 | 20 | 9,56 | 3,54 | 0,37 | 2335 | 9,17 | 3,39 | 0,37 | 2474 | 8,89 | 3,29 | 0,37 | 2530 | 8,58 | 3,17 | 0,37 | 2641 |
| 22 | 18 | 9,17 | 4,86 | 0,53 | 2224 | 8,78 | 4,65 | 0,53 | 2335 | 8,42 | 4,46 | 0,53 | 2446 | 8,11 | 4,30 | 0,53 | 2558 |
| 22 | 20 | 9,56 | 3,92 | 0,41 | 2335 | 9,17 | 3,76 | 0,41 | 2474 | 8,89 | 3,65 | 0,41 | 2530 | 8,58 | 3,52 | 0,41 | 2641 |
| 22 | 22 | 9,95 | 2,88 | 0,29 | 2419 | 9,59 | 2,78 | 0,29 | 2572 | 9,36 | 2,71 | 0,29 | 2641 | 8,97 | 2,60 | 0,29 | 2752 |
| 23 | 18 | 9,17 | 5,22 | 0,57 | 2224 | 8,78 | 5,00 | 0,57 | 2335 | 8,42 | 4,80 | 0,57 | 2446 | 8,11 | 4,62 | 0,57 | 2558 |
| 23 | 20 | 9,56 | 4,30 | 0,45 | 2335 | 9,17 | 4,12 | 0,45 | 2474 | 8,89 | 4,00 | 0,45 | 2530 | 8,58 | 3,86 | 0,45 | 2641 |
| 23 | 22 | 9,95 | 3,28 | 0,33 | 2419 | 9,59 | 3,17 | 0,33 | 2572 | 9,36 | 3,09 | 0,33 | 2641 | 8,97 | 2,96 | 0,33 | 2752 |
| 24 | 18 | 9,17 | 5,59 | 0,61 | 2224 | 8,78 | 5,35 | 0,61 | 2335 | 8,42 | 5,14 | 0,61 | 2446 | 8,11 | 4,95 | 0,61 | 2558 |
| 24 | 20 | 9,56 | 4,68 | 0,49 | 2335 | 9,17 | 4,49 | 0,49 | 2474 | 8,89 | 4,36 | 0,49 | 2530 | 8,58 | 4,20 | 0,49 | 2641 |
| 24 | 22 | 9,95 | 3,68 | 0,37 | 2419 | 9,59 | 3,55 | 0,37 | 2572 | 9,36 | 3,46 | 0,37 | 2641 | 8,97 | 3,32 | 0,37 | 2752 |
| 24 | 24 | 10,45 | 2,61 | 0,25 | 2530 | 10,06 | 2,52 | 0,25 | 2669 | 9,83 | 2,46 | 0,25 | 2752 | 9,52 | 2,38 | 0,25 | 2891 |
| 25 | 18 | 9,17 | 5,96 | 0,65 | 2224 | 8,78 | 5,70 | 0,65 | 2335 | 8,42 | 5,48 | 0,65 | 2446 | 8,11 | 5,27 | 0,65 | 2558 |
| 25 | 20 | 9,56 | 5,06 | 0,53 | 2335 | 9,17 | 4,86 | 0,53 | 2474 | 8,89 | 4,71 | 0,53 | 2530 | 8,58 | 4,55 | 0,53 | 2641 |
| 25 | 22 | 9,95 | 4,08 | 0,41 | 2419 | 9,59 | 3,93 | 0,41 | 2572 | 9,36 | 3,84 | 0,41 | 2641 | 8,97 | 3,68 | 0,41 | 2752 |
| 25 | 24 | 10,45 | 3,03 | 0,29 | 2530 | 10,06 | 2,92 | 0,29 | 2669 | 9,83 | 2,85 | 0,29 | 2752 | 9,52 | 2,76 | 0,29 | 2891 |
| 26 | 18 | 9,17 | 6,32 | 0,69 | 2224 | 8,78 | 6,05 | 0,69 | 2335 | 8,42 | 5,81 | 0,69 | 2446 | 8,11 | 5,60 | 0,69 | 2558 |
| 26 | 20 | 9,56 | 5,45 | 0,57 | 2335 | 9,17 | 5,22 | 0,57 | 2474 | 8,89 | 5,07 | 0,57 | 2530 | 8,58 | 4,89 | 0,57 | 2641 |
| 26 | 22 | 9,95 | 4,48 | 0,45 | 2419 | 9,59 | 4,32 | 0,45 | 2572 | 9,36 | 4,21 | 0,45 | 2641 | 8,97 | 4,04 | 0,45 | 2752 |
| 26 | 24 | 10,45 | 3,45 | 0,33 | 2530 | 10,06 | 3,32 | 0,33 | 2669 | 9,83 | 3,24 | 0,33 | 2752 | 9,52 | 3,14 | 0,33 | 2891 |
| 26 | 26 | 10,76 | 2,26 | 0,21 | 2669 | 10,45 | 2,19 | 0,21 | 2808 | 10,30 | 2,16 | 0,21 | 2891 | 9,98 | 2,10 | 0,21 | 2975 |
| 27 | 18 | 9,17 | 6,69 | 0,73 | 2224 | 8,78 | 6,41 | 0,73 | 2335 | 8,42 | 6,15 | 0,73 | 2446 | 8,11 | 5,92 | 0,73 | 2558 |
| 27 | 20 | 9,56 | 5,83 | 0,61 | 2335 | 9,17 | 5,59 | 0,61 | 2474 | 8,89 | 5,42 | 0,61 | 2530 | 8,58 | 5,23 | 0,61 | 2641 |
| 27 | 22 | 9,95 | 4,87 | 0,49 | 2419 | 9,59 | 4,70 | 0,49 | 2572 | 9,36 | 4,59 | 0,49 | 2641 | 8,97 | 4,40 | 0,49 | 2752 |
| 27 | 24 | 10,45 | 3,87 | 0,37 | 2530 | 10,06 | 3,72 | 0,37 | 2669 | 9,83 | 3,64 | 0,37 | 2752 | 9,52 | 3,52 | 0,37 | 2891 |
| 27 | 26 | 10,76 | 2,69 | 0,25 | 2669 | 10,45 | 2,61 | 0,25 | 2808 | 10,30 | 2,57 | 0,25 | 2891 | 9,98 | 2,50 | 0,25 | 2975 |
| 28 | 18 | 9,17 | 7,06 | 0,77 | 2224 | 8,78 | 6,76 | 0,77 | 2335 | 8,42 | 6,49 | 0,77 | 2446 | 8,11 | 6,25 | 0,77 | 2558 |
| 28 | 20 | 9,56 | 6,21 | 0,65 | 2335 | 9,17 | 5,96 | 0,65 | 2474 | 8,89 | 5,78 | 0,65 | 2530 | 8,58 | 5,58 | 0,65 | 2641 |
| 28 | 22 | 9,95 | 5,27 | 0,53 | 2419 | 9,59 | 5,08 | 0,53 | 2572 | 9,36 | 4,96 | 0,53 | 2641 | 8,97 | 4,75 | 0,53 | 2752 |
| 28 | 24 | 10,45 | 4,29 | 0,41 | 2530 | 10,06 | 4,13 | 0,41 | 2669 | 9,83 | 4,03 | 0,41 | 2752 | 9,52 | 3,90 | 0,41 | 2891 |
| 28 | 26 | 10,76 | 3,12 | 0,29 | 2669 | 10,45 | 3,03 | 0,29 | 2808 | 10,30 | 2,99 | 0,29 | 2891 | 9,98 | 2,90 | 0,29 | 2975 |
| 29 | 18 | 9,17 | 7,42 | 0,81 | 2224 | 8,78 | 7,11 | 0,81 | 2335 | 8,42 | 6,82 | 0,81 | 2446 | 8,11 | 6,57 | 0,81 | 2558 |
| 29 | 20 | 9,56 | 6,59 | 0,69 | 2335 | 9,17 | 6,32 | 0,69 | 2474 | 8,89 | 6,14 | 0,69 | 2530 | 8,58 | 5,92 | 0,69 | 2641 |
| 29 | 22 | 9,95 | 5,67 | 0,57 | 2419 | 9,59 | 5,47 | 0,57 | 2572 | 9,36 | 5,34 | 0,57 | 2641 | 8,97 | 5,11 | 0,57 | 2752 |
| 29 | 24 | 10,45 | 4,70 | 0,45 | 2530 | 10,06 | 4,53 | 0,45 | 2669 | 9,83 | 4,42 | 0,45 | 2752 | 9,52 | 4,28 | 0,45 | 2891 |
| 29 | 26 | 10,76 | 3,55 | 0,33 | 2669 | 10,45 | 3,45 | 0,33 | 2808 | 10,30 | 3,40 | 0,33 | 2891 | 9,98 | 3,29 | 0,33 | 2975 |
| 30 | 18 | 9,17 | 7,79 | 0,85 | 2224 | 8,78 | 7,46 | 0,85 | 2335 | 8,42 | 7,16 | 0,85 | 2446 | 8,11 | 6,90 | 0,85 | 2558 |
| 30 | 20 | 9,56 | 6,98 | 0,73 | 2335 | 9,17 | 6,69 | 0,73 | 2474 | 8,89 | 6,49 | 0,73 | 2530 | 8,58 | 6,26 | 0,73 | 2641 |
| 30 | 22 | 9,95 | 6,07 | 0,61 | 2419 | 9,59 | 5,85 | 0,61 | 2572 | 9,36 | 5,71 | 0,61 | 2641 | 8,97 | 5,47 | 0,61 | 2752 |
| 30 | 24 | 10,45 | 5,12 | 0,49 | 2530 | 10,06 | 4,93 | 0,49 | 2669 | 9,83 | 4,82 | 0,49 | 2752 | 9,52 | 4,66 | 0,49 | 2891 |
| 30 | 26 | 10,76 | 3,98 | 0,37 | 2669 | 10,45 | 3,87 | 0,37 | 2808 | 10,30 | 3,81 | 0,37 | 2891 | 9,98 | 3,69 | 0,37 | 2975 |
| 31 | 18 | 9,17 | 8,16 | 0,89 | 2224 | 8,78 | 7,81 | 0,89 | 2335 | 8,42 | 7,50 | 0,89 | 2446 | 8,11 | 7,22 | 0,89 | 2558 |
| 31 | 20 | 9,56 | 7,36 | 0,77 | 2335 | 9,17 | 7,06 | 0,77 | 2474 | 8,89 | 6,85 | 0,77 | 2530 | 8,58 | 6,61 | 0,77 | 2641 |
| 31 | 22 | 9,95 | 6,46 | 0,65 | 2419 | 9,59 | 6,24 | 0,65 | 2572 | 9,36 | 6,08 | 0,65 | 2641 | 8,97 | 5,83 | 0,65 | 2752 |
| 31 | 24 | 10,45 | 5,54 | 0,53 | 2530 | 10,06 | 5,33 | 0,53 | 2669 | 9,83 | 5,21 | 0,53 | 2752 | 9,52 | 5,04 | 0,53 | 2891 |
| 31 | 26 | 10,76 | 4,41 | 0,41 | 2669 | 10,45 | 4,29 | 0,41 | 2808 | 10,30 | 4,22 | 0,41 | 2891 | 9,98 | 4,09 | 0,41 | 2975 |
| 32 | 18 | 9,17 | 8,52 | 0,93 | 2224 | 8,78 | 8,16 | 0,93 | 2335 | 8,42 | 7,83 | 0,93 | 2446 | 8,11 | 7,54 | 0,93 | 2558 |
| 32 | 20 | 9,56 | 7,74 | 0,81 | 2335 | 9,17 | 7,42 | 0,81 | 2474 | 8,89 | 7,20 | 0,81 | 2530 | 8,58 | 6,95 | 0,81 | 2641 |
| 32 | 22 | 9,95 | 6,86 | 0,69 | 2419 | 9,59 | 6,62 | 0,69 | 2572 | 9,36 | 6,46 | 0,69 | 2641 | 8,97 | 6,19 | 0,69 | 2752 |
| 32 | 24 | 10,45 | 5,96 | 0,57 | 2530 | 10,06 | 5,74 | 0,57 | 2669 | 9,83 | 5,60 | 0,57 | 2752 | 9,52 | 5,42 | 0,57 | 2891 |
| 32 | 26 | 10,76 | 4,84 | 0,45 | 2669 | 10,45 | 4,70 | 0,45 | 2808 | 10,30 | 4,63 | 0,45 | 2891 | 9,98 | 4,49 | 0,45 | 2975 |

Обозначения:

Q — полная производительность (кВт);

SHC — производительность по явной теплоте (кВт);

SHF — коэфф. произв. по явной теплоте;

INPUT — потребляемая мощность (Вт);

DB — по сухому термометру;

WB — по влажному термометру

8. Производительность

Режим: ОХЛАЖДЕНИЕ (номинальная частота вращения компрессора).

MU-GF80VA

Производительность: 7,8 кВт (коэффициент производительности по явной теплоте 0,67). Потребляемая мощность: 2780 Вт.

| Температура в помещении | | Температура наружного воздуха, °C | | | | | | | | | | | |
|-------------------------|-------|-----------------------------------|------|------|-------|------|------|------|-------|------|------|------|-------|
| | | 35 | | | | 40 | | | | 46 | | | |
| °C DB | °C WB | Q | SHC | SHF | INPUT | Q | SHC | SHF | INPUT | Q | SHC | SHF | INPUT |
| 21 | 18 | 7,64 | 3,75 | 0,49 | 2724 | 7,02 | 3,44 | 0,49 | 2891 | 6,47 | 3,17 | 0,49 | 3002 |
| 21 | 20 | 8,03 | 2,97 | 0,37 | 2836 | 7,49 | 2,77 | 0,37 | 2975 | 6,94 | 2,57 | 0,37 | 3141 |
| 22 | 18 | 7,64 | 4,05 | 0,53 | 2724 | 7,02 | 3,72 | 0,53 | 2891 | 6,47 | 3,43 | 0,53 | 3002 |
| 22 | 20 | 8,03 | 3,29 | 0,41 | 2836 | 7,49 | 3,07 | 0,41 | 2975 | 6,94 | 2,85 | 0,41 | 3141 |
| 22 | 22 | 8,50 | 2,47 | 0,29 | 2947 | 7,96 | 2,31 | 0,29 | 3114 | 7,41 | 2,15 | 0,29 | 3225 |
| 23 | 18 | 7,64 | 4,36 | 0,57 | 2724 | 7,02 | 4,00 | 0,57 | 2891 | 6,47 | 3,69 | 0,57 | 3002 |
| 23 | 20 | 8,03 | 3,62 | 0,45 | 2836 | 7,49 | 3,37 | 0,45 | 2975 | 6,94 | 3,12 | 0,45 | 3141 |
| 23 | 22 | 8,50 | 2,81 | 0,33 | 2947 | 7,96 | 2,63 | 0,33 | 3114 | 7,41 | 2,45 | 0,33 | 3225 |
| 24 | 18 | 7,64 | 4,66 | 0,61 | 2724 | 7,02 | 4,28 | 0,61 | 2891 | 6,47 | 3,95 | 0,61 | 3002 |
| 24 | 20 | 8,03 | 3,94 | 0,49 | 2836 | 7,49 | 3,67 | 0,49 | 2975 | 6,94 | 3,40 | 0,49 | 3141 |
| 24 | 22 | 8,50 | 3,15 | 0,37 | 2947 | 7,96 | 2,94 | 0,37 | 3114 | 7,41 | 2,74 | 0,37 | 3225 |
| 24 | 24 | 8,97 | 2,24 | 0,25 | 3058 | 8,42 | 2,11 | 0,25 | 3197 | 7,96 | 1,99 | 0,25 | 3336 |
| 25 | 18 | 7,64 | 4,97 | 0,65 | 2724 | 7,02 | 4,56 | 0,65 | 2891 | 6,47 | 4,21 | 0,65 | 3002 |
| 25 | 20 | 8,03 | 4,26 | 0,53 | 2836 | 7,49 | 3,97 | 0,53 | 2975 | 6,94 | 3,68 | 0,53 | 3141 |
| 25 | 22 | 8,50 | 3,49 | 0,41 | 2947 | 7,96 | 3,26 | 0,41 | 3114 | 7,41 | 3,04 | 0,41 | 3225 |
| 25 | 24 | 8,97 | 2,60 | 0,29 | 3058 | 8,42 | 2,44 | 0,29 | 3197 | 7,96 | 2,31 | 0,29 | 3336 |
| 26 | 18 | 7,64 | 5,27 | 0,69 | 2724 | 7,02 | 4,84 | 0,69 | 2891 | 6,47 | 4,47 | 0,69 | 3002 |
| 26 | 20 | 8,03 | 4,58 | 0,57 | 2836 | 7,49 | 4,27 | 0,57 | 2975 | 6,94 | 3,96 | 0,57 | 3141 |
| 26 | 22 | 8,50 | 3,83 | 0,45 | 2947 | 7,96 | 3,58 | 0,45 | 3114 | 7,41 | 3,33 | 0,45 | 3225 |
| 26 | 24 | 8,97 | 2,96 | 0,33 | 3058 | 8,42 | 2,78 | 0,33 | 3197 | 7,96 | 2,63 | 0,33 | 3336 |
| 26 | 26 | 9,44 | 1,98 | 0,21 | 3169 | 8,89 | 1,87 | 0,21 | 3308 | 8,35 | 1,75 | 0,21 | 3447 |
| 27 | 18 | 7,64 | 5,58 | 0,73 | 2724 | 7,02 | 5,12 | 0,73 | 2891 | 6,47 | 4,73 | 0,73 | 3002 |
| 27 | 20 | 8,03 | 4,90 | 0,61 | 2836 | 7,49 | 4,57 | 0,61 | 2975 | 6,94 | 4,23 | 0,61 | 3141 |
| 27 | 22 | 8,50 | 4,17 | 0,49 | 2947 | 7,96 | 3,90 | 0,49 | 3114 | 7,41 | 3,63 | 0,49 | 3225 |
| 27 | 24 | 8,97 | 3,32 | 0,37 | 3058 | 8,42 | 3,12 | 0,37 | 3197 | 7,96 | 2,94 | 0,37 | 3336 |
| 27 | 26 | 9,44 | 2,36 | 0,25 | 3169 | 8,89 | 2,22 | 0,25 | 3308 | 8,35 | 2,09 | 0,25 | 3447 |
| 28 | 18 | 7,64 | 5,89 | 0,77 | 2724 | 7,02 | 5,41 | 0,77 | 2891 | 6,47 | 4,98 | 0,77 | 3002 |
| 28 | 20 | 8,03 | 5,22 | 0,65 | 2836 | 7,49 | 4,87 | 0,65 | 2975 | 6,94 | 4,51 | 0,65 | 3141 |
| 28 | 22 | 8,50 | 4,51 | 0,53 | 2947 | 7,96 | 4,22 | 0,53 | 3114 | 7,41 | 3,93 | 0,53 | 3225 |
| 28 | 24 | 8,97 | 3,68 | 0,41 | 3058 | 8,42 | 3,45 | 0,41 | 3197 | 7,96 | 3,26 | 0,41 | 3336 |
| 28 | 26 | 9,44 | 2,74 | 0,29 | 3169 | 8,89 | 2,58 | 0,29 | 3308 | 8,35 | 2,42 | 0,29 | 3447 |
| 29 | 18 | 7,64 | 6,19 | 0,81 | 2724 | 7,02 | 5,69 | 0,81 | 2891 | 6,47 | 5,24 | 0,81 | 3002 |
| 29 | 20 | 8,03 | 5,54 | 0,69 | 2836 | 7,49 | 5,17 | 0,69 | 2975 | 6,94 | 4,79 | 0,69 | 3141 |
| 29 | 22 | 8,50 | 4,85 | 0,57 | 2947 | 7,96 | 4,53 | 0,57 | 3114 | 7,41 | 4,22 | 0,57 | 3225 |
| 29 | 24 | 8,97 | 4,04 | 0,45 | 3058 | 8,42 | 3,79 | 0,45 | 3197 | 7,96 | 3,58 | 0,45 | 3336 |
| 29 | 26 | 9,44 | 3,11 | 0,33 | 3169 | 8,89 | 2,93 | 0,33 | 3308 | 8,35 | 2,75 | 0,33 | 3447 |
| 30 | 18 | 7,64 | 6,50 | 0,85 | 2724 | 7,02 | 5,97 | 0,85 | 2891 | 6,47 | 5,50 | 0,85 | 3002 |
| 30 | 20 | 8,03 | 5,86 | 0,73 | 2836 | 7,49 | 5,47 | 0,73 | 2975 | 6,94 | 5,07 | 0,73 | 3141 |
| 30 | 22 | 8,50 | 5,19 | 0,61 | 2947 | 7,96 | 4,85 | 0,61 | 3114 | 7,41 | 4,52 | 0,61 | 3225 |
| 30 | 24 | 8,97 | 4,40 | 0,49 | 3058 | 8,42 | 4,13 | 0,49 | 3197 | 7,96 | 3,90 | 0,49 | 3336 |
| 30 | 26 | 9,44 | 3,49 | 0,37 | 3169 | 8,89 | 3,29 | 0,37 | 3308 | 8,35 | 3,09 | 0,37 | 3447 |
| 31 | 18 | 7,64 | 6,80 | 0,89 | 2724 | 7,02 | 6,25 | 0,89 | 2891 | 6,47 | 5,76 | 0,89 | 3002 |
| 31 | 20 | 8,03 | 6,19 | 0,77 | 2836 | 7,49 | 5,77 | 0,77 | 2975 | 6,94 | 5,35 | 0,77 | 3141 |
| 31 | 22 | 8,50 | 5,53 | 0,65 | 2947 | 7,96 | 5,17 | 0,65 | 3114 | 7,41 | 4,82 | 0,65 | 3225 |
| 31 | 24 | 8,97 | 4,75 | 0,53 | 3058 | 8,42 | 4,46 | 0,53 | 3197 | 7,96 | 4,22 | 0,53 | 3336 |
| 31 | 26 | 9,44 | 3,87 | 0,41 | 3169 | 8,89 | 3,65 | 0,41 | 3308 | 8,35 | 3,42 | 0,41 | 3447 |
| 32 | 18 | 7,64 | 7,11 | 0,93 | 2724 | 7,02 | 6,53 | 0,93 | 2891 | 6,47 | 6,02 | 0,93 | 3002 |
| 32 | 20 | 8,03 | 6,51 | 0,81 | 2836 | 7,49 | 6,07 | 0,81 | 2975 | 6,94 | 5,62 | 0,81 | 3141 |
| 32 | 22 | 8,50 | 5,87 | 0,69 | 2947 | 7,96 | 5,49 | 0,69 | 3114 | 7,41 | 5,11 | 0,69 | 3225 |
| 32 | 24 | 8,97 | 5,11 | 0,57 | 3058 | 8,42 | 4,80 | 0,57 | 3197 | 7,96 | 4,53 | 0,57 | 3336 |
| 32 | 26 | 9,44 | 4,25 | 0,45 | 3169 | 8,89 | 4,00 | 0,45 | 3308 | 8,35 | 3,76 | 0,45 | 3447 |

Обозначения:

Q — полная производительность (кВт);

SHC — производительность по явной теплоте (кВт);

SHF — коэфф. произв. по явной теплоте;

INPUT — потребляемая мощность (Вт);

DB — по сухому термометру;

WB — по влажному термометру

9. Поиск неисправности

MU-GF20VA MU-GF25VA MU-GF35VA MU-GF50VA MU-GF60VA MU-GF80VA

1. Меры безопасности при поиске и устранении неисправностей

Перед поиском неисправностей проверьте следующее:

1. Напряжение электропитания.
2. Правильность межблочных соединений и кабель.

Меры предосторожности

1. Перед обслуживанием отключите главный блок сперва с пульта управления, а затем, убедившись, что горизонтальная заслонка закрылась, выключите автоматический выключатель и/или отключите вилку питания.
2. Обязательно отключите электропитание до снятия передней панели, верхней панели и электронных плат.
3. Перед удалением электронных компонентов и узлов дождитесь разряда сглаживающих конденсаторов.
4. При извлечении электронной печатной платы управления не повредите её компоненты.
5. При отключении разъемов не тяните за провод.

Неправильно



Правильно



При отключении разъемов не тяните за провод.

Процедура поиска неисправностей

1. Проверьте, не мигает ли светодиод, указывая на неисправность. Установите количество и периодичность миганий, чтобы определить ошибку.
2. Проверьте разъемы и соединения.
3. Если есть предположение, что плата дефектна, проверьте визуально наличие плохих контактов, сгоревших компонентов.

2. Поиск неисправности

Если внутренний и наружный блоки не работают, проверьте предохранитель (F).

3. Проверка неисправностей основных частей

MU-GF20VA MU-GF25VA MU-GF35VA MU-GF50VA MU-GF60VA MU-GF80VA

| Наименование | Способ проверки и параметры | Схема | | | | | | | | | | | | | | | | | | | | | | | |
|---|--|--------------|---------------|-----------|-----------|-----------|-----------|-----------|-----------|--------------|-------------|-------------|-----------|-------------|-------------|-------------|---------|--|------------|-----------|-----------|---------|---------|--|---|
| Компрессор: Внутренняя защита MU-GF20/60VA 150 ± 5°C размыкание 90 ± 10°C замыкание MU-GF25/80VA 160 ± 5°C размыкание 90 ± 10°C замыкание MU-GF35/50VA 155 ± 5°C размыкание 90 ± 10°C замыкание | Измерьте сопротивление тестером при температуре - 10 ~ 40°C. <table border="1" style="margin-top: 10px;"> <thead> <tr> <th rowspan="2"></th> <th colspan="3">Исправен (Ом)</th> </tr> <tr> <th>MU-GF20VA</th> <th>MU-GF25VA</th> <th>MU-GF35VA</th> </tr> </thead> <tbody> <tr> <td>C - R</td> <td>3,98 ~ 4,88</td> <td>3,19 ~ 3,91</td> <td>2,37 ~ 2,91</td> </tr> <tr> <td>C - S</td> <td>6,23 ~ 7,63</td> <td>4,76 ~ 5,83</td> <td>3,09 ~ 3,79</td> </tr> </tbody> </table> | | Исправен (Ом) | | | MU-GF20VA | MU-GF25VA | MU-GF35VA | C - R | 3,98 ~ 4,88 | 3,19 ~ 3,91 | 2,37 ~ 2,91 | C - S | 6,23 ~ 7,63 | 4,76 ~ 5,83 | 3,09 ~ 3,79 | | | | | | | | | |
| | Исправен (Ом) | | | | | | | | | | | | | | | | | | | | | | | | |
| | MU-GF20VA | MU-GF25VA | MU-GF35VA | | | | | | | | | | | | | | | | | | | | | | |
| C - R | 3,98 ~ 4,88 | 3,19 ~ 3,91 | 2,37 ~ 2,91 | | | | | | | | | | | | | | | | | | | | | | |
| C - S | 6,23 ~ 7,63 | 4,76 ~ 5,83 | 3,09 ~ 3,79 | | | | | | | | | | | | | | | | | | | | | | |
| Электродвигатель вентилятора: Внутренний предохранитель MU-GF20/25VA 130°C размыкание MU-GF35/50VA 145°C размыкание Внутренняя защита MU-GF60VA 130 ± 5°C размыкание 83 ± 15°C замыкание MU-GF80VA 145 ± 5°C размыкание 94 ± 15°C замыкание | Измерьте сопротивление тестером при температуре - 10 ~ 40°C. <table border="1" style="margin-top: 10px;"> <thead> <tr> <th rowspan="2">Цвет провода</th> <th colspan="5">Исправен (Ом)</th> </tr> <tr> <th>MU-GF20VA</th> <th>MU-GF25VA</th> <th>MU-GF35/50VA</th> <th>MU-GF60VA</th> <th>MU-GF80VA</th> </tr> </thead> <tbody> <tr> <td>БЕЛ - ЧЕР</td> <td>243 ~ 298</td> <td>150 ~ 185</td> <td>63 ~ 78</td> <td>56 ~ 70</td> <td></td> </tr> <tr> <td>ЧЕР - КРАС</td> <td>205 ~ 252</td> <td>199 ~ 244</td> <td>78 ~ 97</td> <td>74 ~ 91</td> <td></td> </tr> </tbody> </table> | Цвет провода | Исправен (Ом) | | | | | MU-GF20VA | MU-GF25VA | MU-GF35/50VA | MU-GF60VA | MU-GF80VA | БЕЛ - ЧЕР | 243 ~ 298 | 150 ~ 185 | 63 ~ 78 | 56 ~ 70 | | ЧЕР - КРАС | 205 ~ 252 | 199 ~ 244 | 78 ~ 97 | 74 ~ 91 | | <p>MU-GF20/25/35/50VA</p> <p>MU-GF60/80VA</p> |
| Цвет провода | Исправен (Ом) | | | | | | | | | | | | | | | | | | | | | | | | |
| | MU-GF20VA | MU-GF25VA | MU-GF35/50VA | MU-GF60VA | MU-GF80VA | | | | | | | | | | | | | | | | | | | | |
| БЕЛ - ЧЕР | 243 ~ 298 | 150 ~ 185 | 63 ~ 78 | 56 ~ 70 | | | | | | | | | | | | | | | | | | | | | |
| ЧЕР - КРАС | 205 ~ 252 | 199 ~ 244 | 78 ~ 97 | 74 ~ 91 | | | | | | | | | | | | | | | | | | | | | |

Ⓟ: Внутренняя защита

10. Список опций

| | Наименование | Описание | Страница |
|---|------------------|--|----------|
| 1 | MAC-889SG | Решетка наружного блока для изменения направления выброса воздуха для моделей MU-GF20/25/35/50 | 93 |

Содержание раздела

| | |
|--|------------|
| 10-1. МУЛЬТИСИСТЕМЫ MXZ-2D/3D/4D/5D/6C VA | 601 |
| 1. Комбинации внутренних блоков | 603 |
| 2. Производительность | 614 |
| 3. Спецификация | 615 |
| 4. Шумовые характеристики | 618 |
| 5. Размеры | 621 |
| 6. Электрическая схема | 626 |
| 7. Гидравлическая схема | 633 |
| 8. Рабочие характеристики | 640 |
| 9. Управление | 668 |
| 10. Сервисные функции | 669 |
| 11. Поиск неисправности | 672 |
| 12. Контрольные точки | 693 |
| 13. Список опций | 701 |
| 14. Описание опций | 701 |

MXZ-2D33VA
MXZ-2D42VA
MXZ-2D53VA

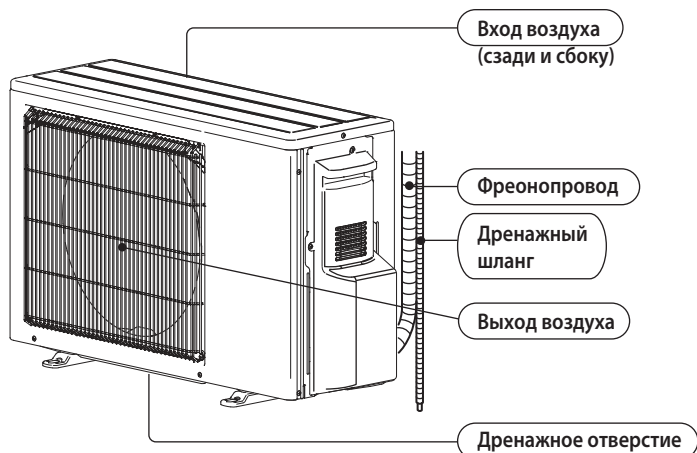

MXZ-3D54VA
MXZ-3D68VA
MXZ-4D72VA

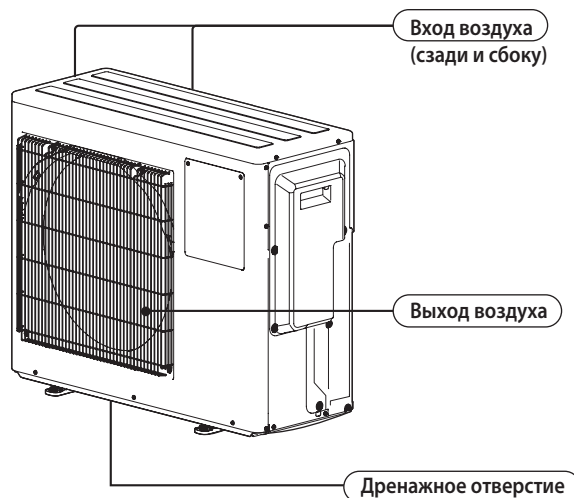

MXZ-4D83VA
MXZ-5D102VA

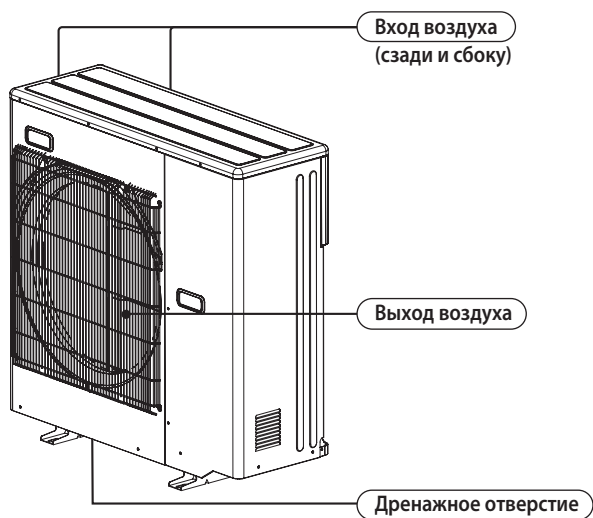

MXZ-6C122VA

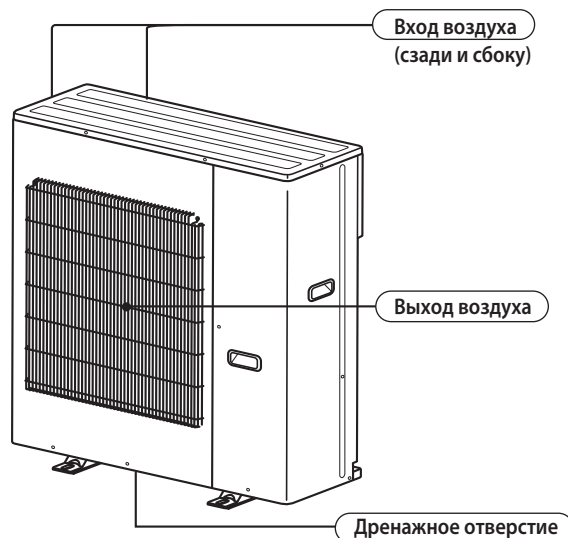

В комплекте

| | | | |
|---|--|--|---|
| | MXZ-2D33VA MXZ-2D42VA MXZ-2D53VA MXZ-4D83VA MXZ-5D102VA MXZ-6C122VA | MXZ-3D54VA MXZ-3D68VA MXZ-4D72VA | |
| ① | Дренажный штуцер | 1 | 1 |
| ② | Дренажная пробка | | 2 |

1. Комбинации внутренних блоков

MXZ-2D33VA

| | | Наружный блок MXZ-2D33VA | |
|------------------------------------|-------|------------------------------------|--|
| Комбинации внутренних блоков | 15+15 | 18+25 | |
| | 15+18 | 20+20 | |
| | 15+20 | 20+22 | |
| | 15+22 | 20+25 | |
| | 15+25 | 22+22 | |
| | 18+18 | 22+25 | |
| | 18+20 | 25+25 | |
| | 18+22 | | |
| | | | |

MXZ-2D42VA

| | | Наружный блок MXZ-2D42VA | |
|------------------------------------|-------|------------------------------------|--|
| Комбинации внутренних блоков | 15+15 | 18+35 | |
| | 15+18 | 20+20 | |
| | 15+20 | 20+22 | |
| | 15+22 | 20+25 | |
| | 15+25 | 20+25 | |
| | 15+35 | 22+22 | |
| | 18+18 | 22+25 | |
| | 18+20 | 22+35 | |
| | 18+22 | 25+25 | |
| | 18+25 | 25+35 | |
| | | | |

MXZ-2D53VA

| | | Наружный блок MXZ-2D53VA | | |
|------------------------------------|-------|------------------------------------|-------|--|
| Комбинации внутренних блоков | 15+15 | 18+25 | 22+25 | |
| | 15+18 | 18+35 | 22+35 | |
| | 15+20 | 18+42 | 22+42 | |
| | 15+22 | 18+50 | 22+50 | |
| | 15+25 | 20+20 | 25+25 | |
| | 15+35 | 20+22 | 25+35 | |
| | 15+42 | 20+25 | 25+42 | |
| | 15+50 | 20+35 | 25+50 | |
| | 18+18 | 20+42 | 35+35 | |
| | 18+20 | 20+50 | | |
| | 18+22 | 22+22 | | |
| | | | | |
| | | | | |

MXZ-3D54VA

| | | Наружный блок MXZ-3D54VA | | | | | | | | | | |
|------------------------------------|-------|------------------------------------|-------|----------|----------|----------|----------|----------|----------|----------|----------|----------|
| Комбинации внутренних блоков | 15+15 | 18+25 | 22+25 | 42+42 | 15+18+18 | 15+20+42 | 15+35+35 | 18+20+20 | 18+25+25 | 20+20+50 | 20+35+42 | 22+35+42 |
| | 15+18 | 18+35 | 22+35 | 42+50 | 15+18+20 | 15+20+50 | 15+35+42 | 18+20+22 | 18+25+35 | 20+22+22 | 22+22+22 | 25+25+25 |
| | 15+20 | 18+42 | 22+42 | 50+50 | 15+18+22 | 15+22+22 | 15+35+50 | 18+20+25 | 18+25+42 | 20+22+25 | 22+22+25 | 25+25+35 |
| | 15+22 | 18+50 | 22+50 | 15+15+15 | 15+18+25 | 15+22+25 | 15+42+42 | 18+20+35 | 18+25+50 | 20+22+35 | 22+22+35 | 25+25+42 |
| | 15+25 | 20+20 | 25+25 | 15+15+18 | 15+18+35 | 15+22+35 | 18+18+18 | 18+20+42 | 18+35+35 | 20+22+42 | 22+22+42 | 25+25+50 |
| | 15+35 | 20+22 | 25+35 | 15+15+20 | 15+18+42 | 15+22+42 | 18+18+20 | 18+20+50 | 18+35+42 | 20+22+50 | 22+22+50 | 25+35+35 |
| | 15+42 | 20+25 | 25+42 | 15+15+22 | 15+18+50 | 15+22+50 | 18+18+22 | 18+22+22 | 20+20+20 | 20+25+25 | 22+25+25 | |
| | 15+50 | 20+35 | 25+50 | 15+15+25 | 15+20+20 | 15+25+25 | 18+18+25 | 18+22+25 | 20+20+22 | 20+25+35 | 22+25+35 | |
| | 18+18 | 20+42 | 35+35 | 15+15+35 | 15+20+22 | 15+25+35 | 18+18+35 | 18+22+35 | 20+20+25 | 20+25+42 | 22+25+42 | |
| | 18+20 | 20+50 | 35+42 | 15+15+42 | 15+20+25 | 15+25+42 | 18+18+42 | 18+22+42 | 20+20+35 | 20+25+50 | 22+25+50 | |
| | 18+22 | 22+22 | 35+50 | 15+15+50 | 15+20+35 | 15+25+50 | 18+18+50 | 18+22+50 | 20+20+42 | 20+35+35 | 22+35+35 | |
| | | | | | | | | | | | | |

MXZ-3D68VA

| | | Наружный блок MXZ-3D68VA | | | | | | | | | | |
|------------------------------------|-------|------------------------------------|----------|----------|----------|----------|----------|----------|----------|----------|----------|----------|
| Комбинации внутренних блоков | 15+15 | 18+60 | 25+35 | 15+15+18 | 15+20+20 | 15+25+42 | 18+18+35 | 18+22+50 | 20+20+20 | 20+25+42 | 22+22+60 | 25+25+50 |
| | 15+18 | 20+20 | 25+42 | 15+15+20 | 15+20+22 | 15+25+50 | 18+18+42 | 18+22+60 | 20+20+22 | 20+25+50 | 22+25+25 | 25+25+60 |
| | 15+20 | 20+22 | 25+50 | 15+15+22 | 15+20+25 | 15+25+60 | 18+18+50 | 18+25+25 | 20+20+25 | 20+25+60 | 22+25+35 | 25+35+35 |
| | 15+22 | 20+25 | 25+60 | 15+15+25 | 15+20+35 | 15+35+35 | 18+18+60 | 18+25+35 | 20+20+35 | 20+35+35 | 22+25+42 | 25+35+42 |
| | 15+25 | 20+35 | 35+35 | 15+15+35 | 15+20+42 | 15+35+42 | 18+20+20 | 18+25+42 | 20+20+42 | 20+35+42 | 22+25+50 | 25+35+50 |
| | 15+35 | 20+42 | 35+42 | 15+15+42 | 15+20+50 | 15+35+50 | 18+20+22 | 18+25+50 | 20+20+50 | 20+35+50 | 22+25+60 | 25+35+60 |
| | 15+42 | 20+50 | 35+50 | 15+15+50 | 15+20+60 | 15+35+60 | 18+20+25 | 18+25+60 | 20+20+60 | 20+35+60 | 22+35+35 | 25+42+42 |
| | 15+50 | 20+60 | 35+60 | 15+15+60 | 15+22+22 | 15+42+42 | 18+20+35 | 18+35+35 | 20+22+22 | 20+42+42 | 22+35+42 | 25+42+50 |
| | 15+60 | 22+22 | 42+42 | 15+18+18 | 15+22+25 | 15+42+50 | 18+20+42 | 18+35+42 | 20+22+25 | 20+42+50 | 22+35+50 | 35+35+35 |
| | 18+18 | 22+25 | 42+50 | 15+18+20 | 15+22+35 | 15+42+60 | 18+20+50 | 18+35+50 | 20+22+35 | 20+50+50 | 22+35+60 | 35+35+42 |
| | 18+20 | 22+35 | 42+60 | 15+18+22 | 15+22+42 | 15+50+50 | 18+20+60 | 18+35+60 | 20+22+42 | 22+22+22 | 22+42+42 | 35+35+50 |
| | 18+22 | 22+42 | 50+50 | 15+18+25 | 15+22+50 | 18+18+18 | 18+22+22 | 18+42+42 | 20+22+50 | 22+22+25 | 22+42+50 | 35+42+42 |
| | 18+25 | 22+50 | 50+60 | 15+18+42 | 15+22+60 | 18+18+20 | 18+22+25 | 18+42+50 | 20+22+60 | 22+22+35 | 25+25+25 | |
| | 18+35 | 22+60 | 60+60 | 15+18+50 | 15+25+25 | 18+18+22 | 18+22+35 | 18+42+60 | 20+25+25 | 22+22+42 | 25+25+35 | |
| | 18+42 | 25+25 | 15+15+15 | 15+18+60 | 15+25+35 | 18+18+25 | 18+22+42 | 18+50+50 | 20+25+35 | 22+22+50 | 25+25+42 | |
| | | | | | | | | | | | | |

1. Комбинации внутренних блоков

MXZ-4D72VA

| | | Наружный блок | | | | | | | |
|------------------------------|----------|---------------|-------------|-------------|-------------|-------------|-------------|-------------|-------------|
| | | MXZ-4D72VA | | | | | | | |
| Комбинации внутренних блоков | 15+15 | 15+15+50 | 18+20+60 | 22+22+50 | 15+15+20+42 | 15+18+42+50 | 18+18+18+22 | 18+22+22+22 | 20+22+25+25 |
| | 15+18 | 15+15+60 | 18+22+22 | 22+22+60 | 15+15+20+50 | 15+20+20+20 | 18+18+18+25 | 18+22+22+25 | 20+22+25+35 |
| | 15+20 | 15+18+18 | 18+22+25 | 22+25+35 | 15+15+20+60 | 15+20+20+22 | 18+18+18+35 | 18+22+22+35 | 20+22+25+42 |
| | 15+22 | 15+18+20 | 18+22+35 | 22+25+42 | 15+15+22+22 | 15+20+20+25 | 18+18+18+42 | 18+22+22+42 | 20+22+25+50 |
| | 15+25 | 15+18+22 | 18+22+42 | 22+25+50 | 15+15+22+25 | 15+20+20+35 | 18+18+18+50 | 18+22+22+50 | 20+22+35+35 |
| | 15+35 | 15+18+25 | 18+22+50 | 22+25+60 | 15+15+22+35 | 15+20+20+42 | 18+18+18+60 | 18+22+22+60 | 20+22+35+42 |
| | 15+42 | 15+18+35 | 18+22+60 | 22+35+35 | 15+15+22+42 | 15+20+20+50 | 18+18+20+20 | 18+22+25+25 | 20+25+25+25 |
| | 15+50 | 15+18+42 | 18+25+25 | 22+35+42 | 15+15+22+50 | 15+20+20+60 | 18+18+20+22 | 18+22+25+35 | 20+25+25+35 |
| | 15+60 | 15+18+50 | 18+25+35 | 22+35+50 | 15+15+22+60 | 15+20+22+22 | 18+18+20+25 | 18+22+25+42 | 20+25+25+42 |
| | 18+18 | 15+18+60 | 18+25+42 | 22+35+60 | 15+15+25+25 | 15+20+22+25 | 18+18+20+35 | 18+22+25+50 | 20+25+25+50 |
| | 18+20 | 15+20+20 | 18+25+50 | 22+42+42 | 15+15+25+35 | 15+20+22+35 | 18+18+20+42 | 18+22+25+60 | 20+25+35+35 |
| | 18+22 | 15+20+22 | 18+25+60 | 22+42+50 | 15+15+25+42 | 15+20+22+42 | 18+18+20+50 | 18+22+35+35 | 20+25+35+42 |
| | 18+25 | 15+20+25 | 18+35+35 | 22+42+60 | 15+15+25+50 | 15+20+22+50 | 18+18+20+60 | 18+22+35+42 | 20+35+35+35 |
| | 18+35 | 15+20+35 | 18+35+42 | 22+50+50 | 15+15+25+60 | 15+20+22+60 | 18+18+22+22 | 18+22+35+50 | 22+22+22+22 |
| | 18+42 | 15+20+42 | 18+35+50 | 25+25+25 | 15+15+35+35 | 15+20+25+25 | 18+18+22+25 | 18+22+42+42 | 22+22+22+25 |
| | 18+50 | 15+20+50 | 18+35+60 | 25+25+35 | 15+15+35+42 | 15+20+25+35 | 18+18+22+35 | 18+25+25+25 | 22+22+22+35 |
| | 18+60 | 15+20+60 | 18+42+42 | 25+25+42 | 15+15+35+50 | 15+20+25+42 | 18+18+22+42 | 18+25+25+35 | 22+22+22+42 |
| | 20+20 | 15+22+22 | 18+42+50 | 25+25+50 | 15+15+35+60 | 15+20+25+50 | 18+18+22+50 | 18+25+25+42 | 22+22+22+50 |
| | 20+22 | 15+22+25 | 18+42+60 | 25+25+60 | 15+15+42+42 | 15+20+25+60 | 18+18+22+60 | 18+25+25+50 | 22+22+25+25 |
| | 20+25 | 15+22+42 | 18+50+50 | 25+35+35 | 15+15+42+50 | 15+20+35+35 | 18+18+25+25 | 18+25+35+35 | 22+22+25+35 |
| | 20+35 | 15+22+50 | 20+20+20 | 25+35+42 | 15+18+18+18 | 15+20+35+42 | 18+18+25+35 | 18+25+35+42 | 22+22+25+42 |
| | 20+42 | 15+22+60 | 20+20+22 | 25+35+50 | 15+18+18+20 | 15+20+35+50 | 18+18+25+42 | 18+35+35+35 | 22+22+25+50 |
| | 20+50 | 15+25+25 | 20+20+25 | 25+35+60 | 15+18+18+22 | 15+20+42+42 | 18+18+25+50 | 20+20+20+20 | 22+22+35+35 |
| | 20+60 | 15+25+35 | 20+20+35 | 25+42+42 | 15+18+18+25 | 15+22+22+22 | 18+18+25+60 | 20+20+20+22 | 22+22+35+42 |
| | 22+22 | 15+25+42 | 20+20+42 | 25+42+50 | 15+18+18+35 | 15+22+22+25 | 18+18+35+35 | 20+20+20+25 | 22+25+25+25 |
| | 22+25 | 15+25+50 | 20+20+50 | 25+50+50 | 15+18+18+42 | 15+22+22+35 | 18+18+35+42 | 20+20+20+35 | 22+25+25+35 |
| | 22+35 | 15+25+60 | 20+20+60 | 35+35+35 | 15+18+18+50 | 15+22+22+42 | 18+18+35+50 | 20+20+20+42 | 22+25+25+42 |
| | 22+42 | 15+35+35 | 20+22+22 | 35+35+42 | 15+18+18+60 | 15+22+22+50 | 18+18+42+42 | 20+20+20+50 | 22+25+25+50 |
| | 22+60 | 15+35+42 | 20+22+25 | 35+35+50 | 15+18+20+20 | 15+22+22+60 | 18+20+20+20 | 20+20+20+60 | 22+25+35+35 |
| | 25+25 | 15+35+50 | 20+22+35 | 35+42+42 | 15+18+20+22 | 15+22+25+25 | 18+20+20+22 | 20+20+22+22 | 22+25+35+42 |
| | 25+35 | 15+35+60 | 20+22+42 | 15+15+15+15 | 15+18+20+25 | 15+22+25+35 | 18+20+20+25 | 20+20+22+25 | 25+25+25+25 |
| | 25+42 | 15+42+42 | 20+22+50 | 15+15+15+18 | 15+18+20+35 | 15+22+25+42 | 18+20+20+35 | 20+20+22+35 | 25+25+25+35 |
| | 25+50 | 15+42+50 | 20+22+60 | 15+15+15+20 | 15+18+20+42 | 15+22+25+50 | 18+20+20+42 | 20+20+22+42 | 25+25+25+42 |
| | 25+60 | 15+42+60 | 20+25+25 | 15+15+15+22 | 15+18+20+50 | 15+22+25+60 | 18+20+20+50 | 20+20+22+50 | 25+25+25+50 |
| | 35+35 | 15+50+50 | 20+25+35 | 15+15+15+25 | 15+18+20+60 | 15+22+35+35 | 18+20+20+60 | 20+20+22+60 | 25+25+35+35 |
| | 35+42 | 15+50+60 | 20+25+42 | 15+15+15+35 | 15+18+22+22 | 15+22+35+42 | 18+20+22+22 | 20+20+25+25 | |
| | 35+50 | 18+18+18 | 20+25+50 | 15+15+15+42 | 15+18+22+25 | 15+22+35+50 | 18+20+22+25 | 20+20+25+35 | |
| | 35+60 | 18+18+20 | 20+25+60 | 15+15+15+50 | 15+18+22+35 | 15+22+42+42 | 18+20+22+35 | 20+20+25+42 | |
| | 42+42 | 18+18+22 | 20+35+35 | 15+15+15+60 | 15+18+22+42 | 15+25+25+25 | 18+20+22+42 | 20+20+25+50 | |
| | 42+50 | 18+18+25 | 20+35+42 | 15+15+18+18 | 15+18+22+50 | 15+25+25+35 | 18+20+22+50 | 20+20+25+60 | |
| | 42+60 | 18+18+35 | 20+35+50 | 15+15+18+20 | 15+18+22+60 | 15+25+25+42 | 18+20+22+60 | 20+20+35+35 | |
| | 50+50 | 18+18+42 | 20+35+60 | 15+15+18+22 | 15+18+25+25 | 15+25+25+50 | 18+20+25+25 | 20+20+35+42 | |
| 50+60 | 18+18+50 | 20+42+42 | 15+15+18+25 | 15+18+25+35 | 15+25+25+60 | 18+20+25+35 | 20+20+35+50 | | |
| 60+60 | 18+18+60 | 20+42+50 | 15+15+18+35 | 15+18+25+42 | 15+25+35+35 | 18+20+25+42 | 20+20+42+42 | | |
| 15+15+15 | 18+20+20 | 20+42+60 | 15+15+18+42 | 15+18+25+50 | 15+25+35+42 | 18+20+25+50 | 20+22+22+22 | | |
| 15+15+18 | 18+20+22 | 20+50+50 | 15+15+18+50 | 15+18+25+60 | 15+25+35+50 | 18+20+25+60 | 20+22+22+25 | | |
| 15+15+20 | 18+20+25 | 22+22+22 | 15+15+18+60 | 15+18+35+35 | 15+25+42+42 | 18+20+35+35 | 20+22+22+35 | | |
| 15+15+22 | 18+20+35 | 22+22+25 | 15+15+20+20 | 15+18+35+42 | 15+35+35+35 | 18+20+35+42 | 20+22+22+42 | | |
| 15+15+25 | 18+20+42 | 22+22+35 | 15+15+20+25 | 15+18+35+50 | 18+18+18+18 | 18+20+35+50 | 20+22+22+50 | | |
| 15+15+35 | 18+20+50 | 22+22+42 | 15+15+20+35 | 15+18+42+42 | 18+18+18+20 | 18+20+42+42 | 20+22+22+60 | | |

1. Комбинации внутренних блоков

MXZ-4D83VA

| | | Наружный блок | | | | | | | |
|------------------------------|----------|---------------|-------------|-------------|-------------|-------------|-------------|-------------|-------------|
| | | MXZ-4D83VA | | | | | | | |
| Комбинации внутренних блоков | 15+15 | 15+18+42 | 18+35+42 | 22+50+50 | 15+15+22+71 | 15+20+22+42 | 18+18+18+42 | 18+22+22+60 | 20+22+22+42 |
| | 15+18 | 15+18+60 | 18+35+50 | 22+50+60 | 15+15+25+25 | 15+20+22+50 | 18+18+18+50 | 18+22+22+71 | 20+22+22+50 |
| | 15+20 | 15+18+71 | 18+35+60 | 22+50+71 | 15+15+25+35 | 15+20+22+60 | 18+18+18+60 | 18+22+25+25 | 20+22+22+60 |
| | 15+22 | 15+20+20 | 18+35+71 | 22+60+60 | 15+15+25+42 | 15+20+22+71 | 18+18+18+71 | 18+22+25+35 | 20+22+22+71 |
| | 15+25 | 15+20+22 | 18+42+42 | 25+25+25 | 15+15+25+50 | 15+20+25+25 | 18+18+20+20 | 18+22+25+42 | 20+22+25+25 |
| | 15+35 | 15+20+25 | 18+42+50 | 25+25+35 | 15+15+25+60 | 15+20+25+35 | 18+18+20+22 | 18+22+25+50 | 20+22+25+35 |
| | 15+42 | 15+20+35 | 18+42+60 | 25+25+42 | 15+15+25+71 | 15+20+25+42 | 18+18+20+25 | 18+22+25+60 | 20+22+25+42 |
| | 15+50 | 15+20+42 | 18+42+71 | 25+25+50 | 15+15+35+35 | 15+20+25+50 | 18+18+20+35 | 18+22+25+71 | 20+22+25+50 |
| | 15+60 | 15+20+50 | 18+50+50 | 25+25+60 | 15+15+35+42 | 15+20+25+60 | 18+18+20+42 | 18+22+35+35 | 20+22+25+60 |
| | 15+71 | 15+20+60 | 18+50+60 | 25+25+71 | 15+15+35+50 | 15+20+25+71 | 18+18+20+50 | 18+22+35+42 | 20+22+25+71 |
| | 18+18 | 15+20+71 | 18+50+71 | 25+35+35 | 15+15+35+60 | 15+20+35+35 | 18+18+20+60 | 18+22+35+50 | 20+22+35+35 |
| | 18+20 | 15+22+22 | 18+60+60 | 25+35+42 | 15+15+35+71 | 15+20+35+42 | 18+18+20+71 | 18+22+35+60 | 20+22+35+42 |
| | 18+22 | 15+22+25 | 20+20+20 | 25+35+50 | 15+15+42+42 | 15+20+35+50 | 18+18+22+22 | 18+22+42+42 | 20+22+35+50 |
| | 18+25 | 15+22+35 | 20+20+22 | 25+35+60 | 15+15+42+50 | 15+20+35+60 | 18+18+22+25 | 18+22+42+50 | 20+22+35+60 |
| | 18+35 | 15+22+42 | 20+20+25 | 25+35+71 | 15+15+42+60 | 15+20+35+71 | 18+18+22+35 | 18+22+42+60 | 20+22+42+42 |
| | 18+42 | 15+22+50 | 20+20+35 | 25+42+42 | 15+15+42+71 | 15+20+42+42 | 18+18+22+42 | 18+22+50+50 | 20+22+42+50 |
| | 18+50 | 15+22+60 | 20+20+42 | 25+42+50 | 15+15+50+50 | 15+20+42+50 | 18+18+22+50 | 18+25+25+25 | 20+22+42+60 |
| | 18+60 | 15+22+71 | 20+20+50 | 25+42+60 | 15+15+50+60 | 15+20+42+60 | 18+18+22+60 | 18+25+25+35 | 20+22+50+50 |
| | 18+71 | 15+25+25 | 20+20+60 | 25+42+71 | 15+18+18+18 | 15+20+50+50 | 18+18+22+71 | 18+25+25+42 | 20+25+25+25 |
| | 20+20 | 15+25+35 | 20+20+71 | 25+50+50 | 15+18+18+20 | 15+20+50+60 | 18+18+25+25 | 18+25+25+50 | 20+25+25+35 |
| | 20+22 | 15+25+42 | 20+22+22 | 25+50+60 | 15+18+18+22 | 15+22+22+22 | 18+18+25+35 | 18+25+25+60 | 20+25+25+42 |
| | 20+25 | 15+25+50 | 20+22+25 | 25+60+60 | 15+18+18+25 | 15+22+22+25 | 18+18+25+42 | 18+25+25+71 | 20+25+25+50 |
| | 20+35 | 15+25+60 | 20+22+35 | 35+35+35 | 15+18+18+35 | 15+22+22+35 | 18+18+25+50 | 18+25+35+35 | 20+25+25+60 |
| | 20+42 | 15+25+71 | 20+22+42 | 35+35+42 | 15+18+18+42 | 15+22+22+42 | 18+18+25+60 | 18+25+35+42 | 20+25+25+71 |
| | 20+50 | 15+35+35 | 20+22+50 | 35+35+50 | 15+18+18+50 | 15+22+22+50 | 18+18+25+71 | 18+25+35+50 | 20+25+35+35 |
| | 20+60 | 15+35+42 | 20+22+60 | 35+35+60 | 15+18+18+60 | 15+22+22+60 | 18+18+35+35 | 18+25+35+60 | 20+25+35+42 |
| | 20+71 | 15+35+50 | 20+22+71 | 35+35+71 | 15+18+18+71 | 15+22+22+71 | 18+18+35+42 | 18+25+42+42 | 20+25+35+50 |
| | 22+22 | 15+35+60 | 20+25+25 | 35+42+42 | 15+18+20+20 | 15+22+25+25 | 18+18+35+50 | 18+25+42+50 | 20+25+35+60 |
| | 22+25 | 15+35+71 | 20+25+35 | 35+42+50 | 15+18+20+22 | 15+22+25+35 | 18+18+35+60 | 18+25+42+60 | 20+25+42+42 |
| | 22+35 | 15+42+42 | 20+25+42 | 35+42+60 | 15+18+20+25 | 15+22+25+42 | 18+18+35+71 | 18+25+50+50 | 20+25+42+50 |
| | 22+42 | 15+42+50 | 20+25+50 | 35+50+50 | 15+18+20+35 | 15+22+25+50 | 18+18+42+42 | 18+35+35+35 | 20+25+50+50 |
| | 22+50 | 15+42+60 | 20+25+60 | 35+50+60 | 15+18+20+42 | 15+22+25+60 | 18+18+42+50 | 18+35+35+42 | 20+35+35+35 |
| | 22+60 | 15+42+71 | 20+25+71 | 42+42+42 | 15+18+20+50 | 15+22+25+71 | 18+18+42+60 | 18+35+35+50 | 20+35+35+42 |
| | 22+71 | 15+50+50 | 20+35+35 | 42+42+50 | 15+18+20+60 | 15+22+35+35 | 18+18+50+50 | 18+35+42+42 | 20+35+35+50 |
| | 25+25 | 15+50+60 | 20+35+42 | 42+42+60 | 15+18+20+71 | 15+22+35+42 | 18+20+20+20 | 18+35+42+50 | 20+35+42+42 |
| | 25+35 | 15+50+71 | 20+35+50 | 42+50+50 | 15+18+22+22 | 15+22+35+50 | 18+20+20+22 | 18+42+42+42 | 22+22+22+22 |
| | 25+42 | 15+60+60 | 20+35+60 | 15+15+15+15 | 15+18+22+25 | 15+22+35+60 | 18+20+20+35 | 20+20+20+20 | 22+22+22+25 |
| | 25+50 | 18+18+18 | 20+35+71 | 15+15+15+18 | 15+18+22+35 | 15+22+35+71 | 18+20+20+42 | 20+20+20+22 | 22+22+22+35 |
| | 25+60 | 18+18+20 | 20+42+42 | 15+15+15+20 | 15+18+22+42 | 15+22+42+42 | 18+20+20+50 | 20+20+20+25 | 22+22+22+42 |
| | 25+71 | 18+18+22 | 20+42+50 | 15+15+15+22 | 15+18+22+50 | 15+22+42+50 | 18+20+20+60 | 20+20+20+35 | 22+22+22+50 |
| | 35+35 | 18+18+25 | 20+42+60 | 15+15+15+25 | 15+18+22+60 | 15+22+42+60 | 18+20+20+71 | 20+20+20+42 | 22+22+22+60 |
| | 35+42 | 18+18+35 | 20+42+71 | 15+15+15+35 | 15+18+22+71 | 15+22+50+50 | 18+20+22+22 | 20+20+20+50 | 22+22+22+71 |
| | 35+50 | 18+18+42 | 20+50+50 | 15+15+15+42 | 15+18+25+35 | 15+25+25+25 | 18+20+22+25 | 20+20+20+60 | 22+22+25+25 |
| | 35+60 | 18+18+50 | 20+50+60 | 15+15+15+50 | 15+18+25+42 | 15+25+25+35 | 18+20+22+35 | 20+20+20+71 | 22+22+25+35 |
| | 35+71 | 18+18+60 | 20+50+71 | 15+15+15+60 | 15+18+25+50 | 15+25+25+42 | 18+20+22+42 | 20+20+22+22 | 22+22+25+42 |
| | 42+42 | 18+18+71 | 20+60+60 | 15+15+15+71 | 15+18+25+60 | 15+25+25+50 | 18+20+22+50 | 20+20+22+25 | 22+22+25+50 |
| | 42+50 | 18+20+20 | 22+22+22 | 15+15+18+18 | 15+18+25+71 | 15+25+25+60 | 18+20+22+60 | 20+20+22+35 | 22+22+25+60 |
| | 42+71 | 18+20+22 | 22+22+25 | 15+15+18+20 | 15+18+35+35 | 15+25+25+71 | 18+20+22+71 | 20+20+22+42 | 22+22+25+71 |
| | 50+50 | 18+20+25 | 22+22+35 | 15+15+18+22 | 15+18+35+42 | 15+25+35+35 | 18+20+25+25 | 20+20+22+50 | 22+22+35+35 |
| | 50+60 | 18+20+35 | 22+22+42 | 15+15+18+25 | 15+18+35+50 | 15+25+35+42 | 18+20+25+35 | 20+20+22+60 | 22+22+35+42 |
| 50+71 | 18+20+42 | 22+22+50 | 15+15+18+42 | 15+18+35+60 | 15+25+35+50 | 18+20+25+42 | 20+20+22+71 | 22+22+35+50 | |
| 60+60 | 18+20+50 | 22+22+60 | 15+15+18+50 | 15+18+35+71 | 15+25+35+60 | 18+20+25+50 | 20+20+25+25 | 22+22+35+60 | |
| 60+71 | 18+20+60 | 22+22+71 | 15+15+18+60 | 15+18+42+42 | 15+25+42+42 | 18+20+25+60 | 20+20+25+35 | 22+22+42+42 | |
| 15+15+15 | 18+20+71 | 22+25+25 | 15+15+18+71 | 15+18+42+50 | 15+25+42+50 | 18+20+25+71 | 20+20+25+42 | 22+22+42+50 | |
| 15+15+18 | 18+22+22 | 22+25+35 | 15+15+20+20 | 15+18+42+60 | 15+25+42+60 | 18+20+35+35 | 20+20+25+50 | 22+22+50+50 | |
| 15+15+20 | 18+22+25 | 22+25+42 | 15+15+20+22 | 15+18+50+50 | 15+25+50+50 | 18+20+35+42 | 20+20+25+60 | 22+25+25+25 | |
| 15+15+22 | 18+22+35 | 22+25+50 | 15+15+20+25 | 15+18+50+60 | 15+35+35+35 | 18+20+35+50 | 20+20+25+71 | 22+25+25+35 | |
| 15+15+25 | 18+22+42 | 22+25+60 | 15+15+20+35 | 15+20+20+20 | 15+35+35+42 | 18+20+35+60 | 20+20+35+35 | 22+25+25+42 | |
| 15+15+35 | 18+22+50 | 22+25+71 | 15+15+20+42 | 15+20+20+22 | 15+35+35+50 | 18+20+35+71 | 20+20+35+42 | 22+25+25+50 | |
| 15+15+42 | 18+22+60 | 22+35+35 | 15+15+20+50 | 15+20+20+25 | 15+35+35+60 | 18+20+42+42 | 20+20+35+50 | 22+25+25+60 | |
| 15+15+50 | 18+22+71 | 22+35+42 | 15+15+20+60 | 15+20+20+35 | 15+35+42+42 | 18+20+42+50 | 20+20+35+60 | 22+25+25+71 | |
| 15+15+60 | 18+25+25 | 22+35+50 | 15+15+20+71 | 15+20+20+42 | 15+35+42+50 | 18+20+42+60 | 20+20+42+42 | 22+25+35+35 | |
| 15+15+71 | 18+25+35 | 22+35+60 | 15+15+22+22 | 15+20+20+50 | 15+42+42+42 | 18+20+50+50 | 20+20+42+50 | 22+25+35+42 | |
| 15+18+18 | 18+25+42 | 22+35+71 | 15+15+22+25 | 15+20+20+60 | 18+18+18+18 | 18+22+22+22 | 20+20+42+60 | 22+25+35+50 | |
| 15+18+20 | 18+25+50 | 22+42+42 | 15+15+22+35 | 15+20+20+71 | 18+18+18+20 | 18+22+22+25 | 20+20+50+50 | 22+25+35+60 | |
| 15+18+22 | 18+25+60 | 22+42+50 | 15+15+22+42 | 15+20+22+22 | 18+18+18+22 | 18+22+22+35 | 20+22+22+22 | 22+25+42+42 | |
| 15+18+25 | 18+25+71 | 22+42+60 | 15+15+22+50 | 15+20+22+25 | 18+18+18+25 | 18+22+22+42 | 20+22+22+25 | 22+25+42+50 | |
| 15+18+35 | 18+35+35 | 22+42+71 | 15+15+22+60 | 15+20+22+35 | 18+18+18+35 | 18+22+22+50 | 20+22+22+35 | 22+35+35+35 | |

1. Комбинации внутренних блоков

MXZ-4D83VA

| | | | | | | |
|------------------------------|-------------|-------------|-------------|-------------|-------------|-------------|
| Наружный блок | | | | | | |
| MXZ-4D83VA | | | | | | |
| Комбинации внутренних блоков | 22+35+35+42 | 25+25+25+25 | 25+25+25+60 | 25+25+35+50 | 25+25+42+50 | 25+35+35+50 |
| | 22+35+35+50 | 25+25+25+42 | 25+25+35+35 | 25+25+35+60 | 25+35+35+35 | 25+35+42+42 |
| | 22+35+42+42 | 25+25+25+50 | 25+25+35+42 | 25+25+42+42 | 25+35+35+42 | 35+35+35+35 |

MXZ-5D102VA

| | | | | | | | |
|------------------------------|----------|----------|----------|-------------|-------------|-------------|-------------|
| Наружный блок | | | | | | | |
| MXZ-5D102VA | | | | | | | |
| Комбинации внутренних блоков | 15+15 | 15+15+50 | 18+20+42 | 20+50+60 | 35+42+71 | 15+15+35+71 | 15+20+20+60 |
| | 15+18 | 15+15+60 | 18+20+50 | 20+50+71 | 35+50+50 | 15+15+42+42 | 15+20+20+71 |
| | 15+20 | 15+15+71 | 18+20+60 | 20+60+60 | 35+50+60 | 15+15+42+50 | 15+20+22+22 |
| | 15+22 | 15+18+18 | 18+20+71 | 20+60+71 | 35+50+71 | 15+15+42+60 | 15+20+22+25 |
| | 15+25 | 15+18+20 | 18+22+22 | 20+71+71 | 35+60+60 | 15+15+42+71 | 15+20+22+35 |
| | 15+35 | 15+18+22 | 18+22+25 | 22+22+22 | 35+60+71 | 15+15+50+50 | 15+20+22+42 |
| | 15+42 | 15+18+25 | 18+22+35 | 22+22+25 | 42+42+42 | 15+15+50+60 | 15+20+22+50 |
| | 15+50 | 15+18+35 | 18+22+42 | 22+22+35 | 42+42+50 | 15+15+50+71 | 15+20+22+60 |
| | 15+60 | 15+18+42 | 18+22+50 | 22+22+42 | 42+42+60 | 15+15+60+60 | 15+20+22+71 |
| | 15+71 | 15+18+50 | 18+22+60 | 22+22+50 | 42+42+71 | 15+15+60+71 | 15+20+25+25 |
| | 18+18 | 15+18+60 | 18+22+71 | 22+22+60 | 42+50+50 | 15+15+71+71 | 15+20+25+35 |
| | 18+20 | 15+18+71 | 18+25+25 | 22+22+71 | 42+50+60 | 15+18+18+18 | 15+20+25+50 |
| | 18+22 | 15+20+20 | 18+25+35 | 22+25+25 | 42+50+71 | 15+18+18+20 | 15+20+25+60 |
| | 18+25 | 15+20+22 | 18+25+42 | 22+25+35 | 42+60+60 | 15+18+18+22 | 15+20+25+71 |
| | 18+35 | 15+20+25 | 18+25+50 | 22+25+42 | 50+50+50 | 15+18+18+25 | 15+20+35+35 |
| | 18+42 | 15+20+35 | 18+25+60 | 22+25+50 | 50+50+60 | 15+18+18+35 | 15+20+35+42 |
| | 18+50 | 15+20+42 | 18+25+71 | 22+25+60 | 50+50+71 | 15+18+18+42 | 15+20+35+50 |
| | 18+60 | 15+20+50 | 18+35+35 | 22+25+71 | 50+60+60 | 15+18+18+50 | 15+20+35+60 |
| | 18+71 | 15+20+60 | 18+35+42 | 22+35+35 | 15+15+15+15 | 15+18+18+60 | 15+20+35+71 |
| | 20+20 | 15+20+71 | 18+35+50 | 22+35+42 | 15+15+15+18 | 15+18+18+71 | 15+20+42+42 |
| | 20+22 | 15+22+22 | 18+35+60 | 22+35+50 | 15+15+15+20 | 15+18+20+20 | 15+20+42+50 |
| | 20+25 | 15+22+25 | 18+35+71 | 22+35+60 | 15+15+15+22 | 15+18+20+22 | 15+20+42+60 |
| | 20+35 | 15+22+35 | 18+42+50 | 22+35+71 | 15+15+15+25 | 15+18+20+25 | 15+20+42+71 |
| | 20+42 | 15+22+42 | 18+42+60 | 22+42+42 | 15+15+15+35 | 15+18+20+35 | 15+20+50+50 |
| | 20+50 | 15+22+50 | 18+42+71 | 22+42+50 | 15+15+15+42 | 15+18+20+42 | 15+20+50+60 |
| | 20+60 | 15+22+60 | 18+50+50 | 22+42+60 | 15+15+15+50 | 15+18+20+50 | 15+20+50+71 |
| | 20+71 | 15+22+71 | 18+50+60 | 22+42+71 | 15+15+15+60 | 15+18+20+60 | 15+20+60+60 |
| | 22+22 | 15+25+25 | 18+50+71 | 22+50+50 | 15+15+15+71 | 15+18+20+71 | 15+20+60+71 |
| | 22+25 | 15+25+35 | 18+60+60 | 22+50+60 | 15+15+18+18 | 15+18+22+22 | 15+22+22+22 |
| | 22+35 | 15+25+42 | 18+60+71 | 22+50+71 | 15+15+18+20 | 15+18+22+25 | 15+22+22+25 |
| | 22+42 | 15+25+50 | 18+71+71 | 22+60+60 | 15+15+18+22 | 15+18+22+35 | 15+22+22+35 |
| | 22+50 | 15+25+60 | 20+20+20 | 22+60+71 | 15+15+18+25 | 15+18+22+42 | 15+22+22+42 |
| | 22+60 | 15+25+71 | 20+20+22 | 22+71+71 | 15+15+18+35 | 15+18+22+50 | 15+22+22+50 |
| | 22+71 | 15+35+35 | 20+20+25 | 25+25+25 | 15+15+18+42 | 15+18+22+60 | 15+22+22+60 |
| | 25+25 | 15+35+42 | 20+20+35 | 25+25+35 | 15+15+18+50 | 15+18+22+71 | 15+22+22+71 |
| | 25+35 | 15+35+50 | 20+20+42 | 25+25+42 | 15+15+18+60 | 15+18+25+25 | 15+22+25+25 |
| | 25+42 | 15+35+60 | 20+20+50 | 25+25+50 | 15+15+18+71 | 15+18+25+35 | 15+22+25+35 |
| | 25+50 | 15+35+71 | 20+20+60 | 25+25+60 | 15+15+20+20 | 15+18+25+42 | 15+22+25+42 |
| | 25+60 | 15+42+42 | 20+20+71 | 25+25+71 | 15+15+20+22 | 15+18+25+50 | 15+22+25+50 |
| | 25+71 | 15+42+50 | 20+22+22 | 25+35+35 | 15+15+20+25 | 15+18+25+60 | 15+22+25+60 |
| | 35+35 | 15+42+60 | 20+22+25 | 25+35+50 | 15+15+20+35 | 15+18+25+71 | 15+22+25+71 |
| | 35+42 | 15+42+71 | 20+22+35 | 25+35+60 | 15+15+20+42 | 15+18+35+35 | 15+22+35+35 |
| | 35+50 | 15+50+50 | 20+22+42 | 25+35+71 | 15+15+20+50 | 15+18+35+42 | 15+22+35+42 |
| | 35+60 | 15+50+60 | 20+22+50 | 25+42+42 | 15+15+20+60 | 15+18+35+50 | 15+22+35+50 |
| | 35+71 | 15+50+71 | 20+22+71 | 25+42+50 | 15+15+20+71 | 15+18+35+60 | 15+22+35+60 |
| | 42+42 | 15+60+60 | 20+25+25 | 25+42+60 | 15+15+22+22 | 15+18+35+71 | 15+22+35+71 |
| | 42+50 | 15+60+71 | 20+25+35 | 25+42+71 | 15+15+22+25 | 15+18+42+42 | 15+22+42+42 |
| | 42+71 | 15+71+71 | 20+25+42 | 25+50+50 | 15+15+22+35 | 15+18+42+50 | 15+22+42+50 |
| | 50+50 | 18+18+18 | 20+25+50 | 25+50+60 | 15+15+22+42 | 15+18+42+60 | 15+22+42+60 |
| | 50+60 | 18+18+20 | 20+25+60 | 25+50+71 | 15+15+22+60 | 15+18+42+71 | 15+22+42+71 |
| | 50+71 | 18+18+22 | 20+25+71 | 25+60+60 | 15+15+22+71 | 15+18+50+50 | 15+22+50+50 |
| | 60+60 | 18+18+25 | 20+35+35 | 25+60+71 | 15+15+25+25 | 15+18+50+60 | 15+22+50+60 |
| 60+71 | 18+18+35 | 20+35+42 | 25+71+71 | 15+15+25+35 | 15+18+50+71 | 15+22+50+71 | |
| 71+71 | 18+18+42 | 20+35+50 | 35+35+35 | 15+15+25+42 | 15+18+60+60 | 15+22+60+60 | |
| 15+15+15 | 18+18+50 | 20+35+60 | 35+35+42 | 15+15+25+50 | 15+18+60+71 | 15+22+60+71 | |
| 15+15+18 | 18+18+60 | 20+35+71 | 35+35+50 | 15+15+25+60 | 15+20+20+20 | 15+25+25+25 | |
| 15+15+20 | 18+18+71 | 20+42+42 | 35+35+60 | 15+15+25+71 | 15+20+20+22 | 15+25+25+35 | |
| 15+15+22 | 18+20+20 | 20+42+50 | 35+35+71 | 15+15+35+35 | 15+20+20+25 | 15+25+25+42 | |
| 15+15+25 | 18+20+22 | 20+42+60 | 35+42+42 | 15+15+35+42 | 15+20+20+35 | 15+25+25+50 | |
| 15+15+35 | 18+20+25 | 20+42+71 | 35+42+50 | 15+15+35+50 | 15+20+20+42 | 15+25+25+60 | |
| 15+15+42 | 18+20+35 | 20+50+50 | 35+42+60 | 15+15+35+60 | 15+20+20+50 | 15+25+25+71 | |

1. Комбинации внутренних блоков

MXZ-5D102VA

| | | Наружный блок | | | | | |
|------------------------------|-------------|---------------|-------------|-------------|----------------|----------------|----------------|
| | | MXZ-5D102VA | | | | | |
| Комбинации внутренних блоков | 15+25+35+35 | 18+18+42+42 | 18+22+60+71 | 20+20+60+60 | 22+22+22+71 | 25+25+42+71 | 15+15+15+35+42 |
| | 15+25+35+42 | 18+18+42+50 | 18+25+25+25 | 20+20+60+71 | 22+22+25+25 | 25+25+50+50 | 15+15+15+35+50 |
| | 15+25+35+50 | 18+18+42+60 | 18+25+25+35 | 20+22+22+22 | 22+22+25+35 | 25+25+50+60 | 15+15+15+35+60 |
| | 15+25+35+60 | 18+18+42+71 | 18+25+25+42 | 20+22+22+25 | 22+22+25+42 | 25+25+50+71 | 15+15+15+35+71 |
| | 15+25+35+71 | 18+18+50+50 | 18+25+25+50 | 20+22+22+35 | 22+22+25+50 | 25+25+60+60 | 15+15+15+42+42 |
| | 15+25+42+42 | 18+18+50+60 | 18+25+25+60 | 20+22+22+42 | 22+22+25+60 | 25+35+35+35 | 15+15+15+42+50 |
| | 15+25+42+50 | 18+18+50+71 | 18+25+25+71 | 20+22+22+50 | 22+22+25+71 | 25+35+35+42 | 15+15+15+42+60 |
| | 15+25+42+60 | 18+18+60+60 | 18+25+35+35 | 20+22+22+60 | 22+22+35+35 | 25+35+35+50 | 15+15+15+42+71 |
| | 15+25+42+71 | 18+18+60+71 | 18+25+35+42 | 20+22+22+71 | 22+22+35+42 | 25+35+35+60 | 15+15+15+50+50 |
| | 15+25+50+50 | 18+20+20+20 | 18+25+35+50 | 20+22+25+25 | 22+22+35+50 | 25+35+35+71 | 15+15+15+50+60 |
| | 15+25+50+60 | 18+20+20+22 | 18+25+35+60 | 20+22+25+42 | 22+22+35+60 | 25+35+42+42 | 15+15+15+50+71 |
| | 15+25+50+71 | 18+20+20+25 | 18+25+35+71 | 20+22+25+50 | 22+22+35+71 | 25+35+42+50 | 15+15+15+60+60 |
| | 15+25+60+60 | 18+20+20+35 | 18+25+42+42 | 20+22+25+60 | 22+22+42+42 | 25+35+42+60 | 15+15+18+18+18 |
| | 15+25+60+71 | 18+20+20+42 | 18+25+42+50 | 20+22+25+71 | 22+22+42+50 | 25+35+50+50 | 15+15+18+18+20 |
| | 15+35+35+35 | 18+20+20+50 | 18+25+42+60 | 20+22+35+35 | 22+22+42+60 | 25+35+50+60 | 15+15+18+18+22 |
| | 15+35+35+42 | 18+20+20+60 | 18+25+42+71 | 20+22+35+42 | 22+22+42+71 | 25+42+42+42 | 15+15+18+18+25 |
| | 15+35+35+50 | 18+20+20+71 | 18+25+50+50 | 20+22+35+50 | 22+22+50+50 | 25+42+42+50 | 15+15+18+18+35 |
| | 15+35+35+60 | 18+20+22+22 | 18+25+50+60 | 20+22+35+60 | 22+22+50+60 | 25+42+42+60 | 15+15+18+18+42 |
| | 15+35+35+71 | 18+20+22+25 | 18+25+50+71 | 20+22+35+71 | 22+22+50+71 | 25+42+50+50 | 15+15+18+18+50 |
| | 15+35+42+42 | 18+20+22+35 | 18+25+60+60 | 20+22+42+42 | 22+22+60+60 | 35+35+35+35 | 15+15+18+18+60 |
| | 15+35+42+50 | 18+20+22+50 | 18+35+35+35 | 20+22+42+50 | 22+25+25+25 | 35+35+35+42 | 15+15+18+18+71 |
| | 15+35+42+60 | 18+20+22+60 | 18+35+35+42 | 20+22+42+60 | 22+25+25+35 | 35+35+35+50 | 15+15+18+20+20 |
| | 15+35+42+71 | 18+20+22+71 | 18+35+35+50 | 20+22+42+71 | 22+25+25+42 | 35+35+35+60 | 15+15+18+20+22 |
| | 15+35+50+50 | 18+20+25+25 | 18+35+35+60 | 20+22+50+50 | 22+25+25+50 | 35+35+42+42 | 15+15+18+20+25 |
| | 15+35+50+60 | 18+20+25+35 | 18+35+35+71 | 20+22+50+60 | 22+25+25+60 | 35+35+42+50 | 15+15+18+20+35 |
| | 15+35+50+71 | 18+20+25+42 | 18+35+42+42 | 20+22+50+71 | 22+25+25+71 | 35+35+42+60 | 15+15+18+20+42 |
| | 15+35+60+60 | 18+20+25+50 | 18+35+42+50 | 20+22+60+60 | 22+25+35+35 | 35+35+50+50 | 15+15+18+20+50 |
| | 15+42+42+42 | 18+20+25+60 | 18+35+42+60 | 20+25+25+25 | 22+25+35+42 | 35+42+42+42 | 15+15+18+20+60 |
| | 15+42+42+50 | 18+20+25+71 | 18+35+42+71 | 20+25+25+35 | 22+25+35+50 | 35+42+42+50 | 15+15+18+20+71 |
| | 15+42+42+60 | 18+20+35+35 | 18+35+50+50 | 20+25+25+42 | 22+25+35+60 | 42+42+42+42 | 15+15+18+22+22 |
| | 15+42+42+71 | 18+20+35+42 | 18+35+50+60 | 20+25+25+50 | 22+25+35+71 | 15+15+15+15+15 | 15+15+18+22+25 |
| | 15+42+50+50 | 18+20+35+50 | 18+42+42+42 | 20+25+25+60 | 22+25+42+42 | 15+15+15+15+18 | 15+15+18+22+35 |
| | 15+42+50+60 | 18+20+35+60 | 18+42+42+50 | 20+25+25+71 | 22+25+42+50 | 15+15+15+15+20 | 15+15+18+22+42 |
| | 15+50+50+50 | 18+20+35+71 | 18+42+42+60 | 20+25+35+35 | 22+25+42+60 | 15+15+15+15+22 | 15+15+18+22+50 |
| | 18+18+18+18 | 18+20+42+42 | 18+42+50+50 | 20+25+35+42 | 22+25+42+71 | 15+15+15+15+25 | 15+15+18+22+60 |
| | 18+18+18+20 | 18+20+42+50 | 18+42+50+60 | 20+25+35+50 | 22+25+50+50 | 15+15+15+15+35 | 15+15+18+22+71 |
| | 18+18+18+22 | 18+20+42+60 | 18+50+50+50 | 20+25+35+60 | 22+25+50+60 | 15+15+15+15+50 | 15+15+18+25+25 |
| | 18+18+18+25 | 18+20+42+71 | 20+20+20+20 | 20+25+35+71 | 22+25+50+71 | 15+15+15+15+60 | 15+15+18+25+35 |
| | 18+18+18+35 | 18+20+50+50 | 20+20+20+22 | 20+25+42+42 | 22+25+60+60 | 15+15+15+15+71 | 15+15+18+25+42 |
| | 18+18+18+42 | 18+20+50+60 | 20+20+20+25 | 20+25+42+50 | 22+35+35+35 | 15+15+15+18+18 | 15+15+18+25+50 |
| | 18+18+18+50 | 18+20+50+71 | 20+20+20+35 | 20+25+42+60 | 22+35+35+42 | 15+15+15+18+20 | 15+15+18+25+60 |
| | 18+18+18+60 | 18+20+60+60 | 20+20+20+50 | 20+25+42+71 | 22+35+35+50 | 15+15+15+18+22 | 15+15+18+25+71 |
| | 18+18+18+71 | 18+20+60+71 | 20+20+20+60 | 20+25+50+50 | 22+35+35+60 | 15+15+15+18+25 | 15+15+18+35+35 |
| | 18+18+20+20 | 18+22+22+22 | 20+20+20+71 | 20+25+50+60 | 22+35+35+71 | 15+15+15+18+35 | 15+15+18+35+42 |
| | 18+18+20+22 | 18+22+22+25 | 20+20+22+22 | 20+25+50+71 | 22+35+42+42 | 15+15+15+18+42 | 15+15+18+35+50 |
| | 18+18+20+25 | 18+22+22+35 | 20+20+22+25 | 20+25+60+60 | 22+35+42+50 | 15+15+15+18+50 | 15+15+18+35+60 |
| | 18+18+20+35 | 18+22+22+42 | 20+20+22+35 | 20+35+35+35 | 22+35+42+60 | 15+15+15+18+60 | 15+15+18+35+71 |
| | 18+18+20+42 | 18+22+22+50 | 20+20+22+42 | 20+35+35+42 | 22+35+42+71 | 15+15+15+18+71 | 15+15+18+42+42 |
| | 18+18+20+50 | 18+22+22+60 | 20+20+22+50 | 20+35+35+50 | 22+35+50+50 | 15+15+15+20+20 | 15+15+18+42+50 |
| | 18+18+20+60 | 18+22+22+71 | 20+20+22+60 | 20+35+35+60 | 22+35+50+60 | 15+15+15+20+22 | 15+15+18+42+60 |
| | 18+18+20+71 | 18+22+25+25 | 20+20+22+71 | 20+35+35+71 | 22+42+42+42 | 15+15+15+20+25 | 15+15+18+42+71 |
| | 18+18+22+22 | 18+22+25+35 | 20+20+25+25 | 20+35+42+42 | 22+42+42+50 | 15+15+15+20+35 | 15+15+18+50+50 |
| | 18+18+22+25 | 18+22+25+42 | 20+20+25+35 | 20+35+42+50 | 22+42+42+60 | 15+15+15+20+42 | 15+15+18+50+60 |
| | 18+18+22+35 | 18+22+25+50 | 20+20+25+42 | 20+35+42+60 | 22+42+50+50 | 15+15+15+20+50 | 15+15+18+50+71 |
| | 18+18+22+42 | 18+22+25+60 | 20+20+25+50 | 20+35+42+71 | 22+50+50+50 | 15+15+15+20+60 | 15+15+18+60+60 |
| | 18+18+22+50 | 18+22+25+71 | 20+20+25+60 | 20+35+50+50 | 25+25+25+25 | 15+15+15+20+71 | 15+15+20+20+20 |
| | 18+18+22+60 | 18+22+35+35 | 20+20+25+71 | 20+35+50+60 | 25+25+25+35 | 15+15+15+22+22 | 15+15+20+20+22 |
| | 18+18+22+71 | 18+22+35+42 | 20+20+35+35 | 20+42+42+42 | 25+25+25+42 | 15+15+15+22+25 | 15+15+20+20+25 |
| 18+18+25+25 | 18+22+35+50 | 20+20+35+42 | 20+42+42+50 | 25+25+25+50 | 15+15+15+22+42 | 15+15+20+20+35 | |
| 18+18+25+35 | 18+22+35+60 | 20+20+35+50 | 20+42+42+60 | 25+25+25+60 | 15+15+15+22+50 | 15+15+20+20+42 | |
| 18+18+25+42 | 18+22+35+71 | 20+20+35+60 | 20+42+50+50 | 25+25+25+71 | 15+15+15+22+60 | 15+15+20+20+50 | |
| 18+18+25+50 | 18+22+42+42 | 20+20+35+71 | 20+42+50+60 | 25+25+35+35 | 15+15+15+22+71 | 15+15+20+20+60 | |
| 18+18+25+60 | 18+22+42+50 | 20+20+42+42 | 20+50+50+50 | 25+25+35+42 | 15+15+15+25+25 | 15+15+20+20+71 | |
| 18+18+25+71 | 18+22+42+60 | 20+20+42+50 | 22+22+22+22 | 25+25+35+50 | 15+15+15+25+35 | 15+15+20+22+22 | |
| 18+18+35+35 | 18+22+42+71 | 20+20+42+60 | 22+22+22+25 | 25+25+35+60 | 15+15+15+25+42 | 15+15+20+22+25 | |
| 18+18+35+42 | 18+22+50+50 | 20+20+42+71 | 22+22+22+35 | 25+25+35+71 | 15+15+15+25+50 | 15+15+20+22+35 | |
| 18+18+35+50 | 18+22+50+60 | 20+20+50+50 | 22+22+22+42 | 25+25+42+42 | 15+15+15+25+60 | 15+15+20+22+42 | |
| 18+18+35+60 | 18+22+50+71 | 20+20+50+60 | 22+22+22+50 | 25+25+42+50 | 15+15+15+25+71 | 15+15+20+22+50 | |
| 18+18+35+71 | 18+22+60+60 | 20+20+50+71 | 22+22+22+60 | 25+25+42+60 | 15+15+15+35+35 | 15+15+20+22+60 | |

1. Комбинации внутренних блоков

MXZ-5D102VA

| | | Наружный блок | | | | | |
|------------------------------|----------------|----------------|----------------|----------------|----------------|----------------|-----------------|
| | | MXZ-5D102VA | | | | | |
| Комбинации внутренних блоков | 15+15+20+22+71 | 15+15+35+50+50 | 15+18+20+35+42 | 15+20+20+22+35 | 15+20+35+50+50 | 15+25+35+35+50 | 18+18+20+25+60 |
| | 15+15+20+25+25 | 15+15+42+42+42 | 15+18+20+35+50 | 15+20+20+22+42 | 15+20+42+42+42 | 15+25+35+35+60 | 18+18+20+25+71 |
| | 15+15+20+25+35 | 15+15+42+42+50 | 15+18+20+35+60 | 15+20+20+22+50 | 15+20+42+42+50 | 15+25+35+42+42 | 18+18+20+35+35 |
| | 15+15+20+25+42 | 15+15+42+50+50 | 15+18+20+35+71 | 15+20+20+22+60 | 15+22+22+22+22 | 15+25+35+42+50 | 18+18+20+35+42 |
| | 15+15+20+25+50 | 15+18+18+18+18 | 15+18+20+42+42 | 15+20+20+22+71 | 15+22+22+22+25 | 15+25+42+42+42 | 18+18+20+35+50 |
| | 15+15+20+25+60 | 15+18+18+18+20 | 15+18+20+42+50 | 15+20+20+25+25 | 15+22+22+22+35 | 15+35+35+35+35 | 18+18+20+35+60 |
| | 15+15+20+25+71 | 15+18+18+18+22 | 15+18+20+42+60 | 15+20+20+25+35 | 15+22+22+22+42 | 15+35+35+35+42 | 18+18+20+35+71 |
| | 15+15+20+35+35 | 15+18+18+18+25 | 15+18+20+42+71 | 15+20+20+25+42 | 15+22+22+22+50 | 15+35+35+35+50 | 18+18+20+42+42 |
| | 15+15+20+35+42 | 15+18+18+18+35 | 15+18+20+50+50 | 15+20+20+25+50 | 15+22+22+22+60 | 15+35+35+42+42 | 18+18+20+42+50 |
| | 15+15+20+35+50 | 15+18+18+18+42 | 15+18+20+50+60 | 15+20+20+25+60 | 15+22+22+22+71 | 18+18+18+18+18 | 18+18+20+42+60 |
| | 15+15+20+35+60 | 15+18+18+18+50 | 15+18+22+22+22 | 15+20+20+25+71 | 15+22+22+25+25 | 18+18+18+18+20 | 18+18+20+42+71 |
| | 15+15+20+35+71 | 15+18+18+18+60 | 15+18+22+22+35 | 15+20+20+35+35 | 15+22+22+25+35 | 18+18+18+18+22 | 18+18+20+50+50 |
| | 15+15+20+42+42 | 15+18+18+18+71 | 15+18+22+22+42 | 15+20+20+35+42 | 15+22+22+25+42 | 18+18+18+18+25 | 18+18+20+50+60 |
| | 15+15+20+42+50 | 15+18+18+20+20 | 15+18+22+22+50 | 15+20+20+35+50 | 15+22+22+25+50 | 18+18+18+18+35 | 18+18+22+22+22 |
| | 15+15+20+42+60 | 15+18+18+20+22 | 15+18+22+22+60 | 15+20+20+35+60 | 15+22+22+25+60 | 18+18+18+18+42 | 18+18+22+22+25 |
| | 15+15+20+42+71 | 15+18+18+20+25 | 15+18+22+22+71 | 15+20+20+35+71 | 15+22+22+25+71 | 18+18+18+18+50 | 18+18+22+22+35 |
| | 15+15+20+50+50 | 15+18+18+20+35 | 15+18+22+25+25 | 15+20+20+42+42 | 15+22+22+35+35 | 18+18+18+18+60 | 18+18+22+22+42 |
| | 15+15+20+50+60 | 15+18+18+20+42 | 15+18+22+25+35 | 15+20+20+42+50 | 15+22+22+35+42 | 18+18+18+18+71 | 18+18+22+22+50 |
| | 15+15+20+50+71 | 15+18+18+20+50 | 15+18+22+25+42 | 15+20+20+42+60 | 15+22+22+35+50 | 18+18+18+20+20 | 18+18+22+22+60 |
| | 15+15+20+60+60 | 15+18+18+20+60 | 15+18+22+25+50 | 15+20+20+42+71 | 15+22+22+35+60 | 18+18+18+20+22 | 18+18+22+22+71 |
| | 15+15+22+22+22 | 15+18+18+20+71 | 15+18+22+25+60 | 15+20+20+50+50 | 15+22+22+35+71 | 18+18+18+20+25 | 18+18+22+25+25 |
| | 15+15+22+22+25 | 15+18+18+22+22 | 15+18+22+25+71 | 15+20+20+50+60 | 15+22+22+42+42 | 18+18+18+20+35 | 18+18+22+25+35 |
| | 15+15+22+22+35 | 15+18+18+22+25 | 15+18+22+35+35 | 15+20+22+22+22 | 15+22+22+42+50 | 18+18+18+20+42 | 18+18+22+25+42 |
| | 15+15+22+22+42 | 15+18+18+22+35 | 15+18+22+35+42 | 15+20+22+22+25 | 15+22+22+42+60 | 18+18+18+20+50 | 18+18+22+25+50 |
| | 15+15+22+22+50 | 15+18+18+22+42 | 15+18+22+35+50 | 15+20+22+22+35 | 15+22+22+42+71 | 18+18+18+20+60 | 18+18+22+25+60 |
| | 15+15+22+22+60 | 15+18+18+22+50 | 15+18+22+35+60 | 15+20+22+22+42 | 15+22+22+50+50 | 18+18+18+20+71 | 18+18+22+25+71 |
| | 15+15+22+22+71 | 15+18+18+22+60 | 15+18+22+35+71 | 15+20+22+22+50 | 15+22+22+50+60 | 18+18+18+22+22 | 18+18+22+35+35 |
| | 15+15+22+25+35 | 15+18+18+22+71 | 15+18+22+42+42 | 15+20+22+22+60 | 15+22+25+25+25 | 18+18+18+22+25 | 18+18+22+35+42 |
| | 15+15+22+25+42 | 15+18+18+25+25 | 15+18+22+42+50 | 15+20+22+22+71 | 15+22+25+25+35 | 18+18+18+22+35 | 18+18+22+35+50 |
| | 15+15+22+25+50 | 15+18+18+25+35 | 15+18+22+42+60 | 15+20+22+25+25 | 15+22+25+25+42 | 18+18+18+22+42 | 18+18+22+35+60 |
| | 15+15+22+25+60 | 15+18+18+25+42 | 15+18+22+42+71 | 15+20+22+25+35 | 15+22+25+25+50 | 18+18+18+22+50 | 18+18+22+35+71 |
| | 15+15+22+25+71 | 15+18+18+25+50 | 15+18+22+50+50 | 15+20+22+25+42 | 15+22+25+25+60 | 18+18+18+22+60 | 18+18+22+42+42 |
| | 15+15+22+35+35 | 15+18+18+25+60 | 15+18+22+50+60 | 15+20+22+25+50 | 15+22+25+25+71 | 18+18+18+22+71 | 18+18+22+42+50 |
| | 15+15+22+35+42 | 15+18+18+25+71 | 15+18+25+25+25 | 15+20+22+25+60 | 15+22+25+35+35 | 18+18+18+25+25 | 18+18+22+42+60 |
| | 15+15+22+35+50 | 15+18+18+35+35 | 15+18+25+25+35 | 15+20+22+25+71 | 15+22+25+35+42 | 18+18+18+25+35 | 18+18+22+42+71 |
| | 15+15+22+35+60 | 15+18+18+35+42 | 15+18+25+25+42 | 15+20+22+35+35 | 15+22+25+35+50 | 18+18+18+25+42 | 18+18+22+50+50 |
| | 15+15+22+35+71 | 15+18+18+35+50 | 15+18+25+25+50 | 15+20+22+35+42 | 15+22+25+35+60 | 18+18+18+25+50 | 18+18+22+50+60 |
| | 15+15+22+42+42 | 15+18+18+35+60 | 15+18+25+25+60 | 15+20+22+35+50 | 15+22+25+35+71 | 18+18+18+25+60 | 18+18+22+50+71 |
| | 15+15+22+42+50 | 15+18+18+35+71 | 15+18+25+25+71 | 15+20+22+35+60 | 15+22+25+42+42 | 18+18+18+25+71 | 18+18+22+50+82 |
| | 15+15+22+42+60 | 15+18+18+42+42 | 15+18+25+35+35 | 15+20+22+35+71 | 15+22+25+42+50 | 18+18+18+35+35 | 18+18+22+50+92 |
| | 15+15+22+42+71 | 15+18+18+42+50 | 15+18+25+35+42 | 15+20+22+42+42 | 15+22+25+42+60 | 18+18+18+35+42 | 18+18+22+50+102 |
| | 15+15+22+50+50 | 15+18+18+42+60 | 15+18+25+35+50 | 15+20+22+42+50 | 15+22+25+50+50 | 18+18+18+35+50 | 18+18+22+50+112 |
| | 15+15+22+50+60 | 15+18+18+42+71 | 15+18+25+35+60 | 15+20+22+42+60 | 15+22+25+50+60 | 18+18+18+35+60 | 18+18+22+50+122 |
| | 15+15+22+60+60 | 15+18+18+50+50 | 15+18+25+35+71 | 15+20+22+42+71 | 15+22+35+35+35 | 18+18+18+35+71 | 18+18+22+50+132 |
| | 15+15+25+25+25 | 15+18+18+50+60 | 15+18+25+42+42 | 15+20+22+50+50 | 15+22+35+35+42 | 18+18+18+42+42 | 18+18+25+35+42 |
| | 15+15+25+25+35 | 15+18+18+50+71 | 15+18+25+42+50 | 15+20+22+50+60 | 15+22+35+35+50 | 18+18+18+42+50 | 18+18+25+35+50 |
| | 15+15+25+25+42 | 15+18+18+60+60 | 15+18+25+42+60 | 15+20+25+25+25 | 15+22+35+35+60 | 18+18+18+42+60 | 18+18+25+35+60 |
| | 15+15+25+25+50 | 15+18+20+20+20 | 15+18+25+42+71 | 15+20+25+25+35 | 15+22+35+42+42 | 18+18+18+42+71 | 18+18+25+35+71 |
| | 15+15+25+25+60 | 15+18+20+20+22 | 15+18+25+50+50 | 15+20+25+25+42 | 15+22+35+42+50 | 18+18+18+50+50 | 18+18+25+42+42 |
| | 15+15+25+25+71 | 15+18+20+20+25 | 15+18+25+50+60 | 15+20+25+25+50 | 15+22+35+50+50 | 18+18+18+50+60 | 18+18+25+42+50 |
| | 15+15+25+35+35 | 15+18+20+20+35 | 15+18+35+35+35 | 15+20+25+25+60 | 15+22+42+42+42 | 18+18+20+20+20 | 18+18+25+42+60 |
| | 15+15+25+35+42 | 15+18+20+20+42 | 15+18+35+35+42 | 15+20+25+25+71 | 15+22+42+42+50 | 18+18+20+20+22 | 18+18+25+50+50 |
| | 15+15+25+35+50 | 15+18+20+20+50 | 15+18+35+35+50 | 15+20+25+35+35 | 15+25+25+25+25 | 18+18+20+20+25 | 18+18+25+50+60 |
| | 15+15+25+35+60 | 15+18+20+20+60 | 15+18+35+35+60 | 15+20+25+35+42 | 15+25+25+25+35 | 18+18+20+20+35 | 18+18+35+35+35 |
| | 15+15+25+35+71 | 15+18+20+20+71 | 15+18+35+42+42 | 15+20+25+35+50 | 15+25+25+25+42 | 18+18+20+20+42 | 18+18+35+35+42 |
| | 15+15+25+42+42 | 15+18+20+22+22 | 15+18+35+42+50 | 15+20+25+35+60 | 15+25+25+25+50 | 18+18+20+20+50 | 18+18+35+35+50 |
| 15+15+25+42+50 | 15+18+20+22+25 | 15+18+35+42+60 | 15+20+25+35+71 | 15+25+25+25+60 | 18+18+20+20+60 | 18+18+35+35+60 | |
| 15+15+25+42+60 | 15+18+20+22+35 | 15+18+35+50+50 | 15+20+25+42+42 | 15+25+25+25+71 | 18+18+20+20+71 | 18+18+35+42+42 | |
| 15+15+25+42+71 | 15+18+20+22+42 | 15+18+42+42+42 | 15+20+25+42+50 | 15+25+25+35+35 | 18+18+20+22+22 | 18+18+35+42+50 | |
| 15+15+25+50+50 | 15+18+20+22+50 | 15+18+42+42+50 | 15+20+25+42+60 | 15+25+25+35+42 | 18+18+20+22+25 | 18+18+35+50+50 | |
| 15+15+25+50+60 | 15+18+20+22+60 | 15+20+20+20+20 | 15+20+25+50+50 | 15+25+25+35+50 | 18+18+20+22+35 | 18+18+42+42+42 | |
| 15+15+35+35+35 | 15+18+20+22+71 | 15+20+20+20+22 | 15+20+25+50+60 | 15+25+25+35+60 | 18+18+20+22+42 | 18+18+42+42+50 | |
| 15+15+35+35+42 | 15+18+20+25+25 | 15+20+20+20+25 | 15+20+35+35+35 | 15+25+25+35+71 | 18+18+20+22+50 | 18+20+20+20+20 | |
| 15+15+35+35+50 | 15+18+20+25+35 | 15+20+20+20+35 | 15+20+35+35+42 | 15+25+25+42+42 | 18+18+20+22+60 | 18+20+20+20+22 | |
| 15+15+35+35+60 | 15+18+20+25+42 | 15+20+20+20+42 | 15+20+35+35+50 | 15+25+25+42+50 | 18+18+20+22+71 | 18+20+20+20+25 | |
| 15+15+35+35+71 | 15+18+20+25+50 | 15+20+20+20+50 | 15+20+35+35+60 | 15+25+25+42+60 | 18+18+20+25+25 | 18+20+20+20+35 | |
| 15+15+35+42+42 | 15+18+20+25+60 | 15+20+20+20+60 | 15+20+35+42+42 | 15+25+25+50+50 | 18+18+20+25+35 | 18+20+20+20+42 | |
| 15+15+35+42+50 | 15+18+20+25+71 | 15+20+20+20+71 | 15+20+35+42+50 | 15+25+35+35+35 | 18+18+20+25+42 | 18+20+20+20+50 | |
| 15+15+35+42+60 | 15+18+20+35+35 | 15+20+20+22+22 | 15+20+35+42+60 | 15+25+35+35+42 | 18+18+20+25+50 | 18+20+20+20+60 | |

1. Комбинации внутренних блоков

MXZ-5D102VA

| | | Наружный блок | | | | |
|------------------------------|----------------|----------------|----------------|----------------|----------------|----------------|
| | | MXZ-5D102VA | | | | |
| Комбинации внутренних блоков | 18+20+20+20+71 | 18+20+42+42+50 | 20+20+20+20+20 | 20+20+35+35+42 | 20+35+35+35+35 | 25+25+25+35+35 |
| | 18+20+20+22+25 | 18+22+22+22+22 | 20+20+20+20+25 | 20+20+35+35+50 | 20+35+35+35+42 | 25+25+25+35+42 |
| | 18+20+20+22+35 | 18+22+22+22+25 | 20+20+20+20+35 | 20+20+35+35+60 | 22+22+22+22+22 | 25+25+25+35+50 |
| | 18+20+20+22+42 | 18+22+22+22+35 | 20+20+20+20+42 | 20+20+35+42+42 | 22+22+22+22+25 | 25+25+25+35+60 |
| | 18+20+20+22+50 | 18+22+22+22+42 | 20+20+20+20+50 | 20+20+35+42+50 | 22+22+22+22+35 | 25+25+25+42+42 |
| | 18+20+20+22+60 | 18+22+22+22+50 | 20+20+20+20+60 | 20+20+42+42+42 | 22+22+22+22+42 | 25+25+25+42+50 |
| | 18+20+20+22+71 | 18+22+22+22+60 | 20+20+20+20+71 | 20+22+22+22+22 | 22+22+22+22+50 | 25+25+35+35+35 |
| | 18+20+20+25+25 | 18+22+22+22+71 | 20+20+20+22+22 | 20+22+22+22+25 | 22+22+22+22+60 | 25+25+35+35+42 |
| | 18+20+20+25+35 | 18+22+22+25+25 | 20+20+20+22+25 | 20+22+22+22+35 | 22+22+22+22+71 | 25+25+35+35+50 |
| | 18+20+20+25+42 | 18+22+22+25+35 | 20+20+20+22+35 | 20+22+22+22+42 | 22+22+22+25+25 | 25+25+35+42+42 |
| | 18+20+20+25+50 | 18+22+22+25+42 | 20+20+20+22+42 | 20+22+22+22+50 | 22+22+22+25+35 | 25+35+35+35+35 |
| | 18+20+20+25+60 | 18+22+22+25+50 | 20+20+20+22+50 | 20+22+22+22+60 | 22+22+22+25+42 | 25+35+35+35+42 |
| | 18+20+20+25+71 | 18+22+22+25+60 | 20+20+20+22+60 | 20+22+22+22+71 | 22+22+22+25+50 | |
| | 18+20+20+35+35 | 18+22+22+25+71 | 20+20+20+22+71 | 20+22+22+25+25 | 22+22+22+25+60 | |
| | 18+20+20+35+42 | 18+22+22+35+35 | 20+20+20+25+25 | 20+22+22+25+35 | 22+22+22+25+71 | |
| | 18+20+20+35+50 | 18+22+22+35+42 | 20+20+20+25+35 | 20+22+22+25+42 | 22+22+22+35+35 | |
| | 18+20+20+35+60 | 18+22+22+35+50 | 20+20+20+25+42 | 20+22+22+25+50 | 22+22+22+35+42 | |
| | 18+20+20+35+71 | 18+22+22+35+60 | 20+20+20+25+50 | 20+22+22+25+60 | 22+22+22+35+50 | |
| | 18+20+20+42+42 | 18+22+22+35+71 | 20+20+20+25+60 | 20+22+22+25+71 | 22+22+22+35+60 | |
| | 18+20+20+42+50 | 18+22+22+42+42 | 20+20+20+25+71 | 20+22+22+35+35 | 22+22+22+35+71 | |
| | 18+20+20+42+60 | 18+22+22+42+50 | 20+20+20+35+35 | 20+22+22+35+42 | 22+22+22+42+42 | |
| | 18+20+20+42+71 | 18+22+22+42+60 | 20+20+20+35+42 | 20+22+22+35+50 | 22+22+22+42+50 | |
| | 18+20+20+50+50 | 18+22+22+50+50 | 20+20+20+35+50 | 20+22+22+35+60 | 22+22+22+42+60 | |
| | 18+20+20+50+60 | 18+22+22+50+60 | 20+20+20+35+60 | 20+22+22+35+71 | 22+22+22+50+50 | |
| | 18+20+22+22+22 | 18+22+25+25+25 | 20+20+20+35+71 | 20+22+22+42+42 | 22+22+25+25+25 | |
| | 18+20+22+22+25 | 18+22+25+25+35 | 20+20+20+42+42 | 20+22+22+42+50 | 22+22+25+25+35 | |
| | 18+20+22+22+35 | 18+22+25+25+42 | 20+20+20+42+50 | 20+22+22+42+60 | 22+22+25+25+42 | |
| | 18+20+22+22+42 | 18+22+25+25+50 | 20+20+20+42+60 | 20+22+22+50+50 | 22+22+25+25+50 | |
| | 18+20+22+22+50 | 18+22+25+25+60 | 20+20+20+50+50 | 20+22+25+25+25 | 22+22+25+25+60 | |
| | 18+20+22+22+60 | 18+22+25+25+71 | 20+20+20+50+60 | 20+22+25+25+35 | 22+22+25+25+71 | |
| | 18+20+22+22+71 | 18+22+25+35+35 | 20+20+22+22+22 | 20+22+25+25+42 | 22+22+25+35+35 | |
| | 18+20+22+25+25 | 18+22+25+35+42 | 20+20+22+22+25 | 20+22+25+25+50 | 22+22+25+35+42 | |
| | 18+20+22+25+35 | 18+22+25+35+50 | 20+20+22+22+35 | 20+22+25+25+60 | 22+22+25+35+50 | |
| | 18+20+22+25+42 | 18+22+25+35+60 | 20+20+22+22+42 | 20+22+25+25+71 | 22+22+25+35+60 | |
| | 18+20+22+25+50 | 18+22+25+35+71 | 20+20+22+22+50 | 20+22+25+35+35 | 22+22+25+42+42 | |
| | 18+20+22+25+60 | 18+22+25+42+42 | 20+20+22+22+60 | 20+22+25+35+42 | 22+22+25+42+50 | |
| | 18+20+22+25+71 | 18+22+25+42+50 | 20+20+22+22+71 | 20+22+25+35+50 | 22+22+25+42+60 | |
| | 18+20+22+35+35 | 18+22+25+42+60 | 20+20+22+25+25 | 20+22+25+35+60 | 22+22+25+50+50 | |
| | 18+20+22+35+42 | 18+22+25+50+50 | 20+20+22+25+35 | 20+22+25+42+42 | 22+22+35+35+35 | |
| | 18+20+22+35+50 | 18+22+35+35+35 | 20+20+22+25+42 | 20+22+25+42+50 | 22+22+35+35+42 | |
| | 18+20+22+35+60 | 18+22+35+35+42 | 20+20+22+25+50 | 20+22+25+42+60 | 22+22+35+35+50 | |
| | 18+20+22+35+71 | 18+22+35+35+50 | 20+20+22+25+60 | 20+22+25+50+50 | 22+22+35+42+42 | |
| | 18+20+22+42+42 | 18+22+35+35+60 | 20+20+22+25+71 | 20+22+35+35+35 | 22+22+35+42+50 | |
| | 18+20+22+42+50 | 18+22+35+42+42 | 20+20+22+35+35 | 20+22+35+35+42 | 22+22+42+42+42 | |
| | 18+20+22+42+60 | 18+22+35+42+50 | 20+20+22+35+42 | 20+22+35+35+50 | 22+25+25+25+25 | |
| | 18+20+22+50+50 | 18+22+42+42+42 | 20+20+22+35+50 | 20+22+35+35+60 | 22+25+25+25+35 | |
| | 18+20+22+50+60 | 18+25+25+25+25 | 20+20+22+35+60 | 20+22+35+42+42 | 22+25+25+25+42 | |
| | 18+20+25+25+25 | 18+25+25+25+35 | 20+20+22+35+71 | 20+22+35+42+50 | 22+25+25+25+50 | |
| | 18+20+25+25+35 | 18+25+25+25+42 | 20+20+22+42+42 | 20+22+42+42+42 | 22+25+25+25+60 | |
| | 18+20+25+25+42 | 18+25+25+25+50 | 20+20+22+42+50 | 20+25+25+25+25 | 22+25+25+25+71 | |
| 18+20+25+25+50 | 18+25+25+25+60 | 20+20+22+42+60 | 20+25+25+25+35 | 22+25+25+35+35 | | |
| 18+20+25+25+60 | 18+25+25+25+71 | 20+20+22+50+50 | 20+25+25+25+42 | 22+25+25+35+42 | | |
| 18+20+25+25+71 | 18+25+25+35+35 | 20+20+22+50+60 | 20+25+25+25+50 | 22+25+25+35+50 | | |
| 18+20+25+35+35 | 18+25+25+35+42 | 20+20+25+25+25 | 20+25+25+25+60 | 22+25+25+35+60 | | |
| 18+20+25+35+42 | 18+25+25+35+50 | 20+20+25+25+35 | 20+25+25+25+71 | 22+25+25+42+42 | | |
| 18+20+25+35+50 | 18+25+25+35+60 | 20+20+25+25+42 | 20+25+25+35+35 | 22+25+25+42+50 | | |
| 18+20+25+35+60 | 18+25+25+42+42 | 20+20+25+25+50 | 20+25+25+35+42 | 22+25+25+50+50 | | |
| 18+20+25+35+71 | 18+25+25+42+50 | 20+20+25+25+60 | 20+25+25+35+50 | 22+25+35+35+35 | | |
| 18+20+25+42+42 | 18+25+25+42+60 | 20+20+25+25+71 | 20+25+25+35+60 | 22+25+35+35+42 | | |
| 18+20+25+42+50 | 18+25+25+50+50 | 20+20+25+35+35 | 20+25+25+42+42 | 22+25+35+35+50 | | |
| 18+20+25+42+60 | 18+25+35+35+35 | 20+20+25+35+42 | 20+25+25+42+50 | 22+25+35+42+42 | | |
| 18+20+25+50+50 | 18+25+35+35+42 | 20+20+25+35+50 | 20+25+25+42+60 | 22+35+35+35+35 | | |
| 18+20+35+35+35 | 18+25+35+35+50 | 20+20+25+35+60 | 20+25+25+50+50 | 22+35+35+35+42 | | |
| 18+20+35+35+42 | 18+25+35+42+42 | 20+20+25+35+71 | 20+25+35+35+35 | 25+25+25+25+25 | | |
| 18+20+35+35+50 | 18+25+35+42+50 | 20+20+25+42+42 | 20+25+35+35+42 | 25+25+25+25+35 | | |
| 18+20+35+35+60 | 18+25+42+42+42 | 20+20+25+42+50 | 20+25+35+35+50 | 25+25+25+25+42 | | |
| 18+20+35+42+42 | 18+35+35+35+35 | 20+20+25+42+60 | 20+25+35+42+42 | 25+25+25+25+50 | | |
| 18+20+35+42+50 | 18+35+35+35+42 | 20+20+25+50+50 | 20+25+35+42+50 | 25+25+25+25+60 | | |
| 18+20+42+42+42 | 18+35+35+42+42 | 20+20+35+35+35 | 20+25+42+42+42 | 25+25+25+25+71 | | |

1. Комбинации внутренних блоков

MXZ-6C122VA

| | | Наружный блок | | | | | | | |
|------------------------------|----------|---------------|-------------|-------------|-------------|-------------|-------------|-------------|----------------|
| | | MXZ-6C122VA | | | | | | | |
| Комбинации внутренних блоков | 15+15 | 15+25+25 | 22+25+71 | 15+15+15+25 | 15+20+42+50 | 15+35+60+60 | 20+22+50+60 | 22+22+50+71 | 25+35+42+60 |
| | 15+20 | 15+25+35 | 22+35+35 | 15+15+15+35 | 15+20+42+60 | 15+42+42+42 | 20+22+50+71 | 22+22+60+60 | 25+35+42+71 |
| | 15+22 | 15+25+42 | 22+35+42 | 15+15+15+42 | 15+20+42+71 | 15+42+42+50 | 20+22+60+60 | 22+22+60+71 | 25+35+50+50 |
| | 15+25 | 15+25+50 | 22+35+50 | 15+15+15+50 | 15+20+50+50 | 15+42+42+60 | 20+22+60+71 | 22+25+25+25 | 25+35+50+60 |
| | 15+35 | 15+25+60 | 22+35+60 | 15+15+15+60 | 15+20+50+60 | 15+42+42+71 | 20+25+25+25 | 22+25+25+35 | 25+35+60+60 |
| | 15+42 | 15+25+71 | 22+35+71 | 15+15+15+71 | 15+20+50+71 | 15+42+50+50 | 20+25+25+35 | 22+25+25+42 | 25+42+42+42 |
| | 15+50 | 15+35+35 | 22+42+42 | 15+15+20+20 | 15+20+60+60 | 15+42+50+60 | 20+25+25+42 | 22+25+25+50 | 25+42+42+50 |
| | 15+60 | 15+35+42 | 22+42+50 | 15+15+20+22 | 15+20+60+71 | 15+42+50+71 | 20+25+25+50 | 22+25+25+60 | 25+42+42+60 |
| | 15+71 | 15+35+50 | 22+42+60 | 15+15+20+25 | 15+20+71+71 | 15+42+60+60 | 20+25+25+60 | 22+25+25+71 | 25+42+42+71 |
| | 20+20 | 15+35+60 | 22+42+71 | 15+15+20+35 | 15+22+22+22 | 15+50+50+50 | 20+25+25+71 | 22+25+35+35 | 25+42+50+50 |
| | 20+22 | 15+35+71 | 22+50+50 | 15+15+20+42 | 15+22+22+25 | 15+50+50+60 | 20+25+35+35 | 22+25+35+42 | 25+42+50+60 |
| | 20+25 | 15+42+42 | 22+50+60 | 15+15+20+50 | 15+22+22+35 | 20+20+20+20 | 20+25+35+42 | 22+25+35+50 | 25+50+50+50 |
| | 20+35 | 15+42+50 | 22+50+71 | 15+15+20+60 | 15+22+22+42 | 20+20+20+22 | 20+25+35+50 | 22+25+35+60 | 35+35+35+35 |
| | 20+42 | 15+42+60 | 22+60+60 | 15+15+20+71 | 15+22+22+50 | 20+20+20+25 | 20+25+35+60 | 22+25+35+71 | 35+35+35+42 |
| | 20+50 | 15+42+71 | 22+60+71 | 15+15+22+22 | 15+22+22+60 | 20+20+20+35 | 20+25+35+71 | 22+25+42+42 | 35+35+35+50 |
| | 20+60 | 15+50+50 | 22+71+71 | 15+15+22+25 | 15+22+22+71 | 20+20+20+42 | 20+25+42+42 | 22+25+42+50 | 35+35+35+60 |
| | 20+71 | 15+50+60 | 25+25+25 | 15+15+22+35 | 15+22+25+25 | 20+20+20+50 | 20+25+42+50 | 22+25+42+60 | 35+35+35+71 |
| | 22+22 | 15+50+71 | 25+25+35 | 15+15+22+42 | 15+22+25+35 | 20+20+20+60 | 20+25+42+60 | 22+25+42+71 | 35+35+42+42 |
| | 22+25 | 15+60+60 | 25+25+42 | 15+15+22+50 | 15+22+25+42 | 20+20+20+71 | 20+25+42+71 | 22+25+50+50 | 35+35+42+50 |
| | 22+35 | 15+60+71 | 25+25+50 | 15+15+22+60 | 15+22+25+50 | 20+20+22+22 | 20+25+50+50 | 22+25+50+60 | 35+35+42+60 |
| | 22+42 | 15+71+71 | 25+25+60 | 15+15+22+71 | 15+22+25+60 | 20+20+22+25 | 20+25+50+60 | 22+25+50+71 | 35+35+50+50 |
| | 22+50 | 20+20+20 | 25+25+71 | 15+15+25+25 | 15+22+25+71 | 20+20+22+35 | 20+25+50+71 | 22+25+60+60 | 35+35+50+60 |
| | 22+60 | 20+20+22 | 25+35+35 | 15+15+25+35 | 15+22+35+35 | 20+20+22+42 | 20+25+60+60 | 22+25+60+71 | 35+42+42+42 |
| | 22+71 | 20+20+25 | 25+35+42 | 15+15+25+42 | 15+22+35+42 | 20+20+22+50 | 20+25+60+71 | 22+35+35+35 | 35+42+42+50 |
| | 25+25 | 20+20+35 | 25+35+50 | 15+15+25+50 | 15+22+35+50 | 20+20+22+60 | 20+35+35+35 | 22+35+35+42 | 35+42+42+60 |
| | 25+35 | 20+20+42 | 25+35+60 | 15+15+25+60 | 15+22+35+60 | 20+20+22+71 | 20+35+35+42 | 22+35+35+50 | 35+42+50+50 |
| | 25+42 | 20+20+50 | 25+35+71 | 15+15+25+71 | 15+22+35+71 | 20+20+25+25 | 20+35+35+50 | 22+35+35+60 | 42+42+42+42 |
| | 25+50 | 20+20+60 | 25+42+42 | 15+15+35+35 | 15+22+42+42 | 20+20+25+35 | 20+35+35+60 | 22+35+35+71 | 42+42+42+50 |
| | 25+60 | 20+20+71 | 25+42+50 | 15+15+35+42 | 15+22+42+50 | 20+20+25+42 | 20+35+35+71 | 22+35+42+42 | 15+15+15+15+15 |
| | 25+71 | 20+22+22 | 25+42+60 | 15+15+35+50 | 15+22+42+60 | 20+20+25+50 | 20+35+42+42 | 22+35+42+50 | 15+15+15+15+20 |
| | 35+35 | 20+22+25 | 25+42+71 | 15+15+35+60 | 15+22+42+71 | 20+20+25+60 | 20+35+42+50 | 22+35+42+60 | 15+15+15+15+22 |
| | 35+42 | 20+22+35 | 25+50+50 | 15+15+35+71 | 15+22+50+50 | 20+20+25+71 | 20+35+42+60 | 22+35+42+71 | 15+15+15+15+25 |
| | 35+50 | 20+22+42 | 25+50+60 | 15+15+42+42 | 15+22+50+60 | 20+20+35+35 | 20+35+42+71 | 22+35+50+50 | 15+15+15+15+35 |
| | 35+60 | 20+22+50 | 25+50+71 | 15+15+42+50 | 15+22+50+71 | 20+20+35+42 | 20+35+50+50 | 22+35+50+60 | 15+15+15+15+42 |
| | 35+71 | 20+22+60 | 25+60+60 | 15+15+42+60 | 15+22+60+60 | 20+20+35+50 | 20+35+50+60 | 22+35+50+71 | 15+15+15+15+50 |
| | 42+42 | 20+22+71 | 25+60+71 | 15+15+42+71 | 15+22+60+71 | 20+20+35+60 | 20+35+50+71 | 22+35+60+60 | 15+15+15+15+60 |
| | 42+50 | 20+25+25 | 25+71+71 | 15+15+50+50 | 15+22+71+71 | 20+20+35+71 | 20+35+60+60 | 22+42+42+42 | 15+15+15+15+71 |
| | 42+60 | 20+25+35 | 35+35+35 | 15+15+50+60 | 15+25+25+25 | 20+20+42+42 | 20+42+42+42 | 22+42+42+50 | 15+15+15+20+20 |
| | 42+71 | 20+25+42 | 35+35+42 | 15+15+50+71 | 15+25+25+35 | 20+20+42+50 | 20+42+42+50 | 22+42+42+60 | 15+15+15+20+22 |
| | 50+50 | 20+25+50 | 35+35+50 | 15+15+60+60 | 15+25+25+42 | 20+20+42+60 | 20+42+42+60 | 22+42+42+71 | 15+15+15+20+25 |
| | 50+60 | 20+25+60 | 35+35+60 | 15+15+60+71 | 15+25+25+50 | 20+20+42+71 | 20+42+42+71 | 22+42+50+50 | 15+15+15+20+35 |
| | 50+71 | 20+25+71 | 35+35+71 | 15+15+71+71 | 15+25+25+60 | 20+20+50+50 | 20+42+50+50 | 22+42+50+60 | 15+15+15+20+42 |
| | 60+60 | 20+35+35 | 35+42+42 | 15+20+20+20 | 15+25+25+71 | 20+20+50+60 | 20+42+50+60 | 22+50+50+50 | 15+15+15+20+50 |
| | 60+71 | 20+35+42 | 35+42+50 | 15+20+20+22 | 15+25+35+35 | 20+20+50+71 | 20+50+50+50 | 25+25+25+25 | 15+15+15+20+60 |
| | 71+71 | 20+35+50 | 35+42+60 | 15+20+20+25 | 15+25+35+42 | 20+50+60+60 | 20+50+50+60 | 25+25+25+35 | 15+15+15+20+71 |
| | 15+15+15 | 20+35+60 | 35+42+71 | 15+20+20+35 | 15+25+35+50 | 20+20+60+71 | 22+22+22+22 | 25+25+25+42 | 15+15+15+22+22 |
| | 15+15+20 | 20+35+71 | 35+50+50 | 15+20+20+42 | 15+25+35+60 | 20+22+22+22 | 22+22+22+25 | 25+25+25+50 | 15+15+15+22+25 |
| | 15+15+22 | 20+42+42 | 35+50+60 | 15+20+20+50 | 15+25+35+71 | 20+22+22+25 | 22+22+22+35 | 25+25+25+60 | 15+15+15+22+35 |
| | 15+15+25 | 20+42+50 | 35+50+71 | 15+20+20+60 | 15+25+42+42 | 20+22+22+35 | 22+22+22+42 | 25+25+25+71 | 15+15+15+22+42 |
| | 15+15+35 | 20+42+60 | 35+60+60 | 15+20+20+71 | 15+25+42+50 | 20+22+22+42 | 22+22+22+50 | 25+25+35+35 | 15+15+15+22+50 |
| | 15+15+42 | 20+42+71 | 35+60+71 | 15+20+22+22 | 15+25+42+60 | 20+22+22+50 | 22+22+22+60 | 25+25+35+42 | 15+15+15+22+60 |
| | 15+15+50 | 20+50+50 | 35+71+71 | 15+20+22+25 | 15+25+42+71 | 20+22+22+60 | 22+22+22+71 | 25+25+35+50 | 15+15+15+22+71 |
| | 15+15+60 | 20+50+60 | 42+42+42 | 15+20+22+35 | 15+25+50+50 | 20+22+22+71 | 22+22+25+25 | 25+25+35+60 | 15+15+15+25+25 |
| | 15+15+71 | 20+50+71 | 42+42+50 | 15+20+22+42 | 15+25+50+60 | 20+22+25+25 | 22+22+25+35 | 25+25+35+71 | 15+15+15+25+35 |
| | 15+20+20 | 20+60+60 | 42+42+60 | 15+20+22+50 | 15+25+50+71 | 20+22+25+35 | 22+22+25+42 | 25+25+42+42 | 15+15+15+25+42 |
| | 15+20+22 | 20+60+71 | 42+42+71 | 15+20+22+60 | 15+25+60+60 | 20+22+25+42 | 22+22+25+50 | 25+25+42+50 | 15+15+15+25+50 |
| | 15+20+25 | 20+71+71 | 42+50+50 | 15+20+22+71 | 15+25+60+71 | 20+22+25+50 | 22+22+25+60 | 25+25+42+60 | 15+15+15+25+60 |
| | 15+20+35 | 22+22+22 | 42+50+60 | 15+20+25+25 | 15+35+35+35 | 20+22+25+60 | 22+22+25+71 | 25+25+42+71 | 15+15+15+25+71 |
| | 15+20+42 | 22+22+25 | 42+50+71 | 15+20+25+35 | 15+35+35+42 | 20+22+25+71 | 22+22+35+35 | 25+25+50+50 | 15+15+15+35+35 |
| | 15+20+50 | 22+22+35 | 42+60+60 | 15+20+25+42 | 15+35+35+50 | 20+22+35+35 | 22+22+35+42 | 25+25+50+60 | 15+15+15+35+42 |
| | 15+20+60 | 22+22+42 | 42+60+71 | 15+20+25+50 | 15+35+35+60 | 20+22+35+42 | 22+22+35+50 | 25+25+50+71 | 15+15+15+35+50 |
| | 15+20+71 | 22+22+50 | 50+50+50 | 15+20+25+60 | 15+35+35+71 | 20+22+35+50 | 22+22+35+60 | 25+25+60+60 | 15+15+15+35+60 |
| | 15+22+22 | 22+22+60 | 50+50+60 | 15+20+25+71 | 15+35+42+42 | 20+22+35+60 | 22+22+35+71 | 25+35+35+35 | 15+15+15+35+71 |
| | 15+22+25 | 22+22+71 | 50+50+71 | 15+20+35+35 | 15+35+42+50 | 20+22+35+71 | 22+22+42+42 | 25+35+35+42 | 15+15+15+42+42 |
| | 15+22+35 | 22+25+25 | 50+60+60 | 15+20+35+42 | 15+35+42+60 | 20+22+42+42 | 22+22+42+50 | 25+35+35+50 | 15+15+15+42+50 |
| | 15+22+42 | 22+25+35 | 60+60+60 | 15+20+35+50 | 15+35+42+71 | 20+22+42+50 | 22+22+42+60 | 25+35+35+60 | 15+15+15+42+60 |
| | 15+22+50 | 22+25+42 | 15+15+15+15 | 15+20+35+60 | 15+35+50+50 | 20+22+42+60 | 22+22+42+71 | 25+35+35+71 | 15+15+15+42+71 |
| | 15+22+60 | 22+25+50 | 15+15+15+20 | 15+20+35+71 | 15+35+50+60 | 20+22+42+71 | 22+22+50+50 | 25+35+42+42 | 15+15+15+50+50 |
| | 15+22+71 | 22+25+60 | 15+15+15+22 | 15+20+42+42 | 15+35+50+71 | 20+22+50+71 | 22+22+50+60 | 25+35+42+50 | 15+15+15+50+60 |

1. Комбинации внутренних блоков

MXZ-6C122VA

| | Наружный блок | | | | | | |
|------------------------------|----------------|----------------|----------------|----------------|----------------|----------------|----------------|
| | MXZ-6C122VA | | | | | | |
| Комбинации внутренних блоков | 15+15+15+50+71 | 15+15+25+35+35 | 15+20+22+22+71 | 15+22+22+35+71 | 15+35+35+42+42 | 20+20+25+35+60 | 20+25+25+25+25 |
| | 15+15+15+60+60 | 15+15+25+35+42 | 15+20+22+25+25 | 15+22+22+42+42 | 15+35+35+42+50 | 20+20+25+35+71 | 20+25+25+25+35 |
| | 15+15+15+60+71 | 15+15+25+35+50 | 15+20+22+25+35 | 15+22+22+42+50 | 15+35+42+42+42 | 20+20+25+42+42 | 20+25+25+25+42 |
| | 15+15+20+20+20 | 15+15+25+35+60 | 15+20+22+25+42 | 15+22+22+42+60 | 20+20+20+20+20 | 20+20+25+42+50 | 20+25+25+25+50 |
| | 15+15+20+20+22 | 15+15+25+35+71 | 15+20+22+25+50 | 15+22+22+42+71 | 20+20+20+20+22 | 20+20+25+42+60 | 20+25+25+25+60 |
| | 15+15+20+20+25 | 15+15+25+42+42 | 15+20+22+25+60 | 15+22+22+50+50 | 20+20+20+20+25 | 20+20+25+42+71 | 20+25+25+25+71 |
| | 15+15+20+20+35 | 15+15+25+42+50 | 15+20+22+25+71 | 15+22+22+50+60 | 20+20+20+20+35 | 20+20+25+50+50 | 20+25+25+35+35 |
| | 15+15+20+20+42 | 15+15+25+42+60 | 15+20+22+35+35 | 15+22+22+50+71 | 20+20+20+20+42 | 20+20+25+50+60 | 20+25+25+35+42 |
| | 15+15+20+20+50 | 15+15+25+42+71 | 15+20+22+35+42 | 15+22+22+60+60 | 20+20+20+20+50 | 20+20+35+35+35 | 20+25+25+35+50 |
| | 15+15+20+20+60 | 15+15+25+50+50 | 15+20+22+35+50 | 15+22+22+60+60 | 20+20+20+20+60 | 20+20+35+35+42 | 20+25+25+35+60 |
| | 15+15+20+20+71 | 15+15+25+50+60 | 15+20+22+35+60 | 15+22+22+60+60 | 20+20+20+20+71 | 20+20+35+35+50 | 20+25+25+35+71 |
| | 15+15+20+22+22 | 15+15+25+50+71 | 15+20+22+35+71 | 15+22+22+60+60 | 20+20+20+22+22 | 20+20+35+35+60 | 20+25+25+42+42 |
| | 15+15+20+22+25 | 15+15+25+60+60 | 15+20+22+42+42 | 15+22+22+60+60 | 20+20+20+22+25 | 20+20+35+42+42 | 20+25+25+42+50 |
| | 15+15+20+22+35 | 15+15+35+35+35 | 15+20+22+42+50 | 15+22+22+60+60 | 20+20+20+22+35 | 20+20+35+42+50 | 20+25+25+42+60 |
| | 15+15+20+22+42 | 15+15+35+35+42 | 15+20+22+42+60 | 15+22+22+60+60 | 20+20+20+22+42 | 20+20+35+42+60 | 20+25+25+50+50 |
| | 15+15+20+22+50 | 15+15+35+35+50 | 15+20+22+42+71 | 15+22+22+60+60 | 20+20+20+22+50 | 20+20+35+50+50 | 20+25+25+50+60 |
| | 15+15+20+22+60 | 15+15+35+35+60 | 15+20+22+50+50 | 15+22+22+60+60 | 20+20+20+22+60 | 20+20+42+42+42 | 20+25+35+35+35 |
| | 15+15+20+22+71 | 15+15+35+35+71 | 15+20+22+50+60 | 15+22+22+60+60 | 20+20+20+22+71 | 20+20+42+42+50 | 20+25+35+35+42 |
| | 15+15+20+25+25 | 15+15+35+42+42 | 15+20+22+50+71 | 15+22+22+60+60 | 20+20+20+25+25 | 20+22+22+22+22 | 20+25+35+35+50 |
| | 15+15+20+25+35 | 15+15+35+42+50 | 15+20+22+60+60 | 15+22+22+60+60 | 20+20+20+25+35 | 20+22+22+22+25 | 20+25+35+35+60 |
| | 15+15+20+25+42 | 15+15+35+42+60 | 15+20+25+25+25 | 15+22+22+60+60 | 20+20+20+25+42 | 20+22+22+22+35 | 20+25+35+42+42 |
| | 15+15+20+25+50 | 15+15+35+42+71 | 15+20+25+25+35 | 15+22+22+60+60 | 20+20+20+25+50 | 20+22+22+22+42 | 20+25+35+42+50 |
| | 15+15+20+25+60 | 15+15+35+50+50 | 15+20+25+25+42 | 15+22+22+60+60 | 20+20+20+25+60 | 20+22+22+22+50 | 20+25+35+50+50 |
| | 15+15+20+25+71 | 15+15+35+50+60 | 15+20+25+25+50 | 15+22+22+60+60 | 20+20+20+25+71 | 20+22+22+22+60 | 20+25+42+42+42 |
| | 15+15+20+35+35 | 15+15+42+42+42 | 15+20+25+25+60 | 15+22+22+60+60 | 20+20+20+35+35 | 20+22+22+22+71 | 20+25+42+42+50 |
| | 15+15+20+35+42 | 15+15+42+42+50 | 15+20+25+25+71 | 15+22+22+60+60 | 20+20+20+35+42 | 20+22+22+25+25 | 20+35+35+35+35 |
| | 15+15+20+35+50 | 15+15+42+42+60 | 15+20+25+35+35 | 15+22+22+60+60 | 20+20+20+35+50 | 20+22+22+25+35 | 20+35+35+35+42 |
| | 15+15+20+35+60 | 15+15+42+50+50 | 15+20+25+35+42 | 15+22+22+60+60 | 20+20+20+35+60 | 20+22+22+25+42 | 20+35+35+35+50 |
| | 15+15+20+35+71 | 15+15+50+50+50 | 15+20+25+35+50 | 15+22+22+60+60 | 20+20+20+35+71 | 20+22+22+25+50 | 20+35+35+42+42 |
| | 15+15+20+42+42 | 15+20+20+20+20 | 15+20+25+35+60 | 15+22+22+60+60 | 20+20+20+42+42 | 20+22+22+25+60 | 22+22+22+22+22 |
| | 15+15+20+42+50 | 15+20+20+20+22 | 15+20+25+35+71 | 15+22+22+60+60 | 20+20+20+42+50 | 20+22+22+25+71 | 22+22+22+22+25 |
| | 15+15+20+42+60 | 15+20+20+20+25 | 15+20+25+42+42 | 15+22+22+60+60 | 20+20+20+42+60 | 20+22+22+35+35 | 22+22+22+22+35 |
| | 15+15+20+42+71 | 15+20+20+20+35 | 15+20+25+42+50 | 15+22+22+60+60 | 20+20+20+42+71 | 20+22+22+35+42 | 22+22+22+22+42 |
| | 15+15+20+50+50 | 15+20+20+20+42 | 15+20+25+42+60 | 15+22+22+60+60 | 20+20+20+50+50 | 20+22+22+35+50 | 22+22+22+22+50 |
| | 15+15+20+50+60 | 15+20+20+20+50 | 15+20+25+42+71 | 15+22+22+60+60 | 20+20+20+50+60 | 20+22+22+35+60 | 22+22+22+22+60 |
| | 15+15+20+50+71 | 15+20+20+20+60 | 15+20+25+50+50 | 15+22+22+60+60 | 20+20+20+60+60 | 20+22+22+35+71 | 22+22+22+22+71 |
| | 15+15+20+60+60 | 15+20+20+20+71 | 15+20+25+50+60 | 15+22+22+60+60 | 20+20+22+22+22 | 20+22+22+42+42 | 22+22+22+25+25 |
| | 15+15+22+22+22 | 15+20+20+22+22 | 15+20+25+60+60 | 15+22+22+60+60 | 20+20+22+22+25 | 20+22+22+42+50 | 22+22+22+25+35 |
| | 15+15+22+22+25 | 15+20+20+22+25 | 15+20+35+35+35 | 15+22+22+60+60 | 20+20+22+22+35 | 20+22+22+42+60 | 22+22+22+25+42 |
| | 15+15+22+22+35 | 15+20+20+22+35 | 15+20+35+35+42 | 15+22+22+60+60 | 20+20+22+22+42 | 20+22+22+42+71 | 22+22+22+25+50 |
| | 15+15+22+22+42 | 15+20+20+22+42 | 15+20+35+35+50 | 15+22+22+60+60 | 20+20+22+22+50 | 20+22+22+50+50 | 22+22+22+25+60 |
| | 15+15+22+22+50 | 15+20+20+22+50 | 15+20+35+35+60 | 15+22+22+60+60 | 20+20+22+22+60 | 20+22+22+50+60 | 22+22+22+25+71 |
| | 15+15+22+22+60 | 15+20+20+22+60 | 15+20+35+35+71 | 15+22+22+60+60 | 20+20+22+22+71 | 20+22+25+25+25 | 22+22+22+35+35 |
| | 15+15+22+22+71 | 15+20+20+22+71 | 15+20+35+42+42 | 15+22+22+60+60 | 20+20+22+25+25 | 20+22+25+25+35 | 22+22+22+35+42 |
| | 15+15+22+25+25 | 15+20+20+25+25 | 15+20+35+42+50 | 15+22+22+60+60 | 20+20+22+25+35 | 20+22+25+25+42 | 22+22+22+35+50 |
| | 15+15+22+25+35 | 15+20+20+25+35 | 15+20+35+42+60 | 15+22+22+60+60 | 20+20+22+25+42 | 20+22+25+25+50 | 22+22+22+35+60 |
| | 15+15+22+25+42 | 15+20+20+25+42 | 15+20+35+50+50 | 15+22+22+60+60 | 20+20+22+25+50 | 20+22+25+25+60 | 22+22+22+35+71 |
| | 15+15+22+25+50 | 15+20+20+25+50 | 15+20+35+50+60 | 15+22+22+60+60 | 20+20+22+25+60 | 20+22+25+25+71 | 22+22+22+42+42 |
| | 15+15+22+25+60 | 15+20+20+25+60 | 15+20+42+42+42 | 15+22+22+60+60 | 20+20+22+25+71 | 20+22+25+35+35 | 22+22+22+42+50 |
| | 15+15+22+25+71 | 15+20+20+25+71 | 15+20+42+42+50 | 15+22+22+60+60 | 20+20+22+35+35 | 20+22+25+35+42 | 22+22+22+42+60 |
| 15+15+22+35+35 | 15+20+20+35+35 | 15+20+42+42+60 | 15+22+22+60+60 | 20+20+22+35+42 | 20+22+25+35+50 | 22+22+22+42+71 | |
| 15+15+22+35+42 | 15+20+20+35+42 | 15+20+42+50+50 | 15+22+22+60+60 | 20+20+22+35+50 | 20+22+25+35+60 | 22+22+22+50+50 | |
| 15+15+22+35+50 | 15+20+20+35+50 | 15+22+22+22+22 | 15+22+22+60+60 | 20+20+22+35+60 | 20+22+25+35+71 | 22+22+22+50+60 | |
| 15+15+22+35+60 | 15+20+20+35+60 | 15+22+22+22+25 | 15+22+22+60+60 | 20+20+22+35+71 | 20+22+25+42+42 | 22+22+25+25+25 | |
| 15+15+22+35+71 | 15+20+20+35+71 | 15+22+22+22+35 | 15+22+22+60+60 | 20+20+22+42+42 | 20+22+25+42+50 | 22+22+25+25+35 | |
| 15+15+22+42+42 | 15+20+20+42+42 | 15+22+22+22+42 | 15+22+22+60+60 | 20+20+22+42+50 | 20+22+25+42+60 | 22+22+25+25+42 | |
| 15+15+22+42+50 | 15+20+20+42+50 | 15+22+22+22+50 | 15+22+22+60+60 | 20+20+22+42+60 | 20+22+25+42+71 | 22+22+25+25+50 | |
| 15+15+22+42+60 | 15+20+20+42+60 | 15+22+22+22+60 | 15+22+22+60+60 | 20+20+22+42+71 | 20+22+25+50+50 | 22+22+25+25+60 | |
| 15+15+22+42+71 | 15+20+20+42+71 | 15+22+22+22+71 | 15+22+22+60+60 | 20+20+22+50+50 | 20+22+25+50+60 | 22+22+25+25+71 | |
| 15+15+22+50+50 | 15+20+20+50+50 | 15+22+22+25+25 | 15+22+22+60+60 | 20+20+22+50+60 | 20+22+35+35+35 | 22+22+25+35+35 | |
| 15+15+22+50+60 | 15+20+20+50+60 | 15+22+22+25+35 | 15+22+22+60+60 | 20+20+22+50+71 | 20+22+35+35+42 | 22+22+25+35+42 | |
| 15+15+22+50+71 | 15+20+20+50+71 | 15+22+22+25+42 | 15+22+22+60+60 | 20+20+25+25+35 | 20+22+35+35+50 | 22+22+25+35+50 | |
| 15+15+22+60+60 | 15+20+20+60+60 | 15+22+22+25+50 | 15+22+22+60+60 | 20+20+25+25+42 | 20+22+35+35+60 | 22+22+25+35+60 | |
| 15+15+25+25+25 | 15+20+22+22+22 | 15+22+22+25+60 | 15+22+22+60+60 | 20+20+25+25+50 | 20+22+35+42+42 | 22+22+25+35+71 | |
| 15+15+25+25+35 | 15+20+22+22+25 | 15+22+22+25+71 | 15+22+22+60+60 | 20+20+25+25+60 | 20+22+35+42+50 | 22+22+25+42+42 | |
| 15+15+25+25+42 | 15+20+22+22+35 | 15+22+22+35+35 | 15+22+22+60+60 | 20+20+25+25+71 | 20+22+35+42+60 | 22+22+25+42+50 | |
| 15+15+25+25+50 | 15+20+22+22+42 | 15+22+22+35+42 | 15+22+22+60+60 | 20+20+25+35+35 | 20+22+35+50+50 | 22+22+25+42+60 | |
| 15+15+25+25+60 | 15+20+22+22+50 | 15+22+22+35+50 | 15+22+22+60+60 | 20+20+25+35+42 | 20+22+42+42+42 | 22+22+25+50+50 | |
| 15+15+25+25+71 | 15+20+22+22+60 | 15+22+22+35+60 | 15+22+22+60+60 | 20+20+25+35+50 | 20+22+42+42+50 | 22+22+25+50+60 | |

1. Комбинации внутренних блоков

MXZ-6C122VA

| | | Наружный блок | | | | |
|------------------------------|-------------------|-------------------|-------------------|-------------------|-------------------|-------------------|
| | | MXZ-6C122VA | | | | |
| Комбинации внутренних блоков | 22+22+35+35+35 | 15+15+15+15+15+71 | 15+15+15+22+22+42 | 15+15+20+20+35+50 | 15+15+22+22+42+42 | 15+20+20+20+42+50 |
| | 22+22+35+35+42 | 15+15+15+15+20+20 | 15+15+15+22+22+50 | 15+15+20+20+35+60 | 15+15+22+22+42+50 | 15+20+20+20+42+60 |
| | 22+22+35+35+50 | 15+15+15+15+20+22 | 15+15+15+22+22+60 | 15+15+20+20+35+71 | 15+15+22+22+42+60 | 15+20+20+20+50+50 |
| | 22+22+35+35+60 | 15+15+15+15+20+25 | 15+15+15+22+22+71 | 15+15+20+20+42+42 | 15+15+22+22+50+50 | 15+20+20+22+22+22 |
| | 22+22+35+42+42 | 15+15+15+15+20+35 | 15+15+15+22+25+25 | 15+15+20+20+42+50 | 15+15+22+25+25+25 | 15+20+20+22+22+25 |
| | 22+22+35+42+50 | 15+15+15+15+20+42 | 15+15+15+22+25+35 | 15+15+20+20+42+60 | 15+15+22+25+25+35 | 15+20+20+22+22+35 |
| | 22+22+35+50+50 | 15+15+15+15+20+50 | 15+15+15+22+25+42 | 15+15+20+20+50+50 | 15+15+22+25+25+42 | 15+20+20+22+22+42 |
| | 22+22+42+42+42 | 15+15+15+15+20+60 | 15+15+15+22+25+50 | 15+15+20+20+50+60 | 15+15+22+25+25+50 | 15+20+20+22+22+50 |
| | 22+22+42+42+50 | 15+15+15+15+20+71 | 15+15+15+22+25+60 | 15+15+20+22+22+22 | 15+15+22+25+25+60 | 15+20+20+22+22+60 |
| | 22+25+25+25+25 | 15+15+15+15+22+22 | 15+15+15+22+25+71 | 15+15+20+22+22+25 | 15+15+22+25+25+71 | 15+20+20+22+22+71 |
| | 22+25+25+25+35 | 15+15+15+15+22+25 | 15+15+15+22+35+35 | 15+15+20+22+22+35 | 15+15+22+25+35+35 | 15+20+20+22+25+25 |
| | 22+25+25+25+42 | 15+15+15+15+22+35 | 15+15+15+22+35+42 | 15+15+20+22+22+42 | 15+15+22+25+35+42 | 15+20+20+22+25+35 |
| | 22+25+25+25+50 | 15+15+15+15+22+42 | 15+15+15+22+35+50 | 15+15+20+22+22+50 | 15+15+22+25+35+50 | 15+20+20+22+25+42 |
| | 22+25+25+25+60 | 15+15+15+15+22+50 | 15+15+15+22+35+60 | 15+15+20+22+22+60 | 15+15+22+25+35+60 | 15+20+20+22+25+50 |
| | 22+25+25+25+71 | 15+15+15+15+22+60 | 15+15+15+22+35+71 | 15+15+20+22+22+71 | 15+15+22+25+42+42 | 15+20+20+22+25+60 |
| | 22+25+25+35+35 | 15+15+15+15+22+71 | 15+15+15+22+42+42 | 15+15+20+22+25+25 | 15+15+22+25+42+50 | 15+20+20+22+25+71 |
| | 22+25+25+35+42 | 15+15+15+15+25+25 | 15+15+15+22+42+50 | 15+15+20+22+25+35 | 15+15+22+25+42+60 | 15+20+20+22+35+35 |
| | 22+25+25+35+50 | 15+15+15+15+25+35 | 15+15+15+22+42+60 | 15+15+20+22+25+42 | 15+15+22+25+50+50 | 15+20+20+22+35+42 |
| | 22+25+25+35+60 | 15+15+15+15+25+42 | 15+15+15+22+42+71 | 15+15+20+22+25+50 | 15+15+22+35+35+35 | 15+20+20+22+35+50 |
| | 22+25+25+35+71 | 15+15+15+15+25+50 | 15+15+15+22+50+50 | 15+15+20+22+25+60 | 15+15+22+35+35+42 | 15+20+20+22+35+60 |
| | 22+25+25+42+42 | 15+15+15+15+25+60 | 15+15+15+22+50+60 | 15+15+20+22+25+71 | 15+15+22+35+35+50 | 15+20+20+22+42+42 |
| | 22+25+25+42+50 | 15+15+15+15+25+71 | 15+15+15+25+25+25 | 15+15+20+22+35+35 | 15+15+22+35+42+42 | 15+20+20+22+42+50 |
| | 22+25+25+42+60 | 15+15+15+15+35+35 | 15+15+15+25+25+35 | 15+15+20+22+35+42 | 15+15+22+35+42+50 | 15+20+20+22+42+60 |
| | 22+25+25+50+50 | 15+15+15+15+35+42 | 15+15+15+25+25+42 | 15+15+20+22+35+50 | 15+15+22+42+42+42 | 15+20+20+22+50+50 |
| | 22+25+35+35+35 | 15+15+15+15+35+50 | 15+15+15+25+25+50 | 15+15+20+22+35+60 | 15+15+25+25+25+25 | 15+20+20+25+25+25 |
| | 22+25+35+35+42 | 15+15+15+15+35+60 | 15+15+15+25+25+60 | 15+15+20+22+35+71 | 15+15+25+25+25+35 | 15+20+20+25+25+35 |
| | 22+25+35+35+50 | 15+15+15+15+35+71 | 15+15+15+25+25+71 | 15+15+20+22+42+42 | 15+15+25+25+25+42 | 15+20+20+25+25+42 |
| | 22+25+35+35+60 | 15+15+15+15+42+42 | 15+15+15+25+35+35 | 15+15+20+22+42+50 | 15+15+25+25+25+50 | 15+20+20+25+25+50 |
| | 22+25+35+42+42 | 15+15+15+15+42+50 | 15+15+15+25+35+42 | 15+15+20+22+42+60 | 15+15+25+25+25+60 | 15+20+20+25+25+60 |
| | 22+25+35+42+50 | 15+15+15+15+42+60 | 15+15+15+25+35+50 | 15+15+20+22+50+50 | 15+15+25+25+25+71 | 15+20+20+25+25+71 |
| | 22+25+42+42+42 | 15+15+15+15+42+71 | 15+15+15+25+35+60 | 15+15+20+25+25+25 | 15+15+25+25+35+35 | 15+20+20+25+35+35 |
| | 22+35+35+35+35 | 15+15+15+15+50+50 | 15+15+15+25+35+71 | 15+15+20+25+25+35 | 15+15+25+25+35+42 | 15+20+20+25+35+42 |
| | 22+35+35+35+42 | 15+15+15+15+50+60 | 15+15+15+25+42+42 | 15+15+20+25+25+42 | 15+15+25+25+35+50 | 15+20+20+25+35+50 |
| | 22+35+35+35+50 | 15+15+15+15+60+60 | 15+15+15+25+42+50 | 15+15+20+25+25+50 | 15+15+25+25+35+60 | 15+20+20+25+35+60 |
| | 22+35+35+42+42 | 15+15+15+20+20+20 | 15+15+15+25+42+60 | 15+15+20+25+25+60 | 15+15+25+25+42+42 | 15+20+20+25+42+42 |
| | 25+25+25+25+25 | 15+15+15+20+20+22 | 15+15+15+25+50+50 | 15+15+20+25+25+71 | 15+15+25+25+42+50 | 15+20+20+25+42+50 |
| | 25+25+25+25+35 | 15+15+15+20+20+25 | 15+15+15+25+50+60 | 15+15+20+25+35+35 | 15+15+25+25+50+50 | 15+20+20+25+50+50 |
| | 25+25+25+25+42 | 15+15+15+20+20+35 | 15+15+15+35+35+35 | 15+15+20+25+35+42 | 15+15+25+35+35+35 | 15+20+20+35+35+35 |
| | 25+25+25+25+50 | 15+15+15+20+20+42 | 15+15+15+35+35+42 | 15+15+20+25+35+50 | 15+15+25+35+35+42 | 15+20+20+35+35+42 |
| | 25+25+25+25+60 | 15+15+15+20+20+50 | 15+15+15+35+35+50 | 15+15+20+25+35+60 | 15+15+25+35+35+50 | 15+20+20+35+35+50 |
| | 25+25+25+25+71 | 15+15+15+20+20+60 | 15+15+15+35+35+60 | 15+15+20+25+42+42 | 15+15+25+35+42+42 | 15+20+20+35+42+42 |
| | 25+25+25+35+35 | 15+15+15+20+20+71 | 15+15+15+35+42+42 | 15+15+20+25+42+50 | 15+15+35+35+35+35 | 15+20+22+22+22+22 |
| | 25+25+25+35+42 | 15+15+15+20+22+22 | 15+15+15+35+42+50 | 15+15+20+25+42+60 | 15+15+35+35+35+42 | 15+20+22+22+22+25 |
| | 25+25+25+35+50 | 15+15+15+20+22+25 | 15+15+15+35+50+50 | 15+15+20+25+50+50 | 15+20+20+20+20+20 | 15+20+22+22+22+35 |
| | 25+25+25+35+60 | 15+15+15+20+22+35 | 15+15+15+42+42+42 | 15+15+20+35+35+35 | 15+20+20+20+20+22 | 15+20+22+22+22+42 |
| | 25+25+25+42+42 | 15+15+15+20+22+42 | 15+15+15+42+42+50 | 15+15+20+35+35+42 | 15+20+20+20+20+25 | 15+20+22+22+22+50 |
| | 25+25+25+42+50 | 15+15+15+20+22+50 | 15+15+20+20+20+20 | 15+15+20+35+35+50 | 15+20+20+20+20+35 | 15+20+22+22+22+60 |
| | 25+25+25+42+60 | 15+15+15+20+22+60 | 15+15+20+20+20+22 | 15+15+20+35+35+60 | 15+20+20+20+20+42 | 15+20+22+22+22+71 |
| | 25+25+25+50+50 | 15+15+15+20+22+71 | 15+15+20+20+20+25 | 15+15+20+35+42+42 | 15+20+20+20+20+50 | 15+20+22+22+25+25 |
| | 25+25+35+35+35 | 15+15+15+20+25+25 | 15+15+20+20+20+35 | 15+15+20+35+42+50 | 15+20+20+20+20+60 | 15+20+22+22+25+35 |
| | 25+25+35+35+42 | 15+15+15+20+25+35 | 15+15+20+20+20+42 | 15+15+20+42+42+42 | 15+20+20+20+20+71 | 15+20+22+22+25+42 |
| | 25+25+35+35+50 | 15+15+15+20+25+42 | 15+15+20+20+20+50 | 15+15+22+22+22+22 | 15+20+20+20+22+22 | 15+20+22+22+25+50 |
| | 25+25+35+35+60 | 15+15+15+20+25+50 | 15+15+20+20+20+60 | 15+15+22+22+22+25 | 15+20+20+20+22+25 | 15+20+22+22+25+60 |
| | 25+25+35+42+42 | 15+15+15+20+25+60 | 15+15+20+20+20+71 | 15+15+22+22+22+35 | 15+20+20+20+22+35 | 15+20+22+22+25+71 |
| | 25+25+35+42+50 | 15+15+15+20+25+71 | 15+15+20+20+22+22 | 15+15+22+22+22+42 | 15+20+20+20+22+42 | 15+20+22+22+35+35 |
| | 25+25+42+42+42 | 15+15+15+20+35+35 | 15+15+20+20+22+25 | 15+15+22+22+22+50 | 15+20+20+20+22+50 | 15+20+22+22+35+42 |
| | 25+35+35+35+35 | 15+15+15+20+35+42 | 15+15+20+20+22+35 | 15+15+22+22+22+60 | 15+20+20+20+22+60 | 15+20+22+22+35+50 |
| | 25+35+35+35+42 | 15+15+15+20+35+50 | 15+15+20+20+22+42 | 15+15+22+22+22+71 | 15+20+20+20+22+71 | 15+20+22+22+35+60 |
| | 25+35+35+35+50 | 15+15+15+20+35+60 | 15+15+20+20+22+50 | 15+15+22+22+25+25 | 15+20+20+20+25+25 | 15+20+22+22+42+42 |
| | 25+35+35+42+42 | 15+15+15+20+35+71 | 15+15+20+20+22+60 | 15+15+22+22+25+35 | 15+20+20+20+25+35 | 15+20+22+22+42+50 |
| 35+35+35+35+35 | 15+15+15+20+42+42 | 15+15+20+20+22+71 | 15+15+22+22+25+42 | 15+20+20+20+25+42 | 15+20+22+22+50+50 | |
| 15+15+15+15+15+15 | 15+15+15+20+42+50 | 15+15+20+20+25+25 | 15+15+22+22+25+50 | 15+20+20+20+25+50 | 15+20+22+25+25+25 | |
| 15+15+15+15+15+20 | 15+15+15+20+42+60 | 15+15+20+20+25+35 | 15+15+22+22+25+60 | 15+20+20+20+25+60 | 15+20+22+25+25+35 | |
| 15+15+15+15+15+22 | 15+15+15+20+42+71 | 15+15+20+20+25+42 | 15+15+22+22+25+71 | 15+20+20+20+25+71 | 15+20+22+25+25+42 | |
| 15+15+15+15+15+25 | 15+15+15+20+50+50 | 15+15+20+20+25+50 | 15+15+22+22+35+35 | 15+20+20+20+35+35 | 15+20+22+25+25+50 | |
| 15+15+15+15+15+35 | 15+15+15+20+50+60 | 15+15+20+20+25+60 | 15+15+22+22+35+42 | 15+20+20+20+35+42 | 15+20+22+25+25+60 | |
| 15+15+15+15+15+42 | 15+15+15+22+22+22 | 15+15+20+20+25+71 | 15+15+22+22+35+50 | 15+20+20+20+35+50 | 15+20+22+25+25+71 | |
| 15+15+15+15+15+50 | 15+15+15+22+22+25 | 15+15+20+20+35+35 | 15+15+22+22+35+60 | 15+20+20+20+35+60 | 15+20+22+25+35+35 | |
| 15+15+15+15+15+60 | 15+15+15+22+22+35 | 15+15+20+20+35+42 | 15+15+22+22+35+71 | 15+20+20+20+42+42 | 15+20+22+25+35+42 | |

1. Комбинации внутренних блоков

MXZ-6C122VA

| | | Наружный блок | | | |
|------------------------------|-------------------|-------------------|-------------------|-------------------|-------------------|
| | | MXZ-6C122VA | | | |
| Комбинации внутренних блоков | 15+20+22+25+35+50 | 15+22+25+35+35+35 | 20+20+20+25+35+50 | 20+22+22+25+25+35 | 22+25+25+25+25+35 |
| | 15+20+22+25+35+60 | 15+22+25+35+35+42 | 20+20+20+25+35+60 | 20+22+22+25+25+42 | 22+25+25+25+25+42 |
| | 15+20+22+25+42+42 | 15+22+35+35+35+35 | 20+20+20+25+42+42 | 20+22+22+25+25+50 | 22+25+25+25+25+50 |
| | 15+20+22+25+42+50 | 15+25+25+25+25+25 | 20+20+20+25+42+50 | 20+22+22+25+25+60 | 22+25+25+25+35+35 |
| | 15+20+22+35+35+35 | 15+25+25+25+25+35 | 20+20+20+35+35+35 | 20+22+22+25+35+35 | 22+25+25+25+35+42 |
| | 15+20+22+35+35+42 | 15+25+25+25+25+42 | 20+20+20+35+35+42 | 20+22+22+25+35+42 | 22+25+25+35+35+35 |
| | 15+20+22+35+35+50 | 15+25+25+25+25+50 | 20+20+20+35+35+50 | 20+22+22+25+35+50 | 25+25+25+25+25+25 |
| | 15+20+22+35+42+42 | 15+25+25+25+25+60 | 20+20+20+35+42+42 | 20+22+22+25+42+42 | 25+25+25+25+25+35 |
| | 15+20+25+25+25+25 | 15+25+25+25+35+35 | 20+20+22+22+22+22 | 20+22+22+35+35+35 | 25+25+25+25+25+42 |
| | 15+20+25+25+25+35 | 15+25+25+25+35+42 | 20+20+22+22+22+25 | 20+22+22+35+35+42 | 25+25+25+25+25+50 |
| | 15+20+25+25+25+42 | 15+25+25+25+35+50 | 20+20+22+22+22+35 | 20+22+25+25+25+25 | 25+25+25+25+35+35 |
| | 15+20+25+25+25+50 | 15+25+25+25+42+42 | 20+20+22+22+22+42 | 20+22+25+25+25+35 | 25+25+25+25+35+42 |
| | 15+20+25+25+25+60 | 15+25+25+35+35+35 | 20+20+22+22+22+50 | 20+22+25+25+25+42 | 25+25+25+35+35+35 |
| | 15+20+25+25+35+35 | 15+25+25+35+35+42 | 20+20+22+22+22+60 | 20+22+25+25+25+50 | |
| | 15+20+25+25+35+42 | 15+25+35+35+35+35 | 20+20+22+22+22+71 | 20+22+25+25+25+60 | |
| | 15+20+25+25+35+50 | 20+20+20+20+20+20 | 20+20+22+22+25+25 | 20+22+25+25+35+35 | |
| | 15+20+25+25+35+60 | 20+20+20+20+20+22 | 20+20+22+22+25+35 | 20+22+25+25+35+42 | |
| | 15+20+25+25+42+42 | 20+20+20+20+20+25 | 20+20+22+22+25+42 | 20+22+25+25+35+50 | |
| | 15+20+25+25+42+50 | 20+20+20+20+20+35 | 20+20+22+22+25+50 | 20+22+25+25+42+42 | |
| | 15+20+25+35+35+35 | 20+20+20+20+20+42 | 20+20+22+22+25+60 | 20+22+25+35+35+35 | |
| | 15+20+25+35+35+42 | 20+20+20+20+20+50 | 20+20+22+22+25+71 | 20+22+25+35+35+42 | |
| | 15+20+25+35+35+50 | 20+20+20+20+20+60 | 20+20+22+22+35+35 | 20+25+25+25+25+25 | |
| | 15+20+25+35+42+42 | 20+20+20+20+20+71 | 20+20+22+22+35+42 | 20+25+25+25+25+35 | |
| | 15+20+35+35+35+35 | 20+20+20+20+22+22 | 20+20+22+22+35+50 | 20+25+25+25+25+42 | |
| | 15+22+22+22+22+22 | 20+20+20+20+22+25 | 20+20+22+22+35+60 | 20+25+25+25+25+50 | |
| | 15+22+22+22+22+25 | 20+20+20+20+22+35 | 20+20+22+22+42+42 | 20+25+25+25+25+60 | |
| | 15+22+22+22+22+35 | 20+20+20+20+22+42 | 20+20+22+22+42+50 | 20+25+25+25+35+35 | |
| | 15+22+22+22+22+42 | 20+20+20+20+22+50 | 20+20+22+25+25+25 | 20+25+25+25+35+42 | |
| | 15+22+22+22+22+50 | 20+20+20+20+22+60 | 20+20+22+25+25+35 | 20+25+25+25+35+50 | |
| | 15+22+22+22+22+60 | 20+20+20+20+22+71 | 20+20+22+25+25+42 | 20+25+25+25+42+42 | |
| | 15+22+22+22+22+71 | 20+20+20+20+25+25 | 20+20+22+25+25+50 | 20+25+25+35+35+35 | |
| | 15+22+22+22+25+25 | 20+20+20+20+25+35 | 20+20+22+25+25+60 | 22+22+22+22+22+22 | |
| | 15+22+22+22+25+35 | 20+20+20+20+25+42 | 20+20+22+25+35+35 | 22+22+22+22+22+25 | |
| | 15+22+22+22+25+42 | 20+20+20+20+25+50 | 20+20+22+25+35+42 | 22+22+22+22+22+35 | |
| | 15+22+22+22+25+50 | 20+20+20+20+25+60 | 20+20+22+25+35+50 | 22+22+22+22+22+42 | |
| | 15+22+22+22+25+60 | 20+20+20+20+25+71 | 20+20+22+25+42+42 | 22+22+22+22+22+50 | |
| | 15+22+22+22+25+71 | 20+20+20+20+35+35 | 20+20+22+25+42+50 | 22+22+22+22+22+60 | |
| | 15+22+22+22+35+35 | 20+20+20+20+35+42 | 20+20+22+35+35+35 | 22+22+22+22+25+25 | |
| | 15+22+22+22+35+42 | 20+20+20+20+35+50 | 20+20+22+35+35+42 | 22+22+22+22+25+35 | |
| | 15+22+22+22+35+50 | 20+20+20+20+35+60 | 20+20+25+25+25+25 | 22+22+22+22+25+42 | |
| | 15+22+22+22+35+60 | 20+20+20+20+42+42 | 20+20+25+25+25+35 | 22+22+22+22+25+50 | |
| | 15+22+22+22+42+42 | 20+20+20+20+42+50 | 20+20+25+25+25+42 | 22+22+22+22+25+60 | |
| | 15+22+22+22+42+50 | 20+20+20+20+50+50 | 20+20+25+25+25+50 | 22+22+22+22+35+35 | |
| | 15+22+22+25+25+25 | 20+20+20+22+22+22 | 20+20+25+25+25+60 | 22+22+22+22+35+42 | |
| | 15+22+22+25+25+35 | 20+20+20+22+22+25 | 20+20+25+25+35+35 | 22+22+22+22+35+50 | |
| | 15+22+22+25+25+42 | 20+20+20+22+22+35 | 20+20+25+25+35+42 | 22+22+22+22+42+42 | |
| | 15+22+22+25+25+50 | 20+20+20+22+22+42 | 20+20+25+25+35+50 | 22+22+22+22+42+50 | |
| | 15+22+22+25+25+60 | 20+20+20+22+22+50 | 20+20+25+25+42+42 | 22+22+22+25+25+25 | |
| | 15+22+22+25+25+71 | 20+20+20+22+22+60 | 20+20+25+35+35+35 | 22+22+22+25+25+35 | |
| | 15+22+22+25+35+35 | 20+20+20+22+22+71 | 20+20+25+35+35+42 | 22+22+22+25+25+42 | |
| 15+22+22+25+35+42 | 20+20+20+22+25+25 | 20+20+35+35+35+35 | 22+22+22+25+25+50 | | |
| 15+22+22+25+35+50 | 20+20+20+22+25+35 | 20+22+22+22+22+22 | 22+22+22+25+25+60 | | |
| 15+22+22+25+35+60 | 20+20+20+22+25+42 | 20+22+22+22+22+25 | 22+22+22+25+35+35 | | |
| 15+22+22+25+42+42 | 20+20+20+22+25+50 | 20+22+22+22+22+35 | 22+22+22+25+35+42 | | |
| 15+22+22+25+42+50 | 20+20+20+22+25+60 | 20+22+22+22+22+42 | 22+22+22+25+35+50 | | |
| 15+22+22+35+35+35 | 20+20+20+22+25+71 | 20+22+22+22+22+50 | 22+22+22+25+42+42 | | |
| 15+22+22+35+35+42 | 20+20+20+22+35+35 | 20+22+22+22+22+60 | 22+22+22+35+35+35 | | |
| 15+22+22+35+35+50 | 20+20+20+22+35+42 | 20+22+22+22+22+71 | 22+22+22+35+35+42 | | |
| 15+22+22+35+42+42 | 20+20+20+22+35+50 | 20+22+22+22+25+25 | 22+22+25+25+25+25 | | |
| 15+22+25+25+25+25 | 20+20+20+22+35+60 | 20+22+22+22+25+35 | 22+22+25+25+25+35 | | |
| 15+22+25+25+25+35 | 20+20+20+22+42+42 | 20+22+22+22+25+42 | 22+22+25+25+25+42 | | |
| 15+22+25+25+25+42 | 20+20+20+22+42+50 | 20+22+22+22+25+50 | 22+22+25+25+25+50 | | |
| 15+22+25+25+25+50 | 20+20+20+25+25+25 | 20+22+22+22+25+60 | 22+22+25+25+25+60 | | |
| 15+22+25+25+25+60 | 20+20+20+25+25+35 | 20+22+22+22+35+35 | 22+22+25+25+35+35 | | |
| 15+22+25+25+35+35 | 20+20+20+25+25+42 | 20+22+22+22+35+42 | 22+22+25+25+35+42 | | |
| 15+22+25+25+35+42 | 20+20+20+25+25+50 | 20+22+22+22+35+50 | 22+22+25+25+35+50 | | |
| 15+22+25+25+35+50 | 20+20+20+25+25+60 | 20+22+22+22+42+42 | 22+22+25+25+42+42 | | |
| 15+22+25+25+42+42 | 20+20+20+25+35+35 | 20+22+22+22+42+50 | 22+22+25+35+35+35 | | |
| 15+22+25+25+42+50 | 20+20+20+25+35+42 | 20+22+22+25+25+25 | 22+25+25+25+25+25 | | |

1. Производительность внутренних блоков при различных вариантах включения.

Для определения производительности внутренних блоков в составе мультисистемы MXZ воспользуйтесь on-line программой на сайте департамента систем кондиционирования воздуха Mitsubishi Electric:
http://www.mitsubishi-aircon.ru/product/products/mxz_b.php

Пример определения производительности комбинации внутренних блоков «15+18+22+25» в составе мультисистемы MXZ-4D83VA:



RUSSIA & CIS

Главная | О компании | Новости | Обучение | Продукция | Документация | Программы | Партнеры | Контакты
Карта сайта

Системы кондиционирования воздуха
Бытовые мультисистемы
КАТАЛОГ ОБОРУДОВАНИЯ

-
-
-
-
-
-
-
-
-
-
-
-
-
-
-

Мультисистемы бытовой серии: MXZ

Определение производительности внутренних блоков в составе мультисистемы MXZ

Модель:
 Комбинация внутренних блоков:

Системные характеристики сведены в таблицу 1

1. Указанная производительность внутренних блоков соответствует их одновременной работе.
2. При частичной загрузке наружного агрегата производительность внутренних блоков будет увеличена до номинального значения.

Таблица 1. Комбинация **MXZ-4D83VA = 15+18+22+25**

| Параметр | Режим охлаждения | | | | | | | | Режим нагрева | | | | | | | |
|-----------------------------------|---------------------------|-----|-----|-----|---|---|---|---|---------------------------|------|------|------|---|---|---|---|
| Полная производительность системы | 8.00 (3.70 - 9.00) кВт | | | | | | | | 8.50 (3.40 - 10.90) кВт | | | | | | | |
| Потребляемая мощность | 2.524 (0.840 - 3.195) кВт | | | | | | | | 2.117 (0.640 - 3.900) кВт | | | | | | | |
| Рабочий ток | 11.08 А | | | | | | | | 9.3 А | | | | | | | |
| Кэффициент мощности | 99% | | | | | | | | 99% | | | | | | | |
| Внутренние блоки | 15 | 18 | 22 | 25 | - | - | - | - | 15 | 18 | 22 | 25 | - | - | - | - |
| Производительность, кВт | 1.5 | 1.8 | 2.2 | 2.5 | - | - | - | - | 1.21 | 2.36 | 2.36 | 2.57 | - | - | - | - |



3. Спецификация

| Модель внутреннего блока | | | MXZ-2D33VA | MXZ-2D42VA | MXZ-2D53VA | |
|--|--|------------|----------------------|-----------------|-----------------|-----------------|
| Электропитание | | | 1 фаза, 230 В, 50 Гц | | | |
| Система | Макс. количество подключаемых внутренних блока | | 2 | | | |
| | Суммарная длина фреонпровода | | м | 20 | 30 | 30 |
| | Длина фреонпровода до каждого блока | | м | 15 | 20 | 20 |
| | Перепад высот | НБ выше ВБ | м | 10 | 10 | 10 |
| | | НБ ниже ВБ | м | 10 | 15 | 15 |
| между ВБ | | м | 10 | 15 | 15 | |
| Производительность (мин.–макс.) | | охлаждение | кВт | 3,3 (1,1–3,8) | 4,2 (1,1–4,4) | 5,3 (1,1–5,6) |
| | | нагрев | | 4,0 (1,0–4,1) | 4,5 (1,0–4,8) | 6,4 (1,0–7,0) |
| Автоматический выключатель | | | А | 15 | 15 | 15 |
| Электрические характеристики | Потребляемая мощность *1, *2 | охлаждение | Вт | 900 | 1000 | 1540 |
| | | нагрев | Вт | 960 | 930 | 1700 |
| | Рабочий ток *1, *2 | охлаждение | А | 4,3 | 4,5 | 6,9 |
| | | нагрев | А | 4,6 | 4,2 | 7,6 |
| | Коэффициент мощности *1, *2 | охлаждение | % | 90 | 97 | 97 |
| | | нагрев | | | | |
| Пусковой ток *1, *2 | | А | 4,6 | 4,5 | 7,6 | |
| Коэффициент производительности COP *1,*2 | | охлаждение | | 3,67 | 4,2 | 3,44 |
| | | нагрев | | 4,17 | 4,84 | 3,76 |
| Компрессор | Модель | | | KNB073FFDHC | SNB130FGBHT | |
| | Мощность | | Вт | 800 | 1150 | 1400 |
| | Ток *1 | охлаждение | А | 4,0 | 4,0 | 6,6 |
| | | нагрев | А | 4,2 | 3,6 | 7,2 |
| Объем холодильного масла (марка) | | л | 0,32 (NEO22) | 0,45 (NEO22) | | |
| Электродвигатель вентилятора | Модель | | | RCOJ50-FA | | |
| | Ток *1, *2 | охлаждение | А | 0,35 | 0,35 | 0,35 |
| | | нагрев | А | 0,35 | 0,35 | 0,35 |
| Габаритные размеры Ш × В × Д | | | мм | 800 × 550 × 285 | 800 × 550 × 285 | 800 × 550 × 285 |
| Вес | | | кг | 32 | 37 | 37 |
| Дополнительные сведения | Расход воздуха | Охлаждение | м³/ч | 1974 | 1662 | 1974 |
| | | Нагрев | м³/ч | 2022 | 1998 | 1998 |
| | Уровень звукового давления *1 | охлаждение | дБ(А) | 49 | 46 | 50 |
| | | нагрев | дБ(А) | 50 | 51 | 53 |
| | Частота вращения вентилятора | Охлаждение | об/мин | 860 | 800 | 900 |
| | | Нагрев | об/мин | 880 | 910 | 910 |
| Заводская заправка хладагента (R410A) | | | кг | 1,15 | 1,3 | 1,3 |

Примечания:

1) Тестирование согласно ISO 5151:

Охлаждение: внутри DB 27°C, WB 19°C
 снаружи DB 35°C, WB 24°C

Обогрев: внутри DB 20°C
 снаружи DB 7°C, WB 6°C

Длина фреонпровода (в одну сторону): 5 м.

2) *1 - при номинальной частоте вращения компрессора.

*2 - комбинации внутренних и наружных блоков:

MXZ-2D33VA с внутренними блоками MSZ-EF15VE+MSZ-EF18VE;

MXZ-2D42VA с внутренними блоками MSZ-EF18VE+MSZ-EF25VE;

MXZ-2D53VA с внутренними блоками MSZ-EF18VE+MSZ-EF35VE.

3. Спецификация

| Модель внутреннего блока | | | MXZ-3D54VA2 | MXZ-3D68VA | MXZ-4D72VA | | | | |
|--|--|------------|----------------------|----------------|----------------|-----------------|--------------|------|-----|
| Электропитание | | | 1 фаза, 230 В, 50 Гц | | | | | | |
| Система | Макс. количество подключаемых внутренних блока | | 2-3 | 2-3 | 2-4 | | | | |
| | Суммарная длина фреонпровода | | м | 50 | 60 | | | | |
| | Длина фреонпровода до каждого блока | | м | 25 | 25 | | | | |
| | Перепад высот | НБ выше ВБ | м | 10 | 10 | | | | |
| | | НБ ниже ВБ | м | 15 | 15 | | | | |
| между ВБ | | м | 15 | 15 | | | | | |
| Производительность (мин.–макс.) | охлаждение | кВт | 5,4 (2,9–6,8) | 6,8 (2,9–8,4) | 7,2 (3,7–8,8) | | | | |
| | нагрев | | 7,0 (2,6–9,0) | 8,6 (2,6–10,6) | 8,6 (3,4–10,7) | | | | |
| Автоматический выключатель | | | А | | | | | | |
| Электрические характеристики | Потребляемая мощность *1, *2 | | охлаждение | Вт | 1350 | 2190 | 2250 | | |
| | | | нагрев | Вт | 1590 | 2380 | 2280 | | |
| | Рабочий ток *1, *2 | | охлаждение | А | 5,9 | 9,6 | 9,9 | | |
| | | | нагрев | А | 7,0 | 10,5 | 10,0 | | |
| | Коэффициент мощности *1, *2 | | охлаждение | % | 99 | | 99 | | |
| нагрев | | | 99 | | | | | | |
| Пусковой ток *1, *2 | | А | | 7,0 | 10,5 | 10,0 | | | |
| Коэффициент производительности COP *1,*2 | охлаждение | | 4,0 | | | 3,11 | 3,20 | | |
| | нагрев | | 4,40 | | | 3,61 | 3,77 | | |
| Компрессор | Модель | | SNB130FGBH1T | | | SNB172FEGH1T | SNB172FEGH1T | | |
| | Мощность | | Вт | | 1400 | 1800 | 2000 | | |
| | Ток *1 | | охлаждение | А | | 5,72 | 9,22 | 9,46 | |
| | | | нагрев | А | | 6,62 | 10,12 | 9,56 | |
| | Объем холодильного масла (марка) | | л | | 0,7 (NEO22) | | | | |
| Электродвигатель вентилятора | Модель | | SIC-71FW-F764-1 | | | | | | |
| | Ток *1, *2 | | охлаждение | А | | 0,2 | 0,2 | 0,2 | |
| | | | нагрев | А | | 0,2 | 0,2 | 0,2 | |
| Габаритные размеры Ш × В × Д | | | мм | | | 840 × 710 × 330 | | | |
| Вес | | | кг | | 57 | 57 | 58 | | |
| Дополнительные сведения | Расход воздуха | Охлаждение | | м³/ч | | 2334 | 2334 | 2334 | |
| | | Нагрев | | м³/ч | | 2376 | 2376 | 2376 | |
| | Уровень звукового давления *1 | | охлаждение | дБ(А) | | 50 | 50 | 50 | |
| | | | нагрев | дБ(А) | | 53 | 53 | 53 | |
| | Частота вращения вентилятора | | Охлаждение | | об/мин | | 650 | 650 | 650 |
| | | | Нагрев | | об/мин | | 660 | 660 | 660 |
| Заводская заправка хладагента (R410A) | | | кг | | 2,7 | 2,7 | 2,7 | | |

Примечания:

1) Тестирование согласно ISO 5151:

Охлаждение: внутри DB 27°C, WB 19°C
 снаружи DB 35°C, WB 24°C

Обогрев: внутри DB 20°C
 снаружи DB 7°C, WB 6°C

Длина фреонпровода (в одну сторону): 5 м.

2) *1 - при номинальной частоте вращения компрессора.

*2 - комбинации внутренних и наружных блоков:

MXZ-3D54VA2 с внутренними блоками MSZ-EF18VE+MSZ-EF18VE+MSZ-EF18VE;

MXZ-3D68VA с внутренними блоками MSZ-EF18VE+MSZ-EF25VE+MSZ-EF25VE;

MXZ-4D72VA с внутренними блоками MSZ-EF18VE+MSZ-EF18VE+MSZ-EF18VE+MSZ-EF18VE.

3. Спецификация

| Модель внутреннего блока | | | | MXZ-4D83VA | MXZ-5D102VA | MXZ-6C122VA | | |
|--|--|------------|------------|----------------------|-----------------|-----------------|------------------|------|
| Электропитание | | | | 1 фаза, 230 В, 50 Гц | | | | |
| Система | Макс. количество подключаемых внутренних блока | | | 2-4 | 2-5 | 2-6 | | |
| | Суммарная длина фреонпровода | | | м | 70 | 80 | | |
| | Длина фреонпровода до каждого блока | | | м | 25 | 25 | | |
| | Перепад высот | НБ выше ВБ | | м | 10 | 10 | | |
| | | НБ ниже ВБ | | м | 15 | 15 | | |
| между ВБ | | м | 15 | 15 | | | | |
| Производительность (мин.-макс.) | | | охлаждение | кВт | 8,3 (3,7-9,2) | 10,2 (3,9-11,0) | 12,2 (3,5-13,5) | |
| | | | нагрев | | 9,0 (3,4-11,6) | 10,5 (4,1-14,0) | 14,0 (3,5-16,5) | |
| Автоматический выключатель | | | | А | 25 | 32 | | |
| Электрические характеристики | Потребляемая мощность *1, *2 | | охлаждение | Вт | 2830 | 3910 | 4050 | |
| | | | нагрев | Вт | 2420 | 2900 | 3810 | |
| | Рабочий ток *1, *2 | | охлаждение | А | 12,4 | 17,2 | 17,8 | |
| | | | нагрев | А | 10,6 | 12,7 | 16,7 | |
| | Коэффициент мощности *1, *2 | | охлаждение | % | 99 | 99 | 99 | |
| | | | нагрев | | | | | |
| Пусковой ток *1, *2 | | | | А | 12,4 | 17,2 | 17,8 | |
| | | | | | | | | |
| Коэффициент производительности COP *1,*2 | | | охлаждение | | 2,93 | 2,61 | 3,01 | |
| | | | нагрев | | 3,72 | 3,62 | 3,67 | |
| Компрессор | Модель | | | TNB220FMCH | | | TNB306FPGM2 | |
| | Мощность | | | Вт | 2100 | 2700 | 3000 | |
| | Ток *1 | | охлаждение | А | 11,76 | 16,5 | 17,12 | |
| | | | нагрев | А | 9,96 | 12,0 | 15,72 | |
| Объем холодильного масла (марка) | | | л | 0,87 (NEO22) | | 1,07 (FV505) | | |
| Электродвигатель вентилятора | Модель | | | RCOJ60-CC | | | SIC-81FW-D888-1 | |
| | Ток *1, *2 | | охлаждение | А | 0,4 | 0,4 | 0,3 | |
| | | | нагрев | А | 0,4 | 0,4 | 0,3 | |
| Габаритные размеры Ш × В × Д | | | | мм | 900 × 915 × 320 | | 900 × 1070 × 320 | |
| Вес | | | | кг | 69 | 70 | 87 | |
| Дополнительные сведения | Расход воздуха | | Охлаждение | | м³/ч | 2526 | 3396 | 3570 |
| | | | Нагрев | | м³/ч | 2628 | 3558 | 4194 |
| | Уровень звукового давления *1 | | охлаждение | | дБ(А) | 49 | 53 | 55 |
| | | | нагрев | | дБ(А) | 50 | 55 | 57 |
| | Частота вращения вентилятора | | Охлаждение | | об/мин | 600 | 780 | 630 |
| | | | Нагрев | | об/мин | 620 | 810 | 670 |
| Заводская заправка хладагента (R410A) | | | | кг | 3,5 | 4,0 | 4,8 | |

Примечания:

1) Тестирование согласно ISO 5151:

Охлаждение: внутри DB 27°C, WB 19°C
 снаружи DB 35°C, WB 24°C

Обогрев: внутри DB 20°C
 снаружи DB 7°C, WB 6°C

Длина фреонпровода (в одну сторону): 5 м.

2) *1 - при номинальной частоте вращения компрессора.

*2 - комбинации внутренних и наружных блоков:

MXZ-4D83VA с внутренними блоками MSZ-EF18VE+MSZ-EF18VE+MSZ-EF22VE+MSZ-EF25VE;

MXZ-5D102VA с внутренними блоками MSZ-EF18VE+MSZ-EF18VE+MSZ-EF22VE+MSZ-EF22VE+MSZ-EF22VE;

MXZ-6C122VA с внутренними блоками MSZ-EF25VE × 6.

4. Шумовые характеристики

MXZ-2D33VA

| Режим | Уровень шума, дБ(А) | Обозначение |
|------------|---------------------|-------------|
| охлаждение | 49 | ●—● |
| нагрев | 50 | ○—○ |

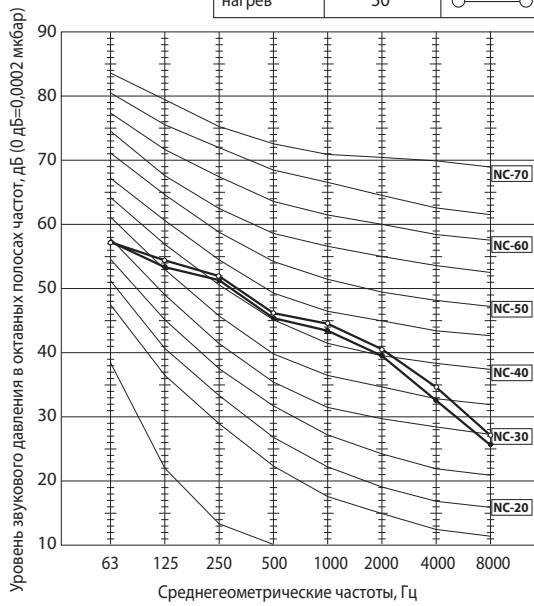

MXZ-2D42VA

| Режим | Уровень шума, дБ(А) | Обозначение |
|------------|---------------------|-------------|
| охлаждение | 46 | ●—● |
| нагрев | 51 | ○—○ |

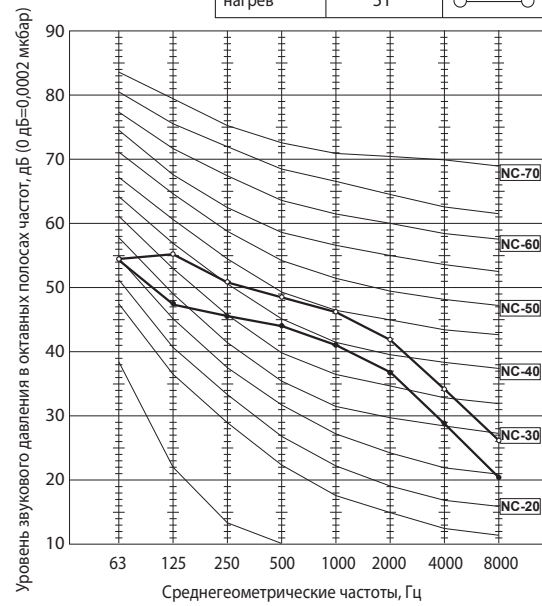

MXZ-2D53VA

| Режим | Уровень шума, дБ(А) | Обозначение |
|------------|---------------------|-------------|
| охлаждение | 50 | ●—● |
| нагрев | 53 | ○—○ |

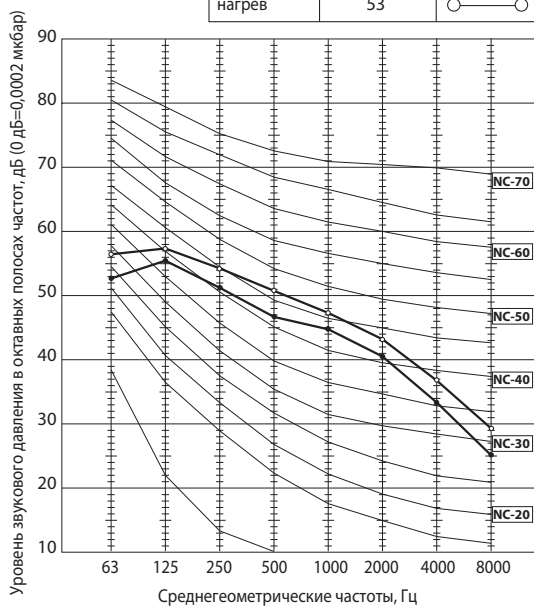

MXZ-3D54VA2

| Режим | Уровень шума, дБ(А) | Обозначение |
|------------|---------------------|-------------|
| охлаждение | 50 | ●—● |
| нагрев | 53 | ○—○ |

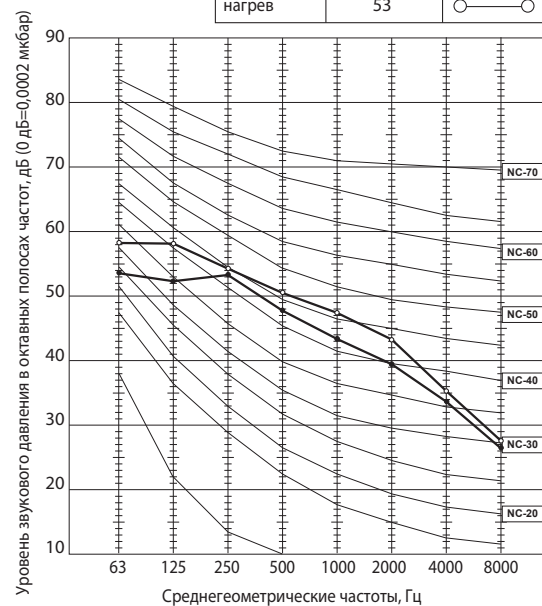

Условия тестирования:

- Охлаждение: температура по сухому термометру 35°C.
- Обогрев: температура по сухому термометру 7°C, температура по влажному термометру 6°C.

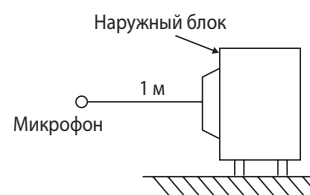

4. Шумовые характеристики

MXZ-3D68VA

| Режим | Уровень шума, дБ(А) | Обозначение |
|------------|---------------------|-------------|
| охлаждение | 50 | ●—● |
| нагрев | 53 | ○—○ |

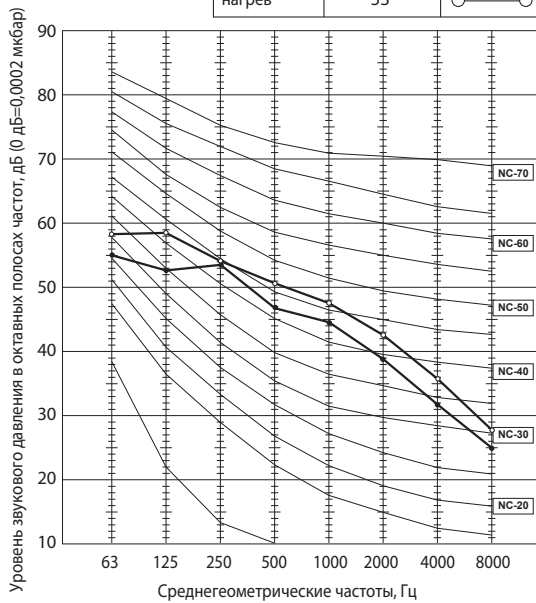

MXZ-4D72VA

| Режим | Уровень шума, дБ(А) | Обозначение |
|------------|---------------------|-------------|
| охлаждение | 50 | ●—● |
| нагрев | 53 | ○—○ |

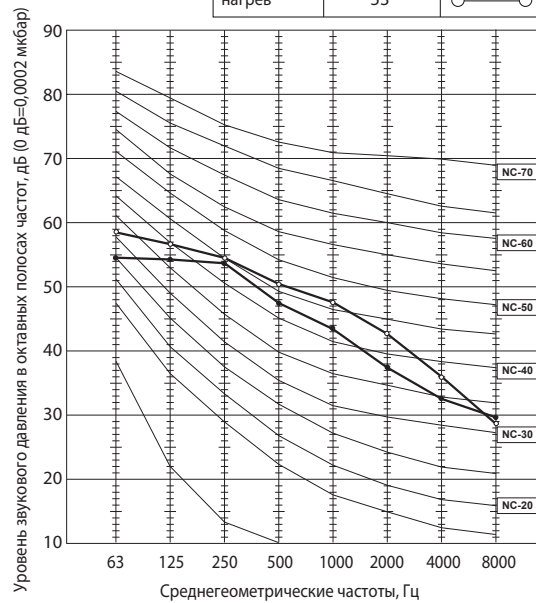

MXZ-4D83VA

| Режим | Уровень шума, дБ(А) | Обозначение |
|------------|---------------------|-------------|
| охлаждение | 48 | ●—● |
| нагрев | 51 | ○—○ |

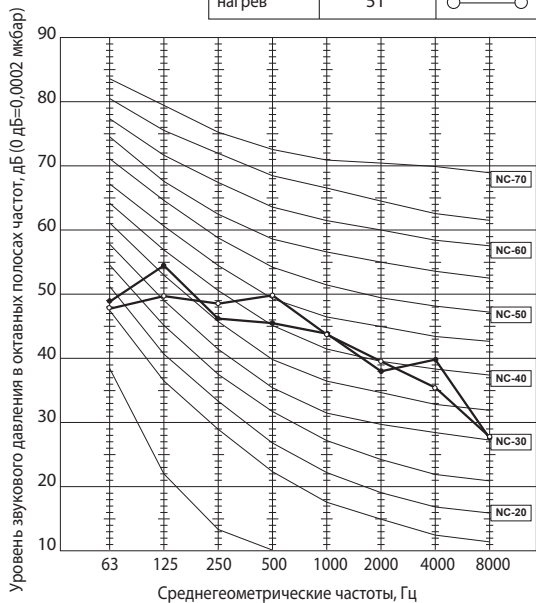

MXZ-5D102VA

| Режим | Уровень шума, дБ(А) | Обозначение |
|------------|---------------------|-------------|
| охлаждение | 48 | ●—● |
| нагрев | 51 | ○—○ |

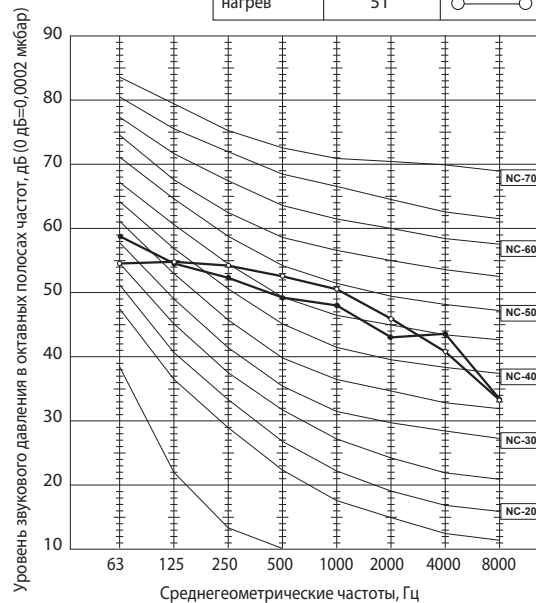

Условия тестирования:

Охлаждение: температура по сухому термометру 35°C.
 Нагрев: температура по сухому термометру 7°C,
 температура по влажному термометру 6°C.

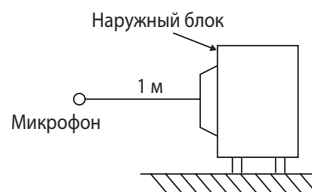

4. Шумовые характеристики

MXZ-6C122VA

| Режим | Уровень шума, дБ(А) | Обозначение |
|------------|---------------------|-------------|
| охлаждение | 55 | ●—● |
| нагрев | 57 | ○—○ |

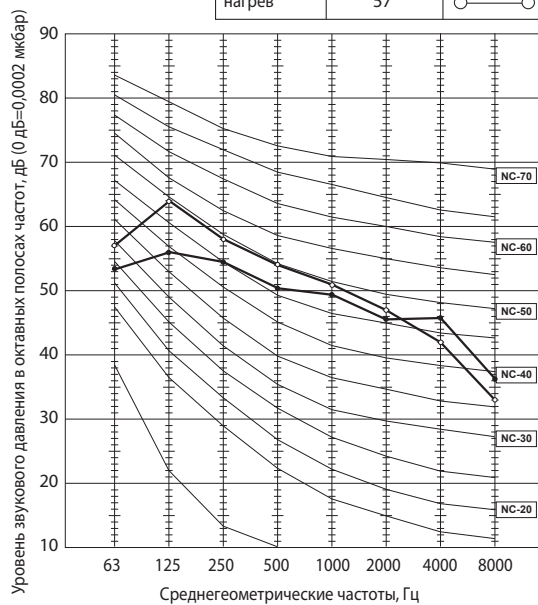

Условия тестирования:

Охлаждение: температура по сухому термометру 35°C.
 Обогрев: температура по сухому термометру 7°C,
 температура по влажному термометру 6°C.

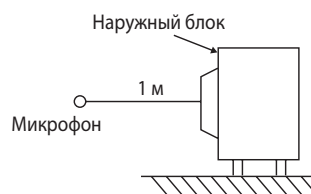

5. Размеры

MXZ-2D33VA
MXZ-2D42VA
MXZ-2D53VA

Единицы измерения: мм

Пространство для установки

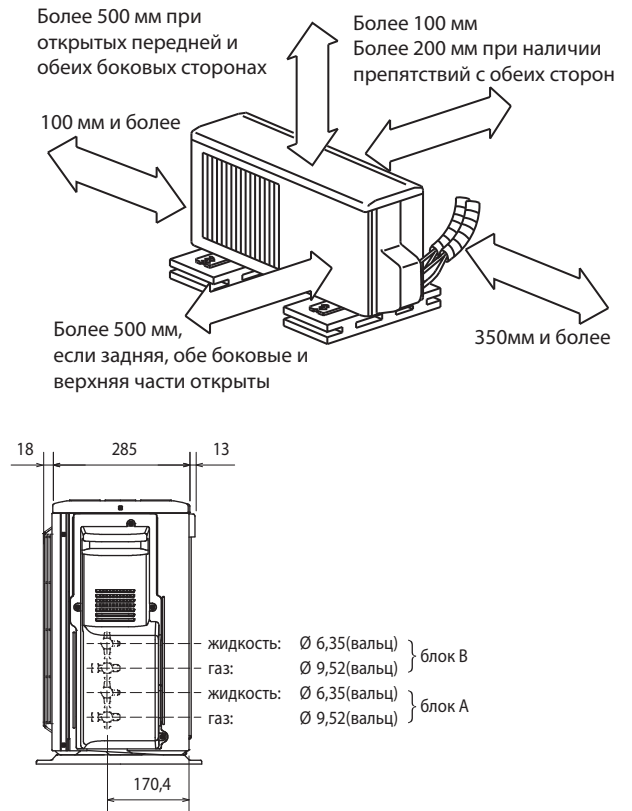
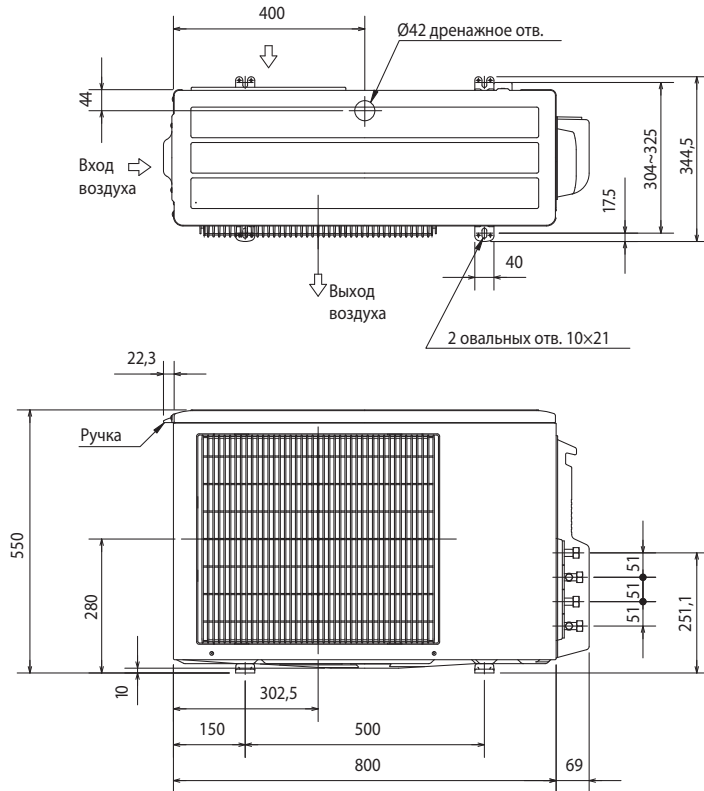

5. Размеры

MXZ-3D54VA2 MXZ-3D68VA

Единицы измерения: мм

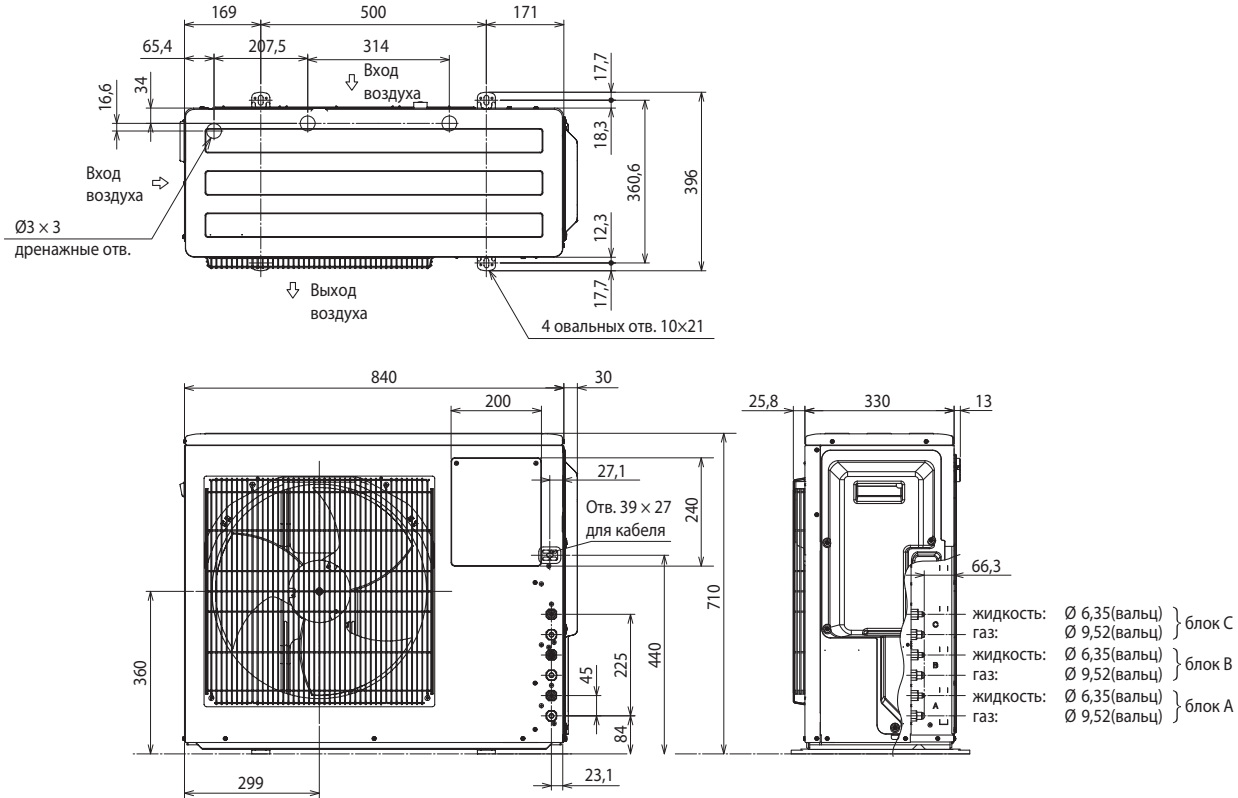

Пространство для установки

Примечание: Передняя и боковые стороны должны быть открыты.

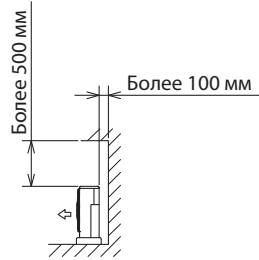

Примечание: Передняя и верхняя стороны должны быть открыты.

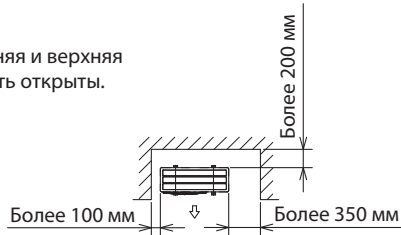

Примечание: Задняя, верхняя и боковые стороны должны быть открыты.

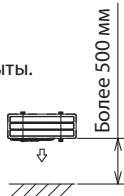

Сервисное пространство



5. Размеры

MXZ-4D72VA

Единицы измерения: мм

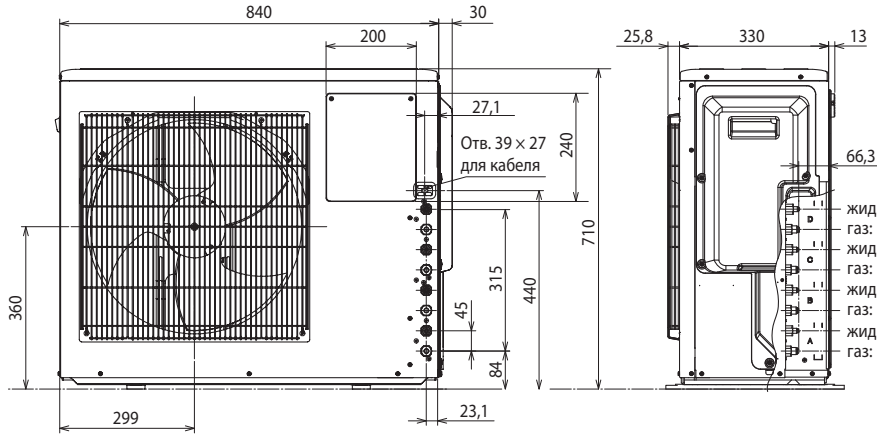
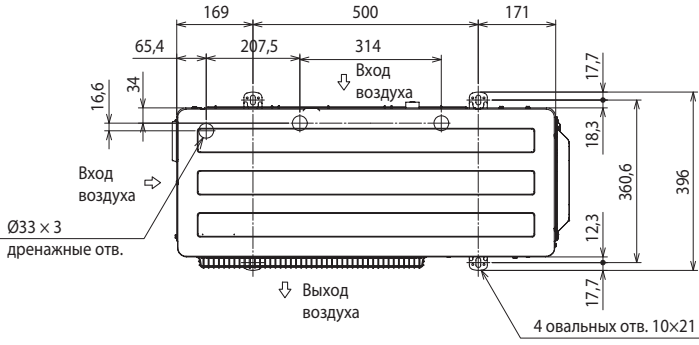

- жидкость: Ø 6,35(вальц) } блок D
- газ: Ø 9,52(вальц) } блок D
- жидкость: Ø 6,35(вальц) } блок C
- газ: Ø 9,52(вальц) } блок C
- жидкость: Ø 6,35(вальц) } блок B
- газ: Ø 9,52(вальц) } блок B
- жидкость: Ø 6,35(вальц) } блок A
- газ: Ø 9,52(вальц) } блок A

Пространство для установки

Примечание: Передняя и боковые стороны должны быть открыты.

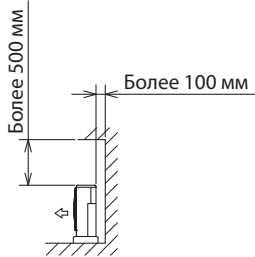

Примечание: Передняя и верхняя стороны должны быть открыты.

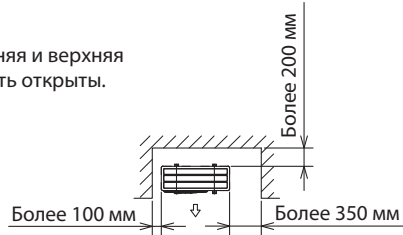

Примечание: Задняя, верхняя и боковые стороны должны быть открыты.

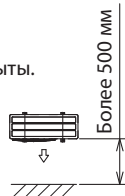

Сервисное пространство



5. Размеры

MXZ-4D83VA MXZ-5D102VA

Единицы измерения: мм

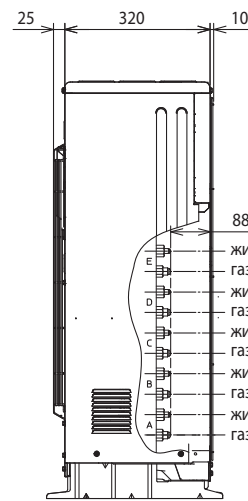
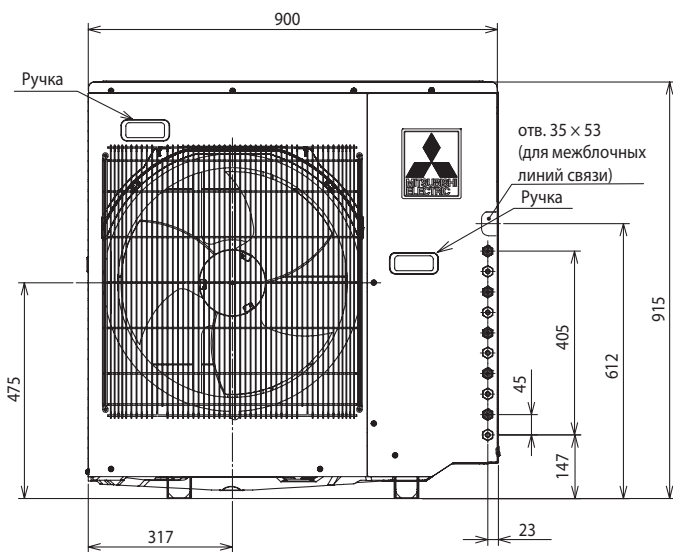
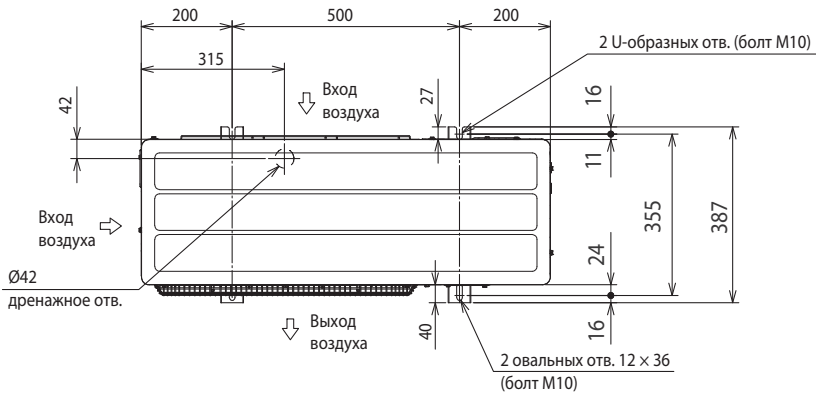

- | | | |
|-----------------|---------------|----------|
| жидкость: | Ø 6,35(вальц) | } блок E |
| газ: | Ø 9,52(вальц) | |
| } (MXZ-5D102VA) | | |
| жидкость: | Ø 6,35(вальц) | } блок D |
| газ: | Ø 9,52(вальц) | |
| жидкость: | Ø 6,35(вальц) | } блок C |
| газ: | Ø 9,52(вальц) | |
| жидкость: | Ø 6,35(вальц) | } блок B |
| газ: | Ø 9,52(вальц) | |
| жидкость: | Ø 6,35(вальц) | } блок A |
| газ: | Ø 9,52(вальц) | |

Пространство для установки

Примечание: Передняя и боковые стороны должны быть открыты.

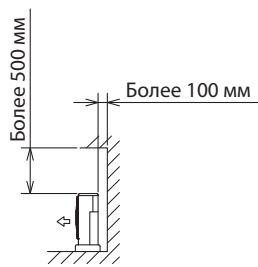

Примечание: Передняя и верхняя стороны должны быть открыты.

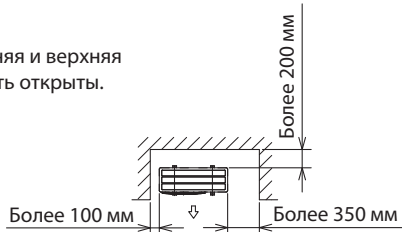

Примечание: Задняя, верхняя и боковые стороны должны быть открыты.

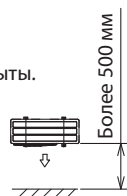

Сервисное пространство

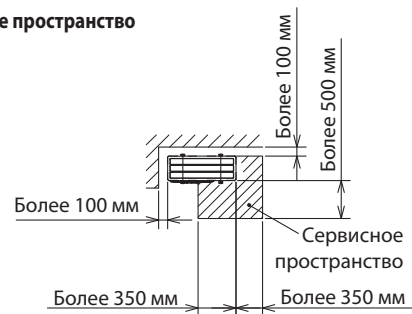

5. Размеры

MXZ-6C122VA

Единицы измерения: мм

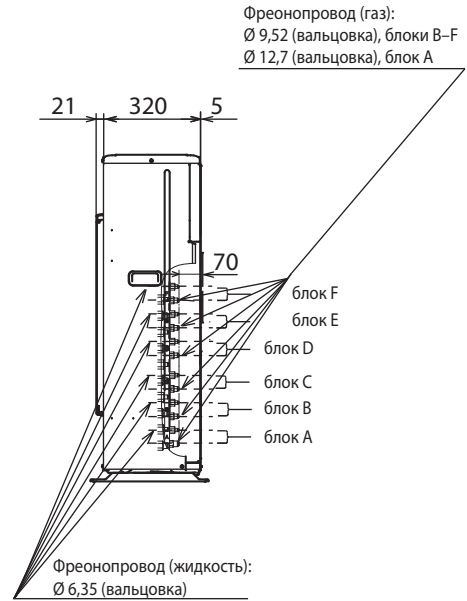
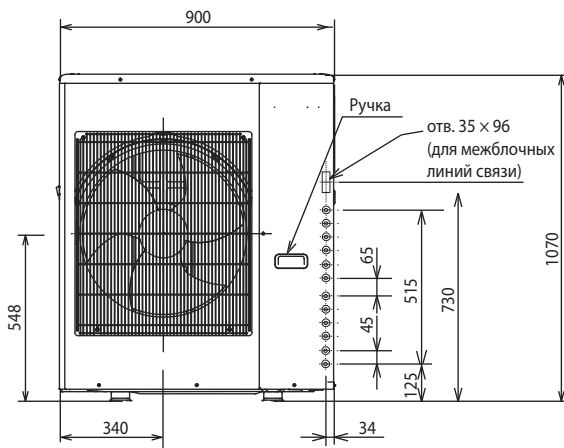
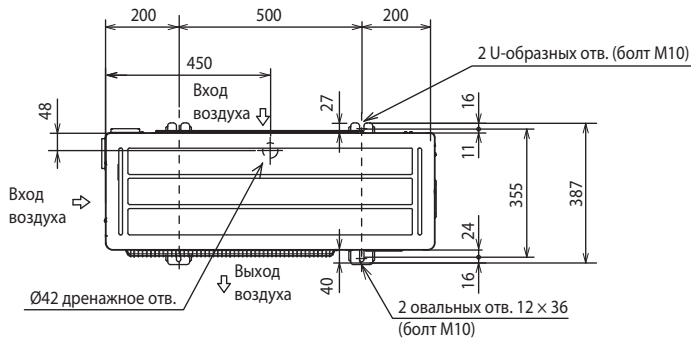

Пространство для установки

Примечание: Передняя и боковые стороны должны быть открыты.

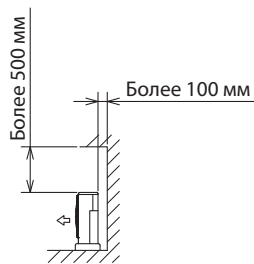

Примечание: Передняя и верхняя стороны должны быть открыты.

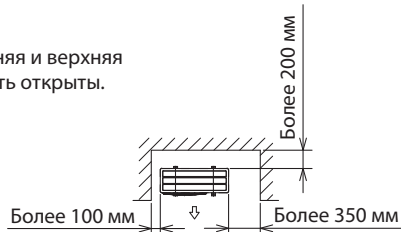

Примечание: Задняя, верхняя и боковые стороны должны быть открыты.

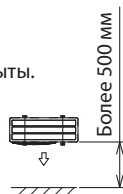

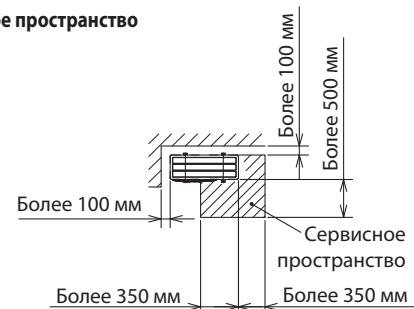

Сервисное пространство

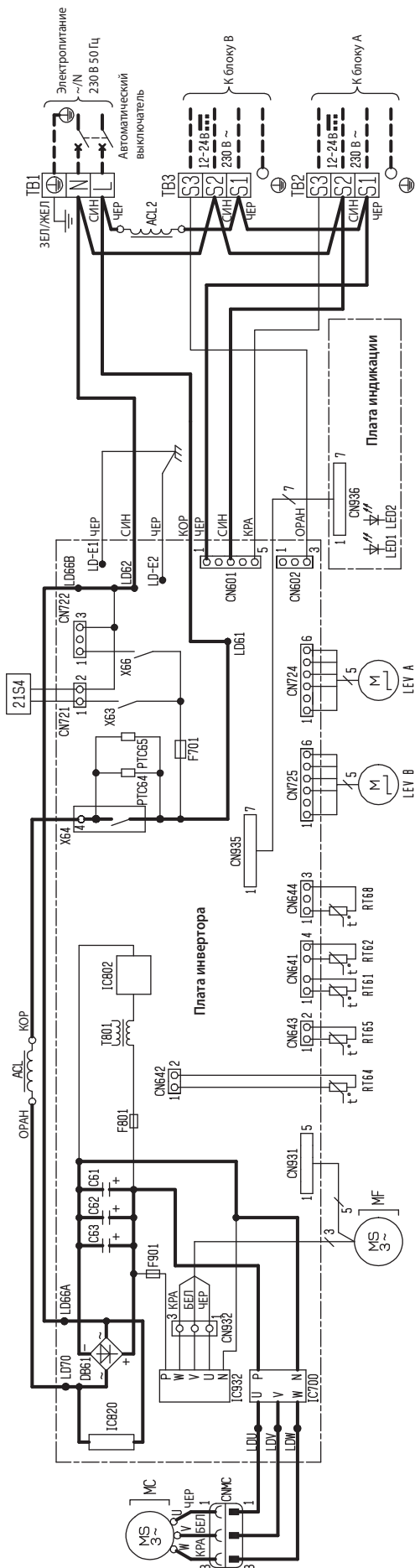

MXZ-2D33VA MXZ-2D42VA MXZ-2D53VA



Примечания:

1. Подключение к внутреннему блоку — см. схему внутреннего блока.
2. Используйте кабель только с медными проводниками.
3. Используемые обозначения:  клеммная колодка;  разъем.

| Обозначение | Наименование | Обозначение | Наименование | Обозначение | Наименование |
|---------------------|--------------------------------|--------------|----------------------------------|---------------|---|
| ACL, ACL2 | Катушка индуктивности | LEV A, LEV B | Привод расширительного вентиля | RT65 | Термистор наружной температуры |
| C61, C62, C63 | Сглаживающий конденсатор | MC | Компрессор | RT68 | Термистор на теплообменнике наружного блока |
| DB61 | Диодный мост | MF | Электродвигатель вентилятора | TB1, TB2, TB3 | Клеммная колодка |
| F701, F801, F901 | Предохранитель (Т3.15A/ 250 В) | RTC64, 65 | Токоограничительный термистор | T801 | Трансформатор |
| IC700, IC820, IC932 | Силовой модуль | RT61 | Термистор температуры оттаивания | X63, X64 | Реле |
| IC802 | Интегральный силовой модуль | RT62 | Термистор температуры нагнетания | 21S4 | Катушка 4-х ходового клапана |
| LED1, LED2 | Светодиод | RT64 | Термистор температуры тепловода | | |

6. Электрическая схема

MXZ-3D54VA2

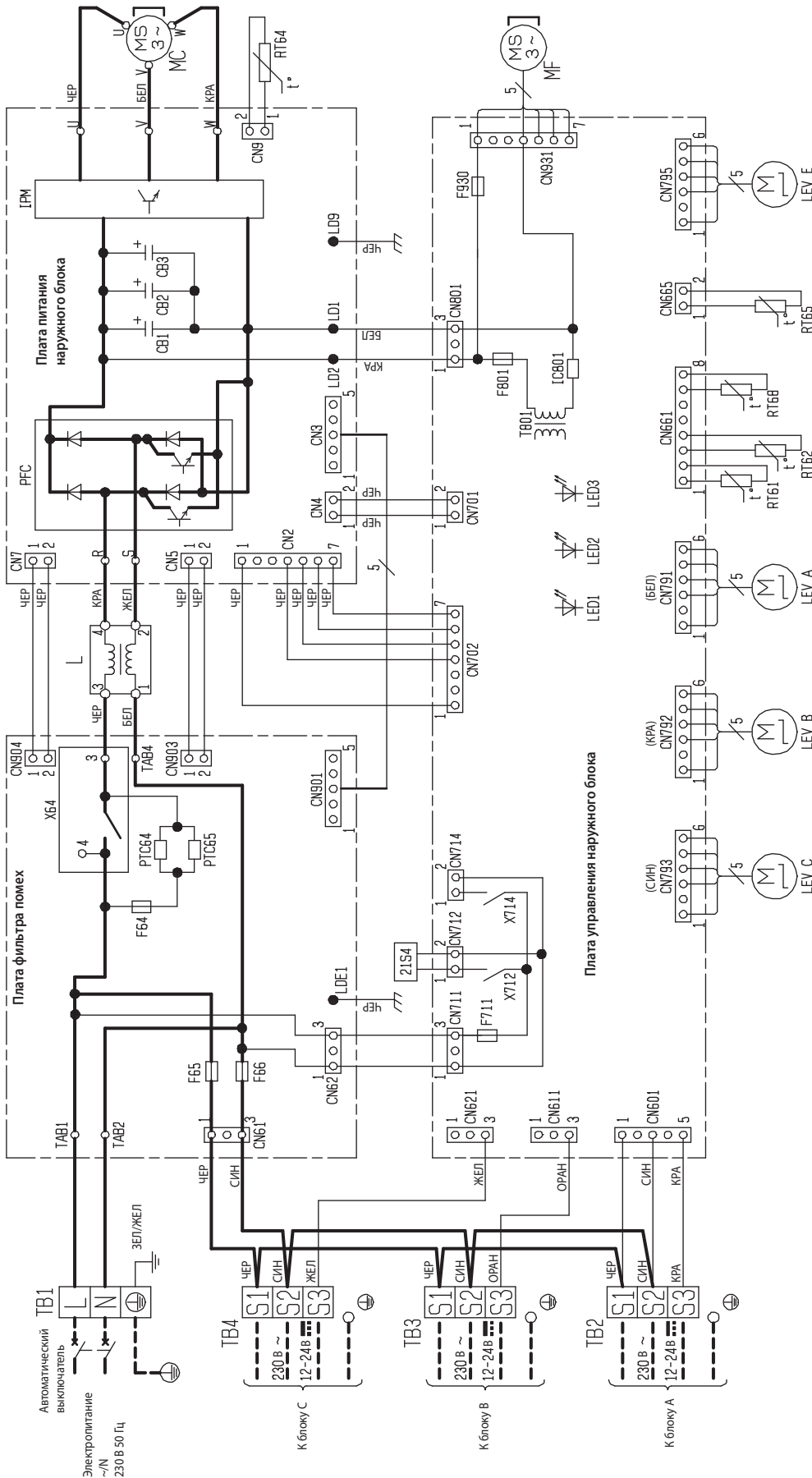

| Обозначение | Наименование | Обозначение | Наименование | Обозначение | Наименование |
|------------------|--------------------------------|-------------|------------------------------------|-------------|---|
| CB1~3 | Сглаживающий конденсатор | LEV A~C, E | Привод расширительного вентиля | RT65 | Термистор наружной температуры |
| F64 | Предохранитель (T2AL 250 B) | MC | Компрессор | RT68 | Термистор на теплообменнике наружного блока |
| F65, 66 | Предохранитель (T6.3AL 250 B) | MF | Электродвигатель вентилятора | | |
| F711, F801, F930 | Предохранитель (T3.15AL 250 B) | PFC | Контроллер коэффициента мощности | TB1~4 | Клеммная колодка |
| IC801 | Интегральный силовой модуль | PTC64, 65 | Токоограничительный термистор | T801 | Трансформатор |
| IPM | Интегральный силовой модуль | RT61 | Термистор температуры оттаивания | X64 | Реле |
| L | Катушка индуктивности | RT62 | Термистор температуры нагнетания | X712, X714 | Реле |
| LED1, 2, 3 | Светодиод | RT64 | Термистор температуры теплопровода | 21S4 | Катушка 4-х ходового клапана |

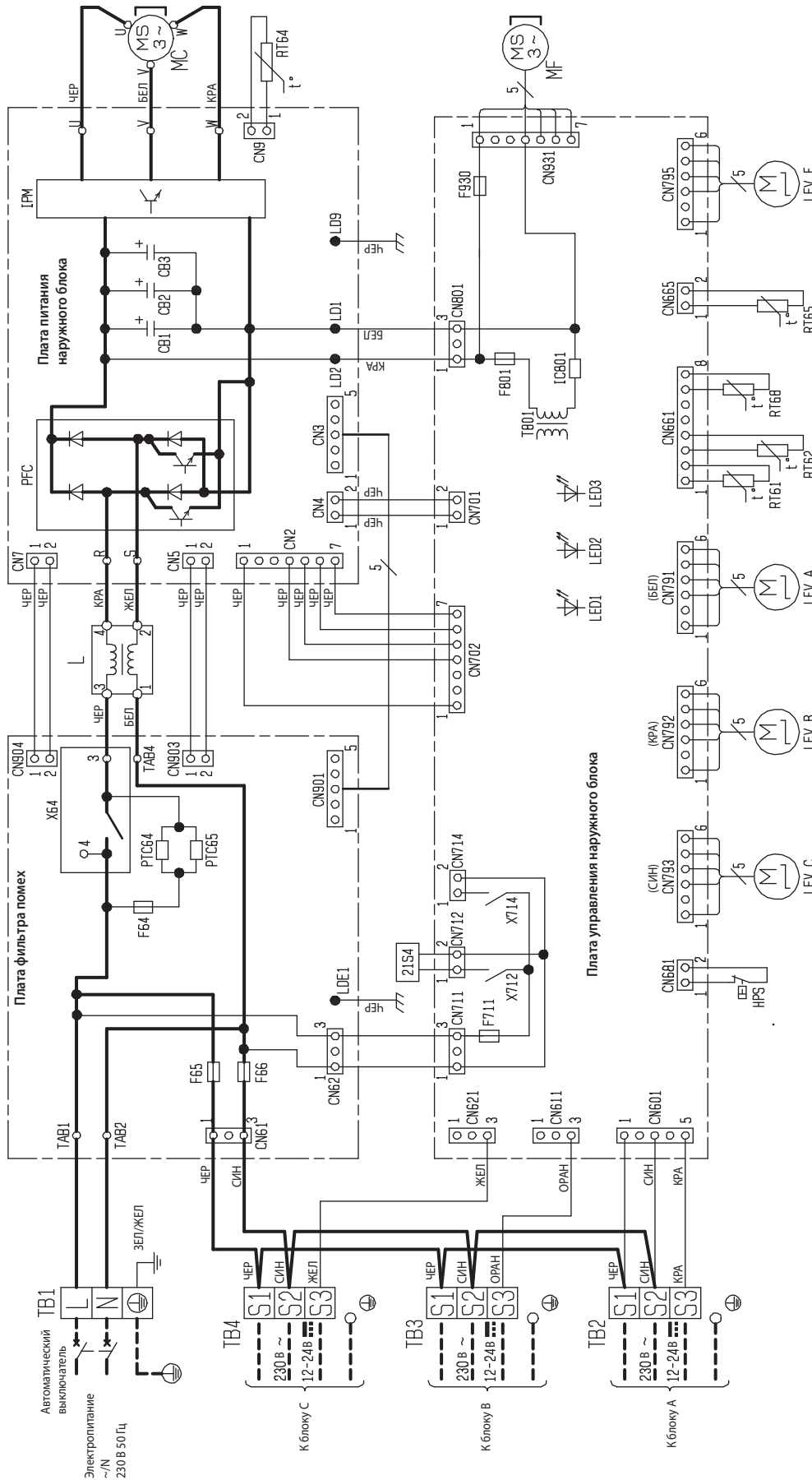

- Примечания:**
1. Подключение к внутреннему блоку — см. схему внутреннего блока.
 2. Используйте кабель только с медными проводниками.
 3. Используйте обозначения: □ □ □ — клеммная колодка; ○ ○ ○ — разъем.

MXZ-3D68VA



| Обозначение | Наименование | Обозначение | Наименование | Обозначение | Наименование |
|------------------|--------------------------------|-------------|----------------------------------|-------------|----------------------------------|
| СВ1~3 | Сглаживающий конденсатор | LEV A~С, E | Привод расширительного вентиля | RT65 | Термистор наружной температуры |
| F64 | Предохранитель (Т2АL 250 В) | МС | Компрессор | RT68 | Термистор на теплообменнике |
| F65, 66 | Предохранитель (Т6.3АL 250 В) | MF | Электродвигатель вентилятора | НPS | Выключатель по высокому давлению |
| F711, F801, F930 | Предохранитель (Т3.15АL 250 В) | PFC | Контроллер коэффициента мощности | TB1~4 | Клеммная колодка |
| IC801 | Интегральный силовой модуль | RTС64, 65 | Токоограничительный термистор | T801 | Трансформатор |
| IPM | Интегральный силовой модуль | RT61 | Термистор температуры оттаивания | X64 | Реле |
| L | Катушка индуктивности | RT62 | Термистор температуры нагнетания | X712, X714 | Реле |
| LED1, 2, 3 | Светодиод | RT64 | Термистор температуры тепловода | 21S4 | Катушка 4-х ходового клапана |

Примечания:

1. Подключение к внутреннему блоку — см. схему внутреннего блока.
2. Используйте кабель только с медными проводниками.
3. Используемые обозначения:  клеммная колодка;  разъем.

6. Электрическая схема

MXZ-4D72VA

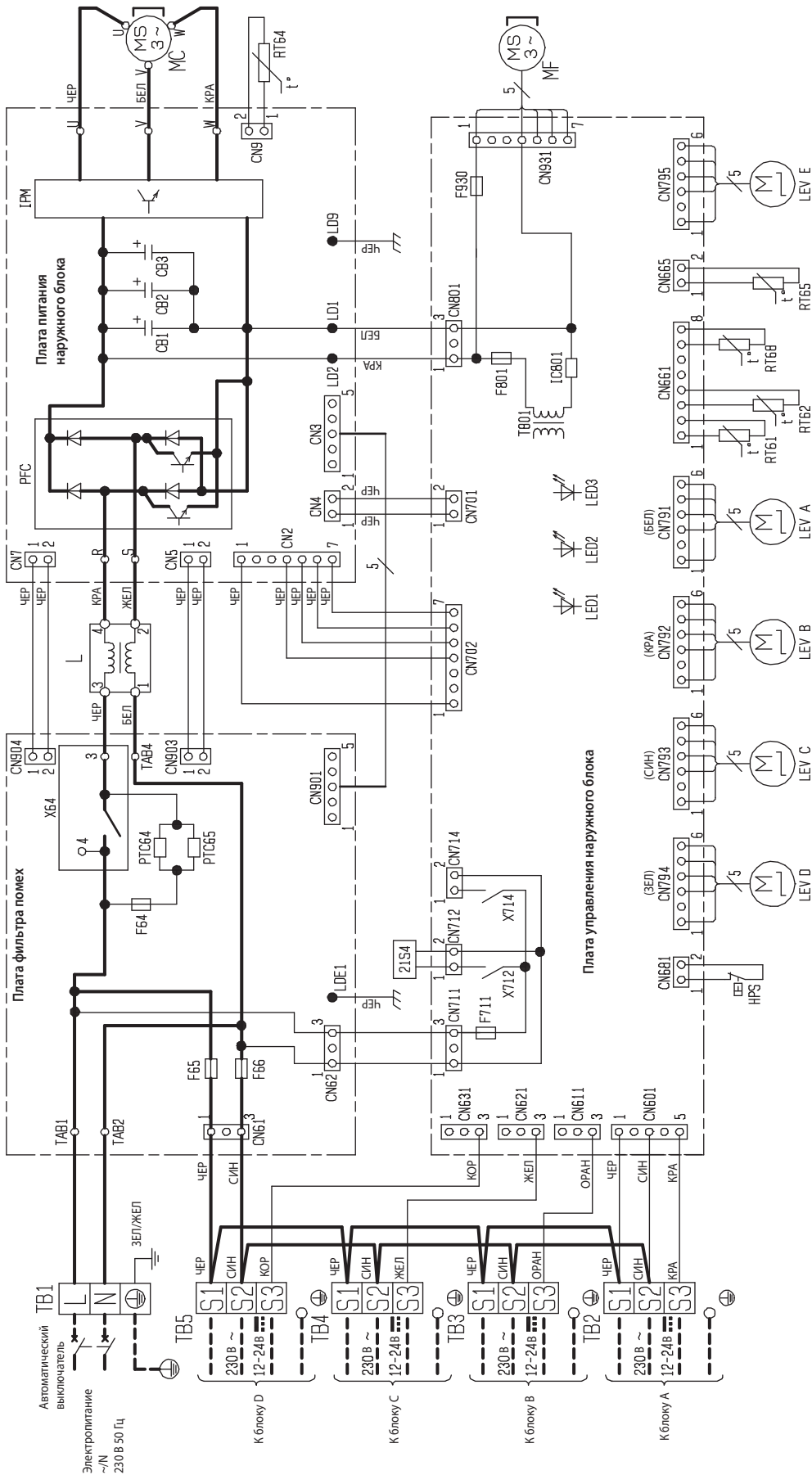

Примечания:

1. Подключение к внутреннему блоку — см. схему внутреннего блока.
2. Используйте кабель только с медными проводниками.
3. Используйте обозначения: □ клеммная колодка; □□□ разъем.

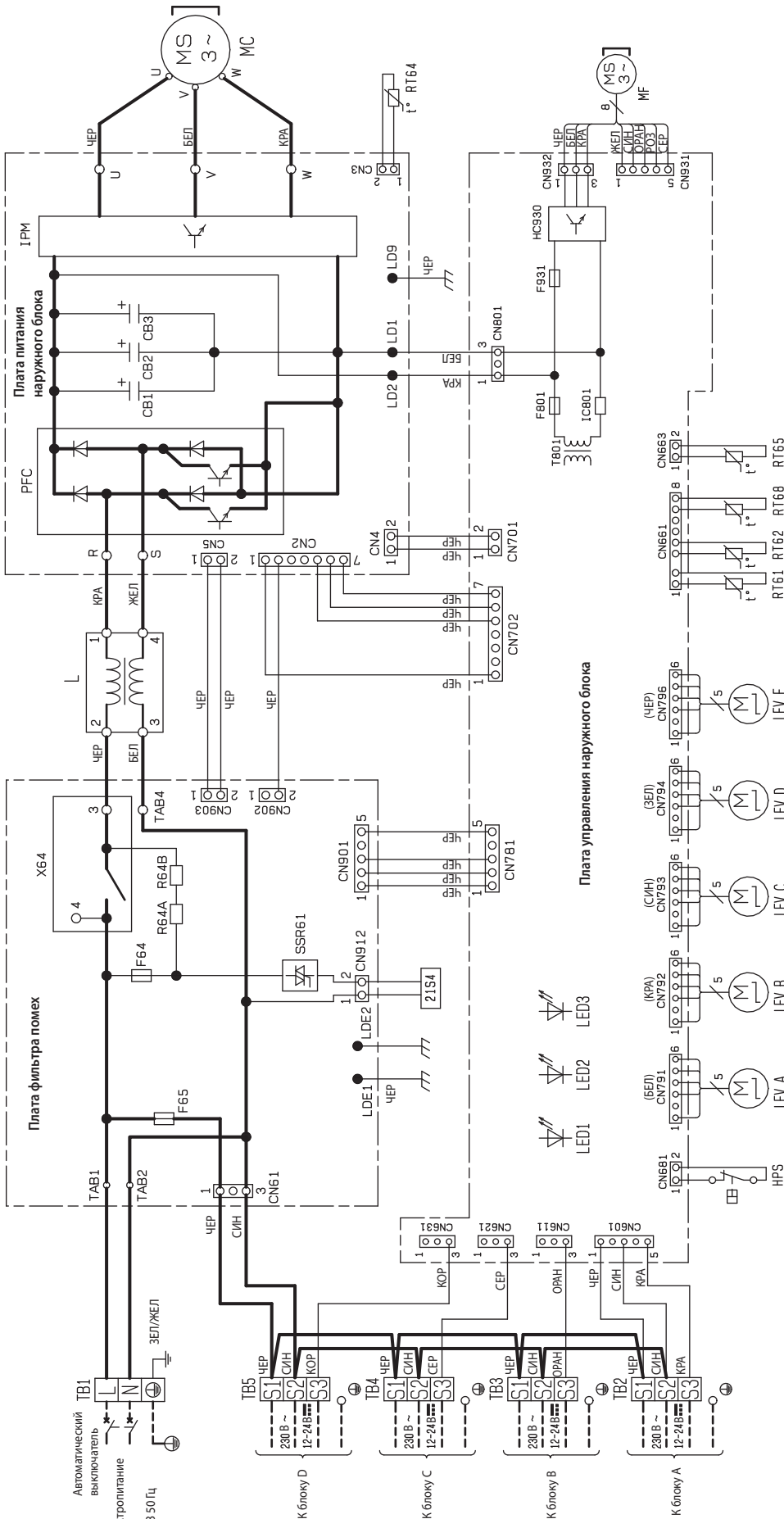

| Обозначение | Наименование | Обозначение | Наименование | Обозначение | Наименование |
|------------------|--------------------------------|-------------|------------------------------------|-------------|----------------------------------|
| CB1~3 | Сглаживающий конденсатор | LEV A~C, E | Привод расширительного вентиля | RT65 | Термистор наружной температуры |
| F64 | Предохранитель (T2AL 250 V) | MC | Компрессор | RT68 | Термистор на теплообменнике |
| F65, 66 | Предохранитель (T6.3AL 250 V) | MF | Электродвигатель вентилятора | HPS | Выключатель по высокому давлению |
| F711, F801, F930 | Предохранитель (T3.15AL 250 V) | PFC | Контроллер коэффициента мощности | TB1~5 | Клеммная колодка |
| IC801 | Интегральный силовой модуль | PTC64, 65 | Токоограничительный термистор | T801 | Трансформатор |
| IPM | Интегральный силовой модуль | RT61 | Термистор температуры оттаивания | X64 | Реле |
| L | Катушка индуктивности | RT62 | Термистор температуры нагнетания | X712, X714 | Реле |
| LED1, 2, 3 | Светодиод | RT64 | Термистор температуры теплопровода | 21S4 | Катушка 4-х ходового клапана |

MXZ-4D83VA



| Обозначение | Наименование | Обозначение | Наименование | Обозначение | Наименование |
|-------------|--------------------------------|-------------|-----------------------------------|-------------|----------------------------------|
| CB1~3 | Сглаживающий конденсатор | LEV A~F | Привод расширительного вентиля | RT65 | Термистор наружной температуры |
| F64 | Предохранитель (T2AL 250 В) | MC | Компрессор | RT68 | Термистор на теплообменнике |
| F65 | Предохранитель (Т6.3AL 250 В) | MF | Электроприводитель вентилятора | HPS | Выключатель по высокому давлению |
| F801, F931 | Предохранитель (Т3.15AL 250 В) | PFC | Контроллер коэффициента мощности | TB1~5 | Клеммная колодка |
| IC801 | Интегральный силовой модуль | R64A, B | Резистор | T801 | Трансформатор |
| IPM | Интегральный силовой модуль | RT61 | Термистор температуры оттаивания | X64 | Реле |
| L | Катушка индуктивности | RT62 | Термистор температуры нагнетания | 21S4 | Катушка 4-х ходового клапана |
| LED1, 2, 3 | Светодиод | RT64 | Термистор температуры теплоотвода | | |
| HC930 | Интегральный силовой модуль | SSR61 | Реле катушки соленоида | | |

Примечания:

1. Подключение к внутреннему блоку — см. схему внутреннего блока.
2. Используйте кабель только с медными проводниками.
3. Используйте обозначения:  клеммная колодка;  разъем.

6. Электрическая схема

MXZ-5D102VA

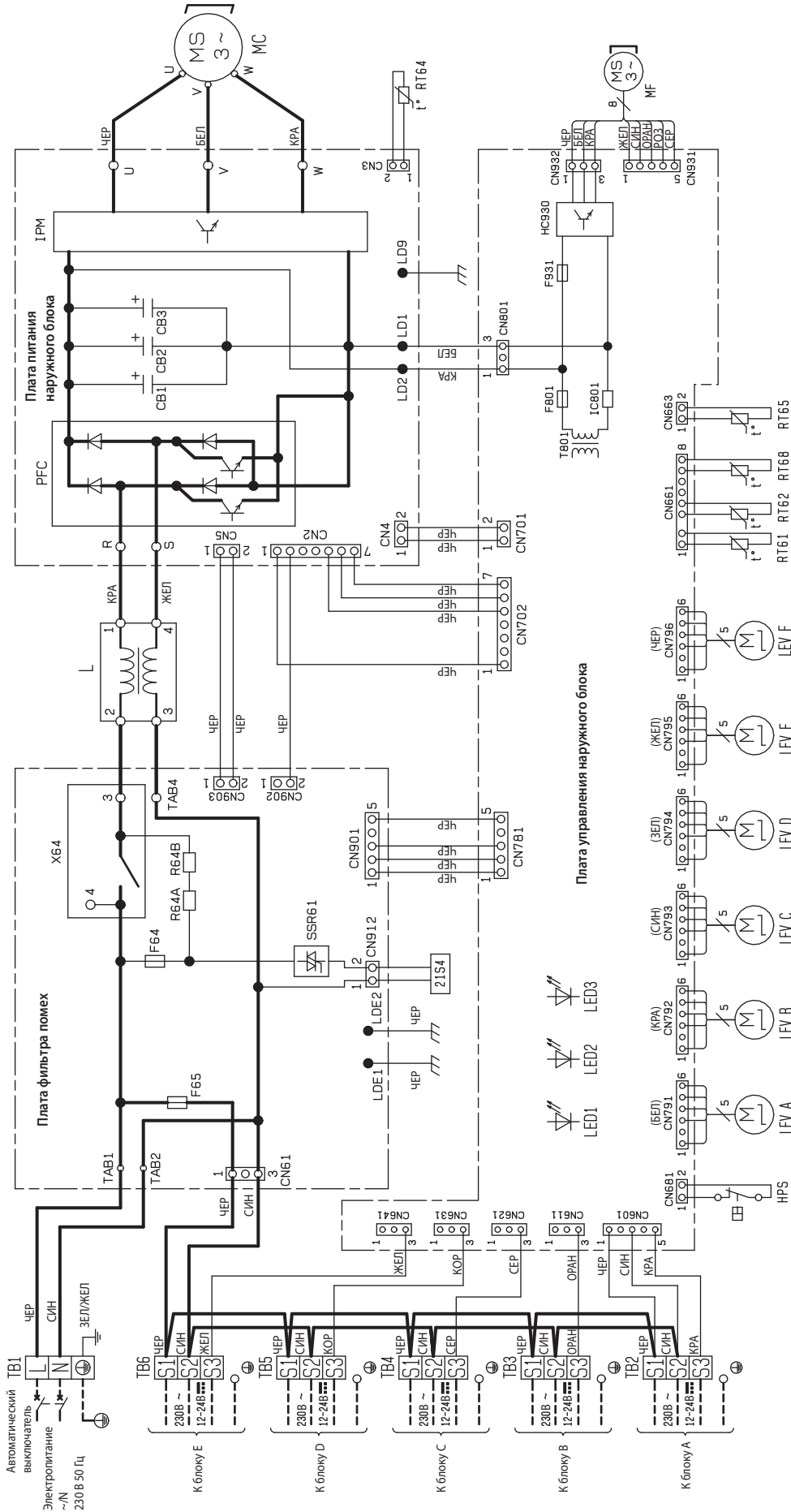

| Обозначение | Наименование | Обозначение | Наименование | Обозначение | Наименование |
|-------------|--------------------------------|-------------|----------------------------------|-------------|----------------------------------|
| CB1~3 | Сглаживающий конденсатор | LEV A-E | Привод расширительного вентиля | RT65 | Термистор наружной температуры |
| F64 | Предохранитель (T2AL 250 V) | MC | Компрессор | RT68 | Термистор на теплообменнике |
| F65 | Предохранитель (T6.3AL 250 V) | MF | Электродвигатель вентилятора | HPS | Выключатель по высокому давлению |
| F801, F931 | Предохранитель (T3.15AL 250 V) | PFC | Контроллер коэффициента мощности | TB1~6 | Клеммная колодка |
| IC801 | Интегральный силовой модуль | R64A, B | Резистор | T801 | Трансформатор |
| IPM | Интегральный силовой модуль | RT61 | Термистор температуры оттаивания | X64 | Реле |
| L | Катушка индуктивности | RT62 | Термистор температуры нагнетания | 21S4 | Катушка 4-х ходового клапана |
| LED1, 2, 3 | Светодиод | RT64 | Термистор температуры тепловода | | |
| HC930 | Интегральный силовой модуль | SSR61 | Реле катушки соленоида | | |

Примечания:
 1. Подключение к внутреннему блоку — см. схему внутреннего блока.
 2. Используйте кабель только с медными проводниками.
 3. Используемые обозначения: □ клеммная колодка; □□□□ разъем.

MXZ-6C122VA

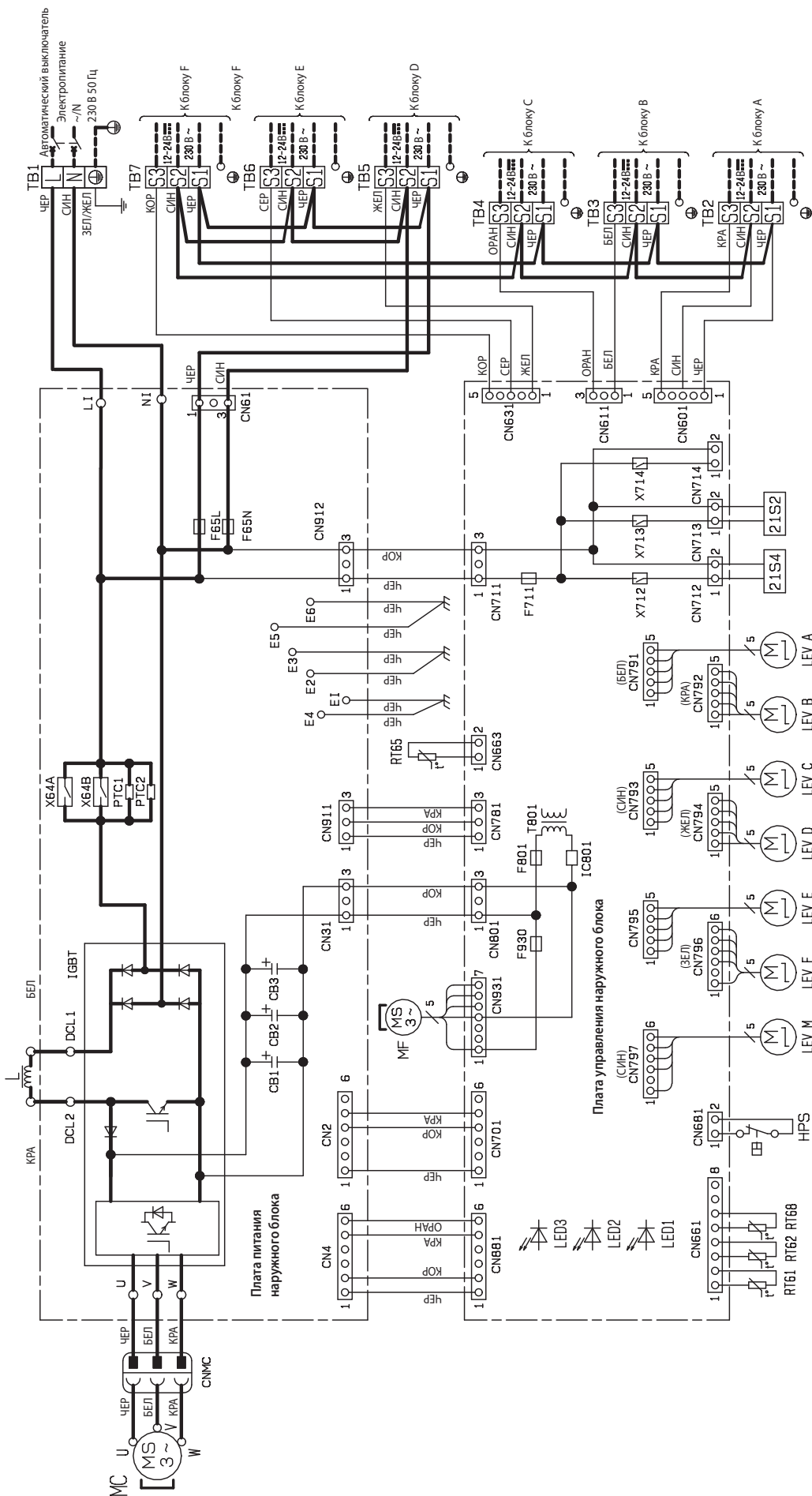

| Обозначение | Наименование | Обозначение | Наименование | Обозначение | Наименование |
|------------------|----------------------------------|-------------|----------------------------------|-------------|------------------------------|
| CB1~3 | Сглаживающий конденсатор | LEV A~F, M | Привод расширительного вентиля | T801 | Трансформатор |
| F65L, F65N | Предохранитель (Т6.3AL 250 В) | MC | Компрессор | TB1~7 | Клеммная колодка |
| F711, F801, F930 | Предохранитель (Т3.15AL 250 В) | MF | Электродвигатель вентилятора | X64A, B | Реле |
| HPS | Выключатель по высокому давлению | PTC1, 2 | Токоограничительный термистор | X712 | Реле |
| IGBT | Интегральный силовой модуль | RT61 | Термистор температуры оттаивания | X713 | Реле |
| L | Катушка индуктивности | RT62 | Термистор температуры нагнетания | X714 | Реле |
| LED1, 2, 3 | Светодиод | RT65 | Термистор наружной температуры | 21S2 | Катушка 2-х ходового клапана |
| | | RT68 | Термистор на теплообменнике | 21S4 | Катушка 4-х ходового клапана |

Примечания:

1. Подключение к внутреннему блоку — см. схему внутреннего блока.
2. Используйте кабель только с медными проводниками.
3. Используются обозначения:
 - □ □ □ клеммная колодка;
 - ○ ○ ○ разъем.

MXZ-2D33VA

Мультисистемы с инвертором (охлаждение-обогрев): 2 внутренних блока

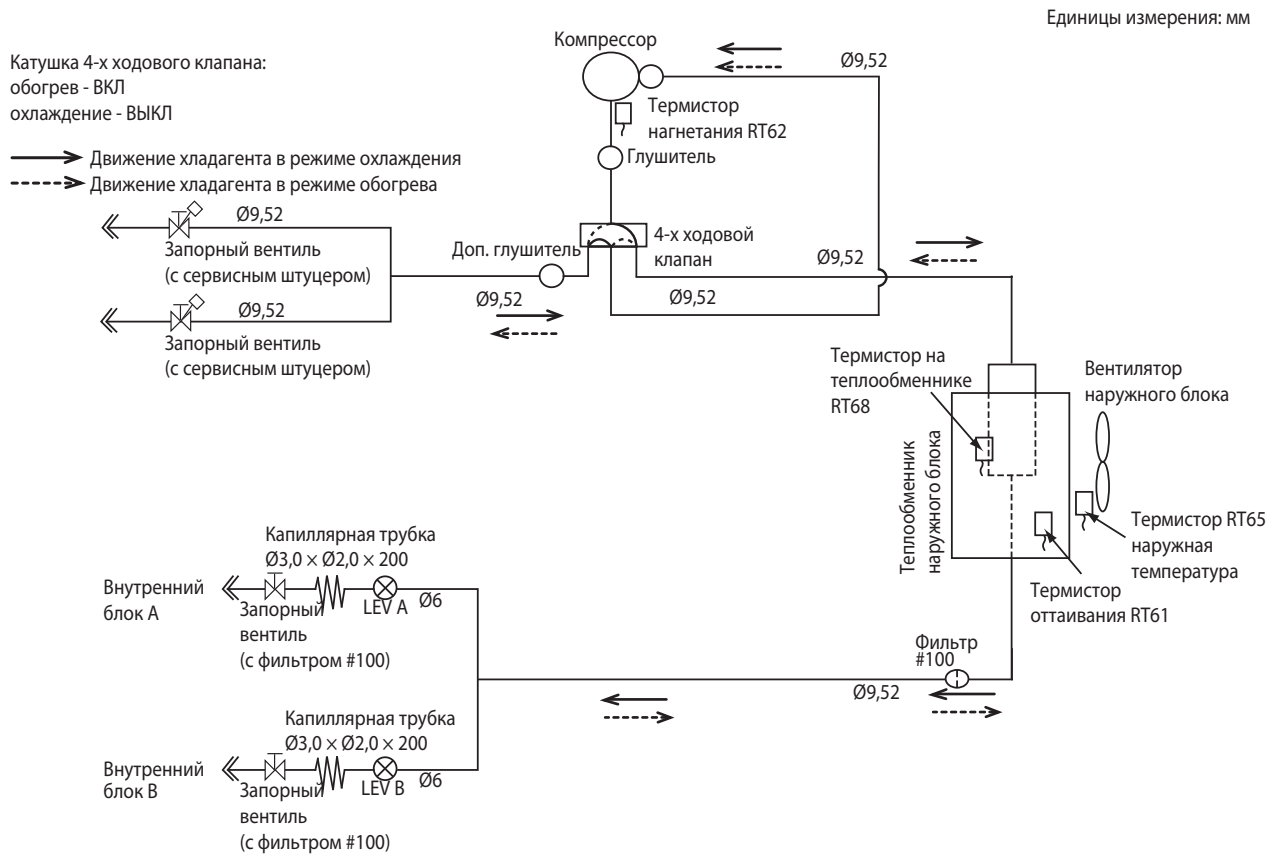

Максимальная длина фреонпровода

| | |
|---|------|
| Длина фреонпровода каждого блока (a, b) | 15 м |
| Суммарная длина фреонпровода (a+b) | 20 м |
| Кол-во изгибов магистрали для каждого блока | 15 |
| Суммарное кол-во изгибов магистрали | 20 |

Максимальный перепад высот не зависит от положения наружного блока относительно внутреннего.

| Заводская заправка | Длина фреонпровода (в одну сторону, к двум блокам суммарно) | |
|--------------------|---|--|
| | 20 м | |
| 1150 | 0 | |

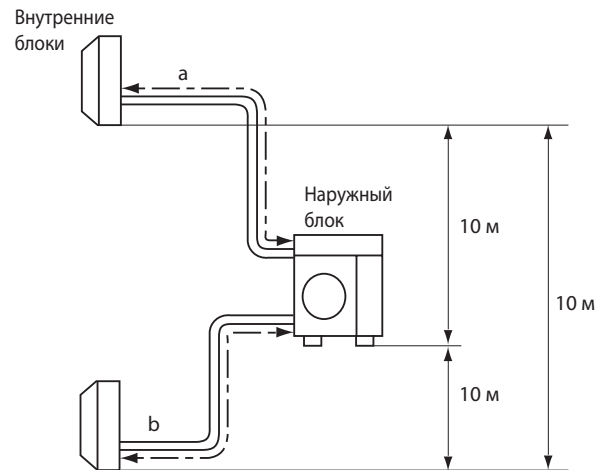

Диаметр фреонпровода зависит от подключаемого внутреннего блока (см. табл.).

Если диаметр фреонпровода отличается от диаметра штуцеров наружного блока, то используйте переходники.

Единицы измерения: мм

| Диаметр штуцеров наружного блока | | |
|----------------------------------|----------|------|
| Для | | |
| внутреннего блока А | жидкость | 6,35 |
| | газ | 9,52 |
| внутреннего блока В | жидкость | 6,35 |
| | газ | 9,52 |

MXZ-2D42VA MXZ-2D53VA

Мультисистемы с инвертором (охлаждение-обогрев): 2 внутренних блока

Единицы измерения: мм

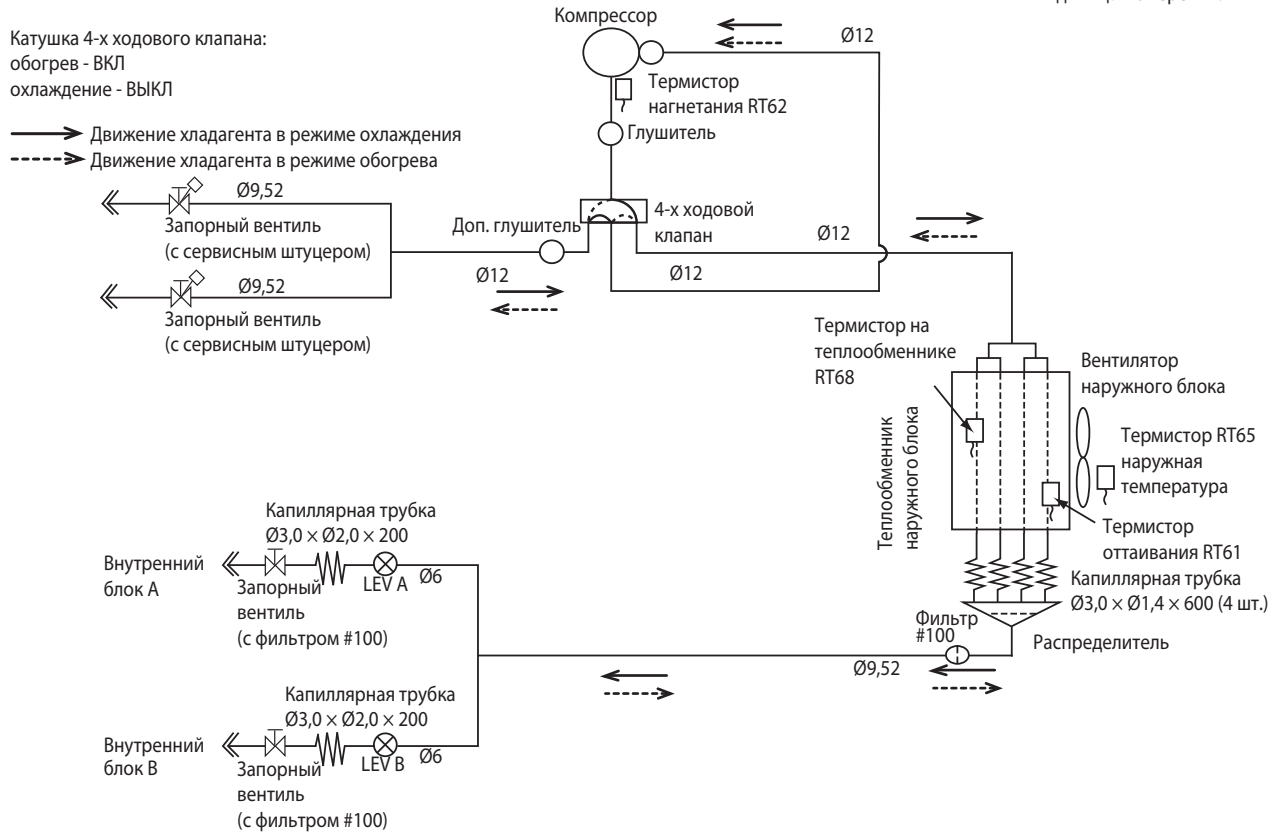

Максимальная длина фреонпровода

| | |
|---|------|
| Длина фреонпровода каждого блока (a, b) | 20 м |
| Суммарная длина фреонпровода (a+b) | 30 м |
| Кол-во изгибов магистрали для каждого блока | 20 |
| Суммарное кол-во изгибов магистрали | 30 |

Максимальный перепад высот не зависит от положения наружного блока относительно внутреннего.

| Заводская заправка | Длина фреонпровода (в одну сторону, к двум блокам суммарно) | |
|--------------------|---|------|
| | 20 м | 30 м |
| 1300 | 0 | 200 |

Формула: $X \text{ г/м} = 20 \text{ г/м} \times (\text{Длина фреонпровода (м)} - 20)$

Диаметр фреонпровода зависит от подключаемого внутреннего блока (см. табл.).

Если диаметр фреонпровода отличается от диаметра штуцеров наружного блока, то используйте переходники.

Единицы измерения: мм

| Диаметр штуцеров наружного блока | | |
|----------------------------------|----------|------|
| Для | | |
| внутреннего блока А | жидкость | 6,35 |
| | газ | 9,52 |
| внутреннего блока В | жидкость | 6,35 |
| | газ | 9,52 |

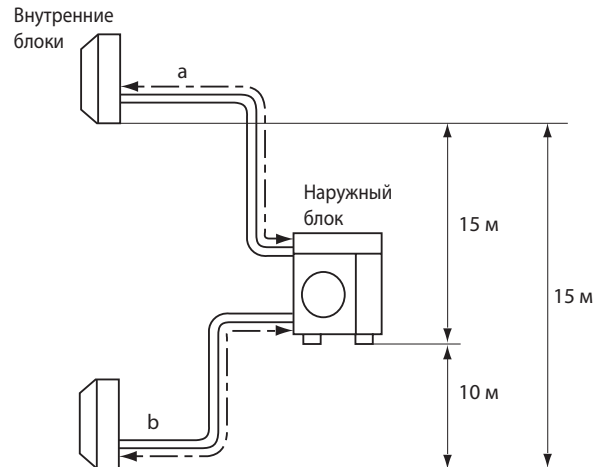

7. Гидравлическая схема

MXZ-3D54VA2 MXZ-3D68VA

Мультисистемы с инвертором (охлаждение-обогрев): 3 внутренних блока

Единицы измерения: мм

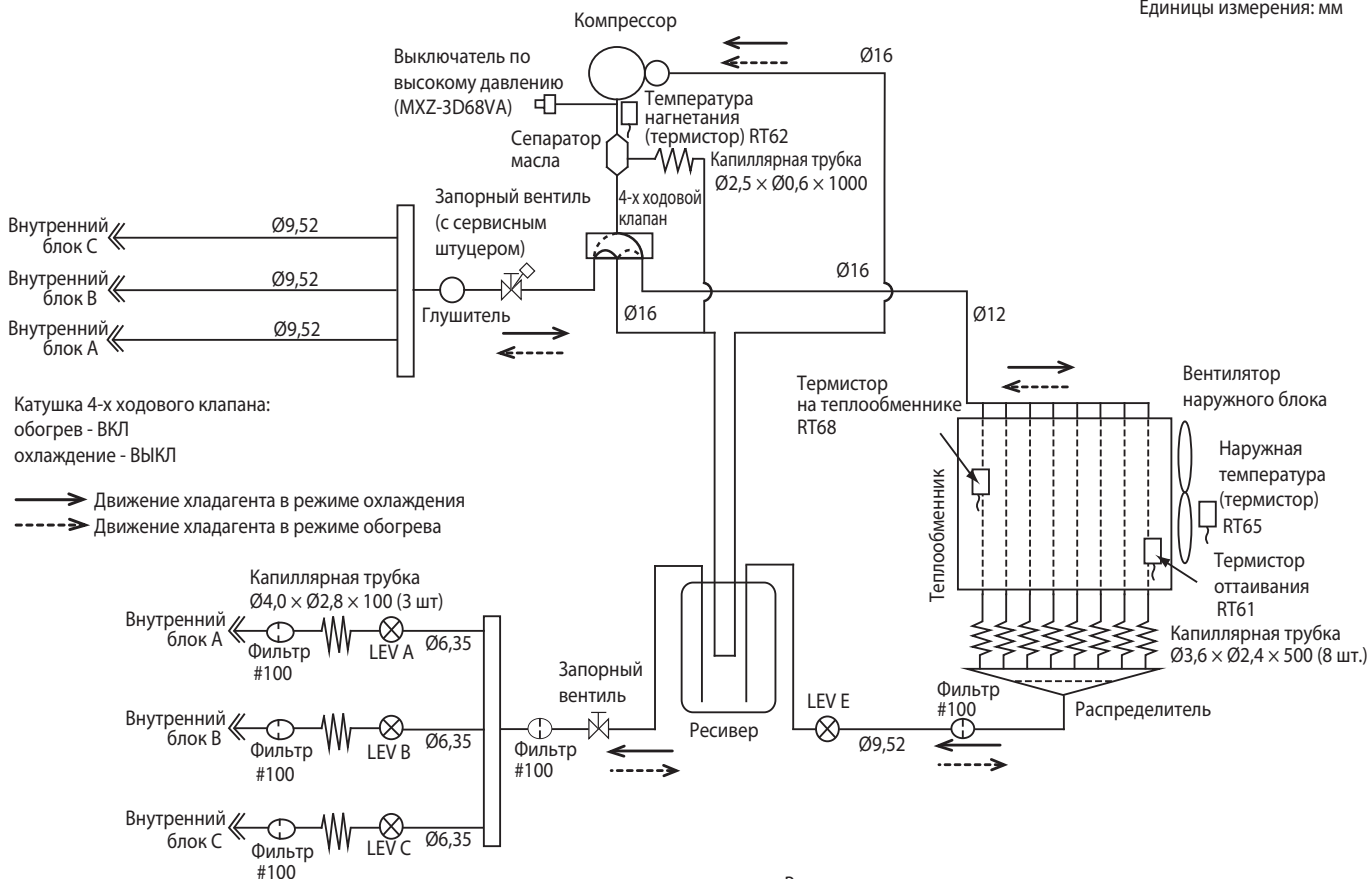

Максимальная длина фреонпровода

| | MXZ-3D54 | MXZ-3D68 |
|---|----------|----------|
| Длина фреонпровода каждого блока (a, b, c) | 25 м | 25 м |
| Суммарная длина фреонпровода (a+b+c) | 50 м | 60 м |
| Кол-во изгибов магистрали для каждого блока | 25 | 25 |
| Суммарное кол-во изгибов магистрали | 50 | 60 |

Максимальный перепад высот не зависит от положения наружного блока относительно внутреннего.

| Заводская заправка | Длина фреонпровода (в одну сторону, к трем блокам суммарно) | | |
|--------------------|---|------|------|
| | 40 м | 50 м | 60 м |
| 2700 | 0 | 200 | 400 |

Формула: $X = 20 \text{ г/м} \times (\text{Длина фреонпровода (м)} - 40)$

Диаметр фреонпровода зависит от подключаемого внутреннего блока (см. табл.).

Если диаметр фреонпровода отличается от диаметра штуцеров наружного блока, то используйте переходники.

Единицы измерения: мм

| Диаметр штуцеров наружного блока | | |
|----------------------------------|----------|------|
| Для | | |
| внутреннего блока А | жидкость | 6,35 |
| | газ | 9,52 |
| внутреннего блока В | жидкость | 6,35 |
| | газ | 9,52 |
| внутреннего блока С | жидкость | 6,35 |
| | газ | 9,52 |

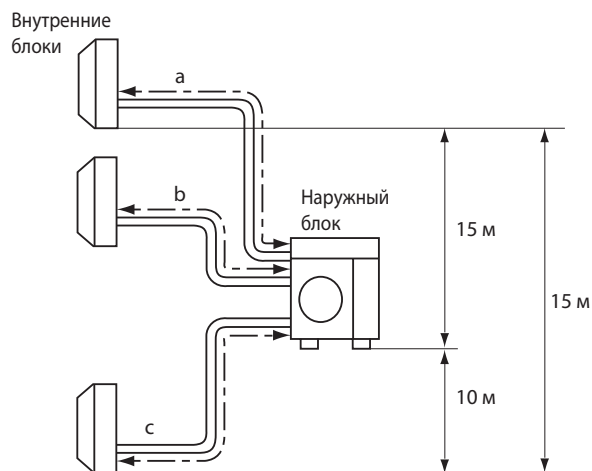

MXZ-4D72VA

Мультисистемы с инвертором (охлаждение-обогрев): 4 внутренних блока

Единицы измерения: мм

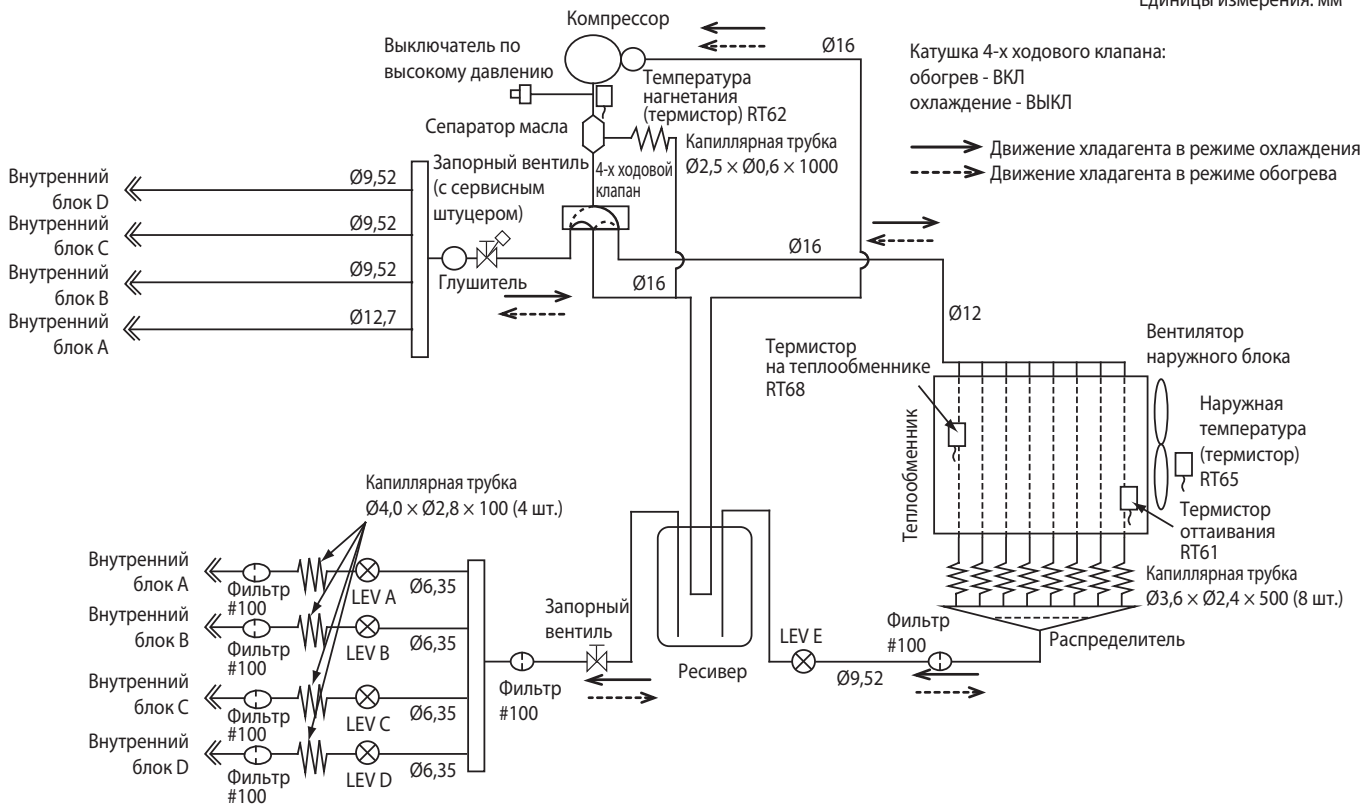

Максимальная длина фреонпровода

| | |
|---|------|
| Длина фреонпровода каждого блока (a, b, c, d) | 25 м |
| Суммарная длина фреонпровода (a+b+c+d) | 60 м |
| Кол-во изгибов магистрали для каждого блока | 25 |
| Суммарное кол-во изгибов магистрали | 60 |

Максимальный перепад высот не зависит от положения наружного блока относительно внутреннего.

| Заводская заправка | Длина фреонпровода (в одну сторону, к 4 блокам суммарно) | | |
|--------------------|--|------|------|
| | 40 м | 50 м | 60 м |
| 2700 | 0 | 200 | 400 |

Формула: $X = 20 \text{ г/м} \times (\text{Длина фреонпровода (м)} - 40)$

Диаметр фреонпровода зависит от подключаемого внутреннего блока (см. табл.).

Если диаметр фреонпровода отличается от диаметра штуцеров наружного блока, то используйте переходники.

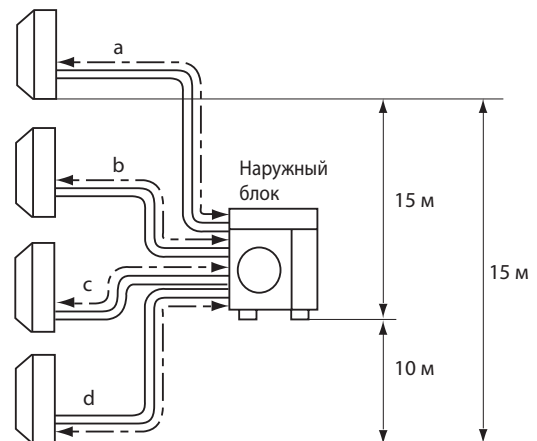

Единицы измерения: мм

| Диаметр штуцеров наружного блока | | |
|----------------------------------|----------|------|
| Для | | |
| внутреннего блока A | жидкость | 6,35 |
| | газ | 12,7 |
| внутреннего блока B | жидкость | 6,35 |
| | газ | 9,52 |
| внутреннего блока C | жидкость | 6,35 |
| | газ | 9,52 |
| внутреннего блока D | жидкость | 6,35 |
| | газ | 9,52 |

7. Гидравлическая схема

MXZ-4D83VA

Мультисистемы с инвертором (охлаждение-обогрев): 4 внутренних блока

Единицы измерения: мм

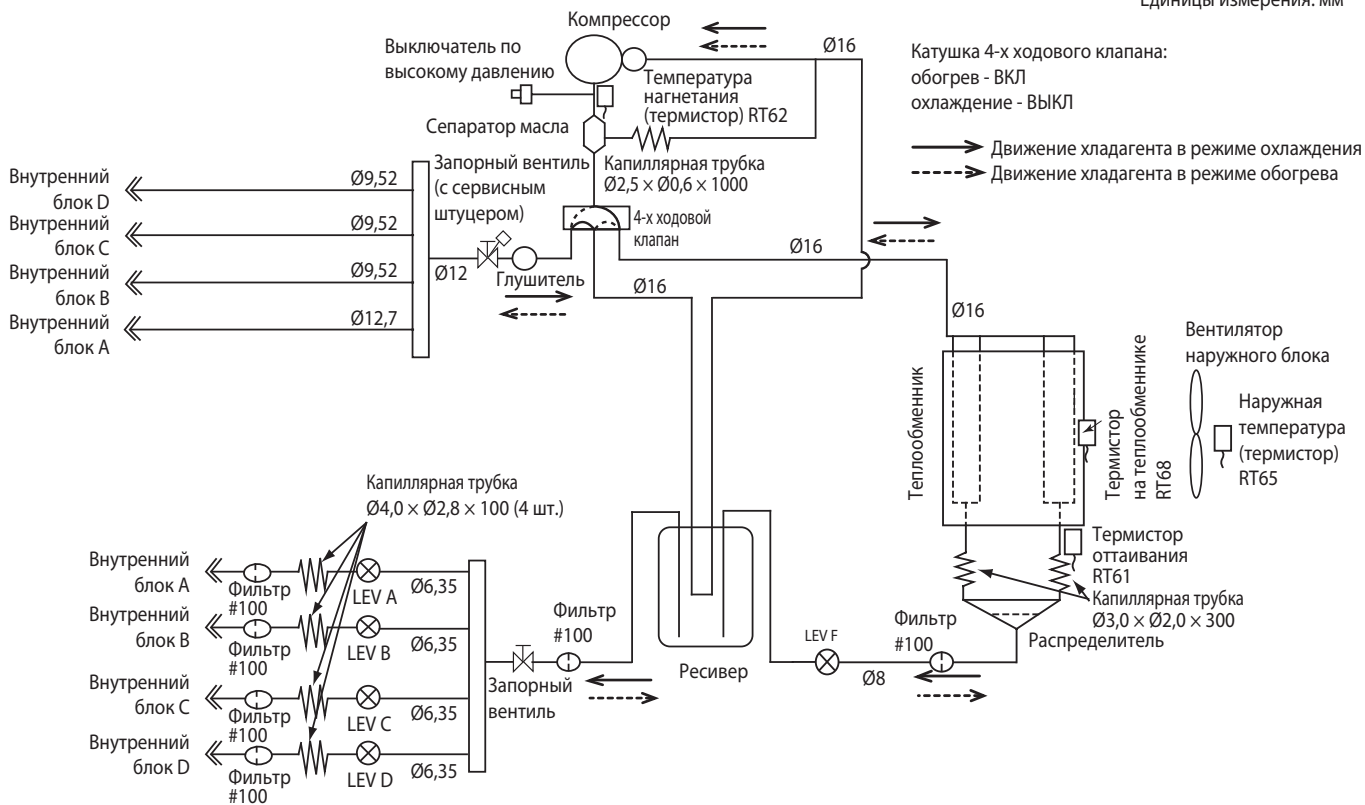

Максимальная длина фреонпровода

| | |
|---|------|
| Длина фреонпровода каждого блока (a, b, c, d) | 25 м |
| Суммарная длина фреонпровода (a+b+c+d) | 70 м |
| Кол-во изгибов магистрали для каждого блока | 25 |
| Суммарное кол-во изгибов магистрали | 70 |

Максимальный перепад высот не зависит от положения наружного блока относительно внутреннего.

| Заводская заправка | Длина фреонпровода (в одну сторону, к 4 блокам суммарно) | | | |
|--------------------|--|------|------|------|
| | 40 м | 50 м | 60 м | 70 м |
| 2700 | 0 | 200 | 400 | 600 |

Формула: $X \text{ г} = 20 \text{ г/м} \times (\text{Длина фреонпровода (м)} - 40)$

Диаметр фреонпровода зависит от подключаемого внутреннего блока (см. табл.).

Если диаметр фреонпровода отличается от диаметра штуцеров наружного блока, то используйте переходники.

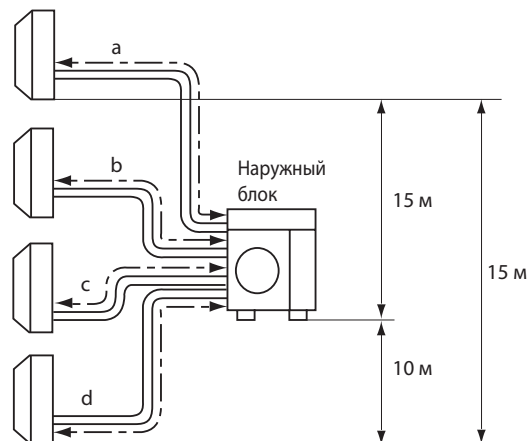

Единицы измерения: мм

| Диаметр штуцеров наружного блока | | |
|----------------------------------|----------|------|
| Для | | |
| внутреннего блока А | жидкость | 6,35 |
| | газ | 12,7 |
| внутреннего блока В | жидкость | 6,35 |
| | газ | 9,52 |
| внутреннего блока С | жидкость | 6,35 |
| | газ | 9,52 |
| внутреннего блока D | жидкость | 6,35 |
| | газ | 9,52 |

MXZ-5D102VA

Мультисистемы с инвертором (охлаждение-обогрев): 5 внутренних блока

Единицы измерения: мм

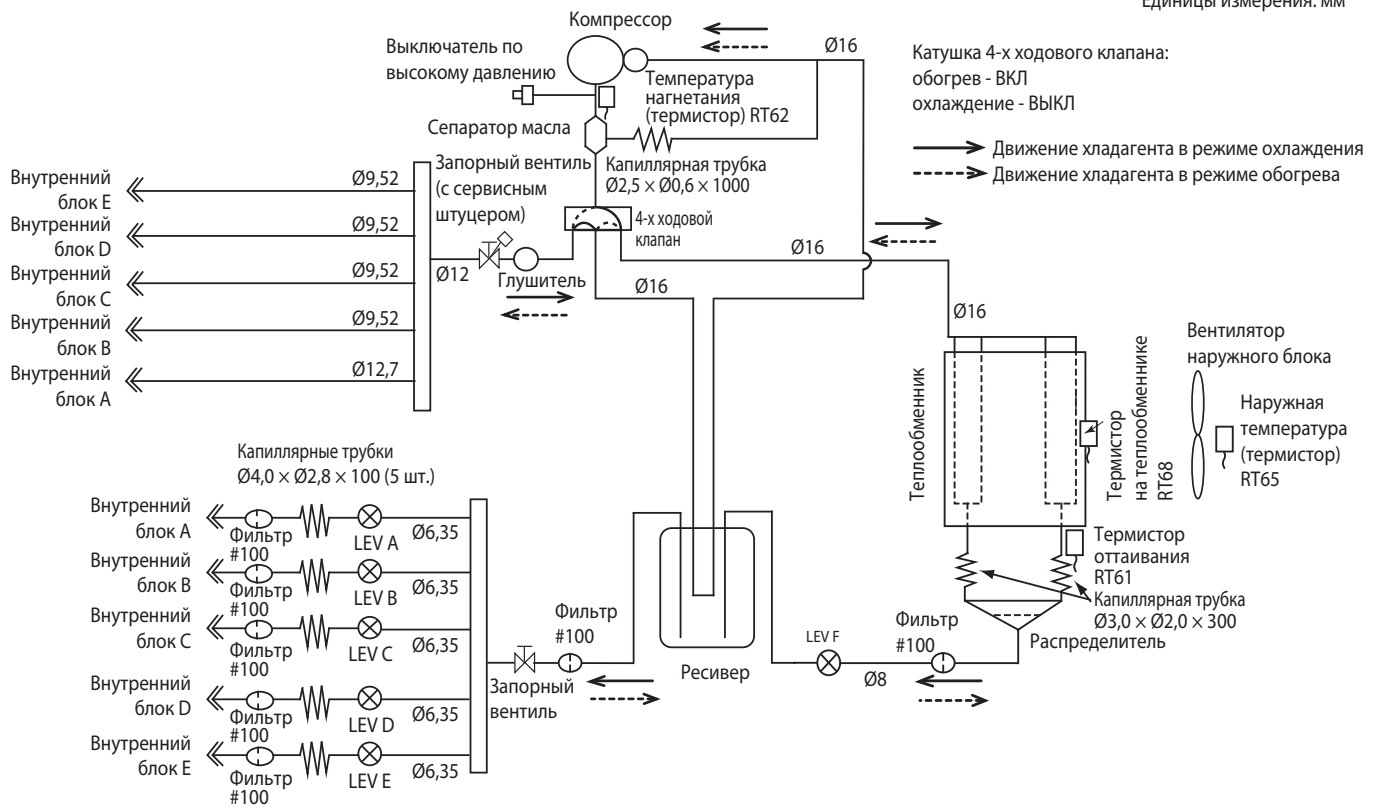

Максимальная длина фреонпровода

| | |
|--|------|
| Длина фреонпровода каждого блока (a, b, c, d, e) | 25 м |
| Суммарная длина фреонпровода (a+b+c+d+e) | 80 м |
| Кол-во изгибов магистрали для каждого блока | 25 |
| Суммарное кол-во изгибов магистрали | 80 |

Максимальный перепад высот не зависит от положения наружного блока относительно внутреннего.

| Заводская заправка | Длина фреонпровода (в одну сторону, к пяти блокам суммарно) | | | | |
|--------------------|---|------|------|------|------|
| | 40 м | 50 м | 60 м | 70 м | 80 м |
| 4000 | 0 | 200 | 400 | 600 | 800 |

Формула: $X \text{ г} = 20 \text{ г/м} \times (\text{Длина фреонпровода (м)} - 40)$

Диаметр фреонпровода зависит от подключаемого внутреннего блока (см. табл.).

Если диаметр фреонпровода отличается от диаметра штуцеров наружного блока, то используйте переходники.

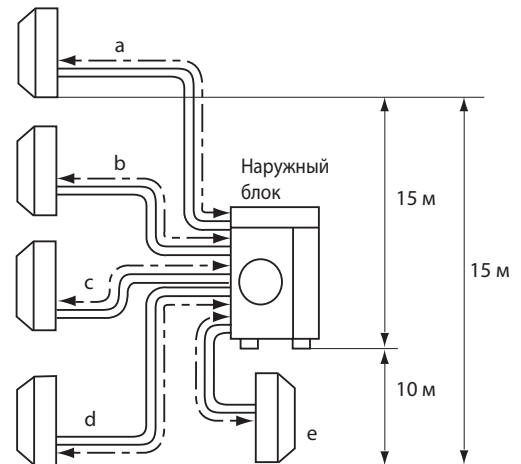

Единицы измерения: мм

| Диаметр штуцеров наружного блока | | |
|----------------------------------|----------|------|
| Для | | |
| внутреннего блока А | жидкость | 6,35 |
| | газ | 12,7 |
| внутреннего блока В | жидкость | 6,35 |
| | газ | 9,52 |
| внутреннего блока С | жидкость | 6,35 |
| | газ | 9,52 |
| внутреннего блока D | жидкость | 6,35 |
| | газ | 9,52 |
| внутреннего блока E | жидкость | 6,35 |
| | газ | 9,52 |

7. Гидравлическая схема

MXZ-6C122VA

Мультисистемы с инвертором (охлаждение-обогрев): 6 внутренних блока

Единицы измерения: мм

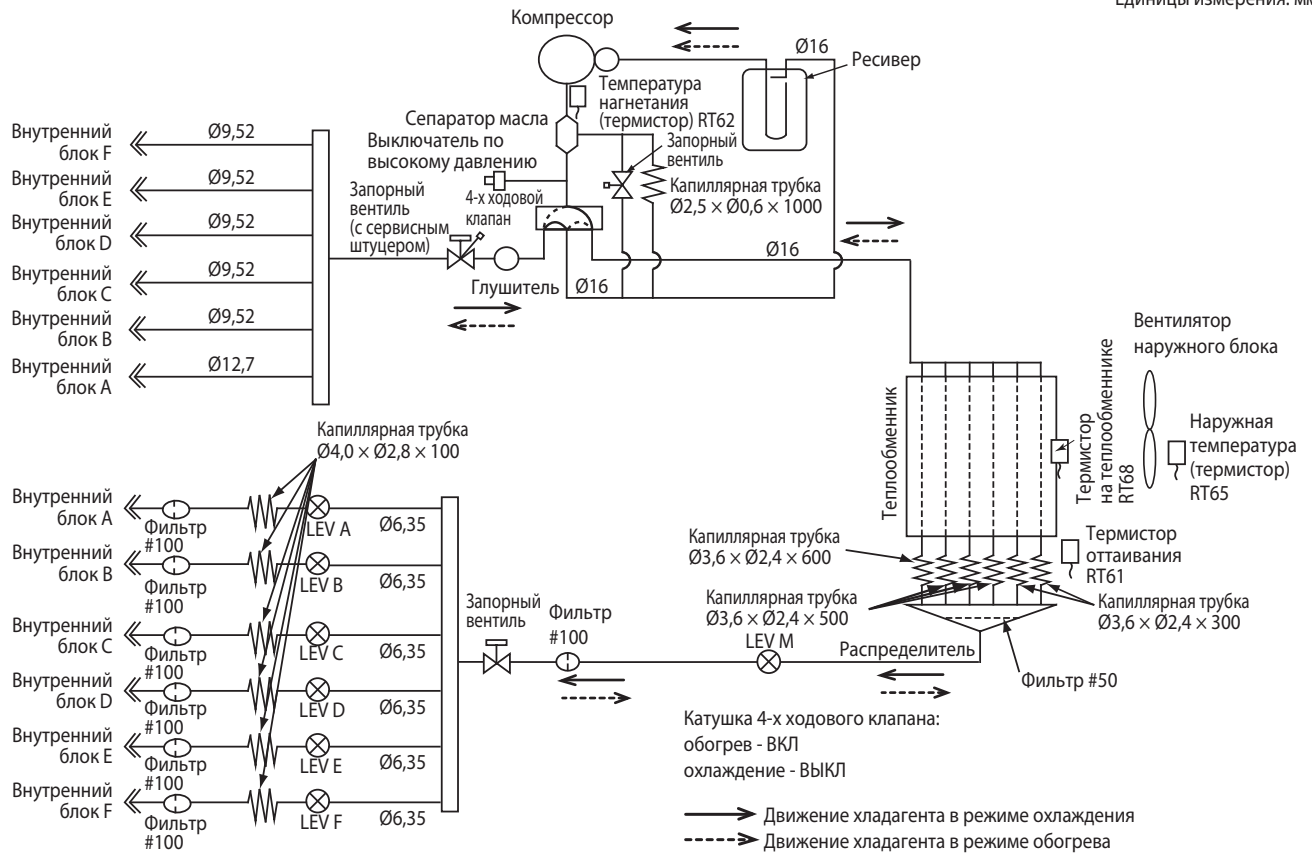

Максимальная длина фреонпровода

| | |
|---|------|
| Длина фреонпровода каждого блока (a, b, c, d, e, f) | 25 м |
| Суммарная длина фреонпровода (a+b+c+d+e+f) | 80 м |
| Кол-во изгибов магистрали для каждого блока | 25 |
| Суммарное кол-во изгибов магистрали | 80 |

Максимальный перепад высот не зависит от положения наружного блока относительно внутреннего.

| Заводская заправка | Длина фреонпровода (в одну сторону, к пяти блокам суммарно) | | | | |
|--------------------|---|------|------|------|------|
| | 40 м | 50 м | 60 м | 70 м | 80 м |
| 4800 | 0 | 0 | 0 | 200 | 400 |

Формула: $X \text{ г} = 20 \text{ г/м} \times (\text{Длина фреонпровода (м)} - 60)$

Диаметр фреонпровода зависит от подключаемого внутреннего блока (см. табл.).

Если диаметр фреонпровода отличается от диаметра штуцеров наружного блока, то используйте переходники.

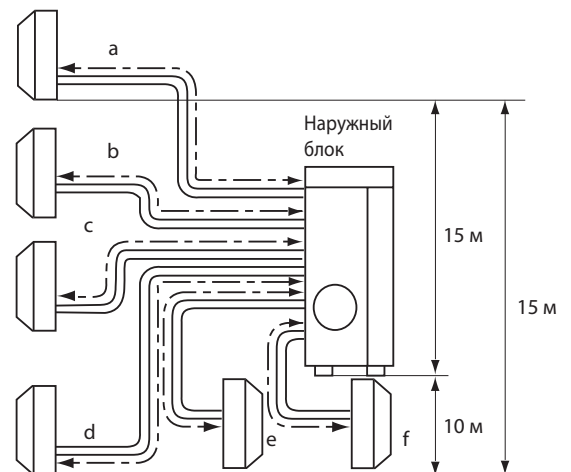

Единицы измерения: мм

| Диаметр штуцеров наружного блока | | |
|----------------------------------|----------|------|
| Для | | |
| внутреннего блока A | жидкость | 6,35 |
| | газ | 12,7 |
| внутреннего блока B | жидкость | 6,35 |
| | газ | 9,52 |
| внутреннего блока C | жидкость | 6,35 |
| | газ | 9,52 |

Единицы измерения: мм

| Диаметр штуцеров наружного блока | | |
|----------------------------------|----------|------|
| Для | | |
| внутреннего блока D | жидкость | 6,35 |
| | газ | 12,7 |
| внутреннего блока E | жидкость | 6,35 |
| | газ | 9,52 |
| внутреннего блока F | жидкость | 6,35 |
| | газ | 9,52 |

MXZ-2D33VA MXZ-2D42VA MXZ-2D53VA MXZ-3D54VA2 MXZ-3D68VA MXZ-4D72VA MXZ-4D83VA MXZ-5D102VA MXZ-6C122VA

Стандартные характеристики относятся только к работе кондиционера при нормальных условиях. Так как условия эксплуатации варьируются в зависимости от района установки, следующая информация необходима для уточнения характеристик работы кондиционера в соответствии с условиями, указанными в графике производительности.

1. Гарантированный диапазон напряжения питания:

198 ~ 264 В, 50 Гц

2. Расход воздуха

Расход воздуха внутреннего блока должен быть максимальным.

3. Основные измерения

- | | | |
|--|---------|--------------|
| (1) Температура воздуха, входящего во внутренний блок (по влажному термометру): | °C [WB] | } Охлаждение |
| (2) Температура воздуха, выходящего из внутреннего блока (по влажному термометру): | °C [WB] | |
| (3) Температура воздуха, входящего в наружный блок (по сухому термометру): | °C [DB] | |
| (4) Потребляемая мощность: | Вт | } Обогрев |
| (5) Температура воздуха, входящего во внутренний блок (по сухому термометру): | °C [DB] | |
| (6) Температура воздуха, входящего в наружный блок (по влажному термометру): | °C [WB] | |
| (7) Потребляемая мощность: | Вт | |

Каждый из приведенных ниже графиков имеет вертикальную ось «Разность температур по сухому (по влажному) термометру». В данном случае это означает разность соответствующих температур на входе и выходе из внутреннего блока.

Как производить измерения

1. Следует установить как минимум два комплекта термометров, каждый из которых содержит сухой и влажный, на входе воздуха во внутренний блок, и два комплекта - на выходе воздуха. Термометры должны быть установлены в точках с максимальной скоростью воздушного потока.
2. Аналогично установите два комплекта на входе воздуха в наружный блок. Следите, чтобы на термометры не попадали прямые солнечные лучи.
3. Проверьте, что воздушный фильтр внутреннего блока чистый.
4. Откройте окна и двери в помещении.
5. Нажмите кнопку EMERGENCY OPERATION (принудительный режим работы) один (два) раза для запуска режима охлаждения (обогрева).
6. После стабилизации режима работы (около 15 минут) снимите показания термометров и рассчитайте соответствующие средние значения.
7. Через 10 минут после этого повторите измерения и убедитесь, что значения не изменились.

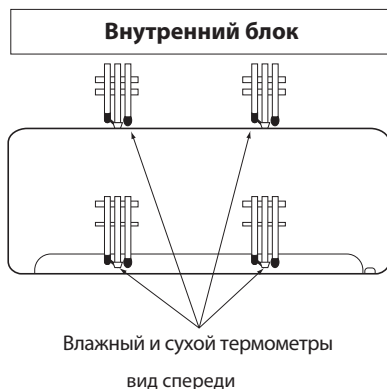

8. Рабочие характеристики

1. Коррекция производительности и потребляемой мощности

MXZ-2D33VA
MXZ-2D42VA
MXZ-2D53VA

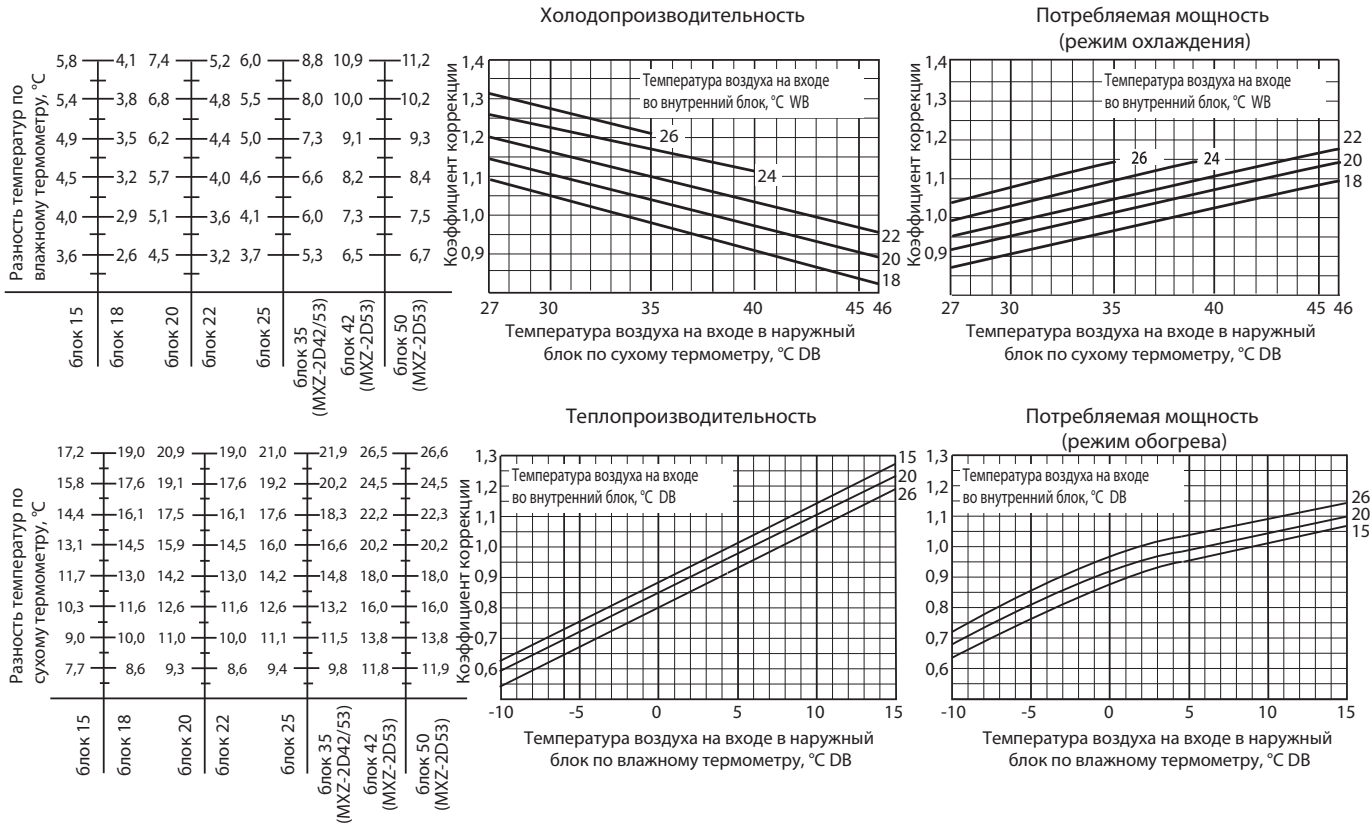

MXZ-3D54VA2
MXZ-3D68VA
MXZ-4D72VA

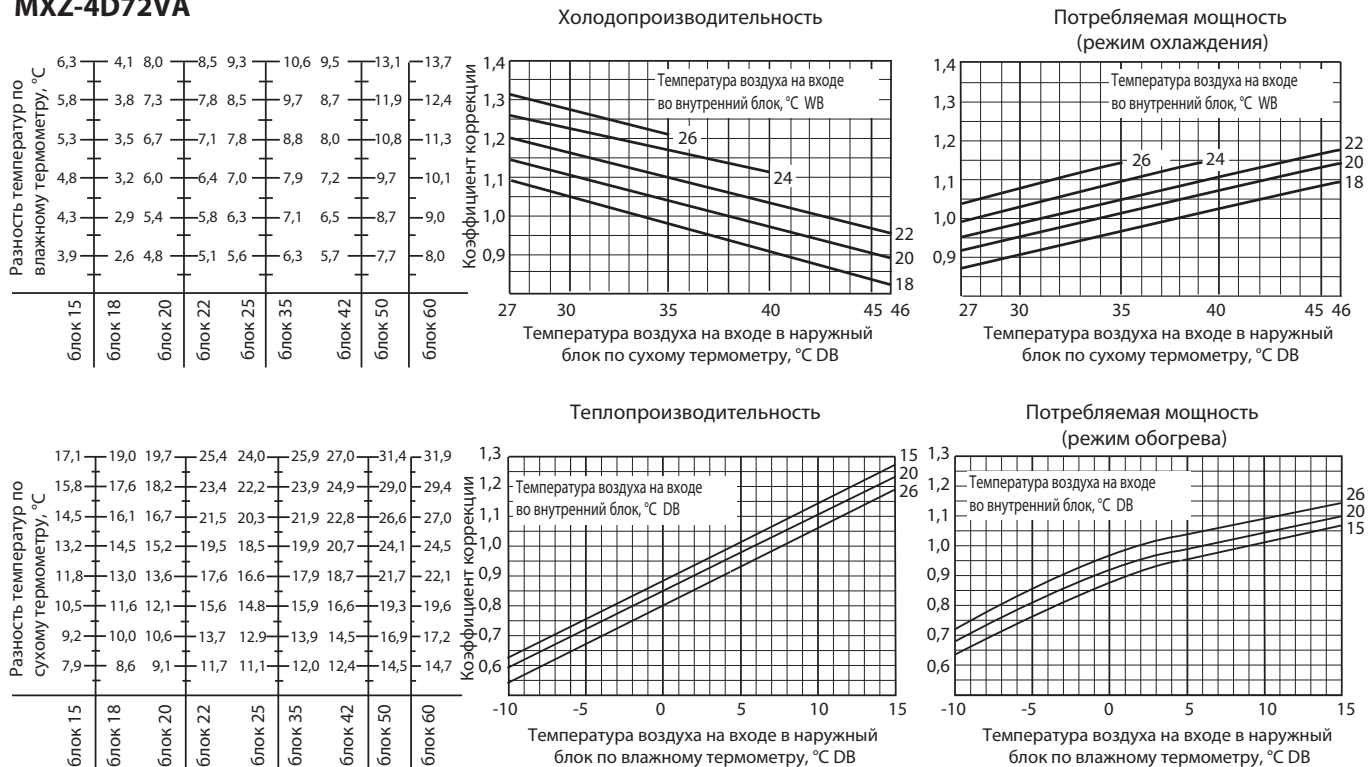

MXZ-4D83VA
MXZ-5D102VA
MXZ-6C122VA

| | | | | | | | | | | |
|--|---------|---------|---------|---------|---------|---------|---------|---------|---------|---------|
| Разность температур по влажному термометру, °C | 6,3 | 4,1 | 8,0 | 8,5 | 9,3 | 10,6 | 9,5 | 13,1 | 13,7 | 17,0 |
| | 5,8 | 3,8 | 7,3 | 7,8 | 8,5 | 9,7 | 8,7 | 11,9 | 12,4 | 15,4 |
| | 5,3 | 3,5 | 6,7 | 7,1 | 7,8 | 8,8 | 8,0 | 10,8 | 11,3 | 13,9 |
| | 4,8 | 3,2 | 6,0 | 6,4 | 7,0 | 7,9 | 7,2 | 9,7 | 10,1 | 12,5 |
| | 4,3 | 2,9 | 5,4 | 5,8 | 6,3 | 7,1 | 6,5 | 8,7 | 9,0 | 11,1 |
| | 3,9 | 2,6 | 4,8 | 5,1 | 5,6 | 6,3 | 5,7 | 7,7 | 8,0 | 9,7 |
| | блок 15 | блок 18 | блок 20 | блок 22 | блок 25 | блок 35 | блок 42 | блок 50 | блок 60 | блок 71 |

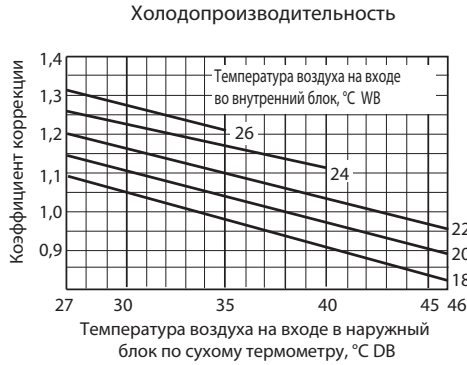

| | | | | | | | | | | |
|--|---------|---------|---------|---------|---------|---------|---------|---------|---------|---------|
| Разность температур по влажному термометру, °C | 6,3 | 4,1 | 8,0 | 8,5 | 9,3 | 10,6 | 9,5 | 13,1 | 13,7 | 17,0 |
| | 5,8 | 3,8 | 7,3 | 7,8 | 8,5 | 9,7 | 8,7 | 11,9 | 12,4 | 15,4 |
| | 5,3 | 3,5 | 6,7 | 7,1 | 7,8 | 8,8 | 8,0 | 10,8 | 11,3 | 13,9 |
| | 4,8 | 3,2 | 6,0 | 6,4 | 7,0 | 7,9 | 7,2 | 9,7 | 10,1 | 12,5 |
| | 4,3 | 2,9 | 5,4 | 5,8 | 6,3 | 7,1 | 6,5 | 8,7 | 9,0 | 11,1 |
| | 3,9 | 2,6 | 4,8 | 5,1 | 5,6 | 6,3 | 5,7 | 7,7 | 8,0 | 9,7 |
| | блок 15 | блок 18 | блок 20 | блок 22 | блок 25 | блок 35 | блок 42 | блок 50 | блок 60 | блок 71 |

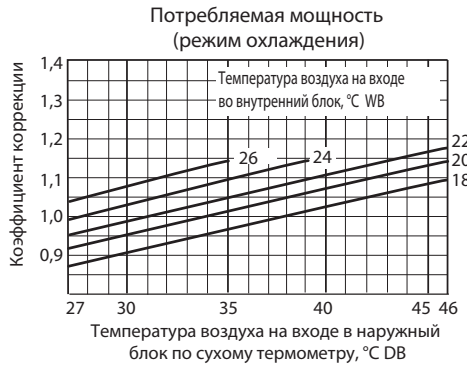

| | | | | | | | | | | |
|--|---------|---------|---------|---------|---------|---------|---------|---------|---------|---------|
| Разность температур по сухому термометру, °C | 17,1 | 19,0 | 19,7 | 25,4 | 24,0 | 25,9 | 27,0 | 31,4 | 31,9 | 35,1 |
| | 15,8 | 17,6 | 18,2 | 23,4 | 22,2 | 23,9 | 24,9 | 29,0 | 29,4 | 32,4 |
| | 14,5 | 16,1 | 16,7 | 21,5 | 20,3 | 21,9 | 22,8 | 26,6 | 27,0 | 29,7 |
| | 13,2 | 14,5 | 15,2 | 19,5 | 18,5 | 19,9 | 20,7 | 24,1 | 24,5 | 27,0 |
| | 11,8 | 13,0 | 13,6 | 17,6 | 16,6 | 17,9 | 18,7 | 21,7 | 22,1 | 24,3 |
| | 10,5 | 11,6 | 12,1 | 15,6 | 14,8 | 15,9 | 16,6 | 19,3 | 19,6 | 21,6 |
| | 9,2 | 10,0 | 10,6 | 13,7 | 12,9 | 13,9 | 14,5 | 16,9 | 17,2 | 18,9 |
| | 7,9 | 8,6 | 9,1 | 11,7 | 11,1 | 12,0 | 12,4 | 14,5 | 14,7 | 16,2 |
| | блок 15 | блок 18 | блок 20 | блок 22 | блок 25 | блок 35 | блок 42 | блок 50 | блок 60 | блок 71 |

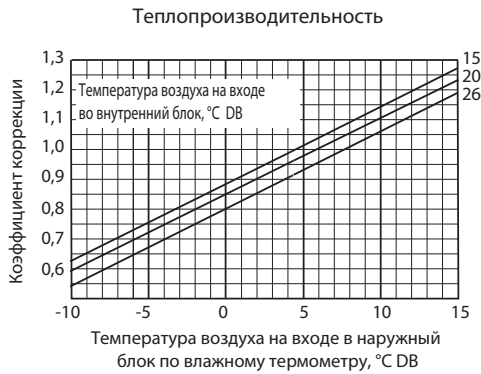

| | | | | | | | | | | |
|--|---------|---------|---------|---------|---------|---------|---------|---------|---------|---------|
| Разность температур по сухому термометру, °C | 17,1 | 19,0 | 19,7 | 25,4 | 24,0 | 25,9 | 27,0 | 31,4 | 31,9 | 35,1 |
| | 15,8 | 17,6 | 18,2 | 23,4 | 22,2 | 23,9 | 24,9 | 29,0 | 29,4 | 32,4 |
| | 14,5 | 16,1 | 16,7 | 21,5 | 20,3 | 21,9 | 22,8 | 26,6 | 27,0 | 29,7 |
| | 13,2 | 14,5 | 15,2 | 19,5 | 18,5 | 19,9 | 20,7 | 24,1 | 24,5 | 27,0 |
| | 11,8 | 13,0 | 13,6 | 17,6 | 16,6 | 17,9 | 18,7 | 21,7 | 22,1 | 24,3 |
| | 10,5 | 11,6 | 12,1 | 15,6 | 14,8 | 15,9 | 16,6 | 19,3 | 19,6 | 21,6 |
| | 9,2 | 10,0 | 10,6 | 13,7 | 12,9 | 13,9 | 14,5 | 16,9 | 17,2 | 18,9 |
| | 7,9 | 8,6 | 9,1 | 11,7 | 11,1 | 12,0 | 12,4 | 14,5 | 14,7 | 16,2 |
| | блок 15 | блок 18 | блок 20 | блок 22 | блок 25 | блок 35 | блок 42 | блок 50 | блок 60 | блок 71 |

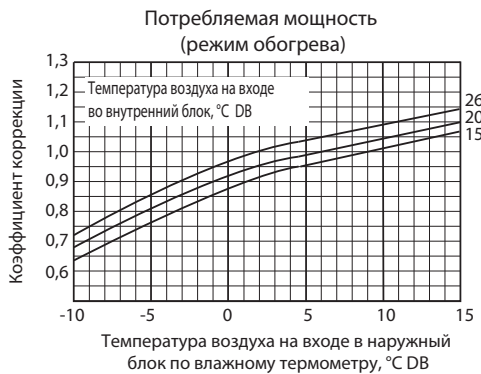

8. Рабочие характеристики

1. Коррекция производительности и потребляемой мощности в зависимости от частоты вращения компрессора MXZ-2D33VA

Включен 1 блок 15

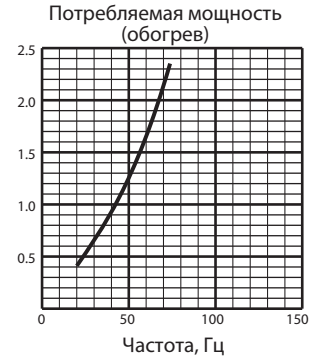
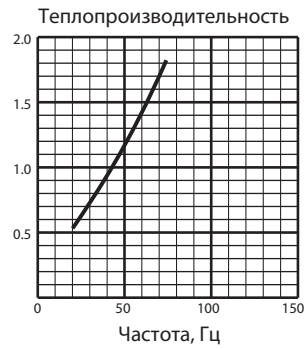
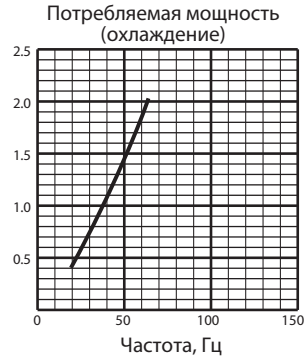
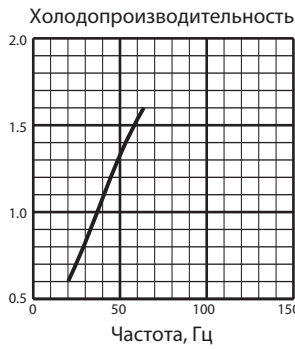

Включен 1 блок 18

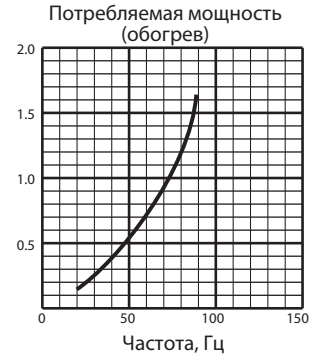
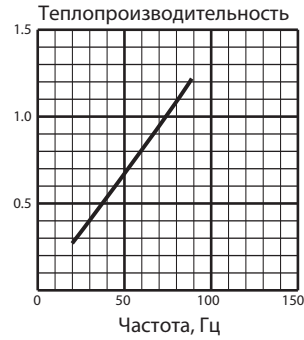
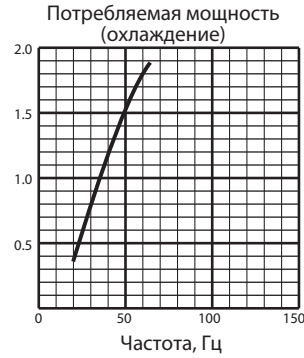
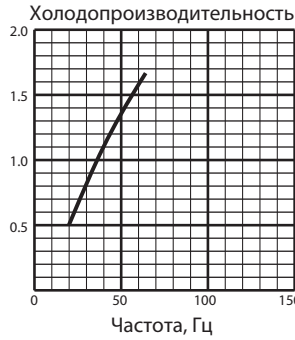

Включен 1 блок 20

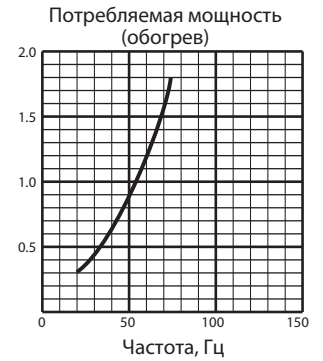
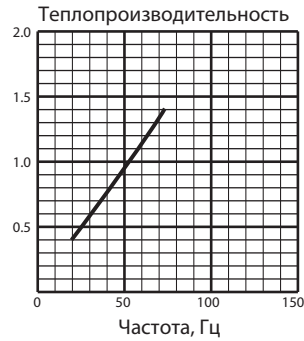
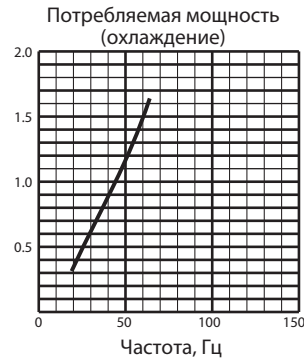
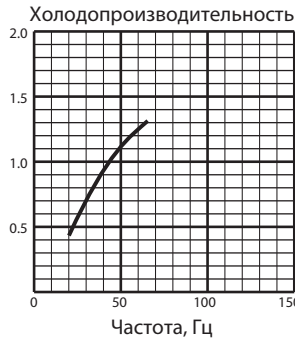

Включен 1 блок 22

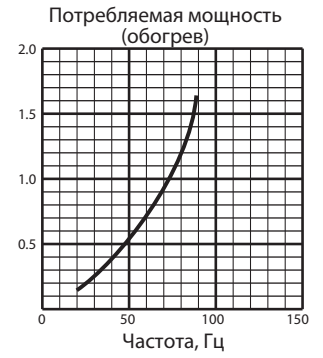
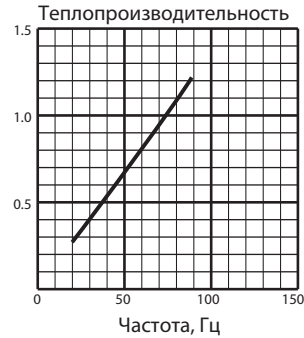
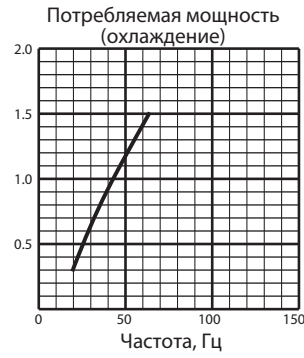
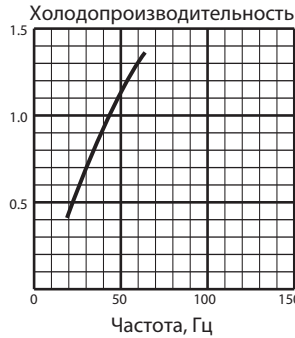

Включен 1 блок 25

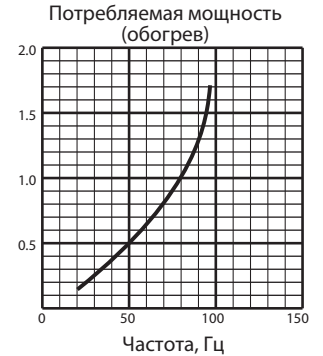
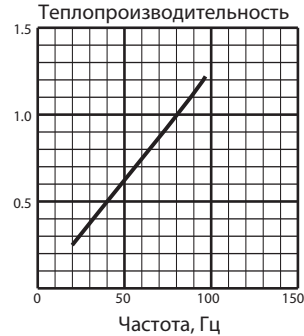
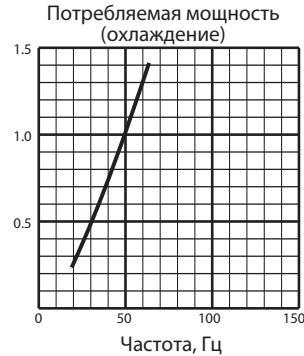
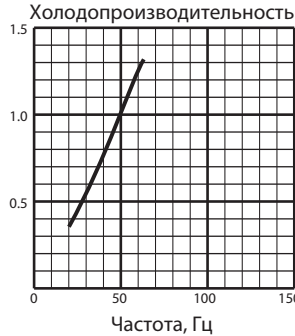

8. Рабочие характеристики

MXZ-2D42VA MXZ-2D53VA

Включен 1 блок 15

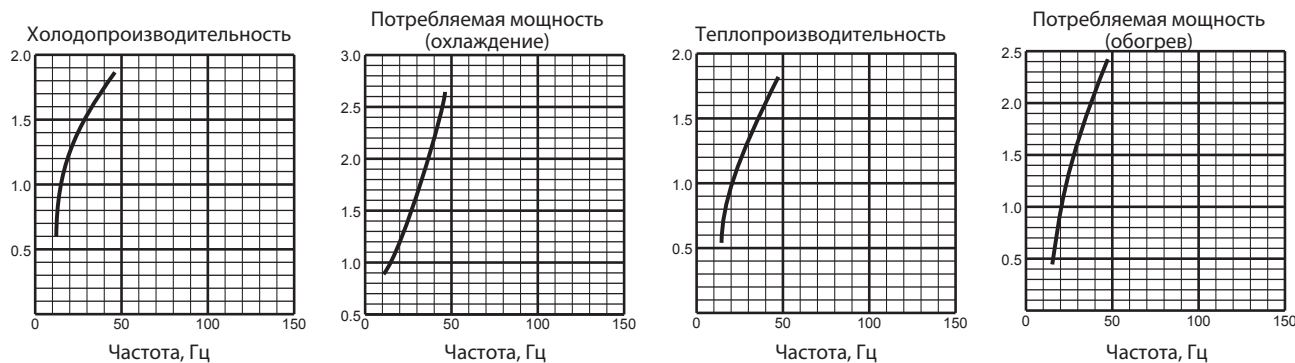

Включен 1 блок 18

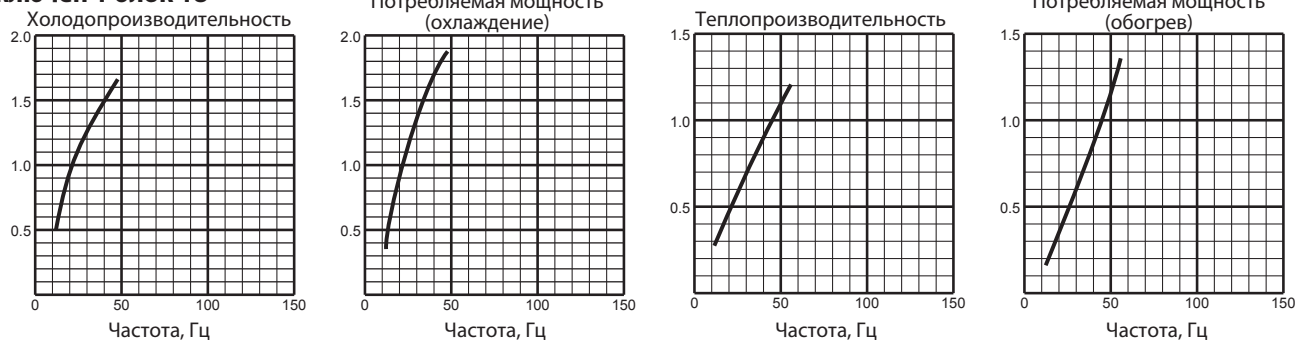

Включен 1 блок 20

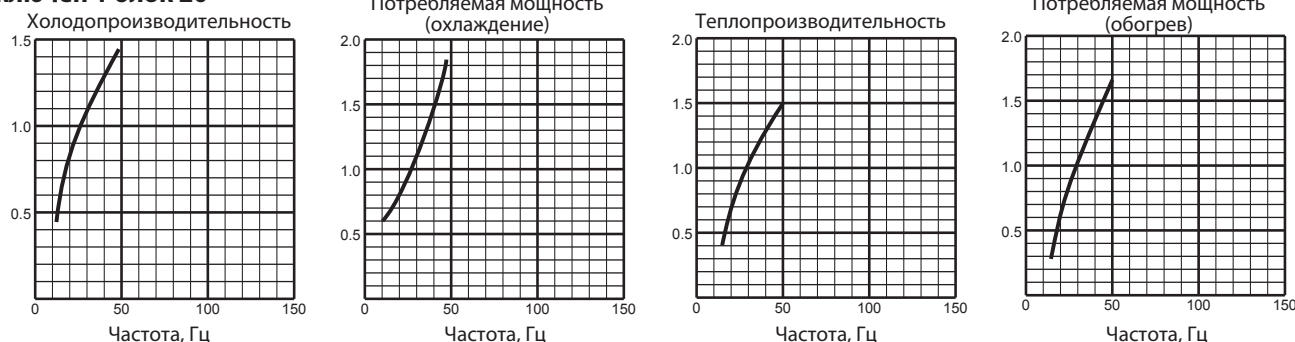

Включен 1 блок 22

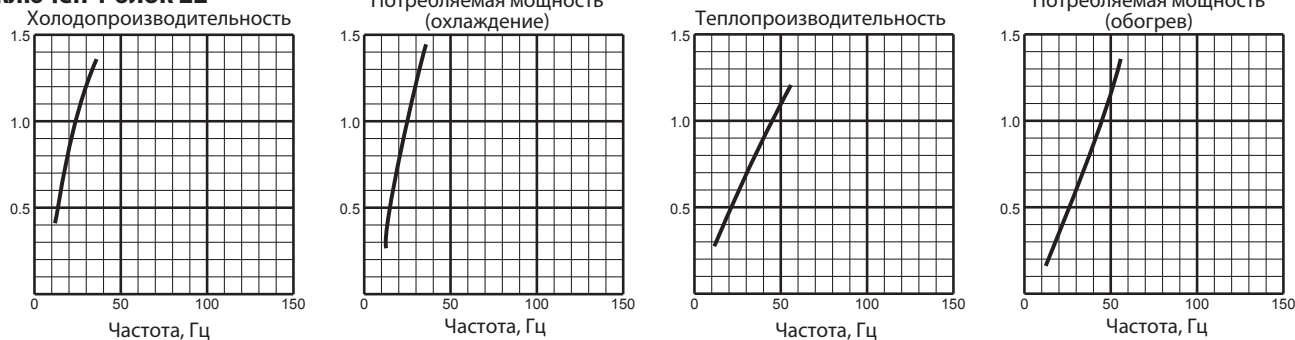

Включен 1 блок 25

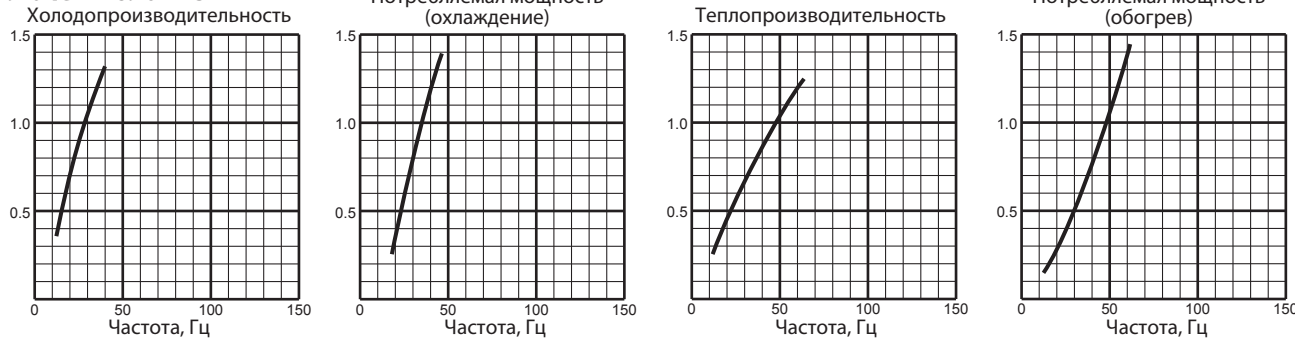

8. Рабочие характеристики

MXZ-2D42VA MXZ-2D53VA

Включен 1 блок 35

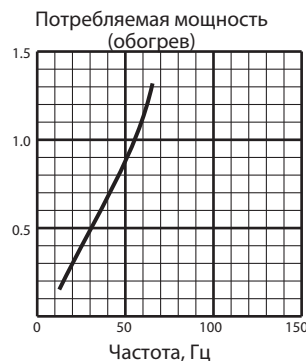
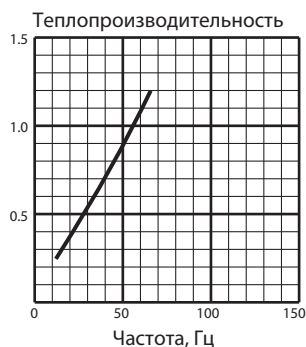
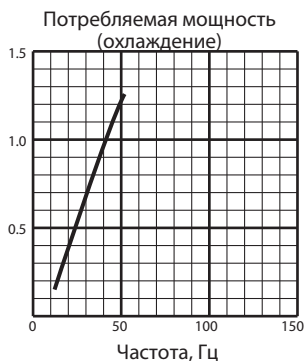
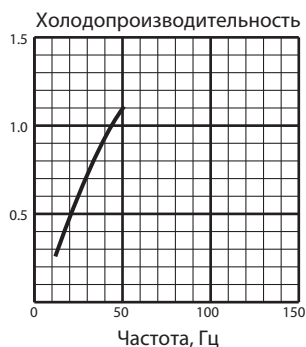

Включен 1 блок 42

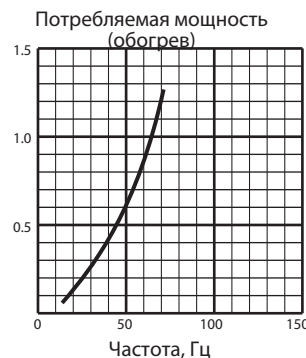
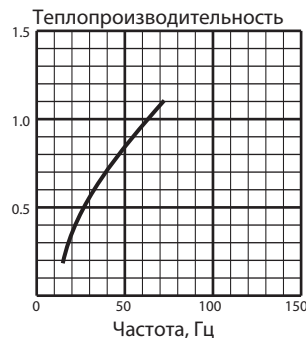
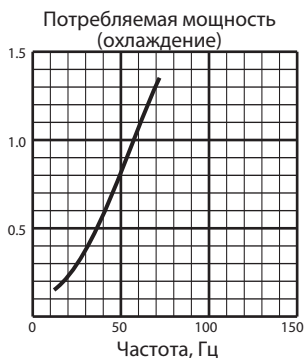
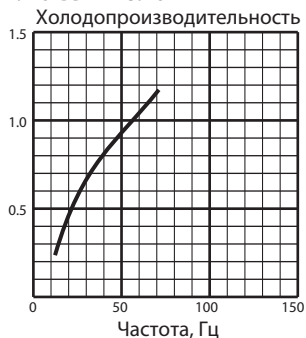

Включен 1 блок 50

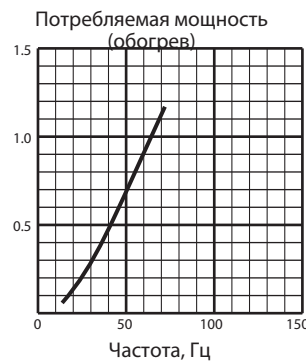
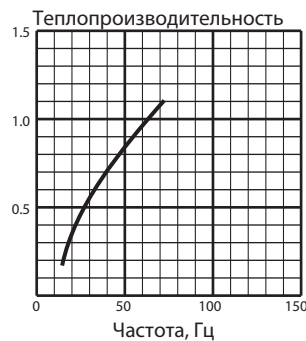
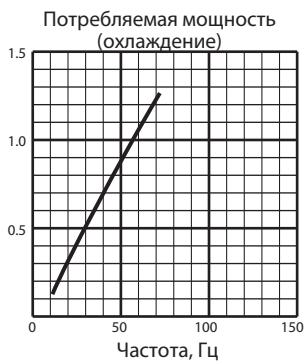
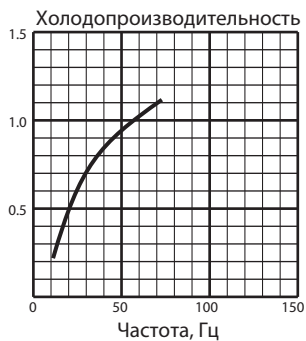

MXZ-3D54VA2

Включен 1 блок 15

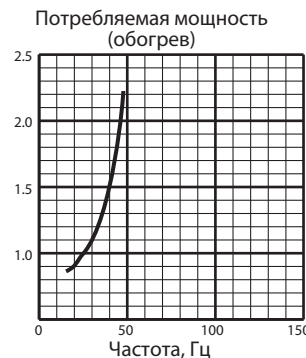
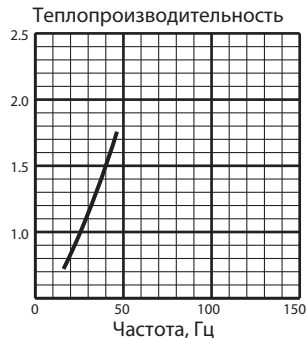
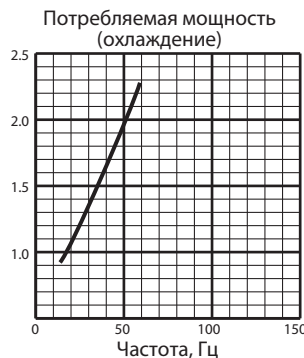
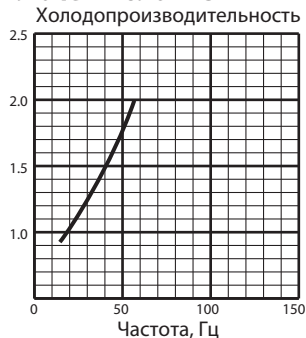

Включен 1 блок 18

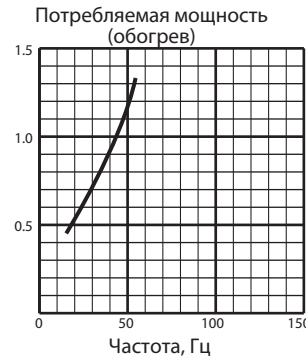
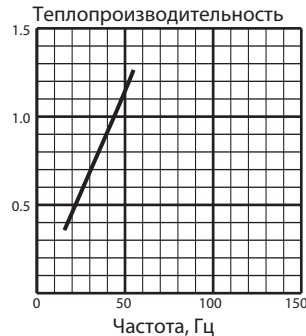
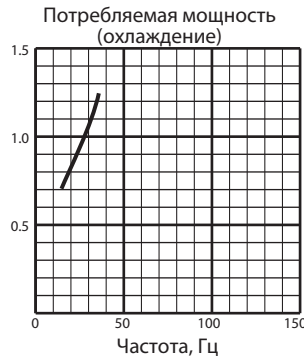
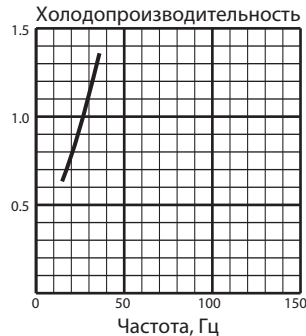

8. Рабочие характеристики

MXZ-3D54VA2

Включен 1 блок 20

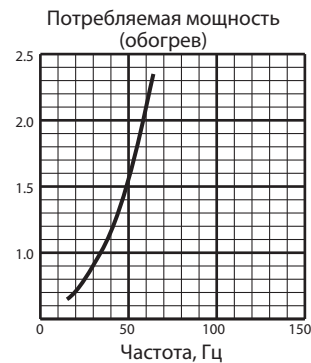
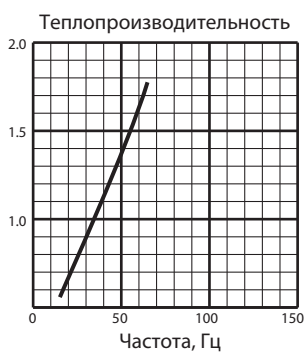
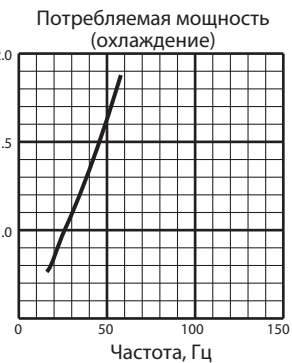
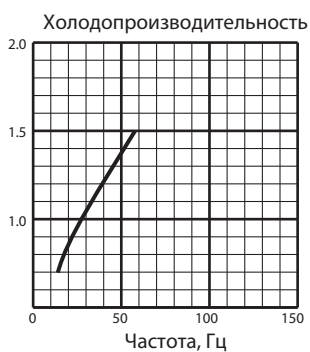

Включен 1 блок 22

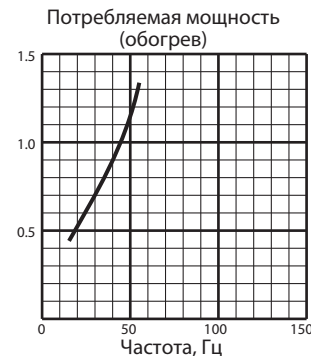
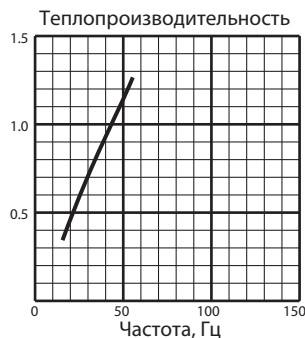
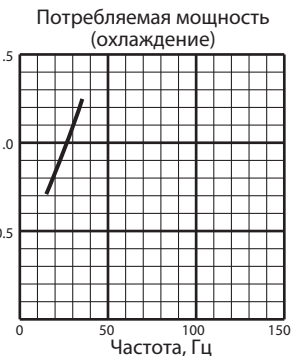

Включен 1 блок 25

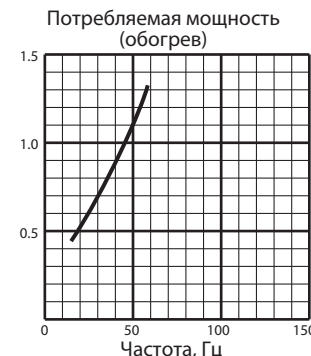
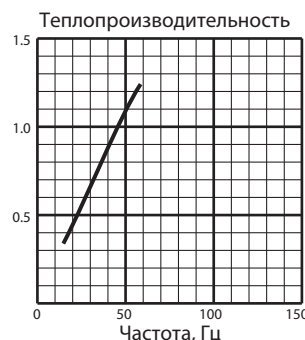
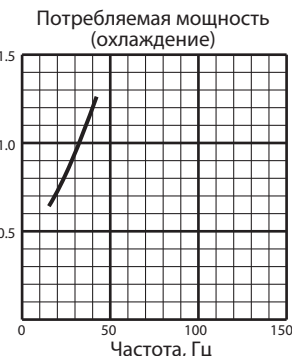
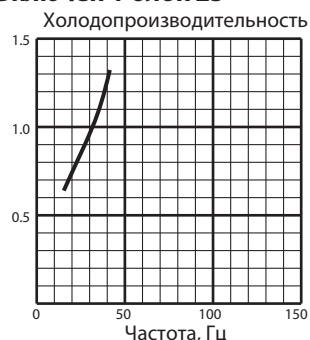

Включен 1 блок 35

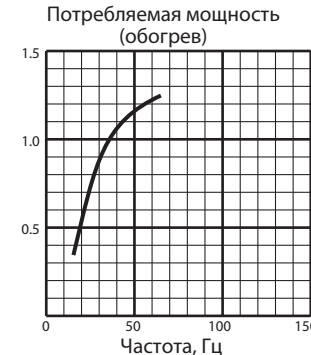
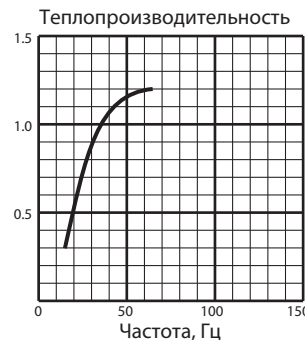
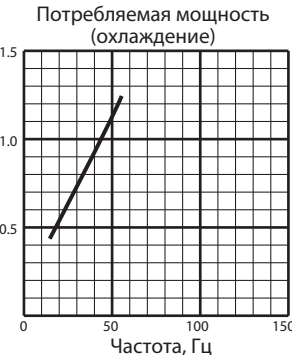
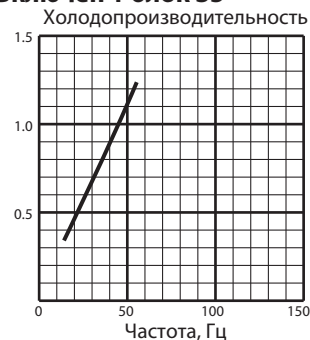

Включен 1 блок 42

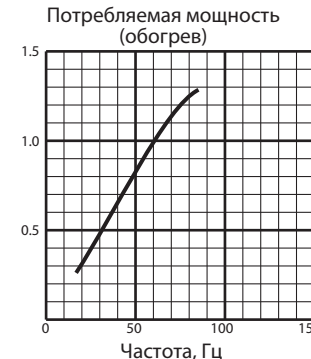
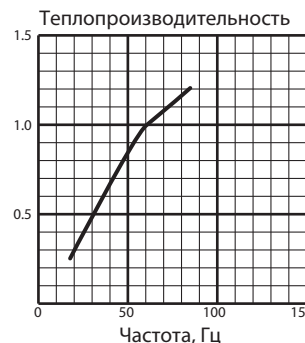
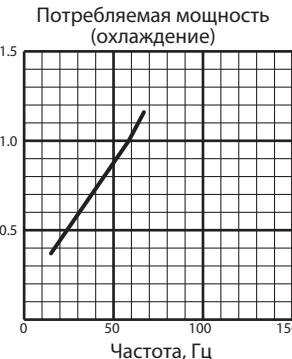
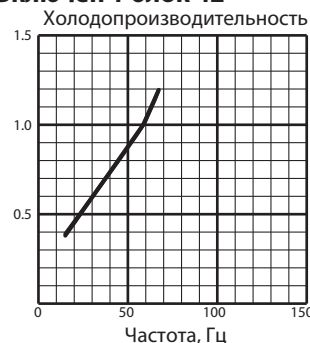

8. Рабочие характеристики

MXZ-3D54VA2

Включен 1 блок 50

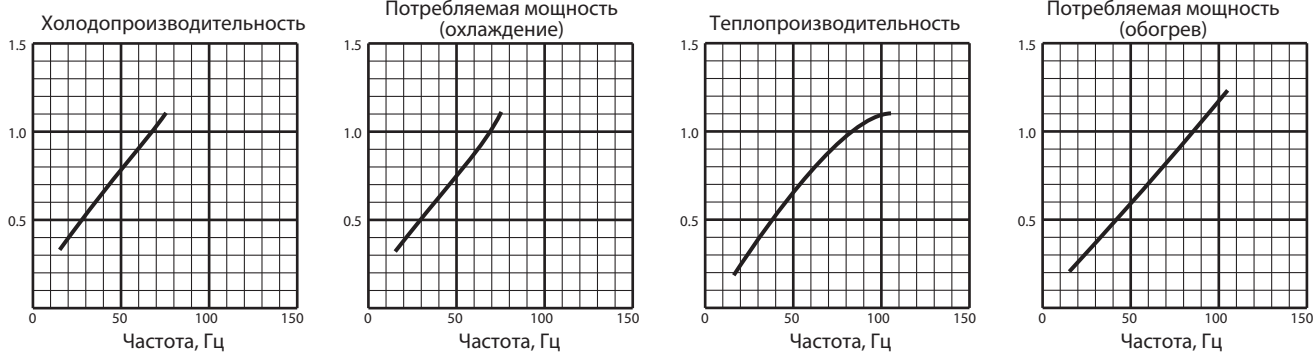

MXZ-3D68VA

Включен 1 блок 15

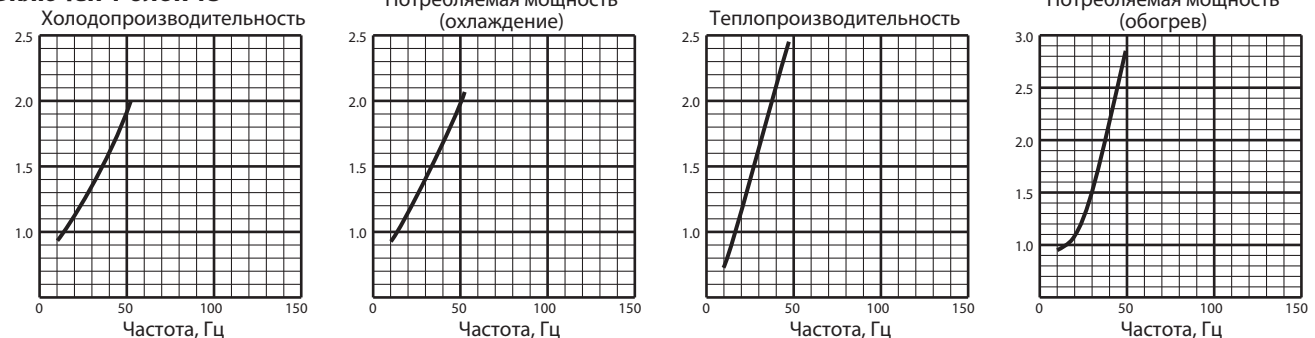

Включен 1 блок 18

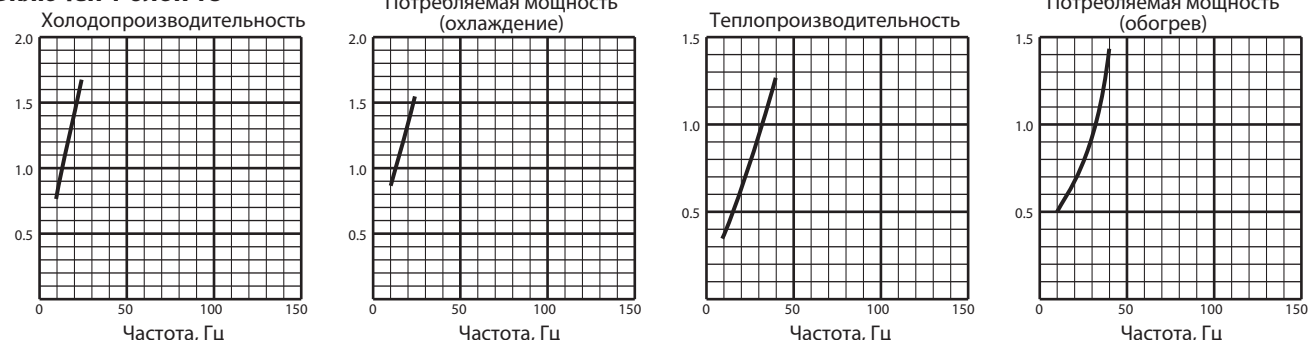

Включен 1 блок 20

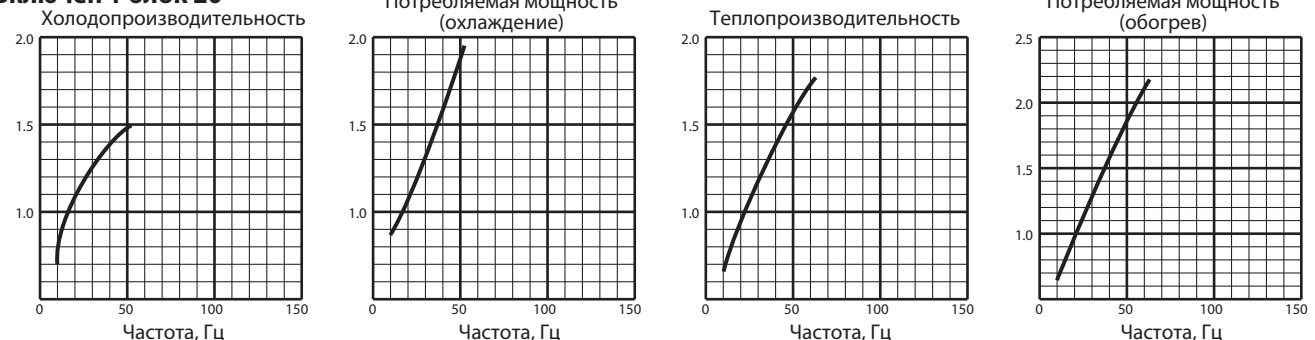

Включен 1 блок 22

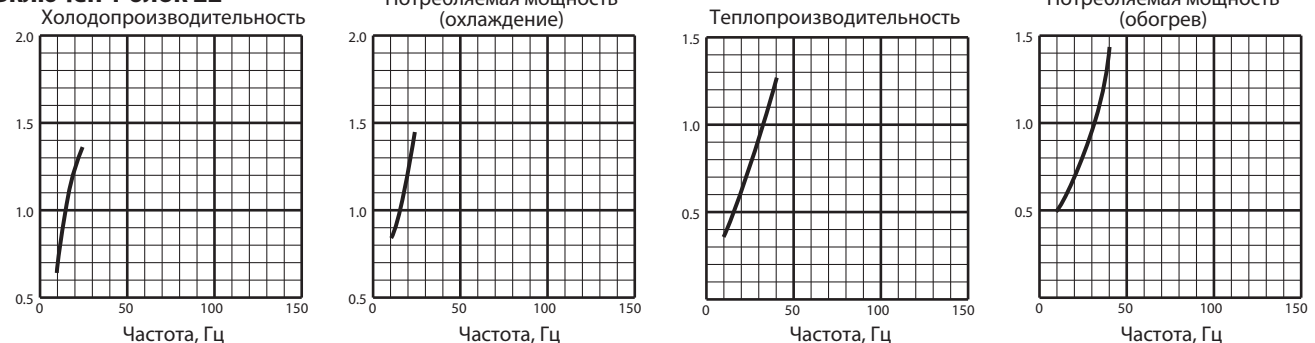

8. Рабочие характеристики

MXZ-3D68VA

Включен 1 блок 25

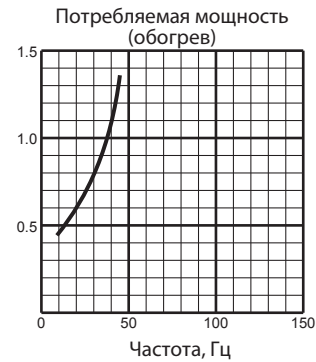
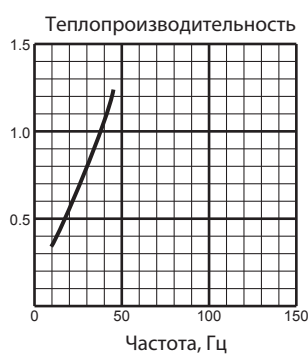
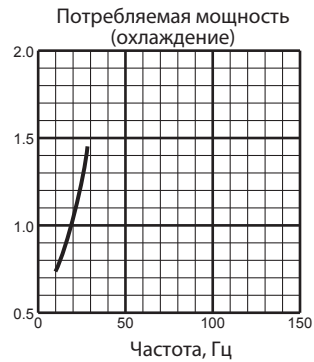
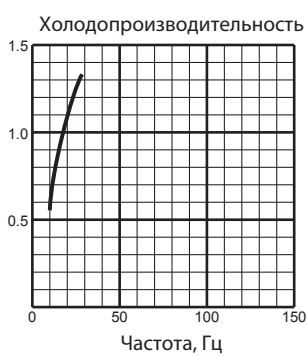

Включен 1 блок 35

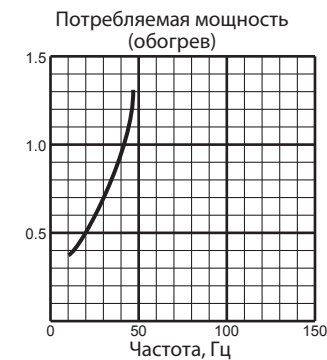
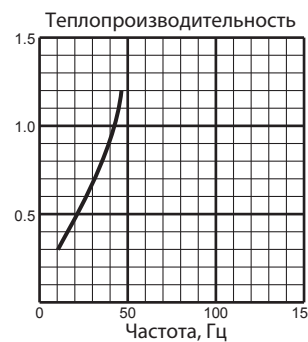
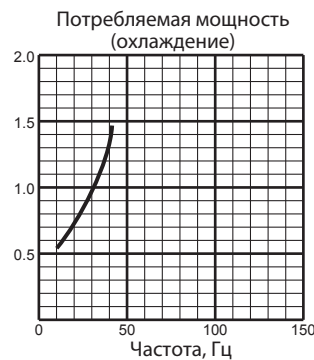

Включен 1 блок 42

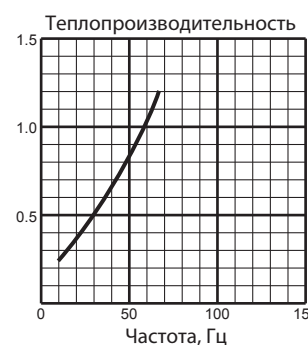

Включен 1 блок 50

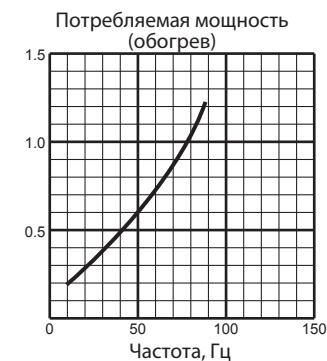
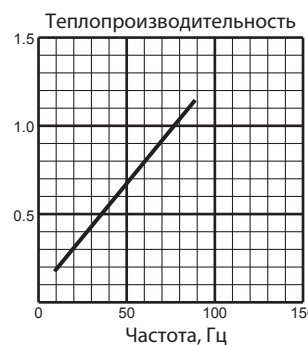
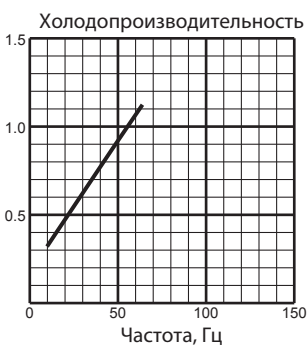

Включен 1 блок 60

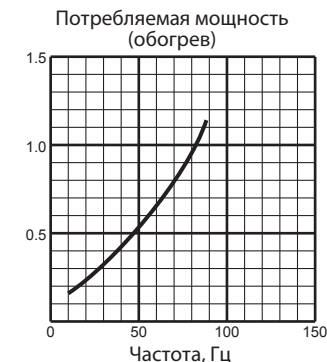
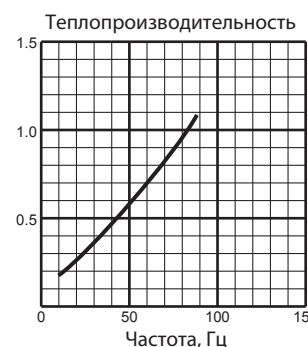
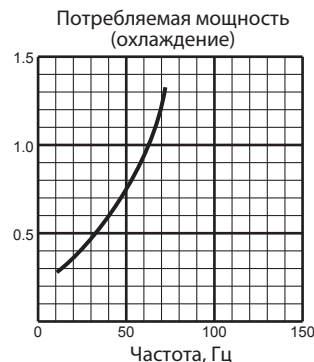

8. Рабочие характеристики

MXZ-4D72VA

Включен 1 блок 15

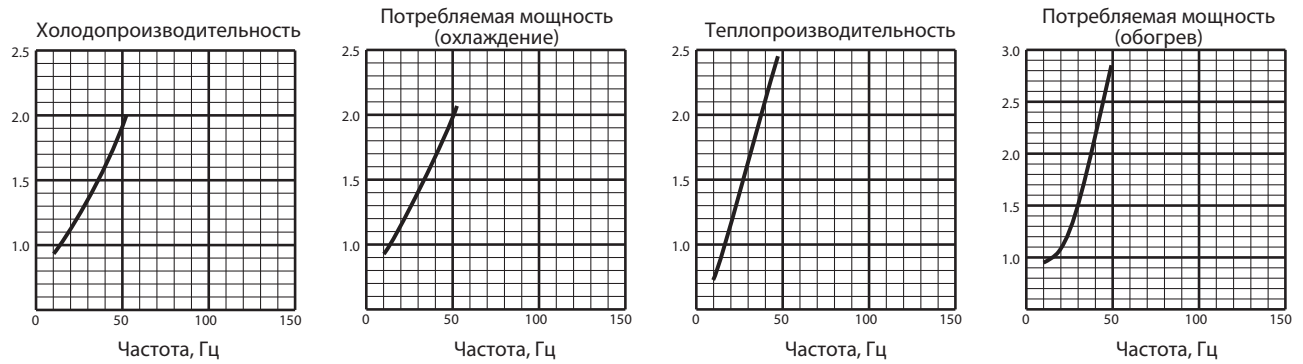

Включен 1 блок 18

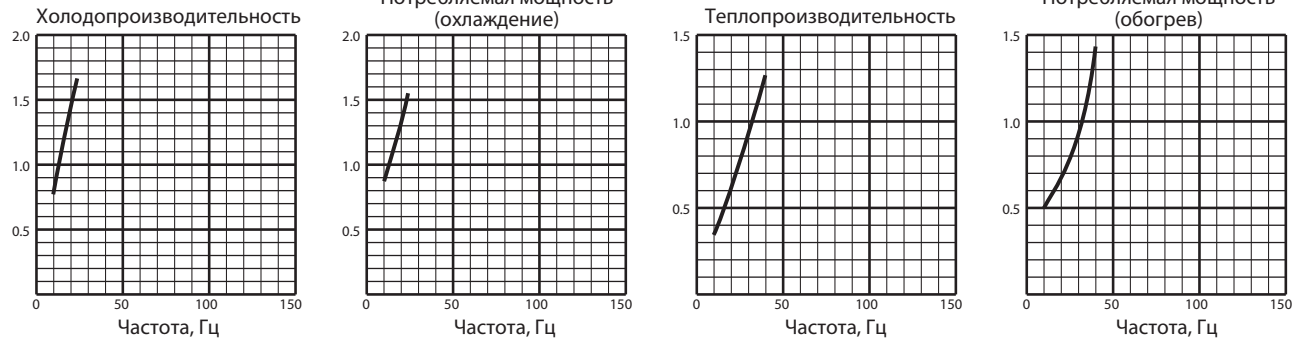

Включен 1 блок 20

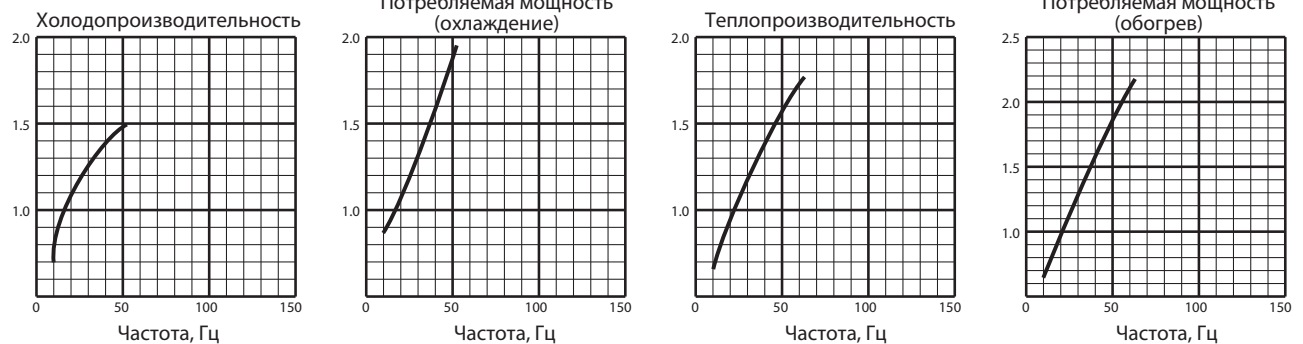

Включен 1 блок 22

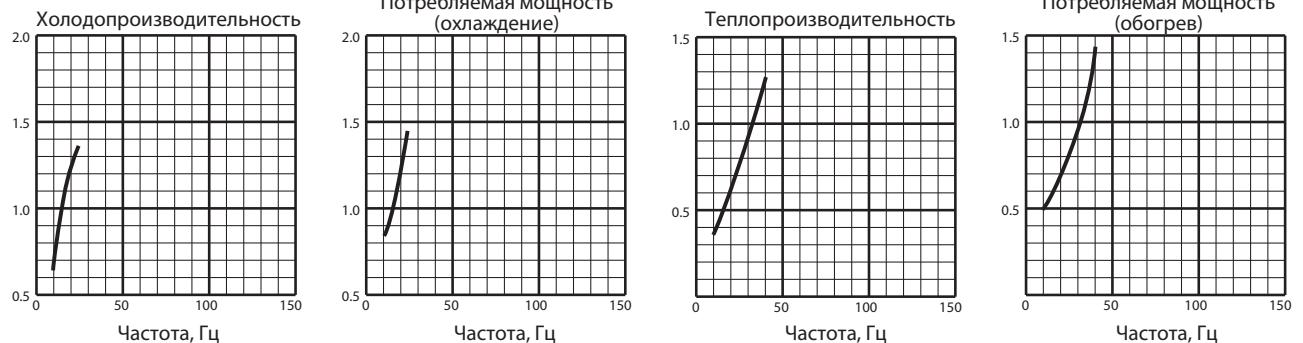

Включен 1 блок 25

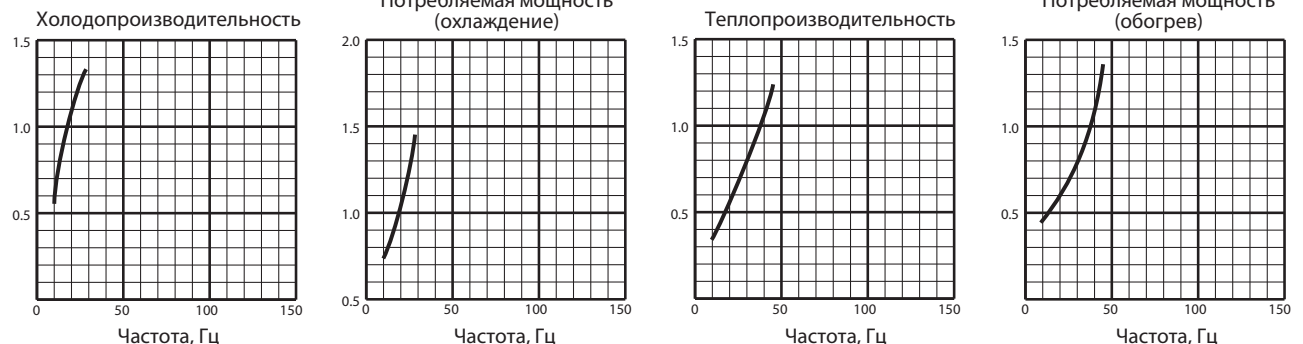

8. Рабочие характеристики

MXZ-4D72VA

Включен 1 блок 35

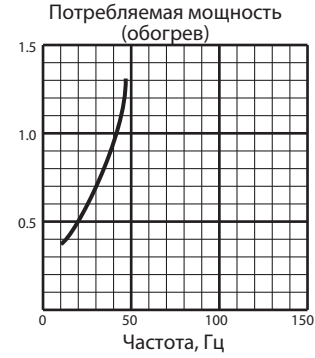
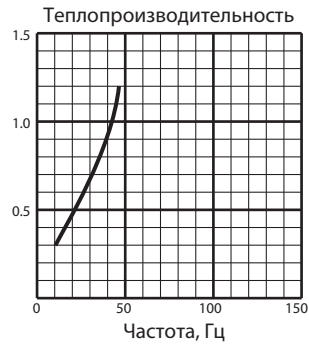
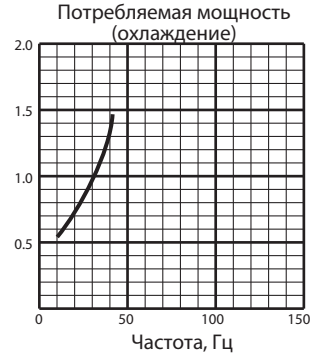
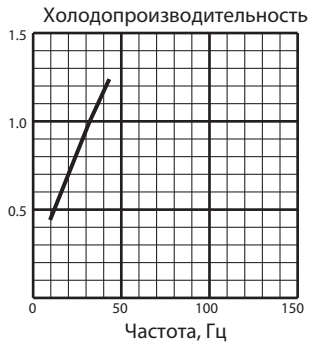

Включен 1 блок 42

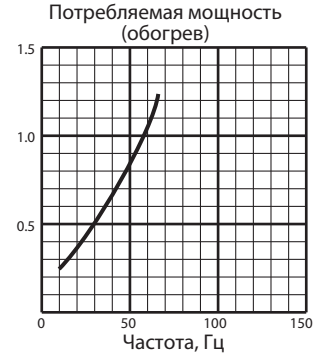
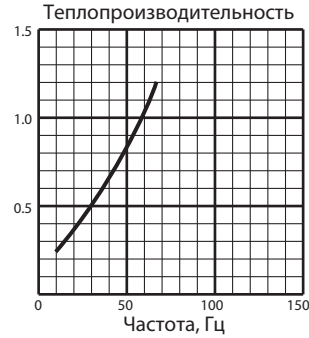
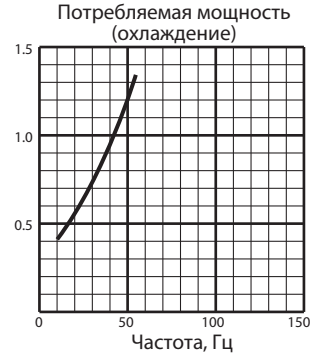
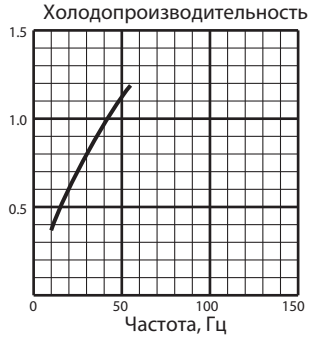

Включен 1 блок 50

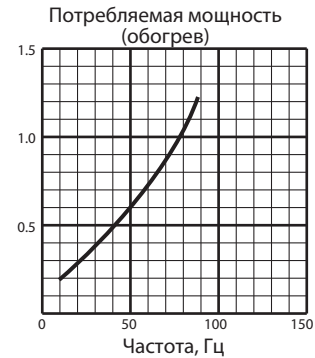
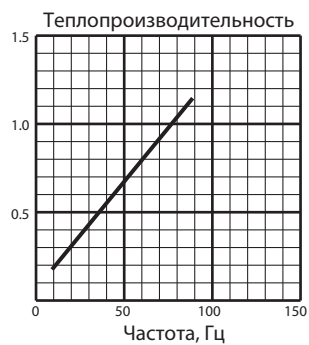
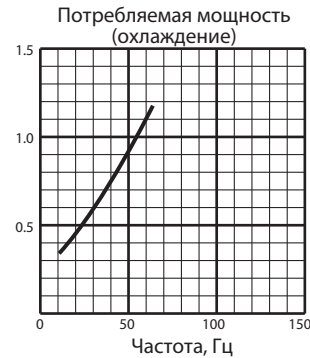
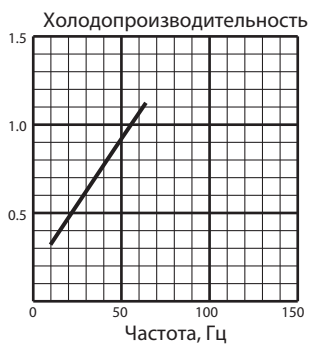

Включен 1 блок 60

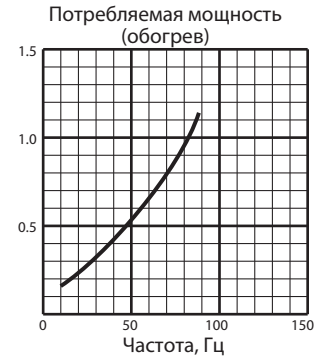
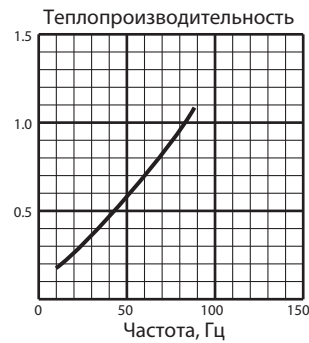
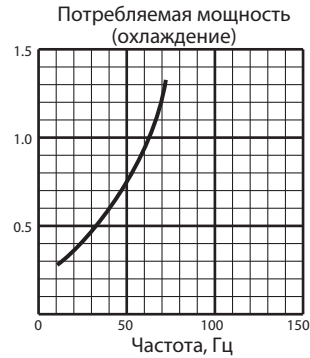
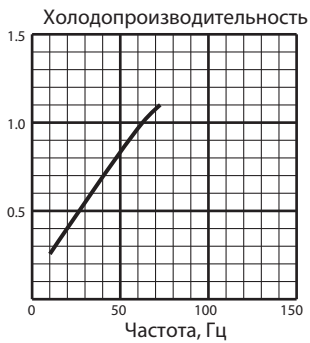

MXZ-4D83VA

Включен 1 блок 15

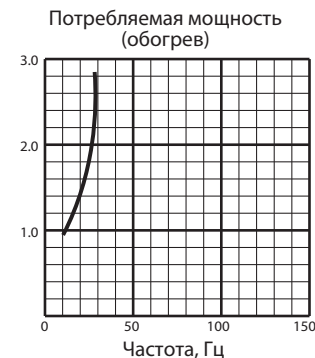
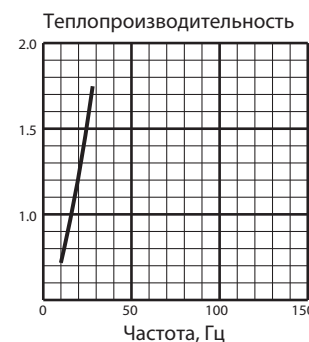
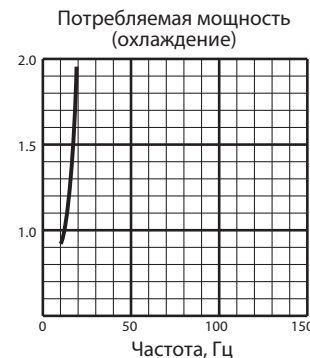
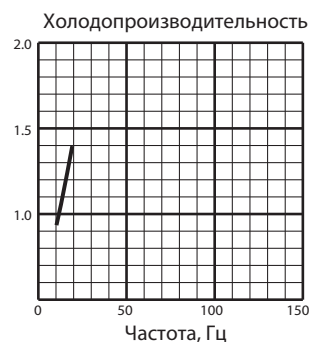

8. Рабочие характеристики

MXZ-4D83VA

Включен 1 блок 18

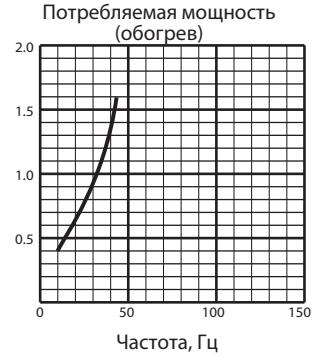
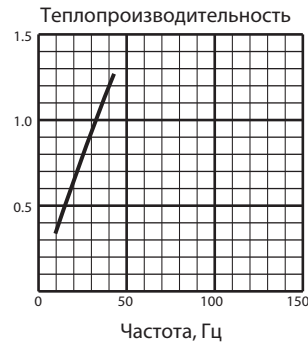
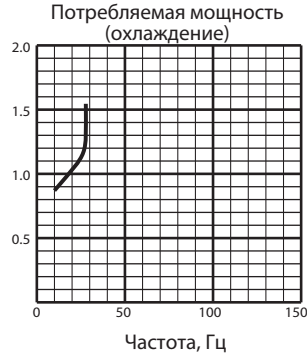
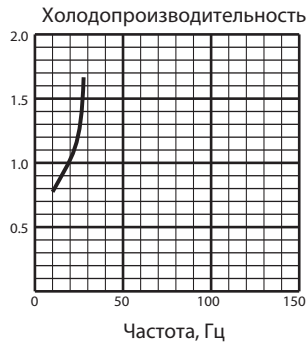

Включен 1 блок 20

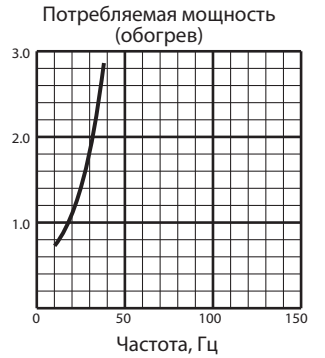
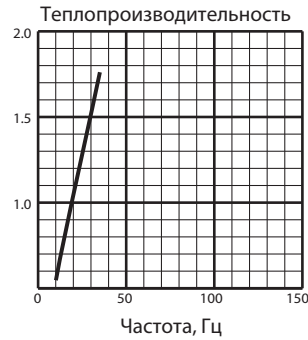
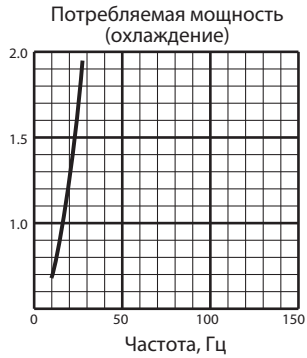
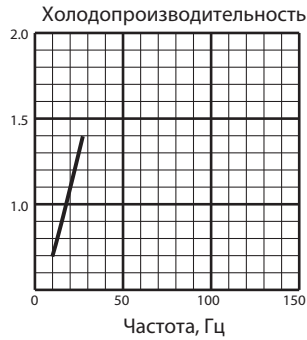

Включен 1 блок 22

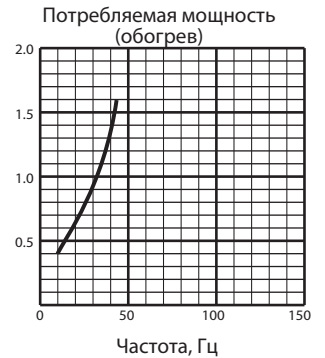
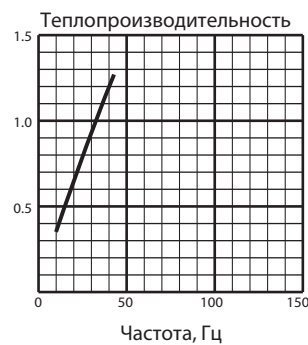
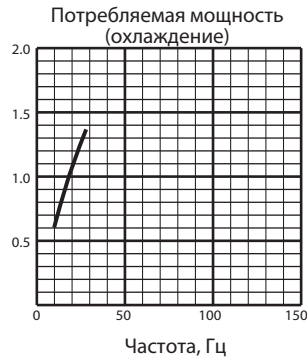
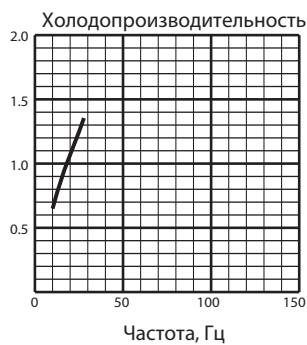

Включен 1 блок 25

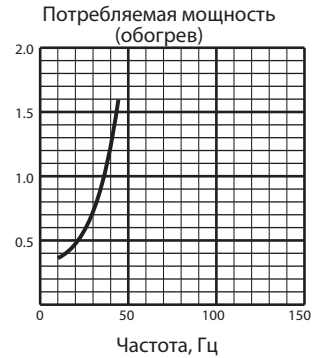
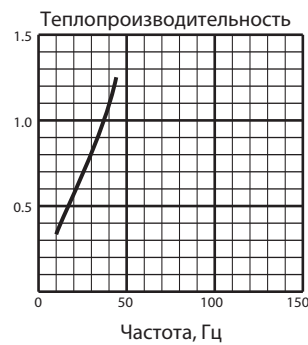
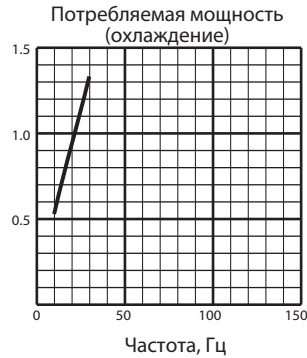
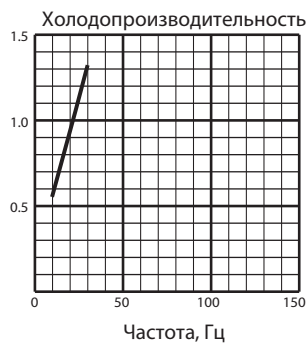

Включен 1 блок 35

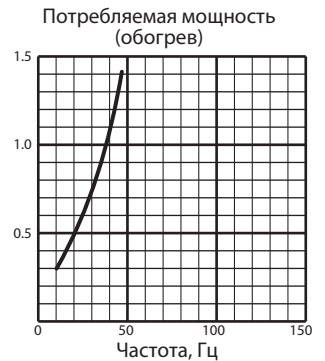
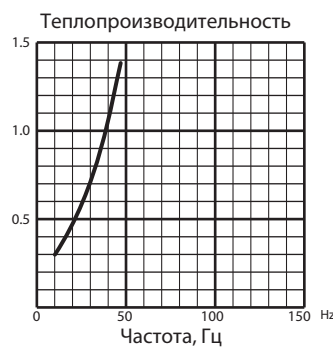
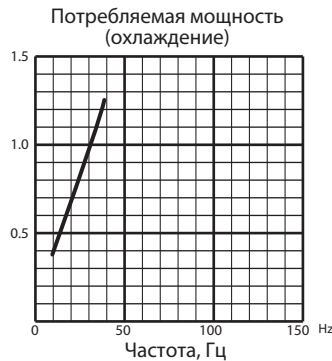
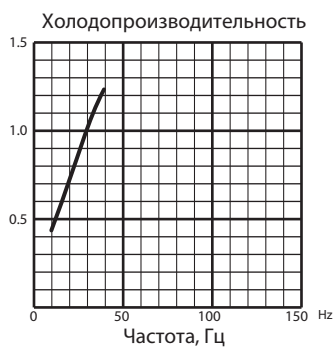

8. Рабочие характеристики

MXZ-4D83VA

Включен 1 блок 42

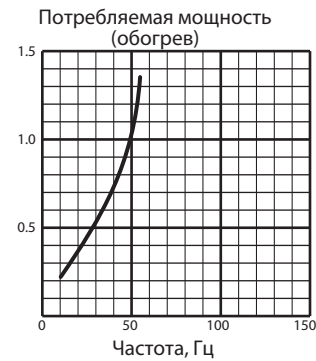
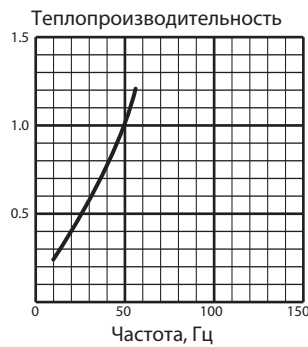
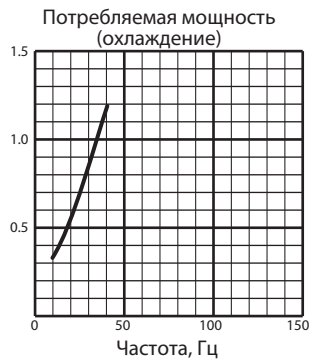
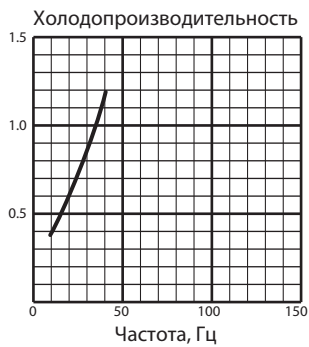

Включен 1 блок 50

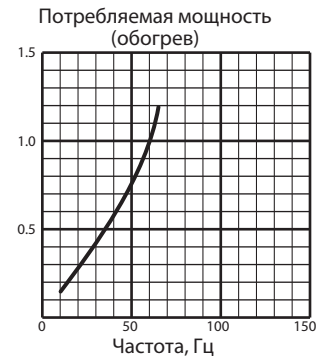
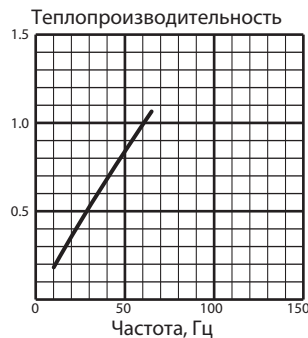
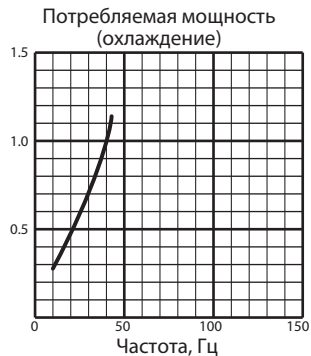
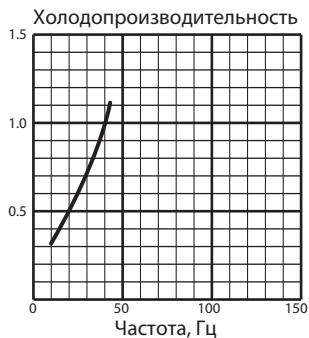

Включен 1 блок 60

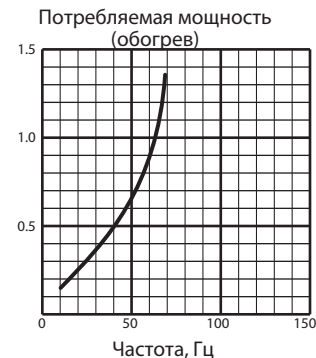
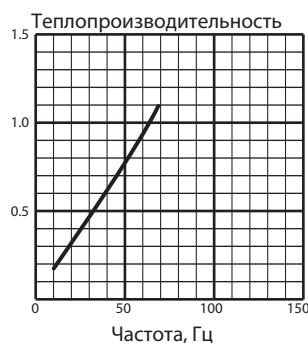
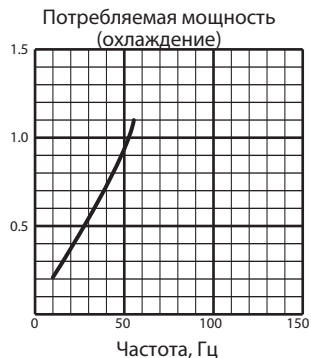
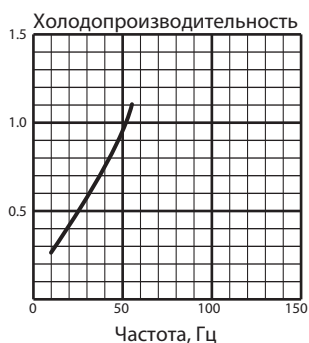

Включен 1 блок 71

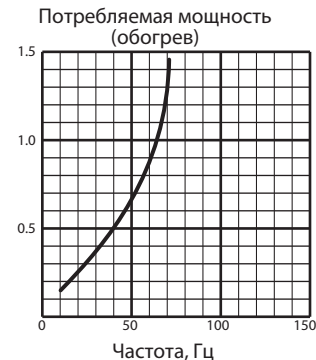
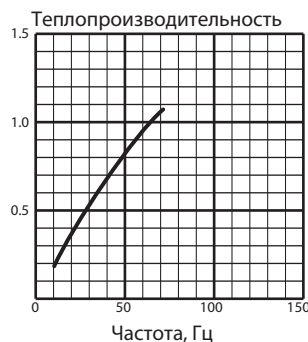
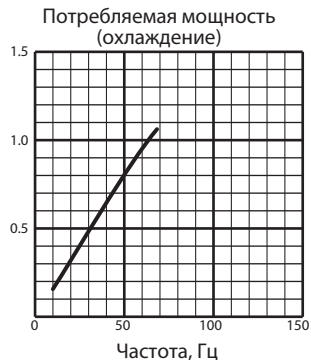
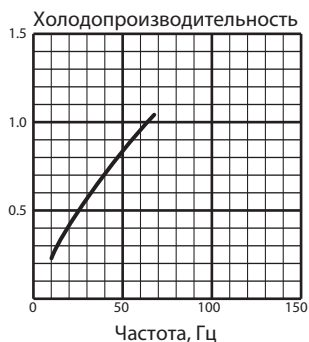

MXZ-5D102VA

Включен 1 блок 15

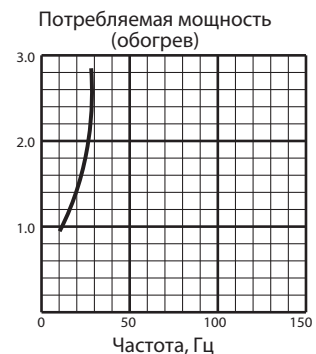
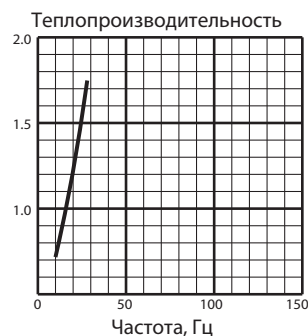
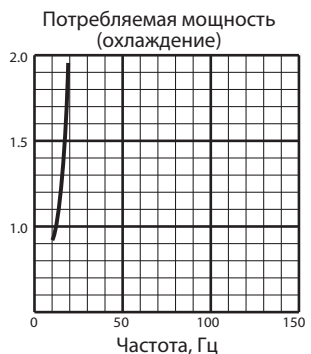
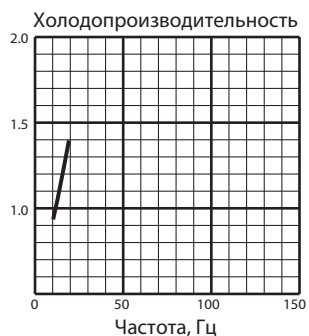

8. Рабочие характеристики

MXZ-5D102VA

Включен 1 блок 18

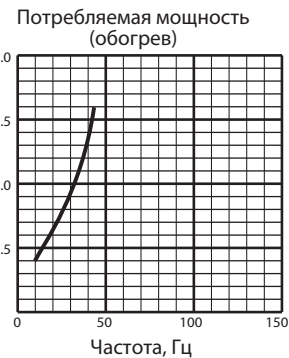
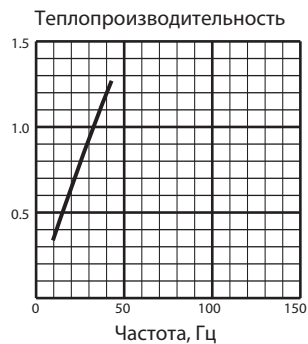
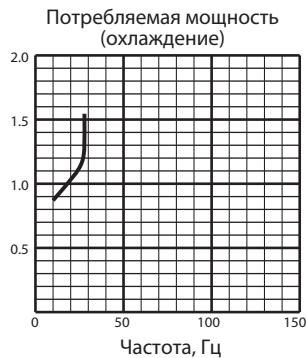
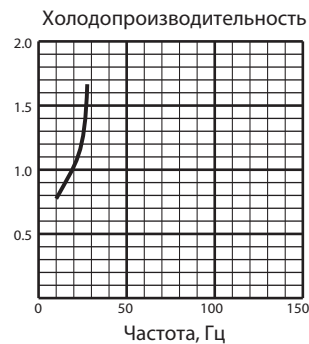

Включен 1 блок 20

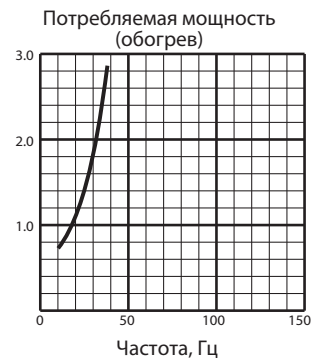
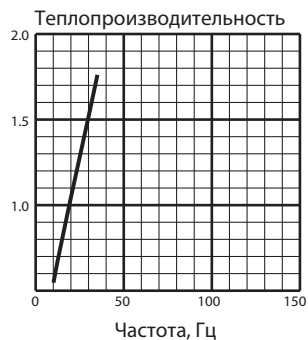
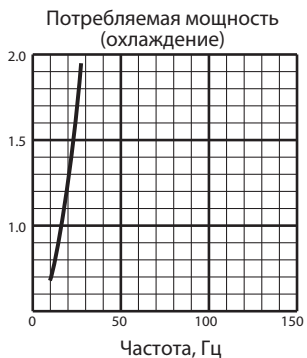
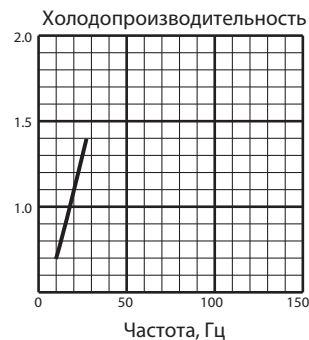

Включен 1 блок 22

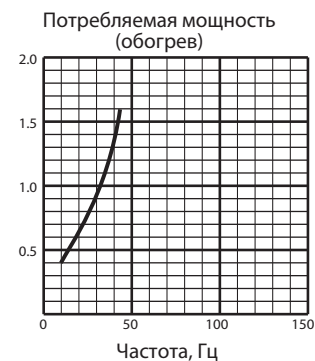
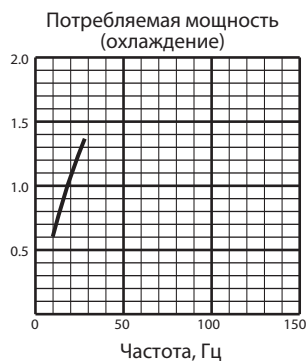
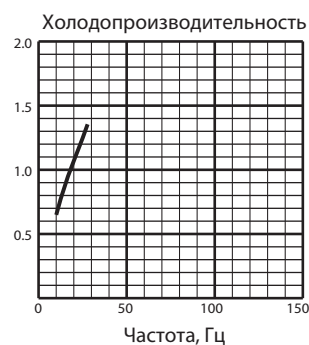

Включен 1 блок 25

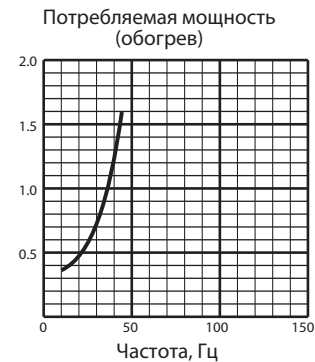
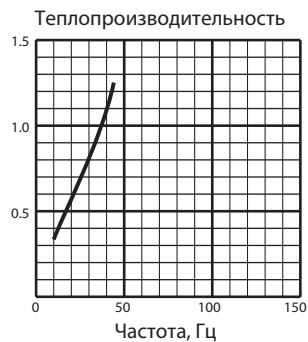
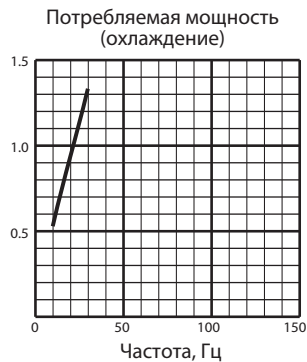
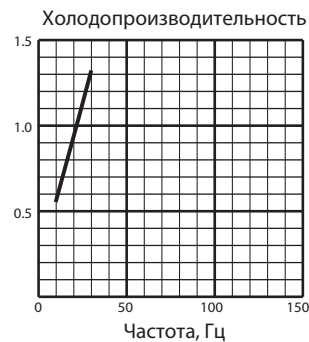

Включен 1 блок 35

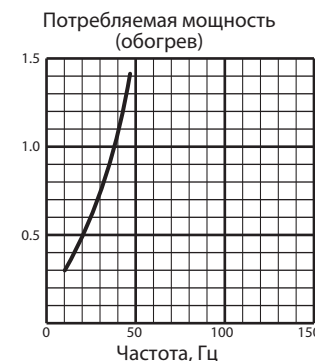
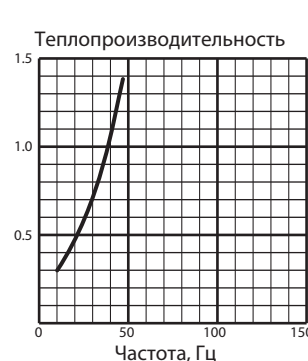
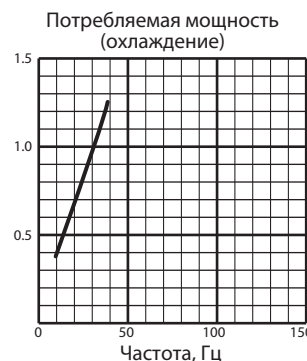
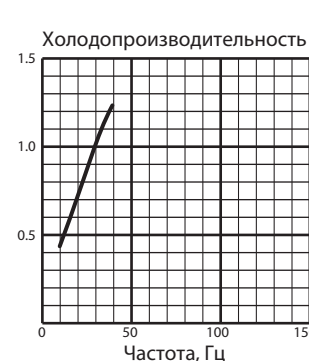

8. Рабочие характеристики

MXZ-5D102VA

Включен 1 блок 42

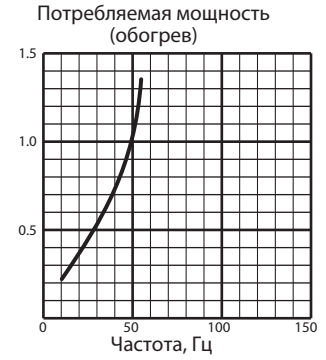
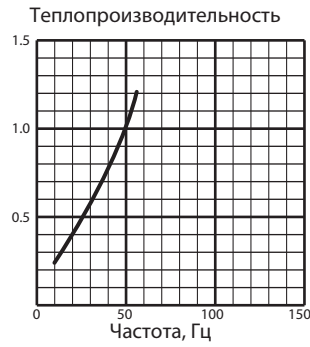
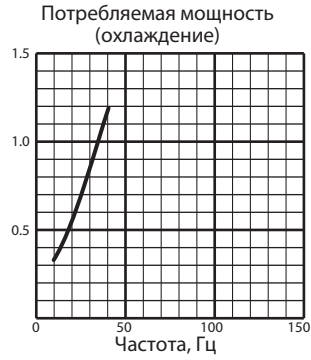
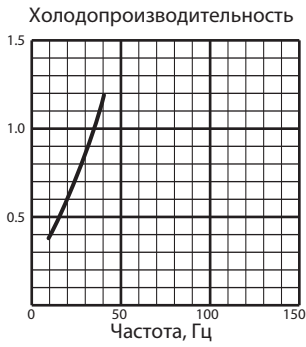

Включен 1 блок 50

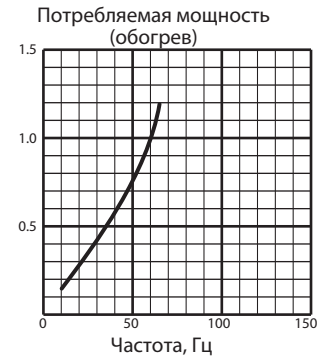
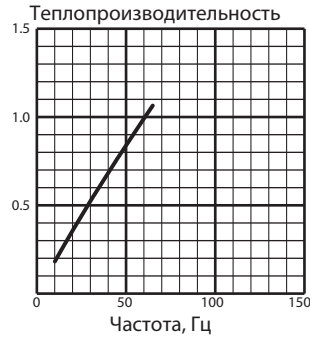
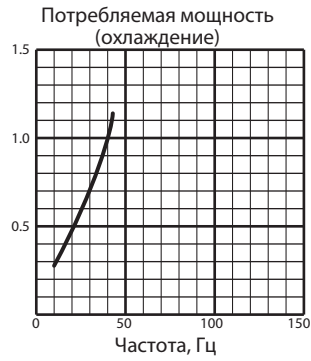
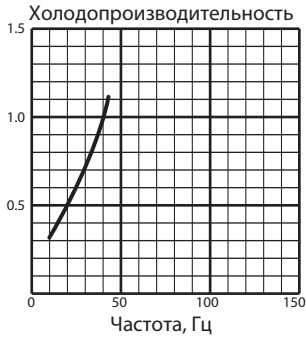

Включен 1 блок 60

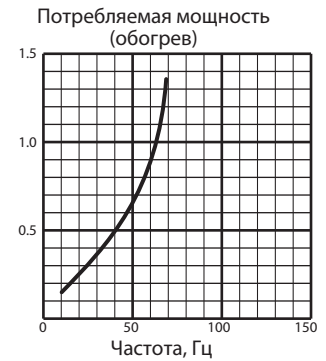
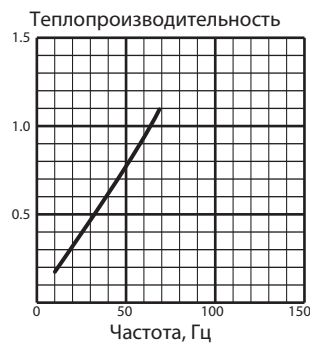
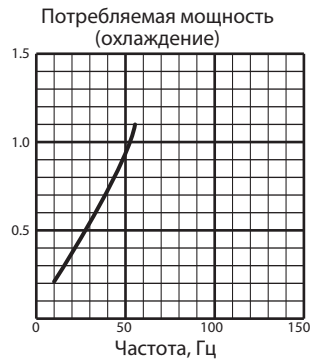
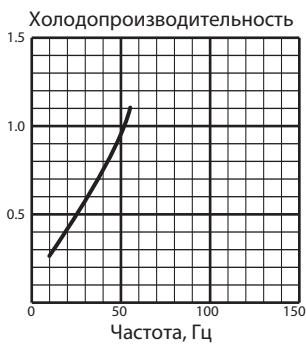

Включен 1 блок 71

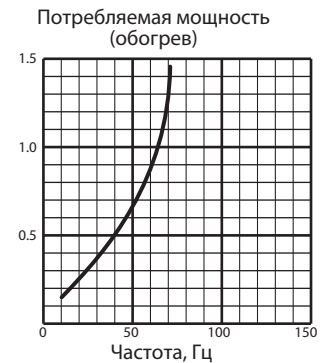
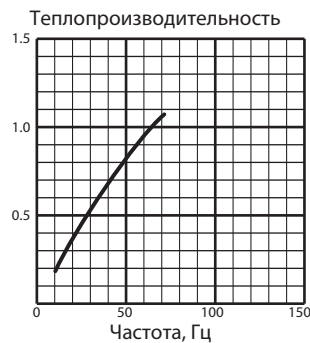
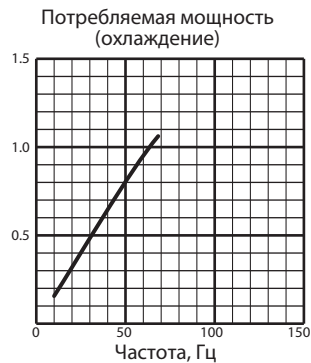
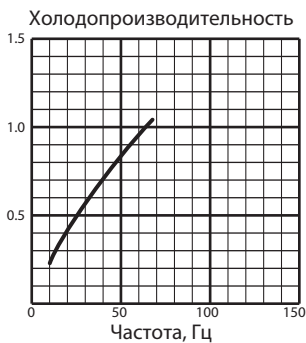

MXZ-6C122VA

Включен 1 блок 15

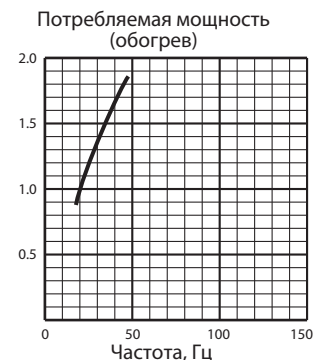
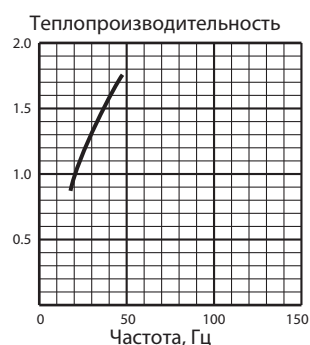
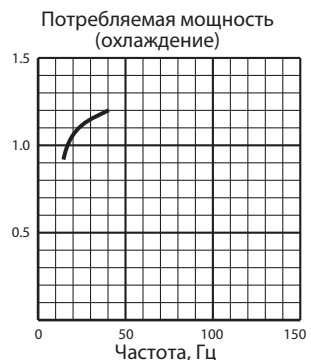

8. Рабочие характеристики

MXZ-6C122VA

Включен 1 блок 18

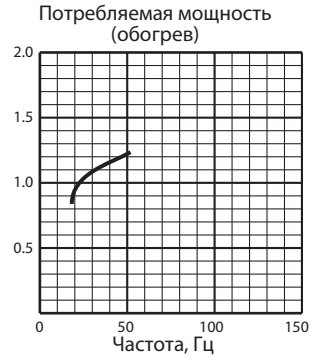
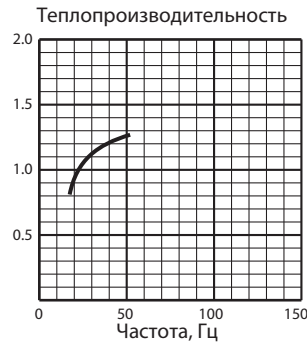
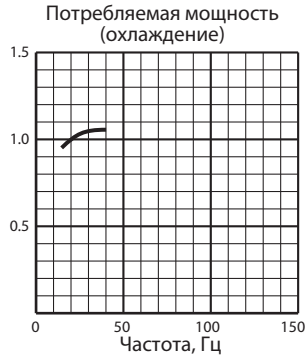
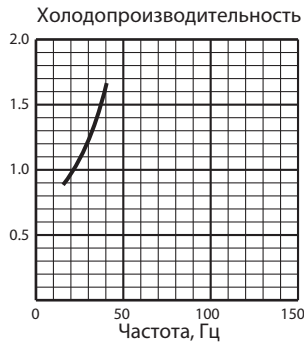

Включен 1 блок 20

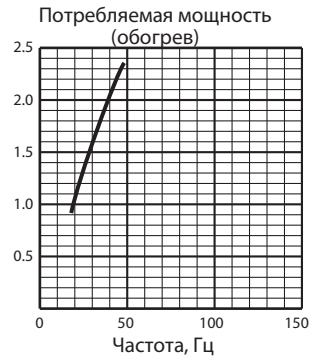
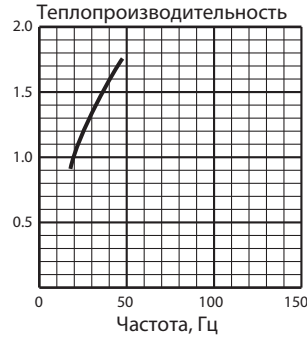
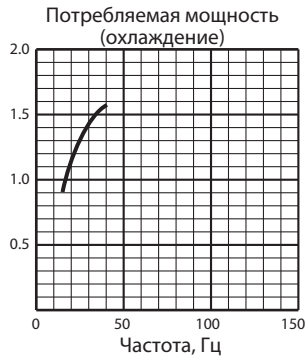
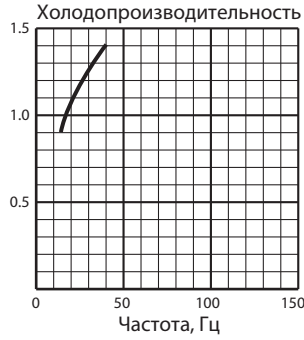

Включен 1 блок 22

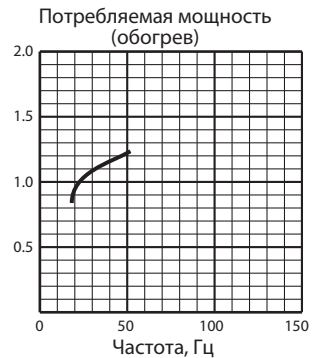
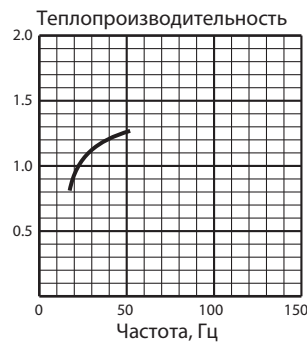
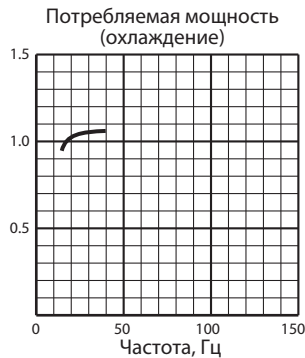
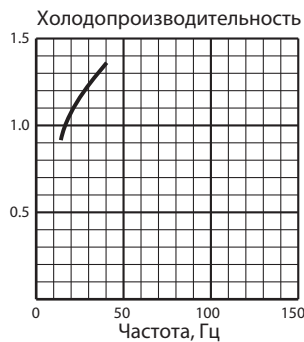

Включен 1 блок 25

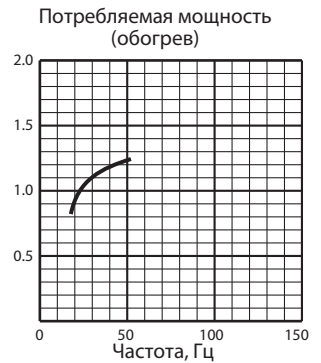
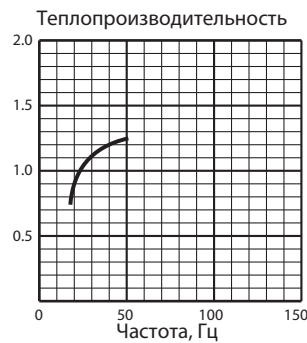
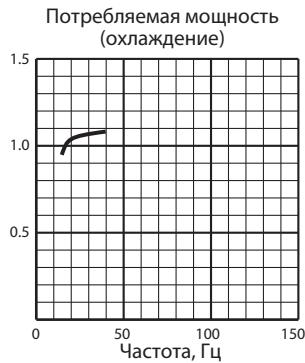
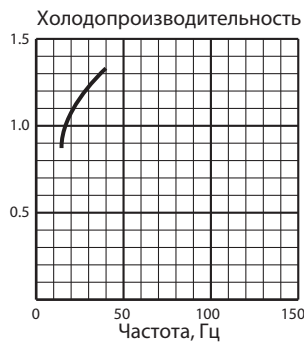

Включен 1 блок 35

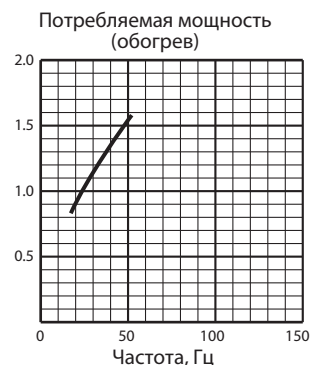
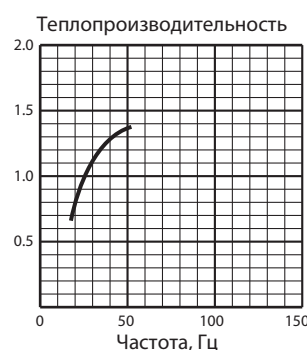
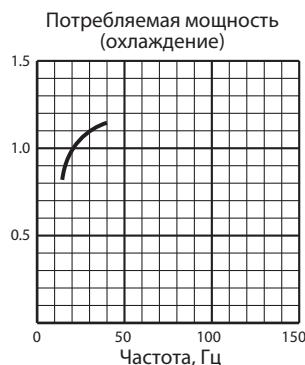
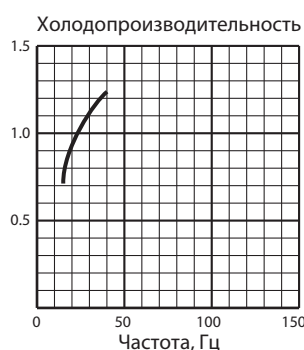

8. Рабочие характеристики

MXZ-6C122VA

Включен 1 блок 42

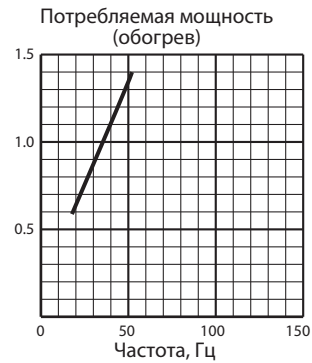
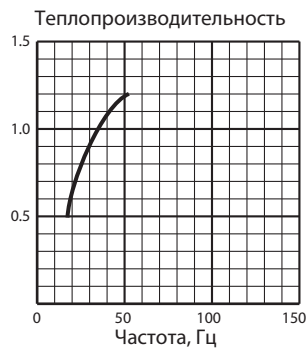
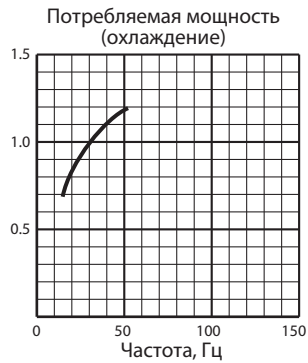
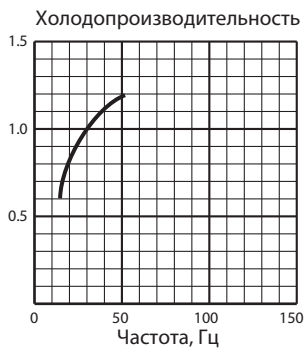

Включен 1 блок 50

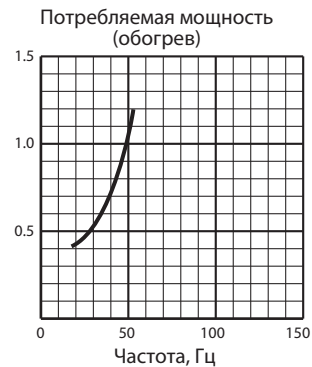
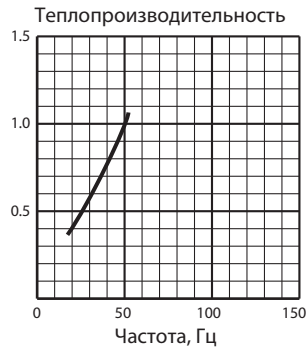
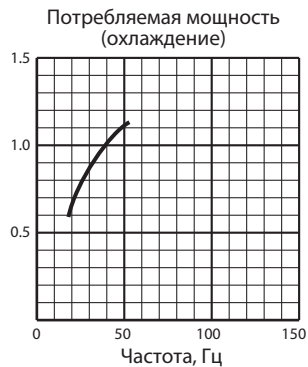
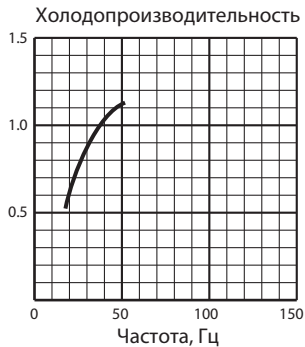

Включен 1 блок 60

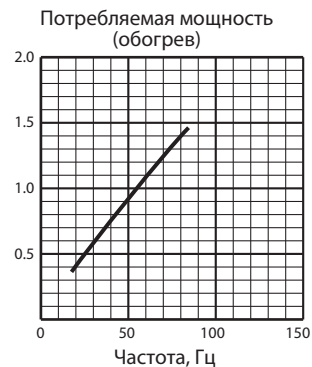
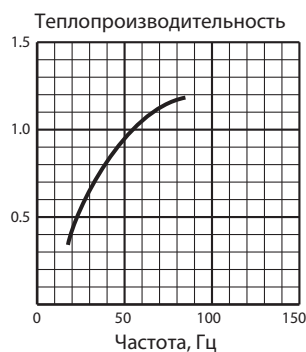
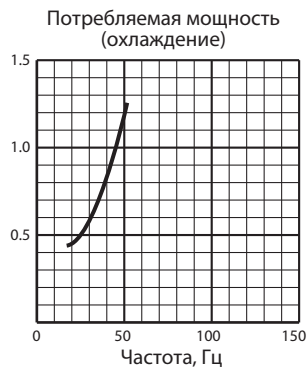
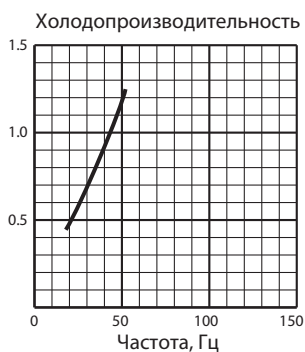

Включен 1 блок 71

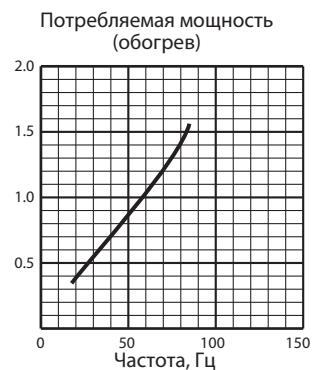
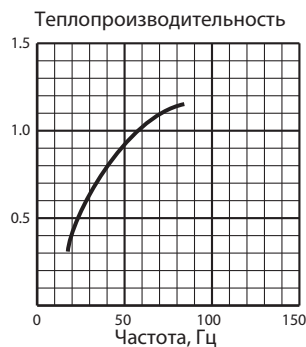
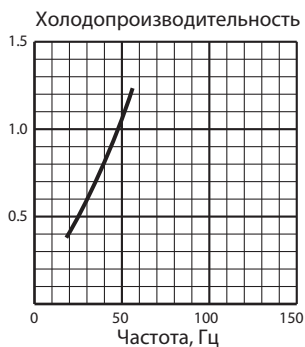

8. Рабочие характеристики

2. Тестовый запуск

Включение режима с фиксированной частотой вращения компрессора (тестовый режим)

- 1) Нажмите кнопку принудительного включения: один раз - режим охлаждения, два раза - режим обогрева.
- 2) Включается тестовый режим, который продолжается 30 минут.
- 3) Компрессор вращается с постоянной частотой.
- 4) Вентилятор внутреннего блока вращается на максимальной скорости.
- 5) Через 30 минут тестовый режим заканчивается и начинается работа в принудительном режиме (частота вращения электродвигателя компрессора может меняться).
- 6) Для досрочного прекращения тестового режима нажмите кнопку включения принудительного режима работы или любую кнопку на пульте управления.

4. Давление испарения и рабочий ток

Режим «Охлаждение»

- 1) Внутренний и наружный блоки находятся в одинаковых температурных условиях.
- 2) Включен тестовый режим.

| Температура по сухому термометру, °C | Относительная влажность, % |
|--------------------------------------|----------------------------|
| 20 | 50 |
| 25 | 60 |
| 30 | 70 |

MXZ-2D33VA

Включен 1 блок 15

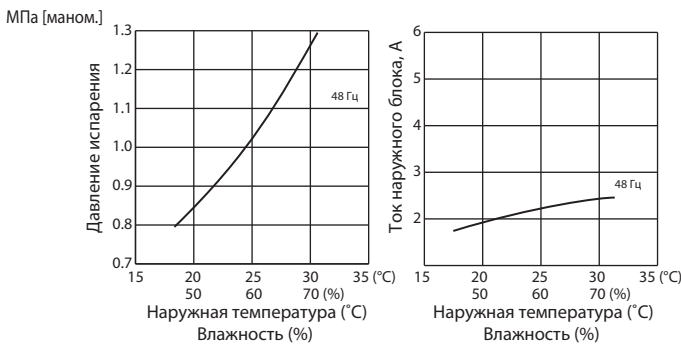

Включен 1 блок 18

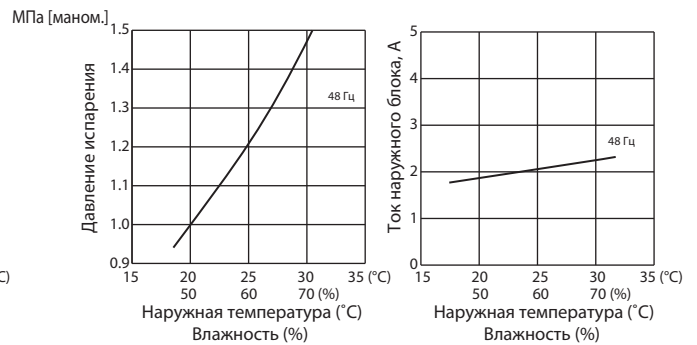

Включен 1 блок 20

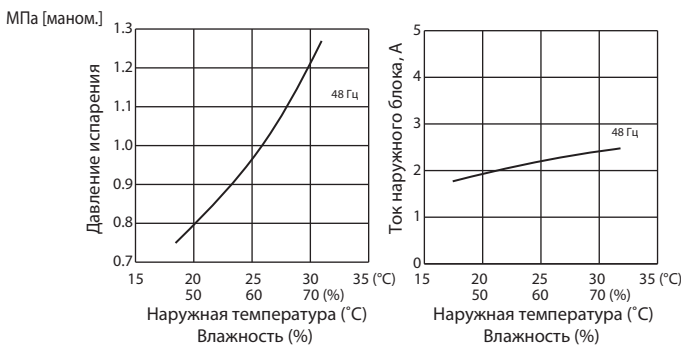

Включен 1 блок 22

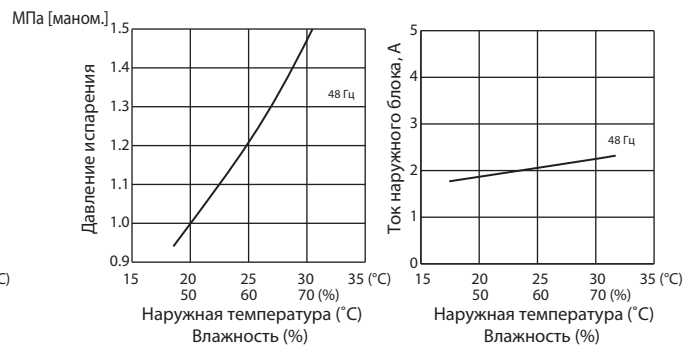

Включен 1 блок 25

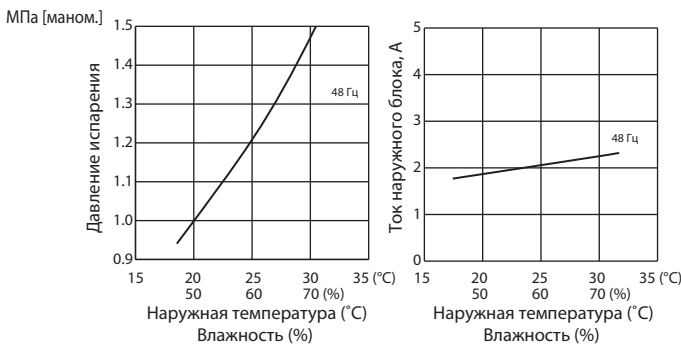

MXZ-2D42VA MXZ-2D53VA

Включен 1 блок 15

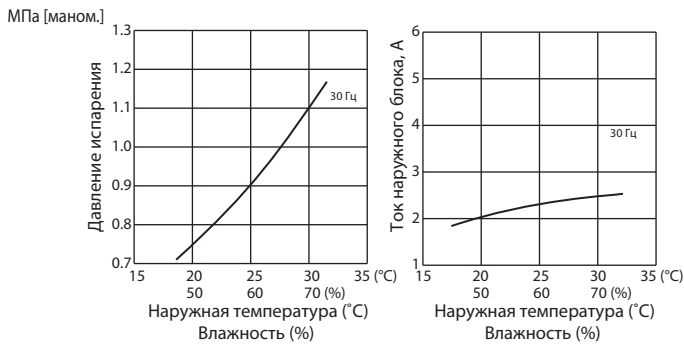

Включен 1 блок 18

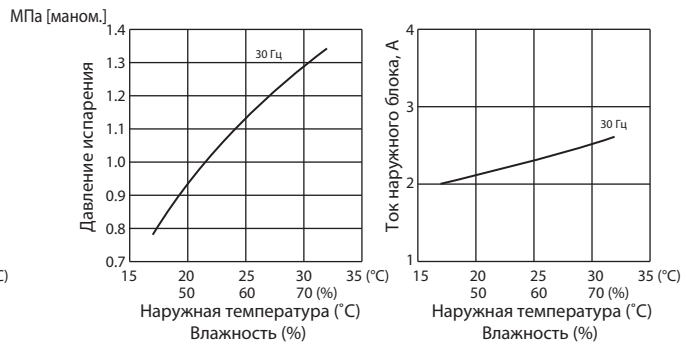

Включен 1 блок 20

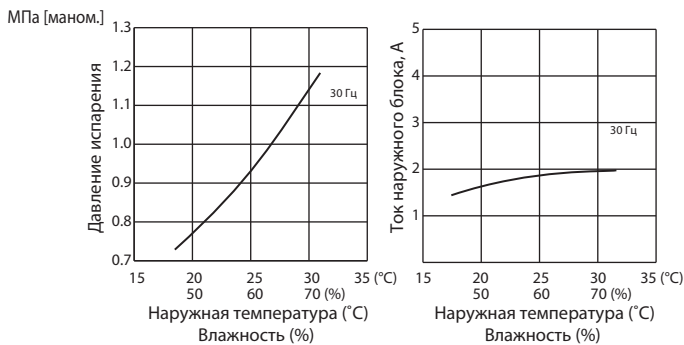

Включен 1 блок 22

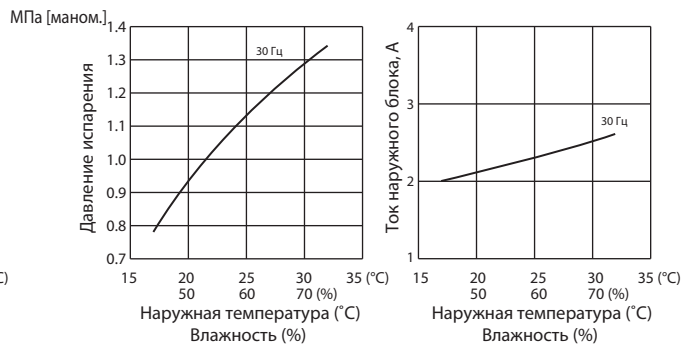

Включен 1 блок 25

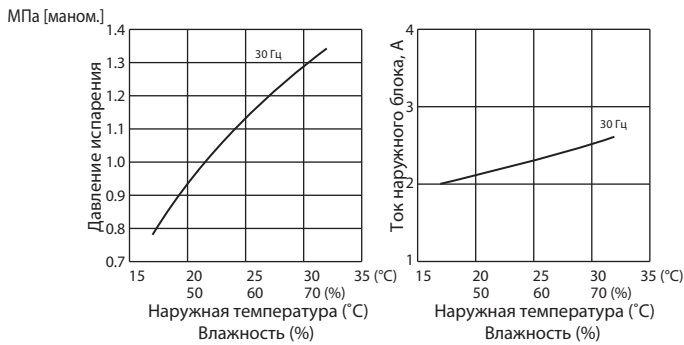

Включен 1 блок 35

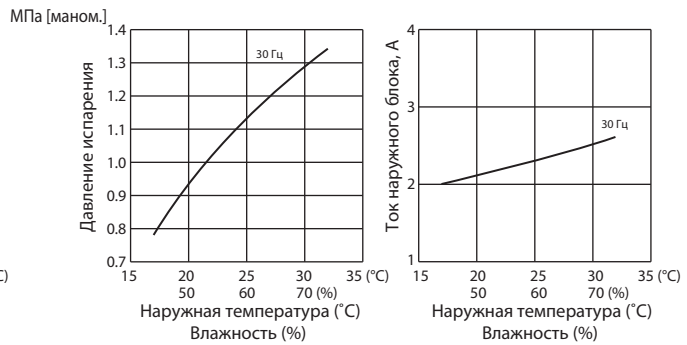

Включен 1 блок 42

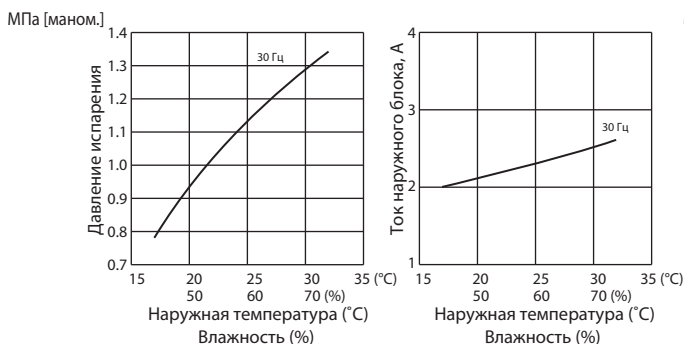

Включен 1 блок 50

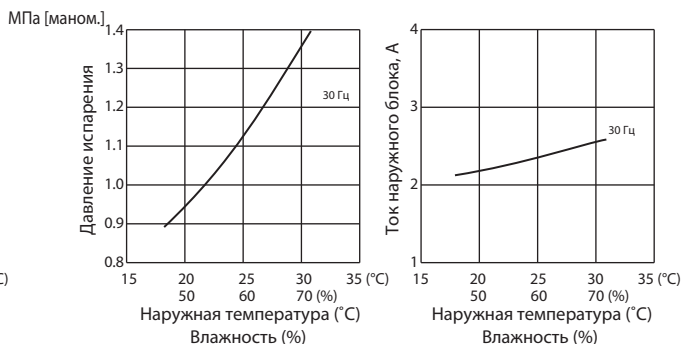

8. Рабочие характеристики

MXZ-3D54VA2

Включен 1 блок 15

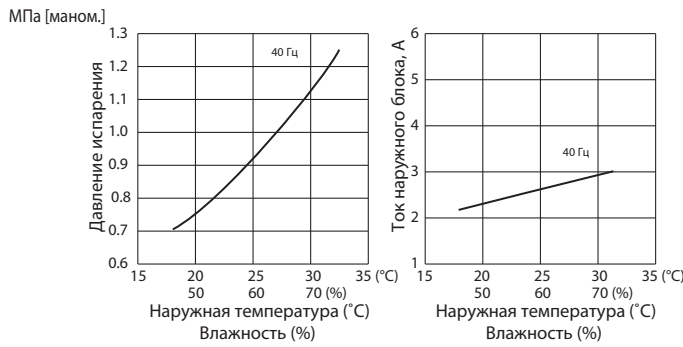

Включен 1 блок 18

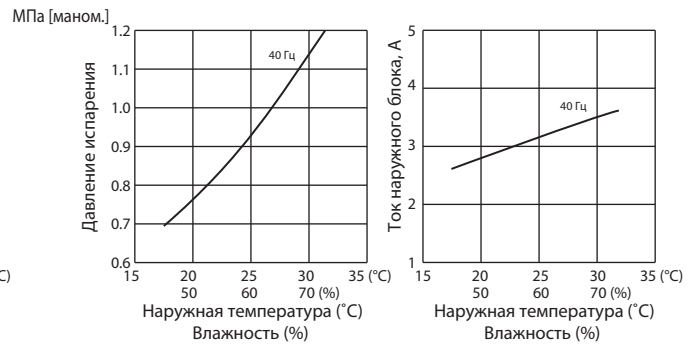

Включен 1 блок 20

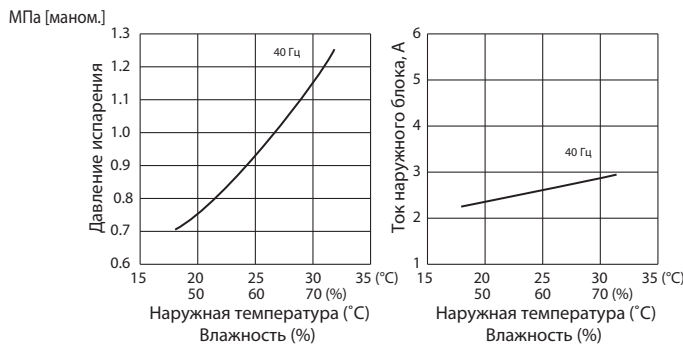

Включен 1 блок 22

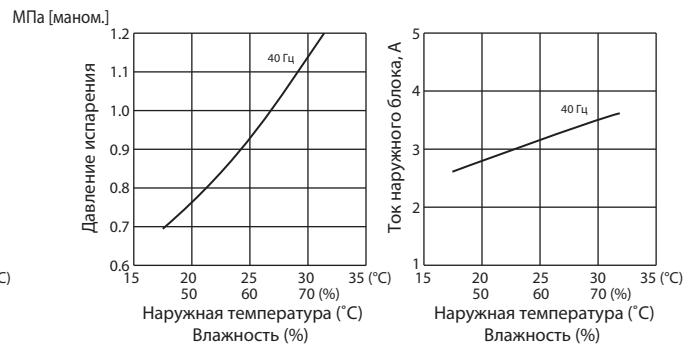

Включен 1 блок 25

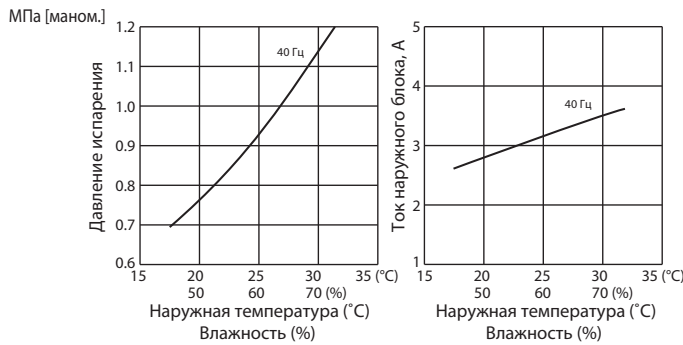

Включен 1 блок 35

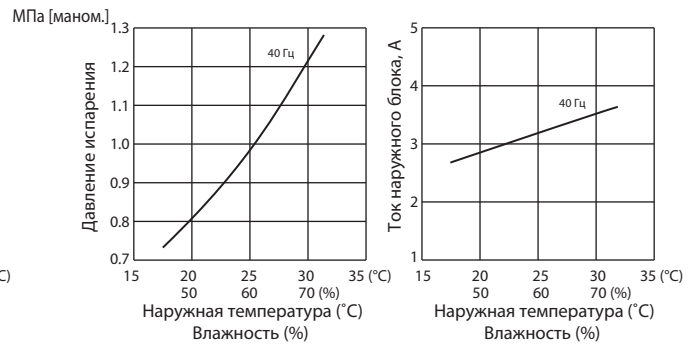

Включен 1 блок 42

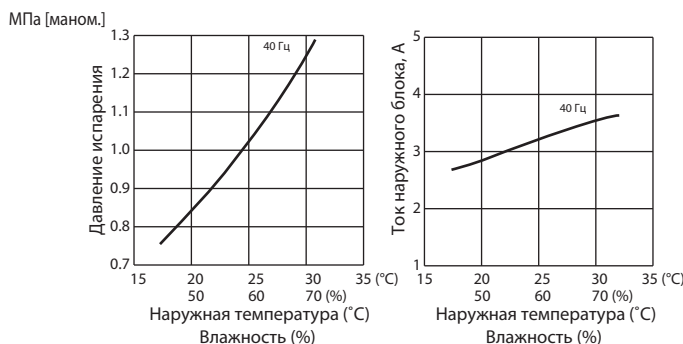

Включен 1 блок 50

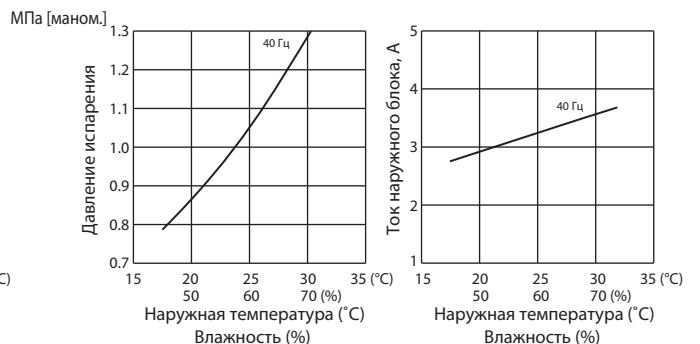

MXZ-3D68VA MXZ-4D72VA

Включен 1 блок 15

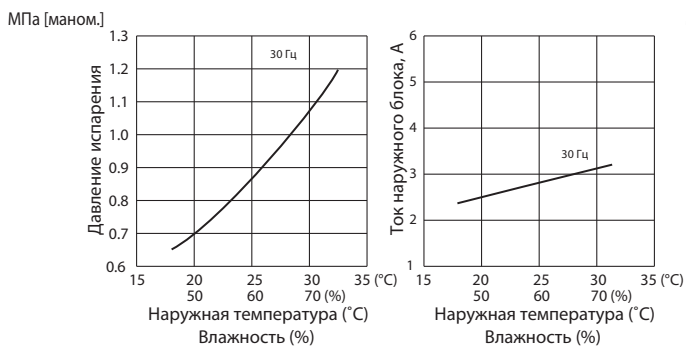

Включен 1 блок 18

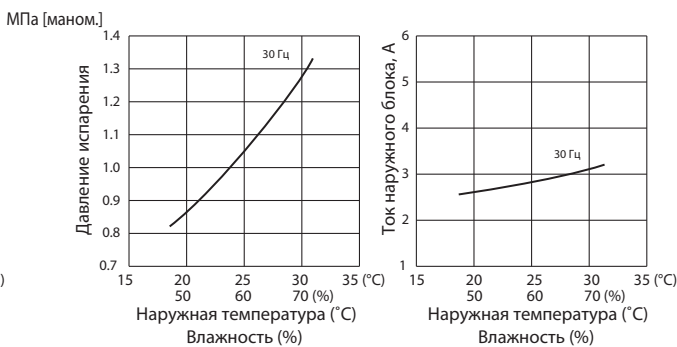

Включен 1 блок 20

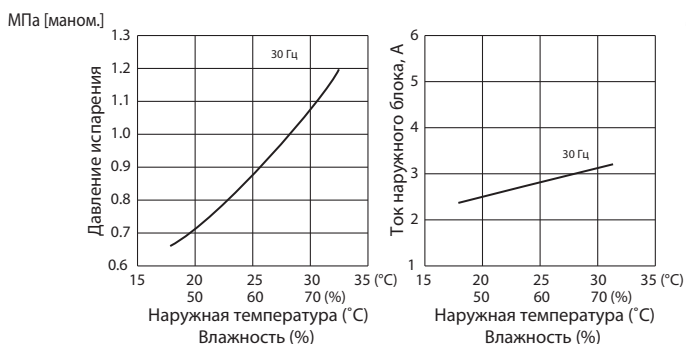

Включен 1 блок 22

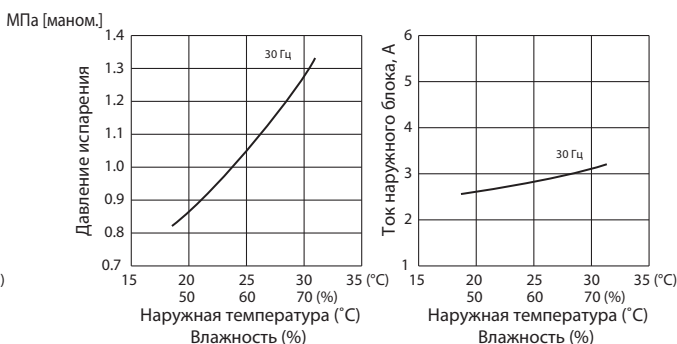

Включен 1 блок 25

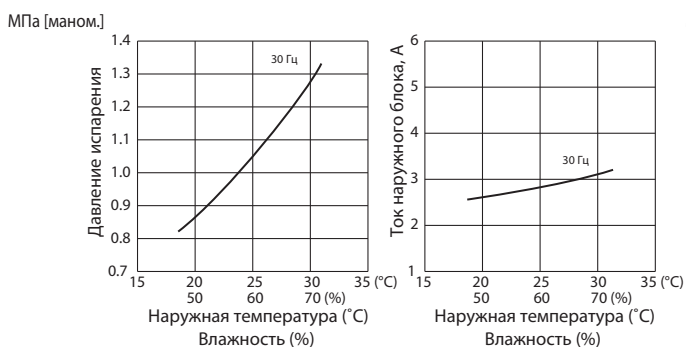

Включен 1 блок 35

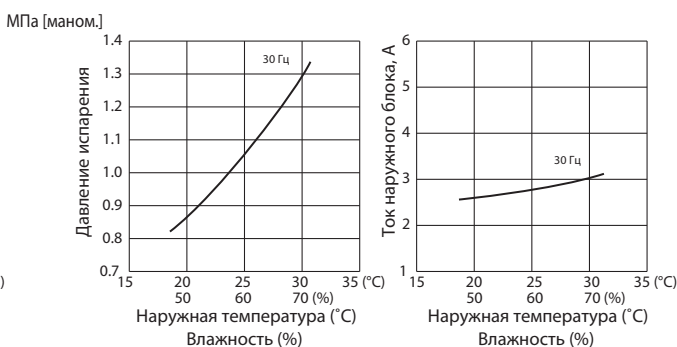

Включен 1 блок 42

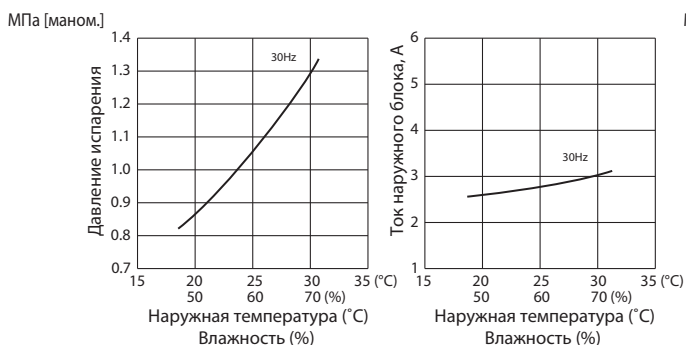

Включен 1 блок 50

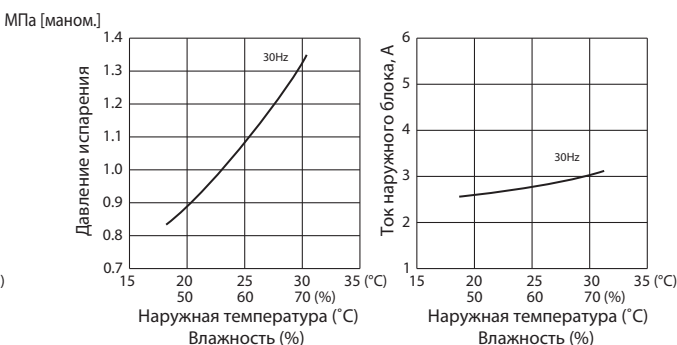

8. Рабочие характеристики

MXZ-3D68VA MXZ-4D72VA

Включен 1 блок 60

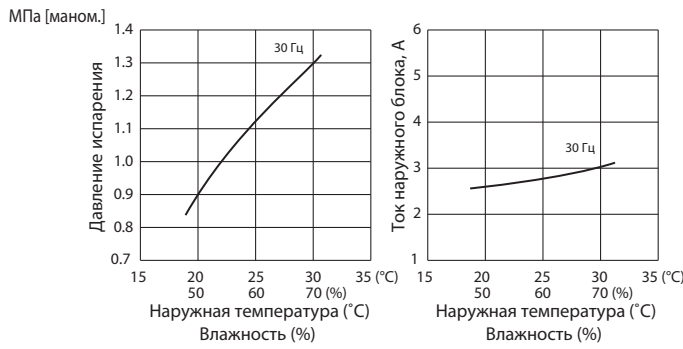

Включен 1 блок 18

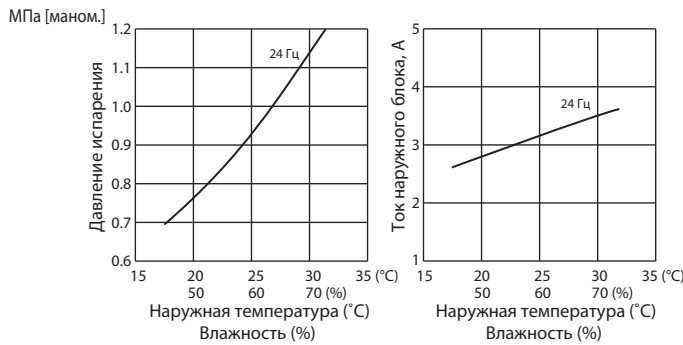

Включен 1 блок 22

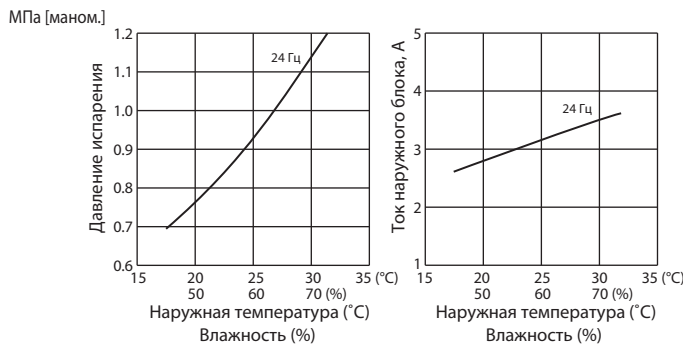

Включен 1 блок 35

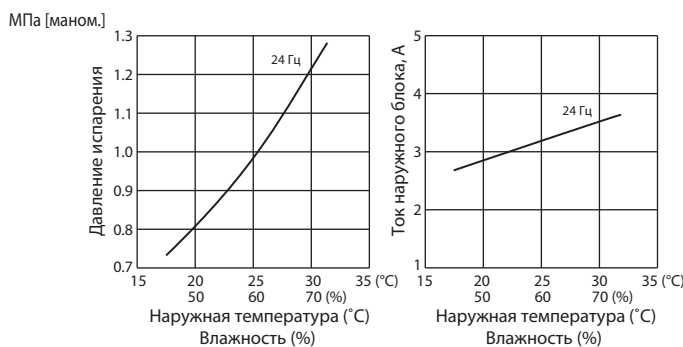

MXZ-4D83VA

Включен 1 блок 15

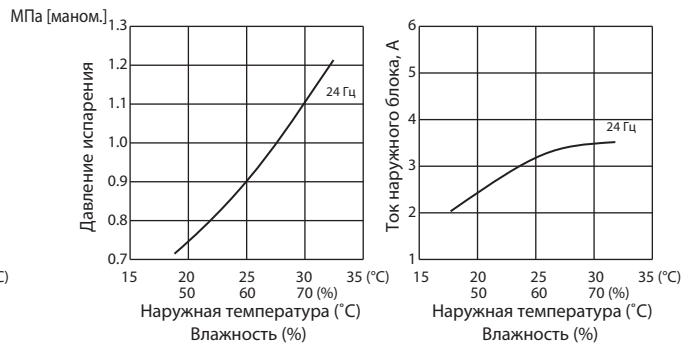

Включен 1 блок 20

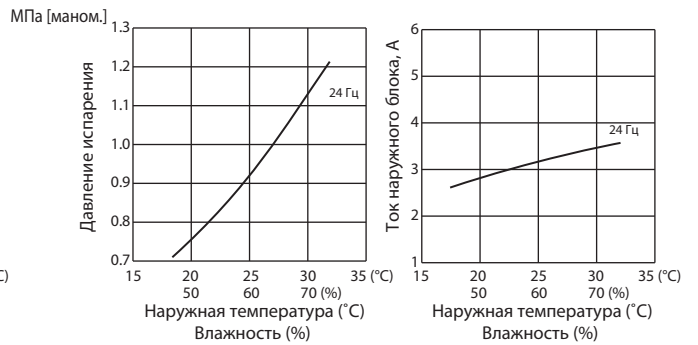

Включен 1 блок 25

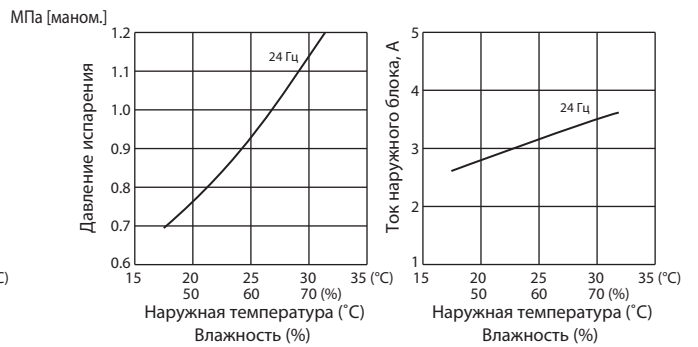

Включен 1 блок 42

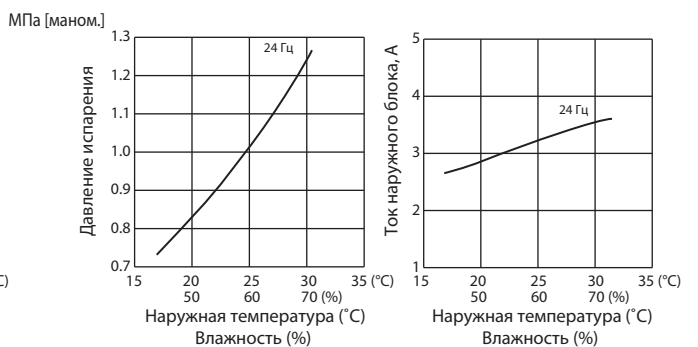

MXZ-4D83VA

Включен 1 блок 50

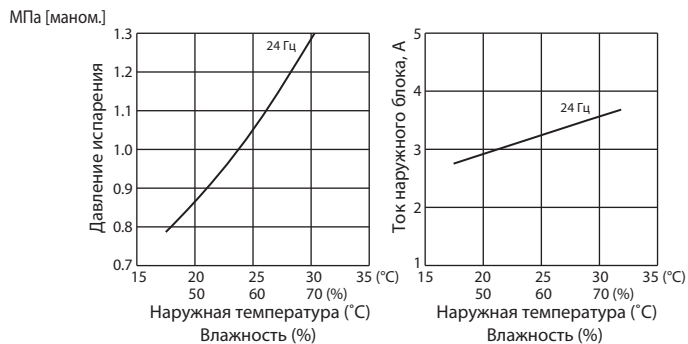

Включен 1 блок 60

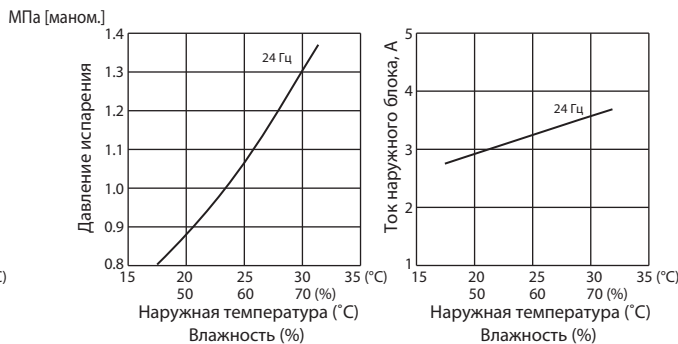

MXZ-5D102VA

Включен 1 блок 71

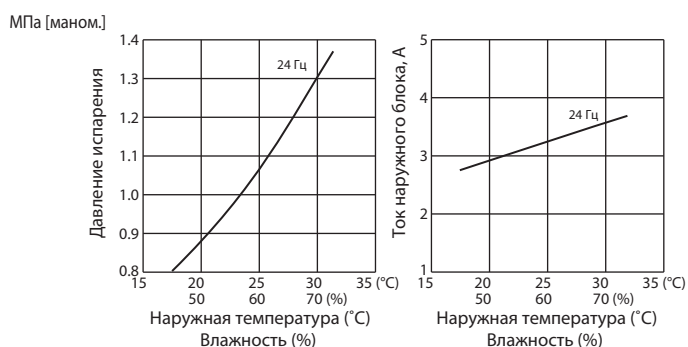

Включен 1 блок 15

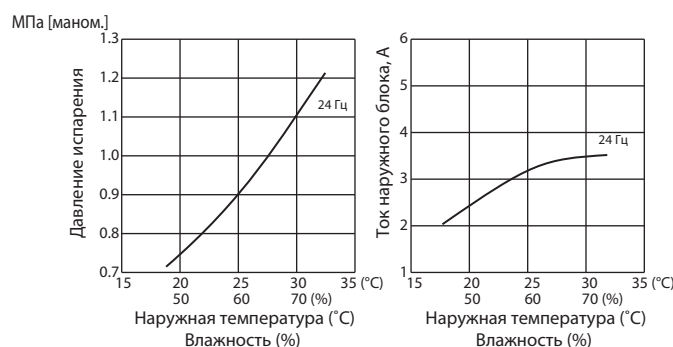

Включен 1 блок 18

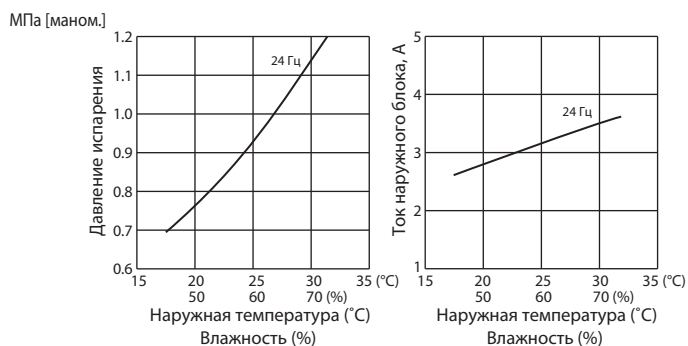

Включен 1 блок 20

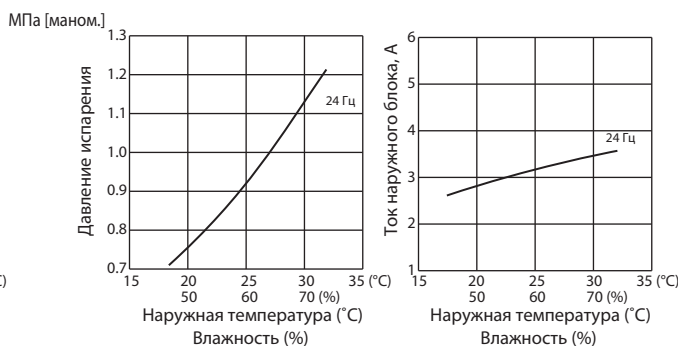

Включен 1 блок 22

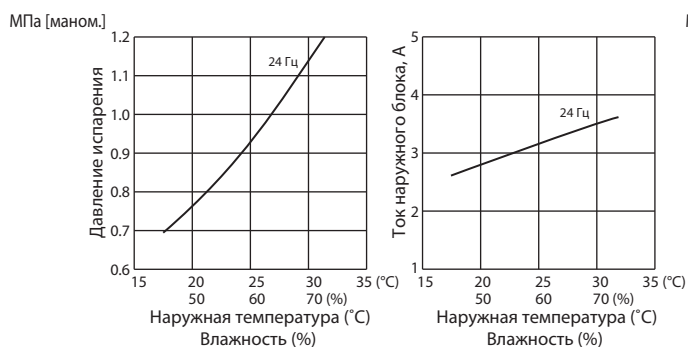

Включен 1 блок 25

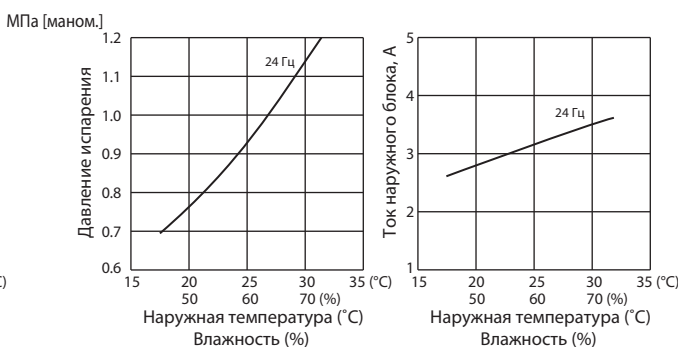

8. Рабочие характеристики

MXZ-5D102VA

Включен 1 блок 35

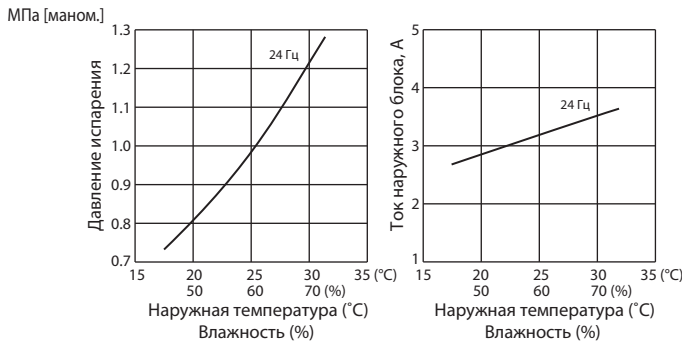

Включен 1 блок 42

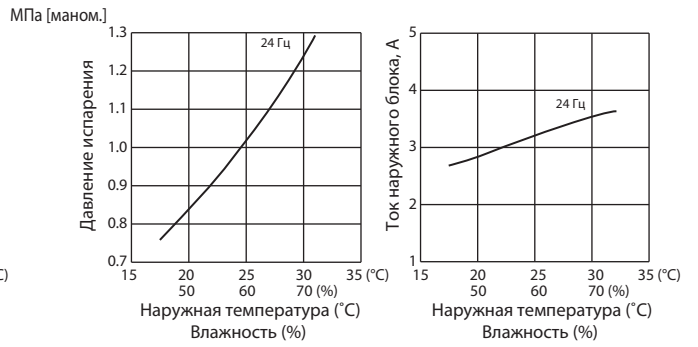

Включен 1 блок 50

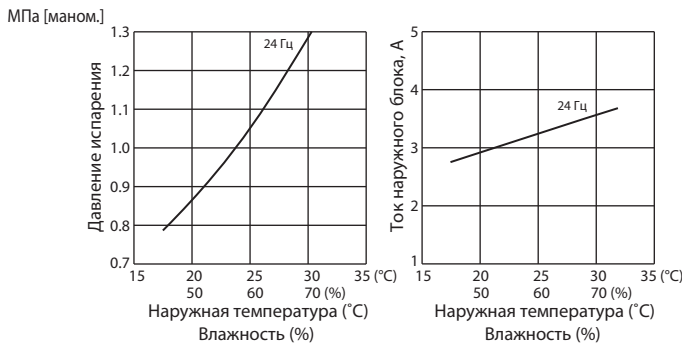

Включен 1 блок 60

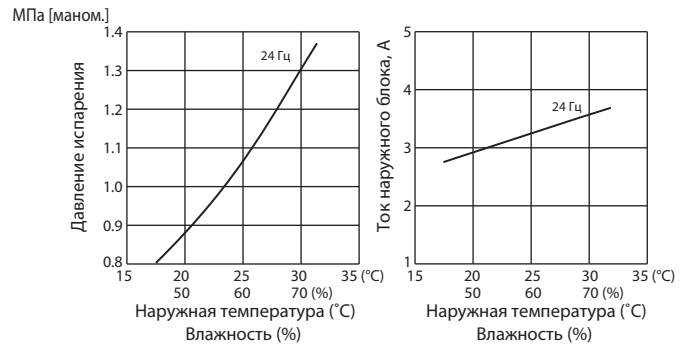

Включен 1 блок 71

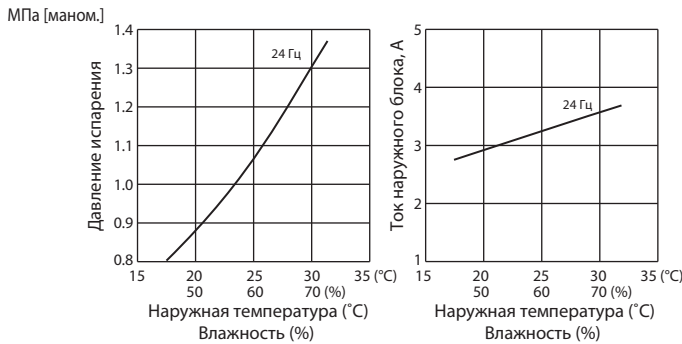

MXZ-6C122VA

Включен 1 блок 15

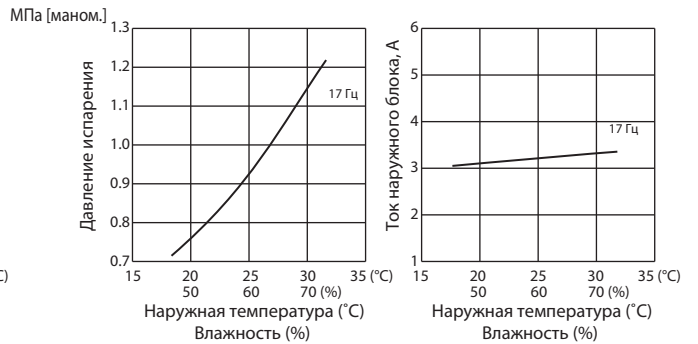

Включен 1 блок 20

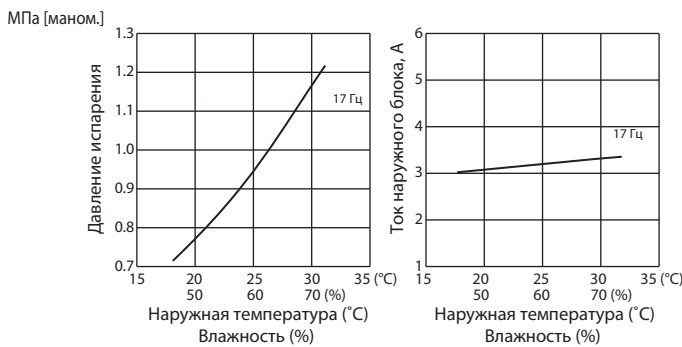

Включен 1 блок 18/22

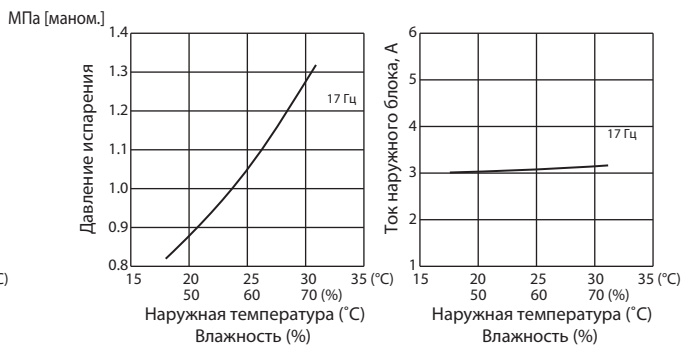

MXZ-6C122VA

Включен 1 блок 25

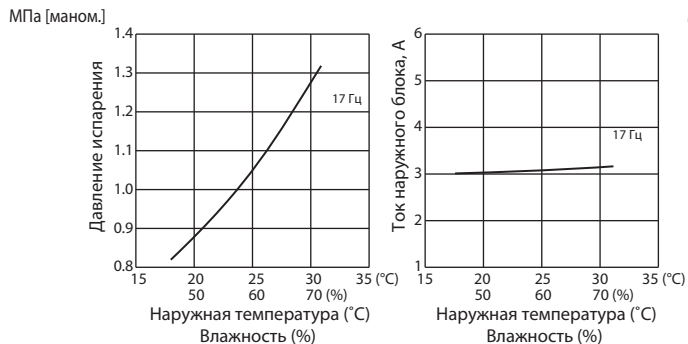

Включен 1 блок 35

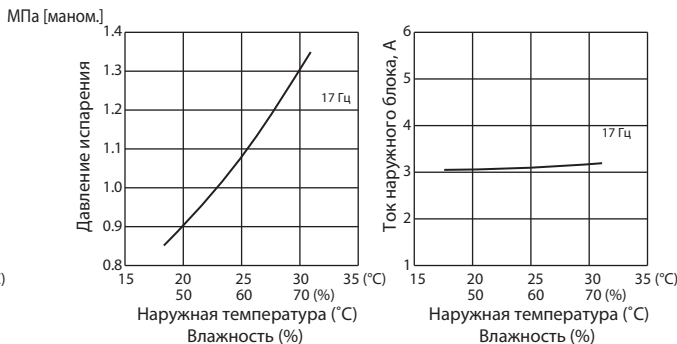

Включен 1 блок 42

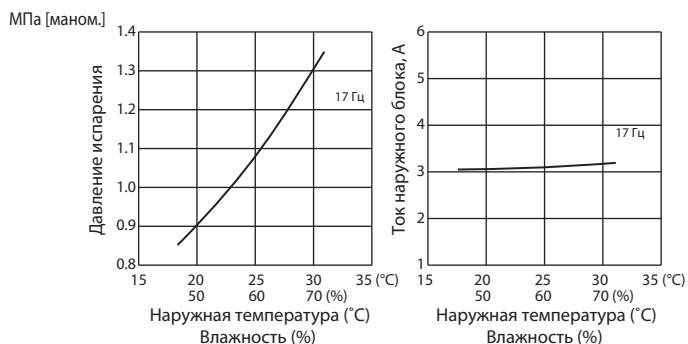

Включен 1 блок 50

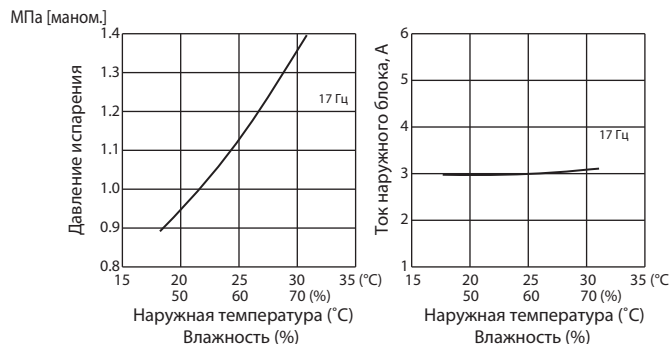

Включен 1 блок 60

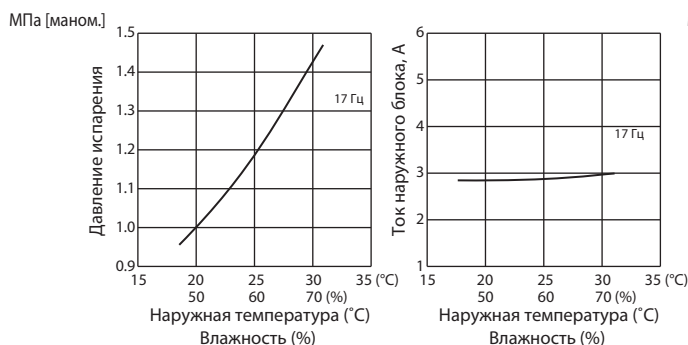

Включен 1 блок 71

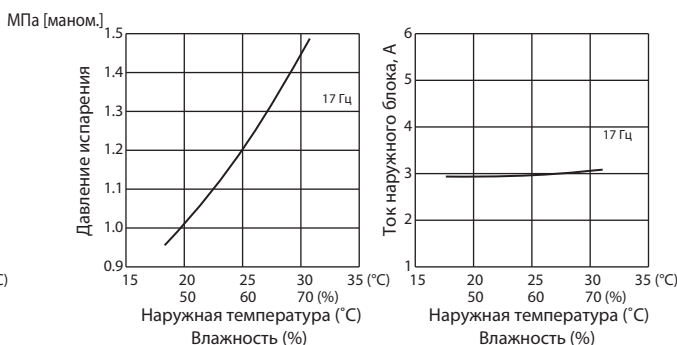

Режим «Обогрев»

1) Условия измерения:

| | Температура в помещении | | Наружная температура | | | |
|-----------------------------|-------------------------|---|----------------------|----|------|--|
| | 20,0 | 2 | 7 | 15 | 20,0 | |
| По сухому термометру (°C) | | | | | | |
| По влажному термометру (°C) | 14,5 | 1 | 6 | 12 | 14,5 | |

2) Включен тестовый режим.

MXZ-2D33VA

Включен 1 блок 15

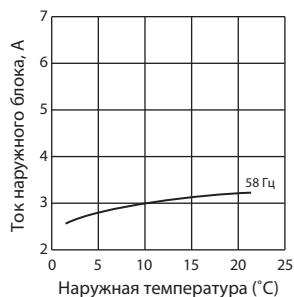

Включен 1 блок 18



Включен 1 блок 20

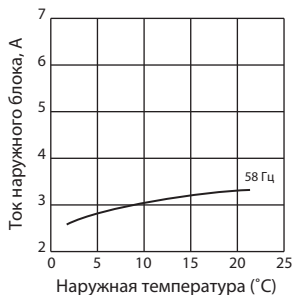

Включен 1 блок 22

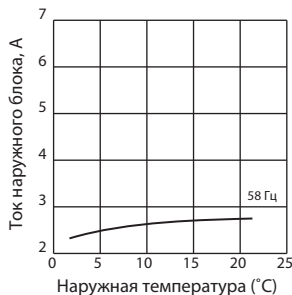

Включен 1 блок 25

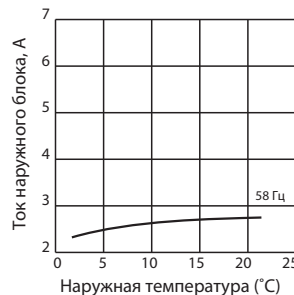

8. Рабочие характеристики

MXZ-2D42VA MXZ-2D53VA

Включен 1 блок 15

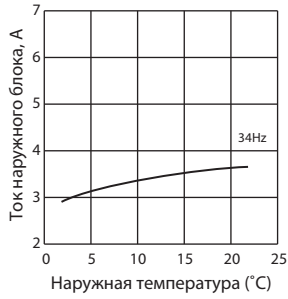

Включен 1 блок 18

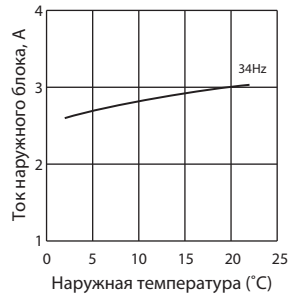

Включен 1 блок 20

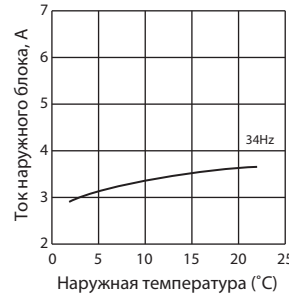

Включен 1 блок 22

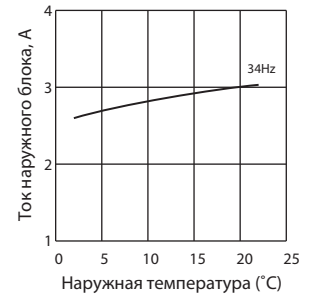

Включен 1 блок 25

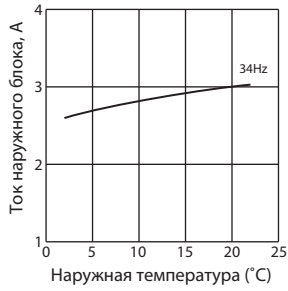

Включен 1 блок 35

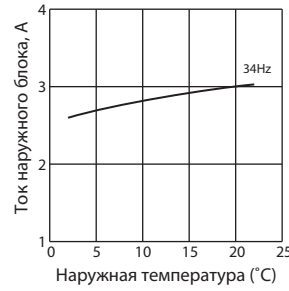

Включен 1 блок 42

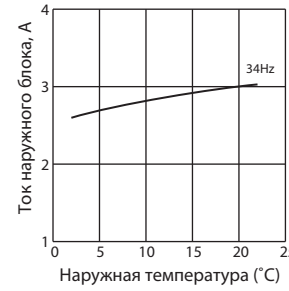

Включен 1 блок 50

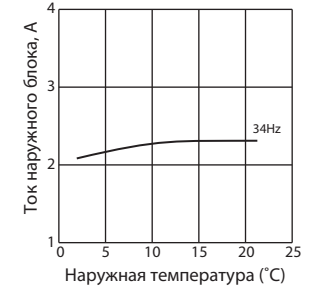

MXZ-3D54VA2

Включен 1 блок 15

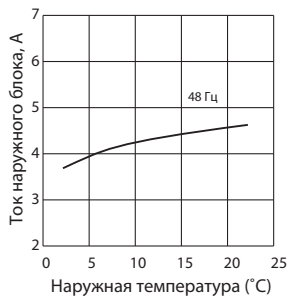

Включен 1 блок 18

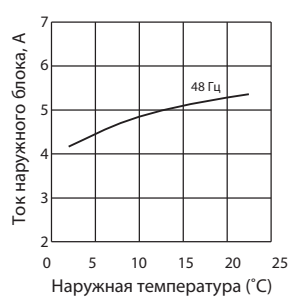

Включен 1 блок 20

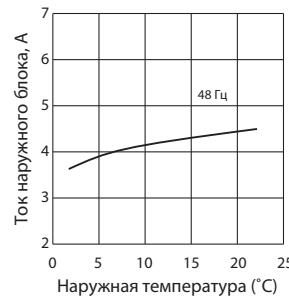

Включен 1 блок 22

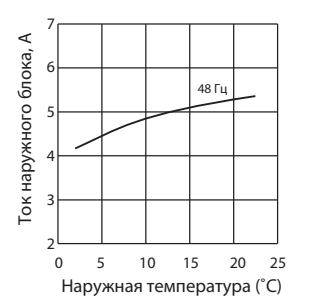

Включен 1 блок 25

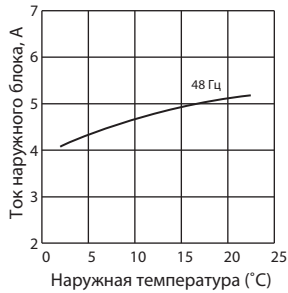

Включен 1 блок 35

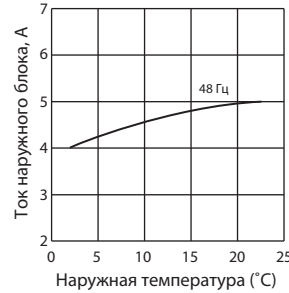

Включен 1 блок 42

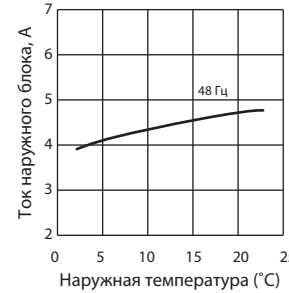

Включен 1 блок 50

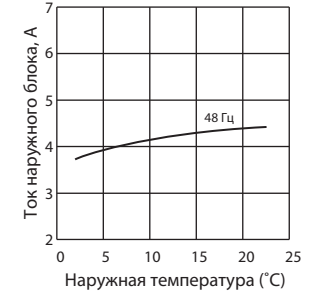

MXZ-3D68VA MXZ-3D72VA

Включен 1 блок 15

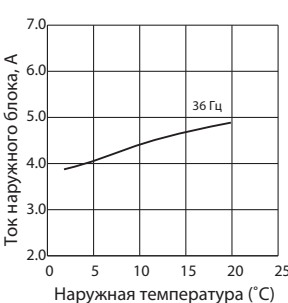

Включен 1 блок 18

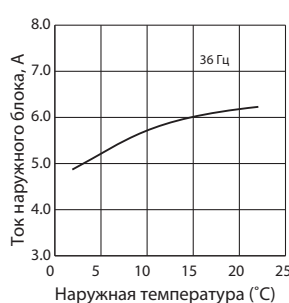

Включен 1 блок 20

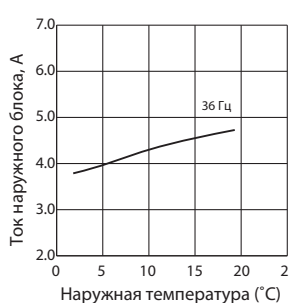

Включен 1 блок 22

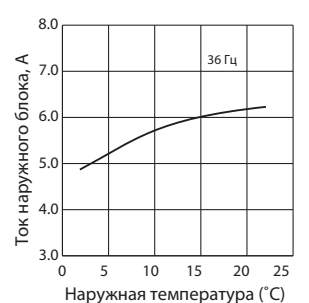

MXZ-3D68VA MXZ-3D72VA

Включен 1 блок 25

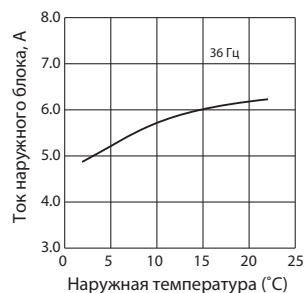

Включен 1 блок 35

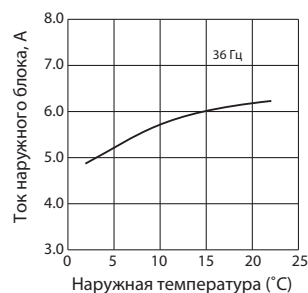

Включен 1 блок 42

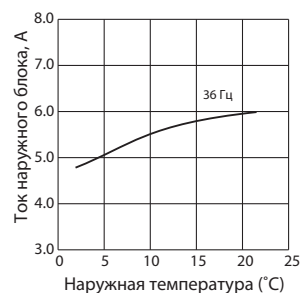

Включен 1 блок 50

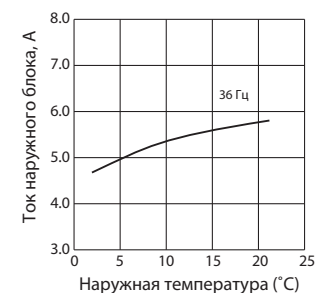

MXZ-4D83VA

Включен 1 блок 60

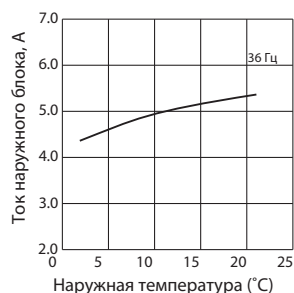

Включен 1 блок 15

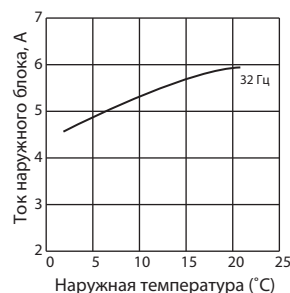

Включен 1 блок 18

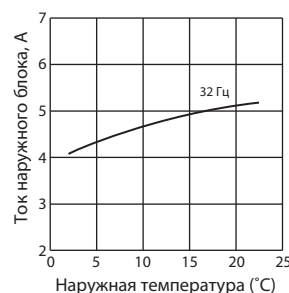

Включен 1 блок 20

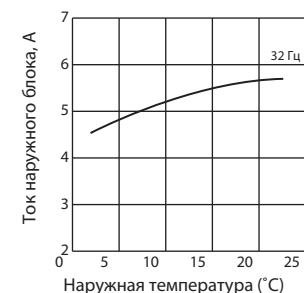

Включен 1 блок 22

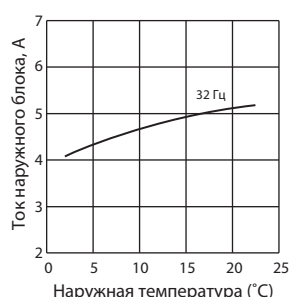

Включен 1 блок 25

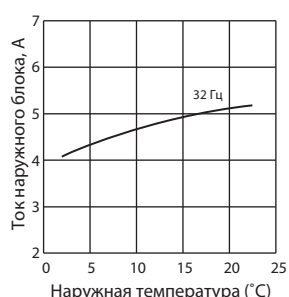

Включен 1 блок 35

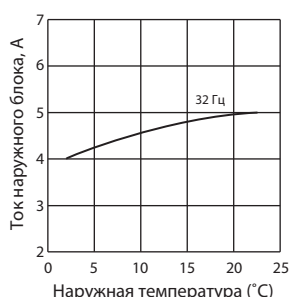

Включен 1 блок 42

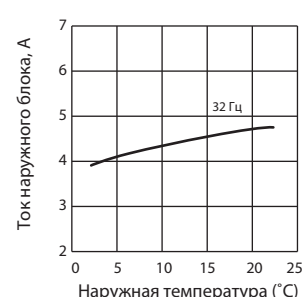

Включен 1 блок 50

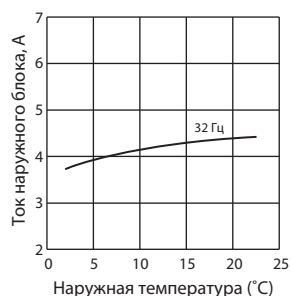

Включен 1 блок 60

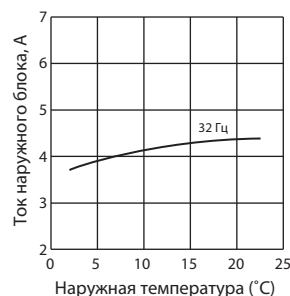

Включен 1 блок 71

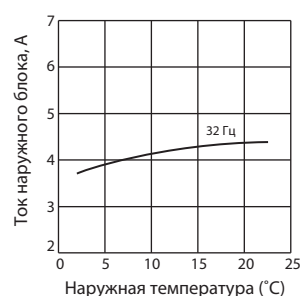

Включен 1 блок 15



Включен 1 блок 18

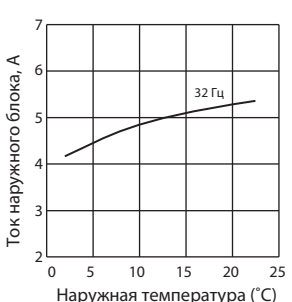

Включен 1 блок 20

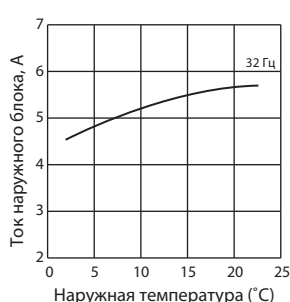

Включен 1 блок 22

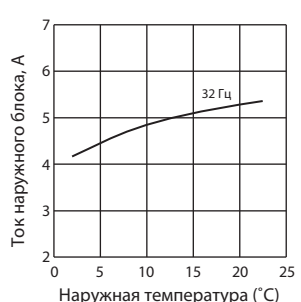

Включен 1 блок 25

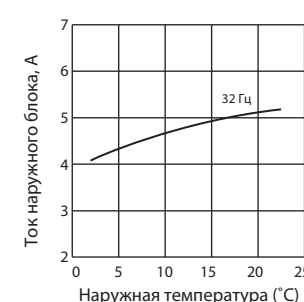

8. Рабочие характеристики

MXZ-5D102VA

Включен 1 блок 35

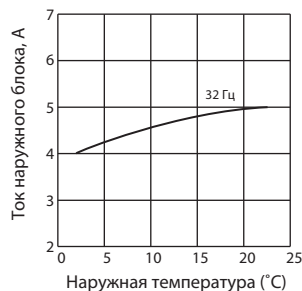

Включен 1 блок 42



Включен 1 блок 50



Включен 1 блок 60

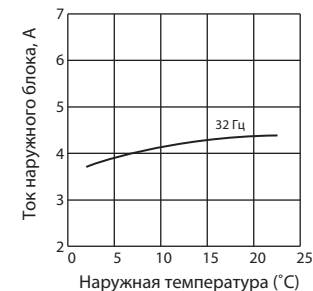

MXZ-6C122VA

Включен 1 блок 71



Включен 1 блок 15

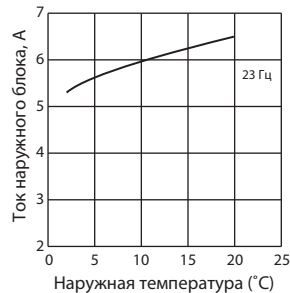

Включен 1 блок 20

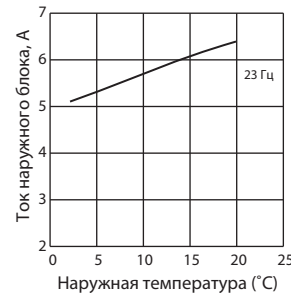

Включен 1 блок 18/22

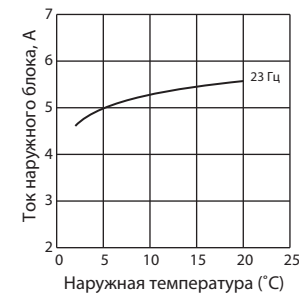

Включен 1 блок 25

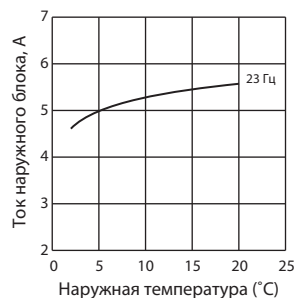

Включен 1 блок 35

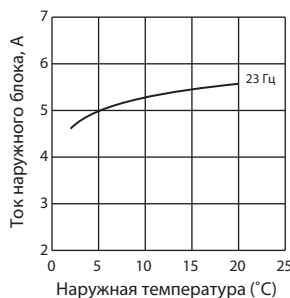

Включен 1 блок 42

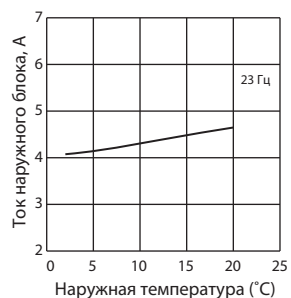

Включен 1 блок 50

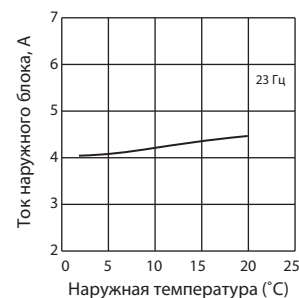

Включен 1 блок 60

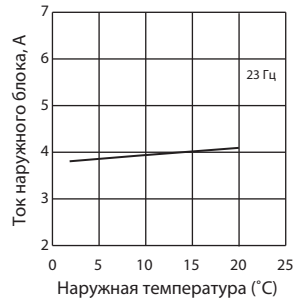

Включен 1 блок 71



MXZ-2D33VA MXZ-2D42VA MXZ-2D53VA MXZ-3D54VA2 MXZ-3D68VA
 MXZ-4D72VA MXZ-4D83VA MXZ-5D102VA MXZ-6C122VA

Взаимосвязь датчиков и исполнительных устройств

| Датчик (термистор) | Назначение | Исполнительное устройство (привод) | | | | |
|---|---|------------------------------------|------------------------|-------------------------|--------------------|---------------------|
| | | Компрессор | Расширительный вентиль | Вентилятор наруж. блока | 4-х ходовой клапан | Запорный вентиль *1 |
| Термистор температуры нагнетания | Защита | ○ | ○ | | | ○ |
| Термистор на теплообменнике внутреннего блока | Охлаждение: защита от обмерзания | ○ | | | | ○ |
| | Обогрев: защита от высокого давления | ○ | ○ | | | |
| Термистор (оттаивание) | Обогрев: оттаивание | ○ | ○ | ○ | ○ | |
| Температура теплоотвода | Защита | ○ | | ○ | | |
| Наружная температура | Охлаждение при низкой температуре наружного воздуха | ○ | ○ | ○ | | ○ |
| | Обогрев: нагреватель поддона | | | | | |
| Термистор на теплообменнике наружного блока | Охлаждение при низкой температуре наружного воздуха | ○ | ○ | ○ | | ○ |
| | Охлаждение: защита от высокого давления | ○ | ○ | | | |

*1 Только в MXZ-6C122VA.

10. Сервисные функции

1. Дополнительные функции, активируемые на плате наружного блока.

MXZ-2D33VA MXZ-2D42VA MXZ-2D53VA MXZ-3D54VA2 MXZ-3D68VA
MXZ-4D72VA MXZ-4D83VA MXZ-5D102VA MXZ-6C122VA

а) Фиксация режима работы наружного блока: охлаждение/осушение или обогрев.

Описание функции:

Данная функция предназначена для фиксации режима работы наружного блока: охлаждение/осушение (например, ЛЕТО) или обогрев (ЗИМА). Для реализации потребуется сделать некоторые установки на наружном блоке. После этого работа наружного блока в противоположном режиме будет не возможна.

При активации следует поставить в известность заказчика.

как задействовать эту функцию:

- 1) Выключите питание
- 2) Установите переключатели SW1 и SW2 в соответствии с изображениями ниже.
- 3) Включите питание.

MXZ-2D33VA MXZ-2D42VA MXZ-2D53VA
 SW1 на плате индикации наружного блока
MXZ-4D83VA MXZ-5D102VA MXZ-6C122VA
 SW1 на плате управления наружного блока

Охлаждение/осушение

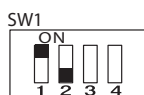

Обогрев

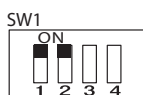

MXZ-3D54VA2 MXZ-3D68VA MXZ-4D72VA
 SW2 на плате управления наружного блока

Охлаждение/осушение



Обогрев



б) Снижение шума наружного блока.

Описание функции:

Данная функция предназначена для снижения уровня шума наружного блока при частичной загрузке, например, ночью в режиме охлаждения. Следует помнить, что при включении этой функции максимальная производительность (охлаждение или обогрев) будет ограничена.

как задействовать эту функцию

- 1) Выключите питание и убедитесь в том, что LED-индикаторы погасли.
- 2) Установите переключатель номер 3 на блоке переключателей SW1 в положение ON для того, чтобы задействовать эту функцию (MXZ-2D33VA/2D42VA/2D53VA/4D83VA/5D102VA).
 Установите переключатель номер 3 на блоке переключателей SW2 в положение ON для того, чтобы задействовать эту функцию (MXZ-3D54VA2/3D68VA/4D72VA).
- 3) Включите питание.

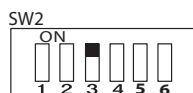
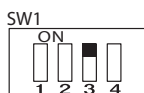

в) Предварительный прогрев компрессора

Описание функции:

Данная функция предназначена для улучшения условий запуска компрессора при низких температурах наружного воздуха. Инвертор подает на компрессор управляющее напряжение, амплитуда и частота которого недостаточна для запуска двигателя и вращения ротора. При остановленном роторе происходит разогрев компрессора статорными обмотками электродвигателя. В этом режиме компрессор потребляет около 50 Вт. Функция предварительно активирована в блоках MXZ-3D54VA2/3D68VA/4D72VA/4D83VA/5D102VA/6C122VA и деактивирована в блоках MXZ-2D33VA/2D42VA/2D53VA.

Включение предварительного прогрева компрессора

- 1) Выключите питание.
- 2) Установите переключатель номер 4 на блоке переключателей SW2 на плате управления наружного блока в положение ON (OFF для MXZ-6C122VA) для того, чтобы задействовать эту функцию.
- 3) Включите питание.

Примечание. Предварительный прогрев компрессора невозможен при отключенном автоматическом выключателе.

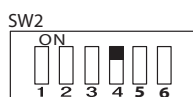

г) Автоматическая коррекция соединений MXZ-2D33VA MXZ-2D42VA MXZ-2D53VA

Описание функции:

Данная функция предназначена для определения соответствия соединений фреоновых и сигнальных линий. При обнаружении несоответствия производится автоматическое восстановление правильности соединений (программно). Для проверки правильности соединений потребуется включить один из внутренних блоков в режиме охлаждения на 30 минут.

Примечание. В некоторых случаях режим не может определить правильность: например, при утечке хладагента, при закрытых вентилях наружного блока, при неисправности расширительных вентилей. Функция автоматической коррекции не работает, если Dip-переключатель SW2-2 установлен в положение OFF.

Правильно

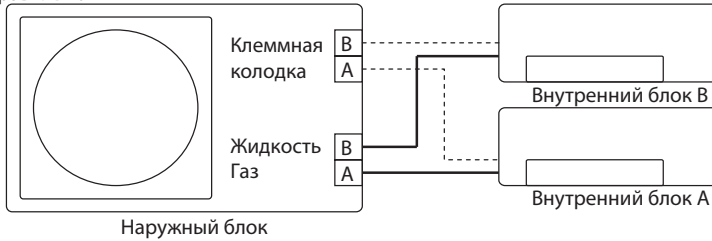

Наружный блок

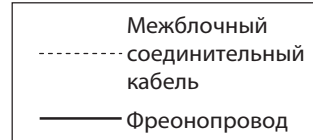
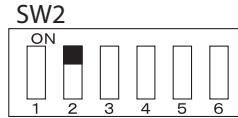

Неправильно

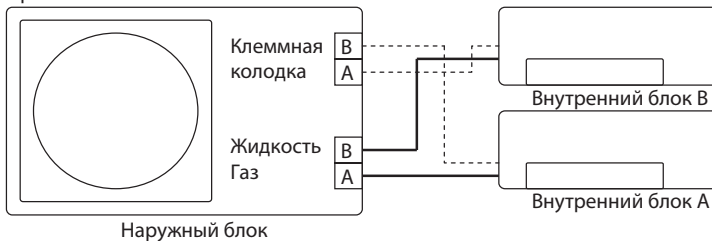

Наружный блок

Неправильно

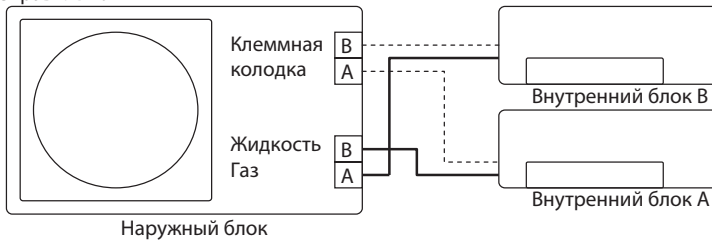

Наружный блок

Проверить, была ли выполнена коррекция можно следующим образом:

- 1) Выключить питание.
- 2) Установить переключатель SW2-3 на плате индикации в положение ON.
- 3) Включить питание и проверить мигание светодиодов LED1 и LED2: 1 раз - коррекции не было, 3 раза - была проведена коррекция.
- 4) Выключить питание, убедитесь, что LED-индикаторы погасли.
- 5) Установите переключатель SW2-3 на плате индикации в положение OFF.
- 6) Включить питание.

| Количество миганий | | Межблочные линии связи |
|--------------------|-----------|--------------------------|
| LED1(КРА) | LED2(ЖЕЛ) | |
| 1 раз | 1 раз | коррекция не произведена |
| 3 раза | 3 раза | скорректировано |

Для MXZ-2D33VA/2D42VA/2D53VA используется переключатель SW2 на плате индикации.

SW2

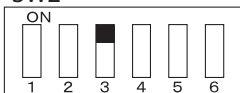

MXZ-3D54VA2/3D68VA/4D72VA/4D83VA/5D102VA

Соответствие соединений фреоновых и сигнальных линий может быть автоматически проверено. Для активации этого режима нажмите кнопку SW871 на плате управления наружного блока. При обнаружении несоответствия производится автоматическое восстановление правильности соединений (программно). Это может занять от 10 до 20 минут.

как задействовать эту функцию

- 1) Убедитесь, что температура наружного воздуха выше 0 °С. Данная функция не работает при температуре ниже 0 °С.
- 2) Убедитесь, что открыты газовый и жидкостной вентили на наружном блоке полностью открыты.
- 3) Проверьте правильность подключения межблочного кабеля.
- 4) Включите питание и подождите как минимум 1 минуту.
- 5) Нажмите кнопку SW871 на плате управления наружного блока.

Светодиодная индикация в процессе проверки соответствия соединений:

| LED1(КРА) | LED2(ЖЕЛ) | LED3(ЗЕЛ) |
|-----------|-----------|-----------|
| включен | включен | мигает |

Светодиодная индикация по окончании процесса проверки соответствия соединений:

| LED1(КРА) | LED2(ЖЕЛ) | LED3(ЗЕЛ) | Индикация |
|---------------------------|-----------|-----------|---|
| включен | выключен | включен | Завершено (успешно определено) |
| мигает | мигает | мигает | Не может быть скорректировано |
| другие варианты индикации | | | См. инструкцию, расположенную за сервисной панелью. |

Убедитесь, что запорные вентили открыты, фреоновые провода не засорены и не деформированы.

б) Нажмите кнопку для отмены режима проверки соответствия.

Светодиодная индикация после отмены:

| LED1(КРА) | LED2(ЖЕЛ) | LED3(ЗЕЛ) |
|-----------|-----------|-----------|
| включен | включен | выключен |

Примечания:

- 1) Внутренние блоки не могут использоваться во время режима проверки соответствия соединений.
- 2) Если режим проверки был включен во время работы одного из внутренних блоков, то этот блок выключается.
- 3) Использовать систему можно только после завершения коррекции.
- 4) Нажатие кнопки во время работы режима проверки отключает его.

Проверка результатов определения соответствия соединений фреоновых проводов и сигнальных линий может быть проведена следующим способом. Нажмите и удерживайте кнопку в течение 5 секунд. После этого 30 секунд светодиоды индицируют информацию о результатах проверки примерно 30 секунд.

Светодиодная индикация результатов проверки соответствия соединений:

| LED1(КРА) | LED2(ЖЕЛ) | LED3(ЗЕЛ) | Межблочные линии связи |
|-----------|-----------|-----------|--|
| 1 раз | 1 раз | включен | Коррекция не производилась (изначально было правильное соединение) |
| 3 раза | 3 раза | включен | Скорректировано |

Примечание. Активируйте данную функцию для проверки правильности соединений после замены платы управления наружного блока. Предыдущие данные удаляются после замены платы. Результаты проверки не могут быть отображены, если режим проверки был прерван.

д) Автоматическая коррекция соединений

Данная функция позволяет изменить значение ограничения тока. Используйте ее, только если ток превышает установленное значение.

Изменение значения ограничения тока:

- 1) Выключите питание.
- 2) Установите переключатели на DIP-переключателе SW2 в соответствии с таблицей справа.
- 3) Включите питание.

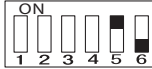
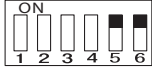
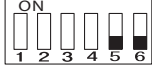
| SW2 | MXZ-4D83VA/5D102VA | MXZ-6C122VA |
|---|---------------------------------|-------------|
|  | 10,5 A | 20 A |
|  | 15,5 A | 25 A |
|  | Заводская установка. Полный. | |

MXZ-2D33VA MXZ-2D42VA MXZ-2D53VA MXZ-3D54VA2 MXZ-3D68VA
MXZ-4D72VA MXZ-4D83VA MXZ-5D102VA MXZ-6C122VA

1. Меры предосторожности

Перед поиском неисправности проверьте следующее:

1. Напряжение электропитания наружного блока.
2. Проверьте правильность межблочных соединений и кабель.

Во время проведения сервисных работ выполните следующее:

1. Перед обслуживанием кондиционера отключите его с помощью пульта дистанционного управления. Убедитесь, что жалюзи закрылись и отключите питание.
2. Обязательно отключите питание перед снятием передней и верхней панелей, корпуса и платы управления.
3. Перед удалением электронных компонентов и узлов дождитесь разряда сглаживающих конденсаторов.
4. При снятии электронных плат, держите их за края во избежание повреждения компонентов плат.
5. При отключении разъемов не тяните за провод.

<Неправильно>



Провода

<Правильно>



Корпус разъема

Процедура поиска неисправностей

1. Проверьте, не мигает ли светодиод, указывая на неисправность. Установите количество и периодичность миганий, чтобы определить ошибку.
2. Проверьте разъемы и соединения.
3. Если есть предположение, что плата дефектна, проверьте визуально наличие плохих контактов, сгоревших компонентов.

2. Проверка последних неисправностей в системе

Информация о неисправности фиксируется и сохраняется в памяти системы. Поэтому даже после восстановления работоспособности можно проверить, что случилось с системой. Этот режим удобен для диагностики систем, неисправность в которых повторно не появляется.

1. Последовательность проверки последних неисправностей

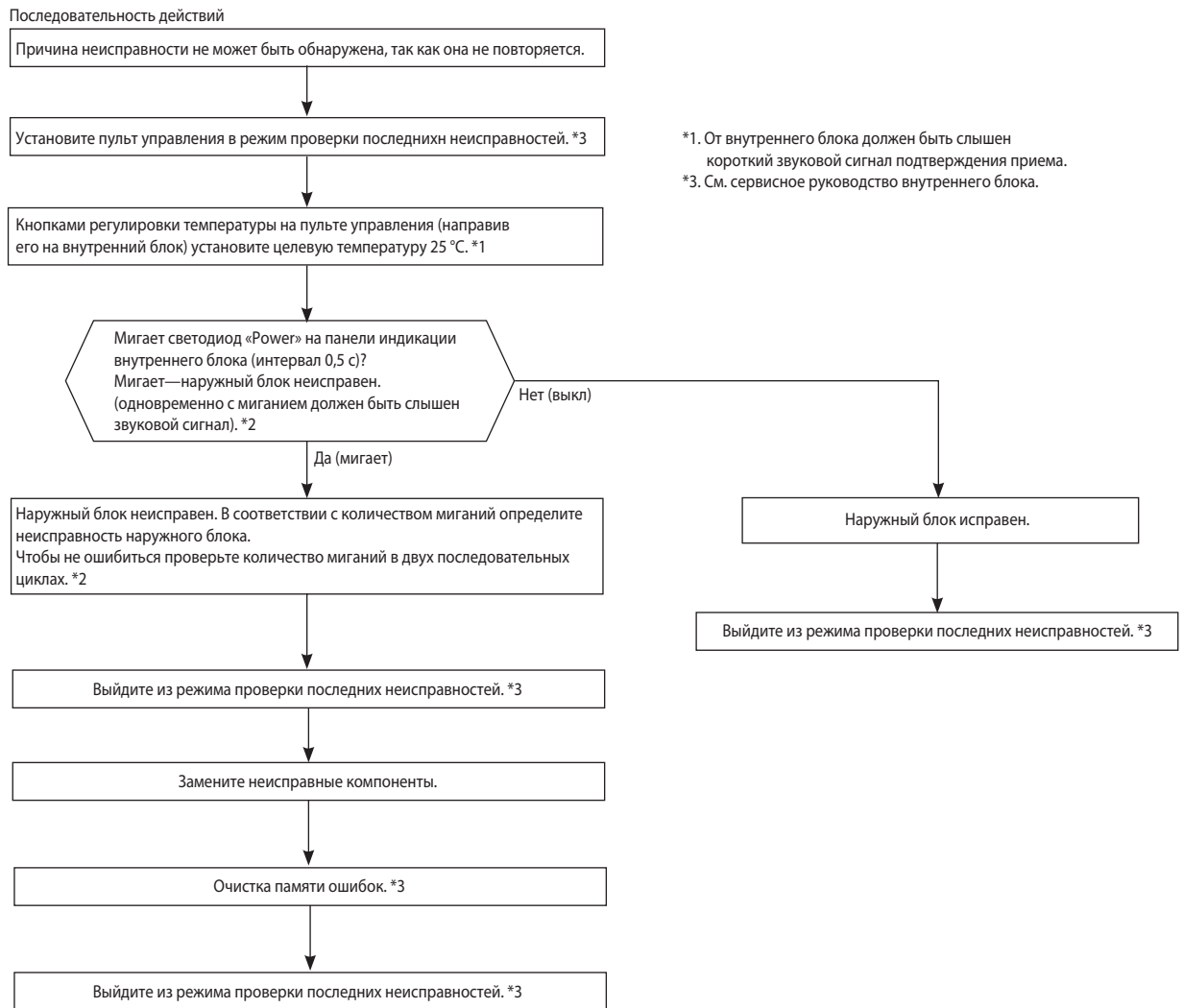

Примечания:

1. Убедитесь, что режим проверки последних неисправностей завершен. В противном случае корректная работа невозможна.
2. Если очистка памяти не произведена, то информация о последней неисправности сохраняется в памяти.

*2. Мигание светодиода при неисправности наружного блока.

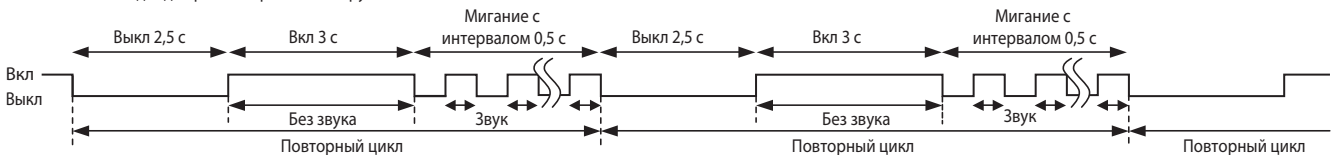

2. Таблица кодов в режиме проверки последних неисправностей

MXZ-2D

| Левый или верхний светодиод на внутреннем блоке | Неисправность | LED индикаторы на плате наружного блока | | Способ определения | Способ устранения | В режиме проверки «внутр./наружный» | |
|---|--|---|---------------------------|---|--|---|---|
| | | LED 1 | LED 2 | | | | |
| Выкл | Нет (блок исправен) | — | — | — | — | — | |
| 2 раза мигает 2,5 с выкл | Силовые цепи наружного блока. | Включен | Включен | Выключение системы происходит три раза в течение 1 минуты после пуска компрессора. Защита компрессора срабатывает 24 раза подряд в течение 10 секунд после пуска компрессора. | <ul style="list-style-type: none"> Проверьте разъем и соединительные провода компрессора. См. раздел «Проверка компрессора и платы инвертора». Проверьте запорные вентили. | 0 | |
| 3 раза мигает 2,5 с выкл | Термистор (температура нагнетания) | Включен | 1 раз мигает через 2,5 с | Замыкание или обрыв термистора фиксируется при работе компрессора. | <ul style="list-style-type: none"> См. раздел «Характеристики основных компонентов». | 0 | |
| | Термистор (оттаивание) | | 1 раз мигает через 2,5 с | | | 0 | |
| | Термистор (наружная температура) | | 2 раза мигает через 2,5 с | | | 0 | |
| | Термистор (теплотвод) | | 3 раза мигает через 2,5 с | | | 0 | |
| | Термистор на плате наружного блока | | 4 раза мигает через 2,5 с | | | <ul style="list-style-type: none"> Замените плату инвертора. | 0 |
| | Термистор на теплообменнике наружного блока | | 9 раза мигает через 2,5 с | | | <ul style="list-style-type: none"> См. раздел «Характеристики основных компонентов». | 0 |
| 4 раза мигает 2,5 с выкл | Превышение тока | 1 раз мигает через 2,5 с | — | Повышенный ток силового модуля. | <ul style="list-style-type: none"> Проверьте разъем компрессора и соединительные провода. См. раздел «Проверка компрессора и платы инвертора» . Проверьте запорные вентили. | — | |
| | Компрессор | 2 раз мигает через 2,5 с | — | Повышенный ток силового модуля в течение 10 секунд после пуска компрессора. | <ul style="list-style-type: none"> Проверьте разъем компрессора и соединительные провода. См. раздел «Проверка компрессора и платы инвертора». | — | |
| | | 9 раз мигает через 2,5 с | — | Искажена форма тока компрессора. | | — | |
| 5 раз мигает 2,5 с выкл | Высокая температура нагнетания | Включен | Включен | Температура нагнетания превышает 116°C, и компрессор выключается. | <ul style="list-style-type: none"> Проверьте количество хладагента и гидравлический контур. См. раздел «Проверка расширительного вентиля». | — | |
| 6 раз мигает 2,5 с выкл | Высокое давление | Включен | Включен | Температура термистора на теплообменнике наружного блока превышает 70°C в режиме охлаждения или температура фреонпровода (газ) превышает 70°C в режиме обогрева. | <ul style="list-style-type: none"> Проверьте количество хладагента и гидравлический контур. Проверьте запорные вентили. | — | |
| 7 раз мигает 2,5 с выкл | Перегрев теплоотвода | 3 раза мигает через 2,5 с | — | Температура теплоотвода во время работы превышает 90°C. | <ul style="list-style-type: none"> Проверьте окружение блока и прохождение воздушных потоков. | — | |
| | Перегрев платы наружного блока | 4 раза мигает через 2,5 с | — | Температура платы инвертора наружного блока превышает 80°C. | <ul style="list-style-type: none"> Проверьте электродвигатель вентилятора наружного блока. | — | |
| 8 раз мигает 2,5 с выкл | Электродвигатель вентилятора наружного блока | Включен | Включен | Защита срабатывает 3 раза подряд в течение 30 секунд после запуска вентилятора. | <ul style="list-style-type: none"> См. раздел «Проверка электродвигателя вентилятора наружного блока». | — | |
| 9 раз мигает 2,5 с выкл | Данные энергонезависимой памяти | Включен | 5 раз мигает через 2,5 с | Данные не могут быть правильно считаны из памяти. | <ul style="list-style-type: none"> Замените плату инвертора наружного блока. | 0 | |
| | Силовой модуль | 7 раз мигает через 2,5 с | — | Замыкание выходных цепей силового модуля. Замыкание обмоток компрессора. | <ul style="list-style-type: none"> См. раздел «Проверка компрессора и платы инвертора» . | 0 | |
| 10 раз мигает 2,5 с выкл | Температура нагнетания | Включен | Включен | В течение 40 минут температура нагнетания ниже 50°C (охлаждение)/ 40°C (обогрев). | <ul style="list-style-type: none"> Проверьте количество хладагента и гидравлический контур. См. раздел «Проверка расширительного клапана». | — | |
| 11 раз мигает 2,5 с выкл | Датчик втярпямленного тока | 8 раз мигает через 2,5 с | — | Датчик зафиксировал замыкание или обрыв во время работы компрессора. | <ul style="list-style-type: none"> Замените плату инвертора. | — | |
| | Напряжение в шине | 6 раз мигает через 2,5 с | — | Напряжение в шине превысило 430 В или упало ниже 50 В во время работы компрессора. | <ul style="list-style-type: none"> Проверьте силовые цепи питания. Замените плату инвертора. | — | |
| 14 раз мигает | Запорные вентили наружного блока закрыты | Включен | 12 раз мигает через 2,5 с | Закрытые вентили наружного блока определяются, исходя из повышенного тока компрессора. | <ul style="list-style-type: none"> Проверьте положение запорных вентилей. Проверьте количество хладагента и гидравлический контур. | 0 | |

Примечание. Формат миганий светодиодов в режиме проверки последних неисправностей отличается от формата индикации текущих неисправностей.

11. Поиск неисправности

3. Таблица кодов в режиме проверки последних неисправностей

MXZ-3D/4D/5D

| Левый или верхний светодиод на внутреннем блоке | Неисправность | LED индикаторы на плате наружного блока | | Способ определения | Способ устранения | В режиме проверки «внутр./наружный» |
|---|--|---|---------------------------|---|---|-------------------------------------|
| | | LED 1 | LED 2 | | | |
| Выкл | Нет (блок исправен) | Включен | Включен | — | — | — |
| 2 раза мигает 2,5 с выкл | Силовые цепи наружного блока. | Включен | Включен | Выключение системы происходит три раза в течение 1 минуты после пуска компрессора или выключение происходит 3 раза в течение 3 минут после пуска блока при неисправности конвертера или несоответствия выпрямленного напряжения. | <ul style="list-style-type: none"> Проверьте разъем и соединительные провода компрессора. См. раздел «Проверка компрессора и платы инвертора». Проверьте запорные вентили. | 0 |
| 3 раза мигает 2,5 с выкл | Термистор (температура нагнетания) | Включен | 1 раз мигает через 2,5 с | Замыкание или обрыв термистора фиксируется при работе компрессора. | См. раздел «Характеристики основных компонентов». | 0 |
| | Термистор (оттаивание) | | 1 раз мигает через 2,5 с | | | 0 |
| | Термистор (наружная температура) | | 2 раза мигает через 2,5 с | | | 0 |
| | Термистор (теплотвод) | | 3 раза мигает через 2,5 с | | Замените плату питания (MXZ-6C122VA) | 0 |
| | Термистор на плате наружного блока | | 4 раза мигает через 2,5 с | | Замените плату управления наружного блока (для MXZ-6C122VA замените плату питания). | 0 |
| | Термистор на теплообменнике наружного блока | | 9 раза мигает через 2,5 с | | См. раздел «Характеристики основных компонентов». | 0 |
| 4 раза мигает 2,5 с выкл | Превышение тока | 1 раз мигает через 2,5 с | — | Ток 28 А в силовом модуле (в случае с MXZ-6C122VA ток 40 А). | <ul style="list-style-type: none"> Проверьте разъем компрессора (повторно вставьте) и соединительные провода. См. раздел «Проверка компрессора и платы инвертора». Проверьте запорные вентили. | — |
| | Защита по току | 9 раза мигает через 2,5 с | — | Искажена форма выпрямленного тока. | См. раздел «Проверка компрессора и платы инвертора». | — |
| 5 раз мигает 2,5 с выкл | Высокая температура нагнетания | Включен | Включен | Температура нагнетания превышает 116°C (114°C для MXZ-6C122VA), и компрессор выключается. Компрессор запустится при считывании термистором температуры 100°C и ниже через 3 минуты. | <ul style="list-style-type: none"> Проверьте количество хладагента и гидравлический контур. См. раздел «Проверка расширительного вентиля». | — |
| 6 раз мигает 2,5 с выкл | Высокое давление | Включен | Включен | Высокое давление зафиксировано выключателем по высокому давлению (HPS) (MXZ-3D68/4D72/4D83/5D102/6C122VA). | <ul style="list-style-type: none"> Проверьте количество хладагента и гидравлический контур. Проверьте запорные вентили. | — |
| | | | | Температура термистора на теплообменнике наружного блока превышает 70°C в режиме охлаждения или температура фреонпровода (газ) превышает 70°C в режиме обогрева. | | |
| 7 раз мигает 2,5 с выкл | Перегрев тепловода | 3 раза мигает через 2,5 с | — | Температура тепловода во время работы превышает 89°C. | <ul style="list-style-type: none"> Проверьте окружение блока и прохождение воздушных потоков. Проверьте электродвигатель вентилятора наружного блока. | — |
| | Перегрев платы наружного блока | 4 раза мигает через 2,5 с | — | Температура платы инвертора наружного блока превышает 73°C (MXZ-3D54VA2/3D68/72VA), 87°C (MXZ-4D83/5D102VA), 95°C (MXZ-6C122VA). | | |
| 8 раз мигает 2,5 с выкл | Электродвигатель вентилятора наружного блока | Включен | Включен | Защита срабатывает 3 раза подряд в течение 30 секунд после запуска вентилятора. MXZ-6C122VA: в течение 1 минуты скорость вращения вентилятора ниже 50 или выше 1500 об/мин, или скорость ниже 100 об/мин в течение 15 секунд при температуре наружного воздуха 20°C и выше. | См. раздел «Проверка электродвигателя вентилятора наружного блока». | — |
| 9 раз мигает 2,5 с выкл | Данные энергонезависимой памяти | Включен | 5 раз мигает через 2,5 с | Данные не могут быть правильно считаны из памяти. | <ul style="list-style-type: none"> Замените плату управления наружного блока. Замените плату питания наружного блока (MXZ-6C122VA). | 0 |
| 10 раз мигает 2,5 с выкл | Температура нагнетания | Включен | Включен | В течение 40 минут частота вращения компрессора 80Гц (для MXZ-6C122VA частота 58 Гц) и температура нагнетания ниже 50°C (охлаждение)/ 40°C (обогрев). | <ul style="list-style-type: none"> Проверьте количество хладагента и гидравлический контур. См. раздел «Проверка расширительного клапана». | — |

Примечание. Формат миганий светодиодов в режиме проверки последних неисправностей отличается от формата индикации текущих неисправностей.

MXZ-3D/4D/5D

| Левый или верхний светодиод на внутреннем блоке | Неисправность | LED индикаторы на плате наружного блока | | Способ определения | Способ устранения | В режиме проверки «внутр./наружный» |
|---|--|---|--------------------------|--|---|-------------------------------------|
| | | LED 1 | LED 2 | | | |
| 11 раз мигает 2,5 с выкл | Ошибка обмена данными между платами наружного блока | Включен | 6 раз мигает через 2,5 с | Ошибка обмена данными между платой управления и платой питания фиксируется более 10 секунд. Два раза подряд наружен обмен данными между платами наружного блока. | • Проверьте разъемы и соединения между платами наружного блока. | — 0 |
| | Ошибка датчика тока | Включен | 7 раз мигает через 2,5 с | Замыкание или обрыв датчика при работе блока. Два раза подряд фиксируется неисправность датчика тока. | • Замените плату питания. | — 0 |
| | Ошибка цепи контроля перехода через 0 сетевого напряжения | 5 раз мигает через 2,5 с | — | Отсутствует сигнал цепи контроля перехода через 0 сетевого напряжения. 10 раз (3 раза для MXZ-6C122VA) подряд фиксируется неисправность цепи контроля перехода через 0 сетевого напряжения. | • Проверьте разъемы и соединения между платами наружного блока. | — 0 |
| | Конвертер (кроме MXZ-6C122VA) | 5 раз мигает через 2,5 с | — | Фиксируется неисправность конвертера при работе блока. | • Проверьте силовые цепи питания. • Замените плату питания. | — |
| | Выпрямленное напряжение (1) | 5 раз мигает через 2,5 с | — | Выпрямленное напряжение превышает 400 В или падает ниже 200 В (ниже 300 В для MXZ-6C122VA) при работе компрессора. | | |
| | Выпрямленное напряжение (2) *Даже если эта неисправность возникает три раза подряд, это ещё не говорит о неисправности силовых цепей наружного блока. (кроме MXZ-6C122VA) | 6 раз мигает через 2,5 с | — | Выпрямленное напряжение превышает 400 В (MXZ-3D54VA2/ 3D68VA/ 3D72VA) 430 В (MXZ-4D83/5D102) или падает ниже 50 В во время работы компрессора. | • Проверьте напряжение питания. • Замените плату управления наружного блока. | |
| | | | | | | |
| 12 раз мигает 2,5 с выкл | Компрессор | 10 раз мигает через 2,5 с | — | Искажена форма выпрямленного тока. | • Проверьте разъемы и соединения компрессора. • См. раздел «Проверка компрессора и платы инвертора». | — |
| 14 раз мигает 2,5 с выкл | Силовой модуль | 7 раз мигает через 2,5 с | — | Зафиксировано превышение по току при частоте вращения компрессора 1 Гц или ниже. | • См. раздел «Проверка компрессора и платы инвертора». | — |
| 15 раз мигает 2,5 с выкл | Расширительный вентиль LEV | Включен | Включен | Неисправности, связанные с расширительным вентилем. | • См. раздел «Проверка расширительного вентиля». • Проверьте дренажный насос внутреннего блока. | — |

Примечание. Формат миганий светодиодов в режиме проверки последних неисправностей отличается от формата индикации текущих неисправностей.

3. Алгоритм поиска неисправности

- 1) Проверьте внутренние блоки, подключенные к данному наружному (см. сервисное руководство внутренних блоков).
- 2) Проверьте наружный блок в соответствии с приведенной схемой:

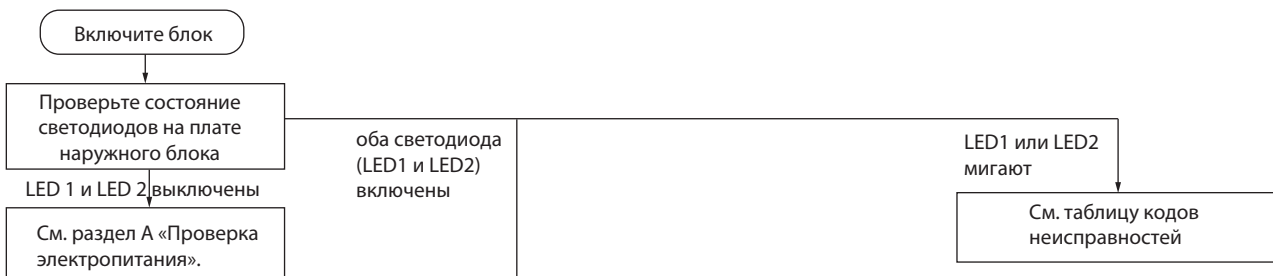

- 1) Ошибка обмена данными с внутренним блоком. См. раздел «Проверка межблочного соединения и неисправности последовательного интерфейса».
- 2) Работает только один режим: охлаждения или обогрева. См. раздел «Проверка 4-х ходового клапана».
- 3) Теплообменник выключенного внутреннего блока обмерзает в режиме охлаждения или нагревается в режиме обогрева. См. раздел «Проверка расширительного вентиля».
- 4) В режиме охлаждения вода капает из выключенного внутреннего блока. Возможно ошибочное подключение трубопроводов.
- 5) Неудовлетворительный обогрев помещения. См. раздел «Проверка инвертора и компрессора». Возможно ошибочное подключение трубопроводов или недостаток теплопроизводительности.
- 6) Неудовлетворительное охлаждение помещения. См. раздел «Проверка инвертора и компрессора».

11. Поиск неисправности

4-1. Таблица кодов в режиме индикации текущей неисправности

MXZ-2D

| Номер | Симптом | Индикация на плате наружного блока | | Неисправность | Способ определения | Способ устранения |
|-------|---|---|---------------------------|---|---|--|
| | | LED 1 (KPA) | LED 2 (ЖЕЛ) | | | |
| 1 | Наружный блок не работает | Включен | 1 раз мигает через 2,5 с | Расширительный вентиль LEV или дренажный насос | Внутренний блок фиксирует неисправность расширительного вентиля или дренажного насоса. | <ul style="list-style-type: none"> Проверьте расширительный вентиль. Проверьте дренажный насос внутреннего блока. |
| 2 | | | 2 раз мигает через 2,5 с | Цепи питания наружного блока | Выключение блока происходит 3 раза в течение 1 минуты после пуска компрессора по защите IPM-модуля. | <ul style="list-style-type: none"> Проверьте разъем компрессора и соединительные провода. Проверьте положение запорных вентилях. См. раздел «Проверка компрессора и платы инвертора». |
| 3 | | | 3 раз мигает через 2,5 с | Термистор температуры нагнетания | Замыкание термистора фиксируется при работе компрессора или обрыв термистора фиксируется через 10 минут после пуска компрессора. | <ul style="list-style-type: none"> Проверьте термисторы наружного блока |
| 4 | | | 4 раз мигает через 2,5 с | Термистор на теплоотводе | Замыкание или обрыв термистора фиксируется при работе блока. | <ul style="list-style-type: none"> Проверьте термисторы наружного блока. |
| | | | | Термистор на печатной плате | | |
| 5 | | | 5 раз мигает через 2,5 с | Термистор (наружная температура) | Замыкание или обрыв термистора фиксируется при работе блока. | <ul style="list-style-type: none"> Проверьте термисторы наружного блока. |
| | | | | Термистор на теплообменнике наружного блока | Фиксируется замыкание термистора при работе блока, или обрыв термистора через 5 минут (охлаждение) /10 минут (обогрев) после пуска компрессора. | |
| | Термистор (оттаивание) | Замыкание термистора фиксируется при работе компрессора или обрыв термистора фиксируется через 5 минут после пуска компрессора. | | | | |
| 6 | Повторяется последовательность «наружный блок останавливается и через 3 минуты включается снова». | 2 раза мигает через 2,5 с | 7 раз мигает через 2,5 с | ПЗУ (EEPROM) | Данные не могут быть правильно считаны из памяти. | <ul style="list-style-type: none"> Замените плату инвертора. |
| 7 | | | 11 раз мигает через 2,5 с | Запорные вентили | Повышенный ток компрессора свидетельствует о закрытых вентилях наружного блока. (MXZ-2D33VA) | <ul style="list-style-type: none"> Проверьте положение запорных вентилях. |
| 8 | Повторяется последовательность «наружный блок останавливается и через 3 минуты включается снова». | 3 раза мигает через 2,5 с | — | Превышение тока | Повышенный ток интегрального силового модуля: 14A (MXZ-2D33VA), 18A (MXZ-2D42VA, MXZ-2D53VA). | <ul style="list-style-type: none"> Проверьте разъем компрессора и соединительные провода. См. раздел «Проверка компрессора и платы инвертора». Проверьте запорные вентили. |
| 9 | | | — | Защита от превышения температуры нагнетания | Если температура нагнетания превышает 116°C, то компрессор останавливается. Компрессор включается через 3 мин., если температура нагнетания составляет 100°C или меньше. | <ul style="list-style-type: none"> Проверьте количество хладагента и гидравлический контур. См. раздел «Проверка расширительного вентиля». |
| 10 | | | — | Перегрев теплоотвода или платы наружного блока | Температура теплоотвода превышает: 90°C. Или температура платы наружного блока превышает: 78°C. | <ul style="list-style-type: none"> Проверьте окружение наружного блока и прохождение воздушных потоков. Проверьте электродвигатель вентилятора наружного блока. |
| 11 | | | — | Защита по высокому давлению | Температура термистора на теплообменнике внутреннего блока превышает 70°C в режиме обогрева. Температура термистора оттаивания на теплообменнике наружного блока превышает 70°C в режиме охлаждения. | <ul style="list-style-type: none"> Проверьте количество хладагента и гидравлический контур. Проверьте запорные вентили. |
| 12 | | | — | Выпрямленный ток | Напряжение выпрямленного тока превышает 430 В или падает ниже 50 В во время работы компрессора. | <ul style="list-style-type: none"> Замените плату инвертора. |
| 13 | | | — | Электродвигатель вентилятора наружного блока | Вентилятор наружного блока выключается 3 раза подряд в течение 30 секунд после пуска. | <ul style="list-style-type: none"> См. раздел «Проверка электродвигателя вентилятора наружного блока». |
| 14 | | | — | 8 раз мигает через 2,5 с | Датчик тока | Замыкание или обрыв датчика при работе компрессора. |
| 15 | — | 10 раз мигает через 2,5 с | Компрессор | Компрессор не синхронизирован с управляющим сигналом. | <ul style="list-style-type: none"> Проверьте разъем компрессора и соединительные провода. См. раздел «Проверка компрессора и платы инвертора». Проверьте запорные вентили. | |

MXZ-2D

| Номер | Симптом | Индикация на плате наружного блока | | Неисправность | Способ определения | Способ устранения | | |
|---------------------------|---------------------------------|------------------------------------|-------------|----------------------------------|---|---|---|---|
| | | LED 1 (КРА) | LED 2 (ЖЕЛ) | | | | | |
| 16 | Наружный блок работает | 1 раз мигает через 2,5 с | Включен | Первичная токовая защита | Входной ток превышает 15 А. | <ul style="list-style-type: none"> Указанные симптомы не означают неисправность наружного блока, но следует проверить следующее: Состояние воздушных фильтров внутреннего блока. Количество хладагента. Замыкание воздушного потока во внутреннем или наружном блоке. | | |
| | | | | Вторичная токовая защита | Ток компрессора превышает 15 А. | | | |
| | | 2 раза мигает через 2,5 с | Включен | Защита по высокому давлению | Температура внутреннего теплообменника превышает 45°C в режиме обогрева. | | | |
| | | | | Защита от обмерзания | Температура внутреннего теплообменника падает ниже 3°C в режиме охлаждения. | | | |
| | | 3 раза мигает через 2,5 с | Включен | Термистор температуры нагнетания | Температура нагнетания превысила 100°C во время работы блока. | | | |
| 17 | Наружный блок работает | 4 раза мигает через 2,5 с | Включен | Низкая температура нагнетания | В течение 40 минут частота вращения компрессора 80 Гц (для MXZ-2D33VA частота 68 Гц) и температура нагнетания ниже 50°C (охлаждение)/ 40°C (обогрев). | <ul style="list-style-type: none"> Проверьте расширительный вентиль. Проверьте количество хладагента и гидравлический контур. | | |
| | | | | 5 раза мигает через 2,5 с | Включен | | Защита по высокому давлению в режиме охлаждения | Термистор температуры теплообменника наружного воздуха фиксирует температуру выше 58°C. |
| 18 | Наружный блок работает | 8 раза мигает через 2,5 с | Включен | Защита конвертера | Зафиксирована ошибка в работе конвертера. | <ul style="list-style-type: none"> Проверьте напряжение питания. Замените плату инвертора. | | |
| 9 раза мигает через 2,5 с | | | | Включен | Режим проверки инвертора | | Разъем компрессора не подключен. Начинается проверка инвертора. | — |
| 20 | | | | Включен | Норма | | — | — |
| 21 | Наружный блок работает исправно | 24 | Включен | Норма | — | — | | |

Примечания: 1. Расположение LED-индикатора показано справа.
2. Во время нормальной работы LED-индикатор включен.

Плата индикации

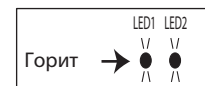

LED-индикатор

Считается количество миганий светодиода с интервалом 2,5 секунды, в течение которых он выключен. Например, на рисунке показан случай, когда LED-индикатор мигает 2 раза.

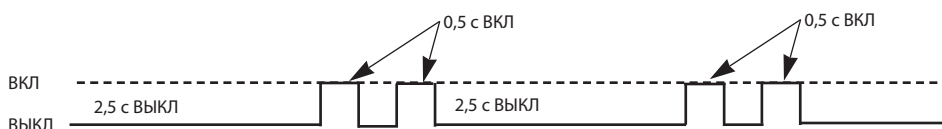

4-2. Таблица кодов в режиме индикации текущей неисправности

MXZ-3D/4D/5D/6C

| Номер | Симптом | Индикация на плате наружного блока | | Неисправность | Способ определения | Способ устранения |
|-------|-----------------------------|------------------------------------|---------------------------|--|---|---|
| | | LED 1 (КРА) | LED 2 (ЖЕЛ) | | | |
| 1 | Наружный блок не работает | Включен | 1 раз мигает через 2,5 с | Расширительный вентиль LEV или дренажный насос | Внутренний блок фиксирует неисправность расширительного вентиля или дренажного насоса. | <ul style="list-style-type: none"> Проверьте расширительный вентиль. Проверьте дренажный насос внутреннего блока. Проверьте разъем компрессора и соединительные провода. Проверьте положение запорных вентилей. См. раздел «Проверка компрессора и платы инвертора». Проверьте термисторы наружного блока Проверьте термисторы наружного блока. Замените плату питания (для MXZ-6C122VA) наружного блока. Замените плату управления наружного блока. |
| 2 | | | 2 раза мигает через 2,5 с | Цепи питания наружного блока | Отключение при 3-х кратном превышении тока в течение 1 минуты после пуска компрессора. Защита конвертера или защита по выпрямленному напряжению срабатывает 3 раза в течение 3 минут после пуска компрессора. | |
| 3 | | | 3 раза мигает через 2,5 с | Термистор температуры нагнетания | Замыкание термистора фиксируется при работе компрессора или обрыв термистора фиксируется через 10 минут после пуска компрессора. | |
| 4 | | | 4 раза мигает через 2,5 с | Термистор на теплоотводе | Замыкание или обрыв термистора фиксируется при работе блока. | |
| | Термистор на печатной плате | | | | | |

11. Поиск неисправности

| Номер | Симптом | Индикация на плате наружного блока | | Неисправность | Способ определения | Способ устранения | |
|-------|--|---|--|---|---|--|--|
| | | LED 1 (КРА) | LED 2 (ЖЕЛ) | | | | |
| 5 | Наружный блок не работает | Включен | 5 раз мигает через 2,5 с | Термистор (наружная температура) | Замыкание или обрыв термистора фиксируется при работе блока. | • Проверьте термисторы наружного блока. | |
| | | | | Термистор на теплообменнике наружного блока | Фиксируется замыкание термистора при работе блока, или обрыв термистора через 5 минут (охлаждение) /10 минут (обогрев) после пуска компрессора. | | |
| | | | | Термистор (оттаивание) | Замыкание термистора фиксируется при работе компрессора или обрыв термистора фиксируется через 5 минут после пуска компрессора. | | |
| | | 6 | | 7 раз мигает через 2,5 с | ПЗУ (EEPROM) | Данные не могут быть правильно считаны из памяти. | • Замените плату управления наружного блока. |
| | | 7 | | 8 раз мигает через 2,5 с | Датчика тока | Защита по датчику тока срабатывает 2 раза подряд. | • Замените плату питания наружного блока. |
| 8 | 11 раз мигает через 2,5 с | Ошибка связи между платами | | Ошибка передачи данных между платой управления наружного блока и платой питания срабатывает 2 раза в течение 10 секунд. | • Проверьте соединение платы управления и платы питания наружного блока. | | |
| 9 | 12 раз мигает через 2,5 с | Ошибка цепи контроля перехода через 0 сетевого напряжения | | 10 раз (3 раза для MXZ-6C122VA) подряд фиксируется неисправность цепи контроля перехода через 0 сетевого напряжения. | • Проверьте соединение платы управления, платы фильтра шумов (для MXZ-3/4/5D) и платы питания наружного блока. | | |
| 10 | Повторяется последовательность «наружный блок останавливается и через 3 минуты включается снова» | 2 раза мигает через 2,5 с | — | Защита IPM | Через 30 секунд после пуска компрессора фиксируется превышение тока. (Для MXZ-6C122VA при частоте вращения двигателя 1 Гц и менее.) | • Проверьте разъем компрессора и соединительные провода. • См. раздел «Проверка компрессора и платы инвертора». • Проверьте запорные вентили. • Проверьте силовой модуль. | |
| | | | | Защита от заклинивания | В течение 30 секунд после пуска компрессора фиксируется превышение тока. (Для MXZ-6C122VA при частоте вращения двигателя 1 Гц и более.) | | |
| 11 | | 3 раза мигает через 2,5 с | — | Защита от превышения температуры нагнетания | Если температура нагнетания превышает 116°C (114°C для MXZ-6C122VA), то компрессор останавливается. Компрессор включается через 3 мин., если температура нагнетания составляет 100°C или меньше. | • Проверьте количество хладагента и гидравлический контур. • См. раздел «Проверка расширительного вентиля». | |
| 12 | | 4 раза мигает через 2,5 с | — | Перегрев теплоотвода или платы наружного блока | Температура теплоотвода превышает: 89°C (110°C для MXZ-6C122VA). Или температура платы наружного блока превышает: 73°C (MXZ-3D68/4D72VA, MXZ-3D54VA2)/ 87°C (MXZ-4D83/5D102VA)/ 95°C (MXZ-6C122VA). | • Проверьте количество хладагента и гидравлический контур. • Проверьте электродвигатель вентилятора наружного блока. | |
| 13 | | 5 раз мигает через 2,5 с | — | Защита по высокому давлению | Высокое давление зафиксировано датчиком HPS (MXZ-3D68/4D72/4D83/5D102VA, MXZ-3D54VA2, MXZ-6C122VA). Температура термистора на теплообменнике внутреннего блока превышает 70°C в режиме обогрева. Температура термистора оттаивания на теплообменнике наружного блока превышает 70°C в режиме охлаждения. | • Проверьте количество хладагента и гидравлический контур. • Проверьте запорные вентили. | |
| | 6 раз мигает через 2,5 с | — | Ошибка при подогреве компрессора | Ошибка обнаружена во время работы предварительного подогрева картера компрессора (MXZ-3D54/3D68/4D72VA, MXZ-3D54VA2). | • Замените плату питания. | | |
| | 7 раз мигает через 2,5 с | — | Выпрямленное напряжение | Искажена форма выпрямленного тока. | • Проверьте разъем компрессора и соединительные провода. • См. раздел «Проверка компрессора и платы инвертора». | | |
| 14 | | 8 раз мигает через 2,5 с | — | Защита конвертера | Ошибка зафиксирована во время работы конвертера. | • Замените плату питания. | |
| 15 | | 9 раз мигает через 2,5 с | — | Выпрямленное напряжение (1) | Выпрямленное напряжение падает до 200 В или ниже во время работы компрессора. | • Проверьте напряжение питания. • Замените плату питания или плату управления наружного блока. • См. раздел «Проверка выпрямленного напряжения». | |
| | | | | Выпрямленное напряжение (2) | Выпрямленное напряжение превышает 400 В (430 В для MXZ-4D83/5D102VA) или падает ниже 50 В при работе компрессора. | | |
| | | 10 раз мигает через 2,5 с | — | Нет сигнала перехода через 0 сетевого напряжения | Во время работы компрессора не идентифицируется сигнал перехода через ноль сетевого напряжения. | | |
| | 11 раз мигает через 2,5 с | — | Низкая наружная температура в режиме (охлажд.) | Термистор температуры теплообменника наружного воздуха фиксирует температуру ниже -12°C. | | | |
| | 12 раз мигает через 2,5 с | — | Первичная токовая защита | Входной ток превышает 37 А в течение 10 секунд. | | | |

| Номер | Симптом | Индикация на плате наружного блока | | Неисправность | Способ определения | Способ устранения |
|-------|--|------------------------------------|---|---|---|---|
| | | LED 1 (КРА) | LED 2 (ЖЕЛ) | | | |
| 16 | Повторяется последовательность «наружный блок останавливается и через 3 минуты включается снова» | 13 раз мигает через 2,5 с | — | Электродвигатель вентилятора наружного блока | Неисправность фиксируется 3 раза в течение 30 секунд после пуска вентилятора. Для MXZ-6C122VA скорость вентилятора менее 50 или более 1500 об/мин в течение 1 минуты, или ниже 100 об/мин в течение 15 с при температуре наружного воздуха выше 20°C. | <ul style="list-style-type: none"> Проверьте электродвигатель вентилятора наружного блока. |
| 17 | Включен блок останавливается и через 3 минуты включается снова» | Включен | 8 раз мигает через 2,5 с | Датчик тока | Датчик фиксирует короткое замыкание или обрыв во время работы компрессора. | <ul style="list-style-type: none"> Замените плату питания. |
| 18 | Включен блок останавливается и через 3 минуты включается снова» | Включен | 11 раз мигает через 2,5 с | Ошибка связи между платами | Ошибка передачи данных между платой управления наружного блока и платой питания срабатывает дольше 10 секунд. | <ul style="list-style-type: none"> Проверьте соединение платы управления и платы питания наружного блока. |
| 19 | Включен блок останавливается и через 3 минуты включается снова» | Включен | 12 раз мигает через 2,5 с | Ошибка цепи контроля перехода через 0 сетевого напряжения | Во время работы компрессора не идентифицируется сигнал перехода через ноль сетевого напряжения. (Для MXZ-6C122VA во время пуска компрессора.) | <ul style="list-style-type: none"> Проверьте соединение платы управления, платы фильтра шумов (для MXZ-3D/4D5D) и платы питания наружного блока. |
| 20 | Наружный блок работает | 1 раз мигает через 2,5 с | Включен | Первичная токовая защита | Входной ток превышает 15 А (MXZ-3D68/4D72VA, MXZ-3D54VA2)/ 17 А (MXZ-4D83VA)/ 18 А (MXZ-5D102VA)/ 27А (MXZ-6C122VA). | <ul style="list-style-type: none"> Указанные симптомы не означают неисправность наружного блока, но следует проверить следующее: Состояние воздушных фильтров внутреннего блока. Количество хладагента. Замыкание воздушного потока ка внутреннем или наружном блоке. |
| | | | | Вторичная токовая защита | Ток компрессора превышает 12 А (MXZ-3D54VA2)/ 12,5 А (MXZ-3D68/4D72VA)/ 10 А (MXZ-4D83/5D102VA). | |
| 21 | 2 раза мигает через 2,5 с | Включен | Защита по высокому давлению | Защита от обмерзания | Температура внутреннего теплообменника превышает 45°C (38°C для MXZ-6C122VA) в режиме обогрева. Температуре внутреннего теплообменника падает ниже 3°C в режиме охлаждения. | <ul style="list-style-type: none"> Проверьте количество хладагента и гидравлический контур. Проверьте расширительный вентиль. Проверьте термисторы наружного блока. |
| 22 | 3 раза мигает через 2,5 с | Включен | Термистор температуры нагнетания | Температура нагнетания превысила 100°C во время работы блока. | <ul style="list-style-type: none"> Проверьте количество хладагента и гидравлический контур. Проверьте расширительный вентиль. Проверьте термисторы наружного блока. | |
| 23 | 4 раза мигает через 2,5 с | Включен | Низкая температура нагнетания | Низкая температура нагнетания | В течение 40 минут (20 минут для MXZ-6C122VA) частота вращения компрессора 80 Гц (58 Гц для MXZ-6C122VA) и температура нагнетания ниже 50°C (охлаждение)/ 40°C (обогрев). | <ul style="list-style-type: none"> Проверьте расширительный вентиль. Проверьте количество хладагента и гидравлический контур. |
| 24 | 5 раз мигает через 2,5 с | Включен | Защита по высокому давлению в режиме охлаждения | Высокое —> Низкое Байпасный клапан Падение температуры кипения в теплообменнике внутреннего блока | Термистор температуры теплообменника наружного воздуха фиксирует температуру выше 58°C (54°C для MXZ-6C122VA). | <ul style="list-style-type: none"> Указанные симптомы не означают неисправность наружного блока, но следует проверить следующее: Состояние воздушных фильтров внутреннего блока. Количество хладагента. Замыкание воздушного потока во внутреннем или наружном блоке. |
| | 7 раз мигает через 2,5 с | Включен | Высокое —> Низкое Байпасный клапан Падение температуры кипения в теплообменнике внутреннего блока | В режиме охлаждения температура внутреннего блока опускается до 3°C и ниже в течение часа после пуска компрессора, или температура ниже 12°C-16°C* дольше часа. * В зависимости от разницы температур в помещении и целевой. | | |
| 25 | Наружный блок работает исправно | 7 раз мигает через 2,5 с | Включен | Высокое —> Низкое Байпасный клапан Защита по высокому давлению при старте режима обогрева | Температура в помещении 24°C или выше, когда 1 или 2 блока включаются в режим обогрева. | Указанные симптомы не означают неисправность. |
| | | | | Высокое —> Низкое Байпасный клапан Защита по высокому давлению при старте режима обогрева | Выполняются следующие условия: - Температуры наружного воздуха ниже -2°C при начале работы в режиме обогрева. - Дельта температуры нагнетания и температуры теплообменника внутреннего блока меньше 5°C. | |
| | 8 раз мигает через 2,5 с | Включен | Температура кипения в режиме охлаждения | В режиме охлаждения температура теплообменника внутреннего бока 7°C-11°C или ниже в течение часа после пуска компрессора, или 9°C-17°C* или ниже в течение более часа. * В зависимости от модели внутреннего бока или разницы температур в помещении и целевой. | | |
| | 9 раз мигает через 2,5 с | Включен | Режим проверки инвертора | Блок работает в принудительном режиме. | <ul style="list-style-type: none"> Для MXZ-6C122VA: Проверьте разъем компрессора и соединительные провода. См. раздел «Проверка компрессора и платы инвертора». | |
| 26 | | Включен | Включен | Норма | — | — |

Примечания: 1. Расположение LED-индикатора показано справа.
2. Во время нормальной работы LED-индикатор включен.

Считается количество миганий светодиода с интервалом 2,5 секунды, в течение которых он выключен.
Например, на рисунке показан случай, когда LED-индикатор мигает 2 раза.

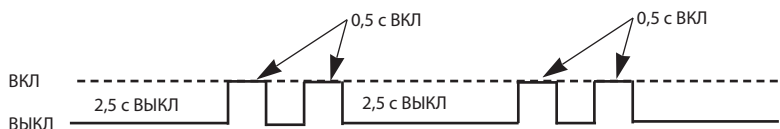

Плата индикации:
MXZ-3D68/4D72VA
MXZ-3D54VA2

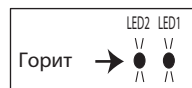

LED-индикатор

MXZ-4D83/5D102VA
MXZ-6C122VA

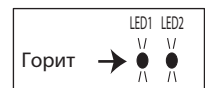

LED-индикатор

11. Поиск неисправности

5. Характеристики основных компонентов

**MXZ-2D33VA MXZ-2D42VA MXZ-2D53VA MXZ-3D54VA2 MXZ-3D68VA
 MXZ-4D72VA MXZ-4D83VA MXZ-5D102VA MXZ-6C122VA**

| Наименование | Способ проверки и параметры | Схема | | | | | | | | | | | | | | | |
|--|---|--------------------------|---------------------------|---|--|----------------|-----------------|---|--------------------------|---------------------------|-------------|----------------|----------------|----------------|----------------|----------------|--|
| Термистор оттаивания (RT61) Термистор теплоотдачи (RT64) Термистор окружающей температуры (RT65) Термистор на теплообменнике наружного блока (RT68) | Измерьте сопротивление тестером. См. раздел 12 «Контрольные точки». | | | | | | | | | | | | | | | | |
| Термистор температуры нагнетания (RT62) | Измерьте сопротивление тестером. Перед измерением, нагрейте термистор рукой. Смотрите раздел 12 «Контрольные точки». | | | | | | | | | | | | | | | | |
| Компрессор | Измерьте сопротивление тестером при температуре: -10 ~ 40°C <table border="1" style="margin-left: 20px;"> <thead> <tr> <th colspan="5">Исправен</th> </tr> <tr> <th>MXZ-2D33VA</th> <th>MXZ-2D42VA MXZ-2D53VA MXZ-3D54VA2</th> <th>MXZ-3D68VA MXZ-4D72VA</th> <th>MXZ-4D83VA MXZ-5D102VA</th> <th>MXZ-6C122VA</th> </tr> </thead> <tbody> <tr> <td>1,49 ~ 1,84 Ом</td> <td>0,86 ~ 1,06 Ом</td> <td>0,63 ~ 0,78 Ом</td> <td>1,29 ~ 1,49 Ом</td> <td>0,47 ~ 0,57 Ом</td> </tr> </tbody> </table> | Исправен | | | | | MXZ-2D33VA | MXZ-2D42VA MXZ-2D53VA MXZ-3D54VA2 | MXZ-3D68VA MXZ-4D72VA | MXZ-4D83VA MXZ-5D102VA | MXZ-6C122VA | 1,49 ~ 1,84 Ом | 0,86 ~ 1,06 Ом | 0,63 ~ 0,78 Ом | 1,29 ~ 1,49 Ом | 0,47 ~ 0,57 Ом | |
| Исправен | | | | | | | | | | | | | | | | | |
| MXZ-2D33VA | MXZ-2D42VA MXZ-2D53VA MXZ-3D54VA2 | MXZ-3D68VA MXZ-4D72VA | MXZ-4D83VA MXZ-5D102VA | MXZ-6C122VA | | | | | | | | | | | | | |
| 1,49 ~ 1,84 Ом | 0,86 ~ 1,06 Ом | 0,63 ~ 0,78 Ом | 1,29 ~ 1,49 Ом | 0,47 ~ 0,57 Ом | | | | | | | | | | | | | |
| Электродвигатель вентилятора (для MXZ-3D54VA2, MXZ-3D68VA, MXZ-4D72VA, MXZ-6C122VA смотрите раздел 11-6. Алгоритмы поиска неисправностей) | Измерьте сопротивление тестером при температуре: -10 ~ 40°C <table border="1" style="margin-left: 20px;"> <thead> <tr> <th colspan="2">Исправен</th> </tr> <tr> <th>MXZ-2D33/42/53VA</th> <th>MXZ-3D54VA2 MXZ-4D83VA MXZ-5D102VA</th> </tr> </thead> <tbody> <tr> <td>29 ~ 42 Ом</td> <td>12 ~ 17 Ом</td> </tr> </tbody> </table> | Исправен | | MXZ-2D33/42/53VA | MXZ-3D54VA2 MXZ-4D83VA MXZ-5D102VA | 29 ~ 42 Ом | 12 ~ 17 Ом | | | | | | | | | | |
| Исправен | | | | | | | | | | | | | | | | | |
| MXZ-2D33/42/53VA | MXZ-3D54VA2 MXZ-4D83VA MXZ-5D102VA | | | | | | | | | | | | | | | | |
| 29 ~ 42 Ом | 12 ~ 17 Ом | | | | | | | | | | | | | | | | |
| 4-х ходовой клапан (21S4) | Измерьте сопротивление тестером при температуре: -10 ~ 40°C <table border="1" style="margin-left: 20px;"> <thead> <tr> <th colspan="2">Исправен</th> </tr> <tr> <th>MXZ-2D33VA MXZ-2D42VA MXZ-2D53VA MXZ-4D83VA MXZ-5D102VA</th> <th>MXZ-3D54VA2 MXZ-3D68VA MXZ-4D72VA MXZ-6C122VA</th> </tr> </thead> <tbody> <tr> <td>1,2 ~ 1,56 кОм</td> <td>1,26 ~ 1,62 кОм</td> </tr> </tbody> </table> | Исправен | | MXZ-2D33VA MXZ-2D42VA MXZ-2D53VA MXZ-4D83VA MXZ-5D102VA | MXZ-3D54VA2 MXZ-3D68VA MXZ-4D72VA MXZ-6C122VA | 1,2 ~ 1,56 кОм | 1,26 ~ 1,62 кОм | | | | | | | | | | |
| Исправен | | | | | | | | | | | | | | | | | |
| MXZ-2D33VA MXZ-2D42VA MXZ-2D53VA MXZ-4D83VA MXZ-5D102VA | MXZ-3D54VA2 MXZ-3D68VA MXZ-4D72VA MXZ-6C122VA | | | | | | | | | | | | | | | | |
| 1,2 ~ 1,56 кОм | 1,26 ~ 1,62 кОм | | | | | | | | | | | | | | | | |
| Расширительный вентиль (LEV) | Измерьте сопротивление тестером при температуре: -10 ~ 40°C MUZ-SF50VE MUZ-GF60/71VE <table border="1" style="margin-left: 20px;"> <thead> <tr> <th>Цвет провода</th> <th>Исправен</th> </tr> </thead> <tbody> <tr> <td> КРА – ОРАН КРА – БЕЛ КРА – СИН КРА – ЖЕЛ </td> <td>37,4 ~ 53,9 Ом</td> </tr> </tbody> </table> | Цвет провода | Исправен | КРА – ОРАН КРА – БЕЛ КРА – СИН КРА – ЖЕЛ | 37,4 ~ 53,9 Ом | | | | | | | | | | | | |
| Цвет провода | Исправен | | | | | | | | | | | | | | | | |
| КРА – ОРАН КРА – БЕЛ КРА – СИН КРА – ЖЕЛ | 37,4 ~ 53,9 Ом | | | | | | | | | | | | | | | | |
| Выключатель по высокому давлению (MXZ-3D68/4D72/4D83/5D102VA MXZ-6C122VA) | <table border="1" style="margin-left: 20px;"> <thead> <tr> <th colspan="3">Давление</th> </tr> <tr> <th>HPS</th> <th>3,7 ± 0,3 МПа</th> <th>Закрыт</th> </tr> </thead> <tbody> <tr> <td></td> <td>4,8 ± 0,2 МПа</td> <td>Открыт</td> </tr> </tbody> </table> | Давление | | | HPS | 3,7 ± 0,3 МПа | Закрыт | | 4,8 ± 0,2 МПа | Открыт | | | | | | | |
| Давление | | | | | | | | | | | | | | | | | |
| HPS | 3,7 ± 0,3 МПа | Закрыт | | | | | | | | | | | | | | | |
| | 4,8 ± 0,2 МПа | Открыт | | | | | | | | | | | | | | | |

6. Алгоритмы поиска неисправности

А Проверка цепей питания

MXZ-2D33VA/2D42VA/2D53VA

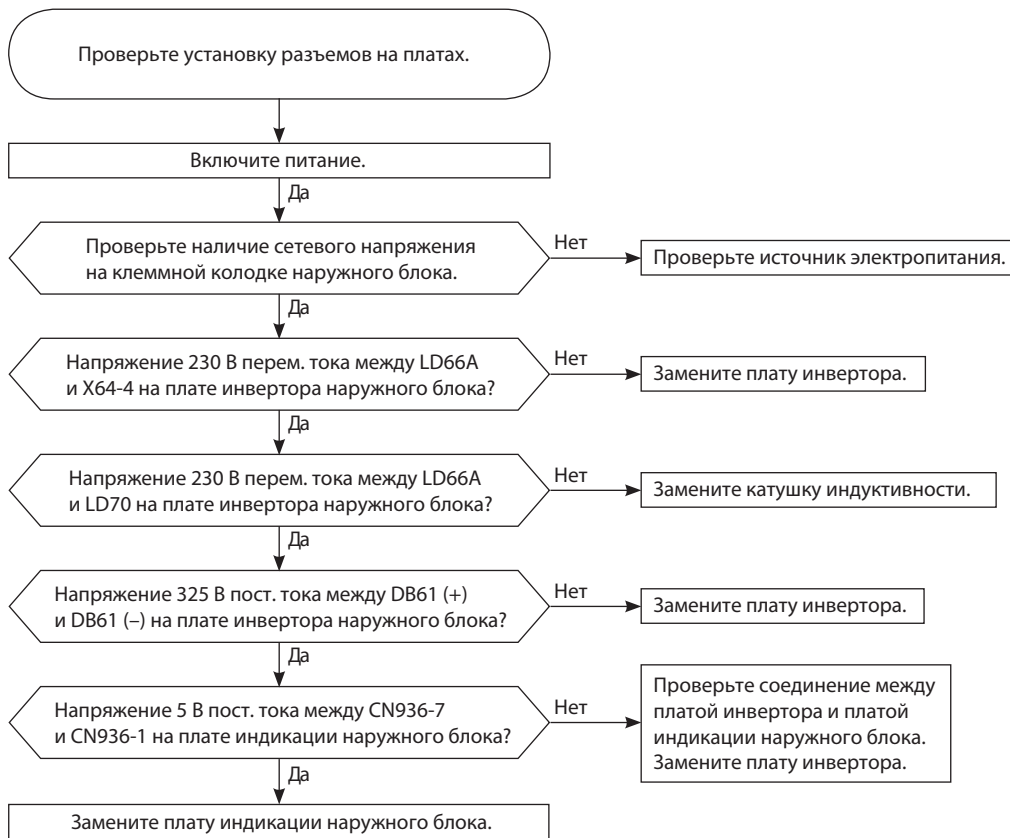

MXZ-3D54VA2/3D68VA/4D72VA/4D83VA/5D102VA

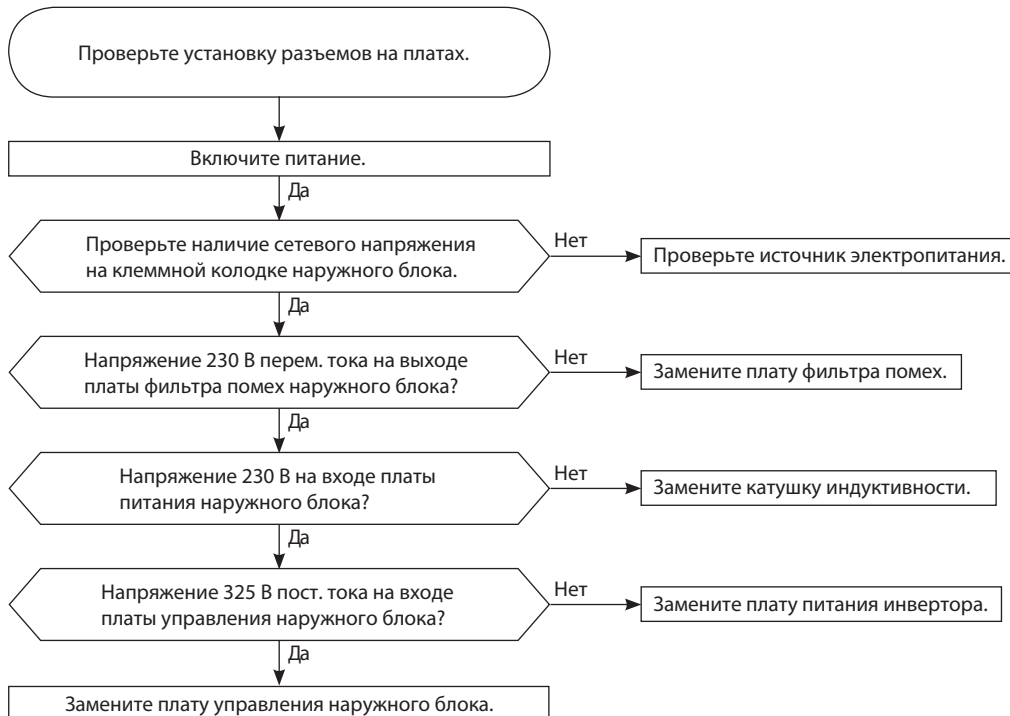

11. Поиск неисправности

MXZ-6C122VA

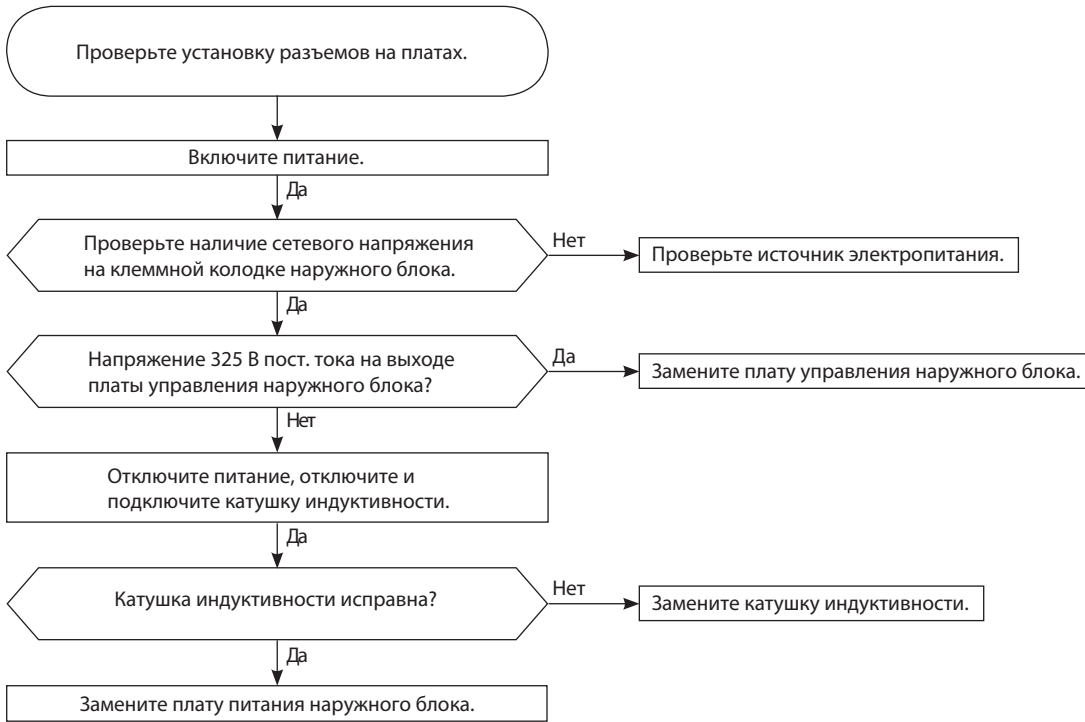

Внутренний блок не работает: не включается ни с пульта управления, ни кнопкой принудительного включения.
 Светодиод «Power» (питание) на внутреннем блоке мигает каждые 0,5 секунд. Наружный блок не работает.

B Проверка межблочного соединения

MXZ-2D33/42/53VA MXZ-3D54VA2 MXZ-3D68/72VA MXZ-4D83/5D102VA

LED-индикация состояния межблочной связи

Состояние блока:
 Мигает: межблочная связь в норме.
 Горит: ошибка связи или кабель не подключен.
 Не горит: неисправность платы наружного блока.
Примечание. «Горит» и «не горит» в таблицах ниже не обозначают неисправность.

MXZ-2D33/2D42/2D53VA

Плата индикации наружного блока

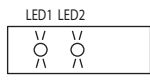

| LED 1 | LED 2 |
|----------|----------|
| Горит | Горит |
| Не горит | Не горит |

MXZ-3D54VA2

MXZ-3D68/4D72VA

Плата управления наружного блока

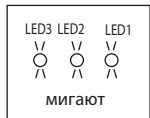

| LED 3 | LED 2 | LED 1 |
|----------|----------|----------|
| Горит | Горит | Горит |
| Не горит | Не горит | Не горит |

MXZ-4D83/5D102VA

Плата управления наружного блока

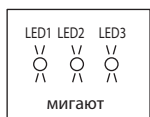

Светодиоды

| LED 1 | LED 2 | LED 3 |
|----------|----------|----------|
| Горит | Горит | Горит |
| Не горит | Не горит | Не горит |

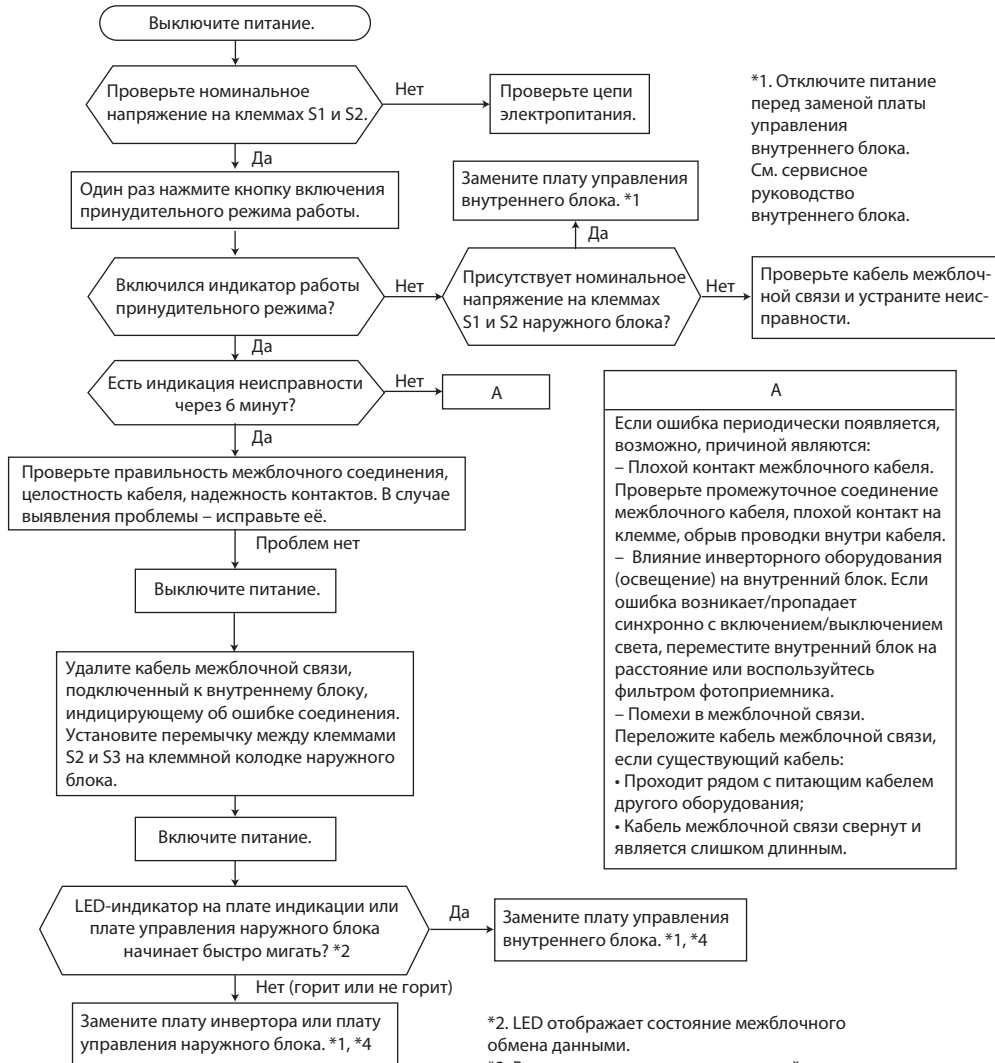

*1. Отключите питание перед заменой платы управления внутреннего блока. См. сервисное руководство внутреннего блока.

A

Если ошибка периодически появляется, возможно, причиной являются:

- Плохой контакт межблочного кабеля. Проверьте промежуточное соединение межблочного кабеля, плохой контакт на клемме, обрыв проводки внутри кабеля.
- Влияние инверторного оборудования (освещение) на внутренний блок. Если ошибка возникает/пропадает синхронно с включением/выключением света, переместите внутренний блок на расстояние или воспользуйтесь фильтром фотоприемника.
- Помехи в межблочной связи. Переложите кабель межблочной связи, если существующий кабель:
 - Проходит рядом с питающим кабелем другого оборудования;
 - Кабель межблочной связи свернут и является слишком длинным.

*2. LED отображает состояние межблочного обмена данными.

*3. Выключите питание перед заменой платы инвертора. Дождитесь полного разряда конденсаторов.

*4. Удалите перемычку между клеммами S2 и S3 на клеммной колодке наружного блока. Подключите межблочный кабель.

11. Поиск неисправности

Внутренний блок не работает: не включается ни с пульта управления, ни кнопкой принудительного включения. Светодиод «Power» (питание) на внутреннем блоке мигает каждые 0,5 секунд. Наружный блок не работает.

В Проверка межблочного соединения

MXZ-6C122VA

LED-индикация состояния межблочной связи

Состояние блока:
 Мигает: межблочная связь в норме.
 Горит: ошибка связи или кабель не подключен.
 Не горит: неисправность платы наружного блока.
 Схема индикации отображается 15 секунд, далее индицируется следующая.
Примечание. «Горит» и «не горит» в таблицах ниже не обозначают неисправность.

MXZ-4D83/5D102VA

Плата управления наружного блока

| | |
|------|------------|
| LED3 | >○< |
| LED2 | >○< мигают |
| LED1 | >○< |

Светодиоды

| Схема | LED 1 | LED 2 | LED 3 |
|-------|--------|--------|----------|
| 1 | блок А | блок В | Горит |
| 2 | блок С | блок D | Не горит |
| 3 | блок Е | блок F | Мигает |

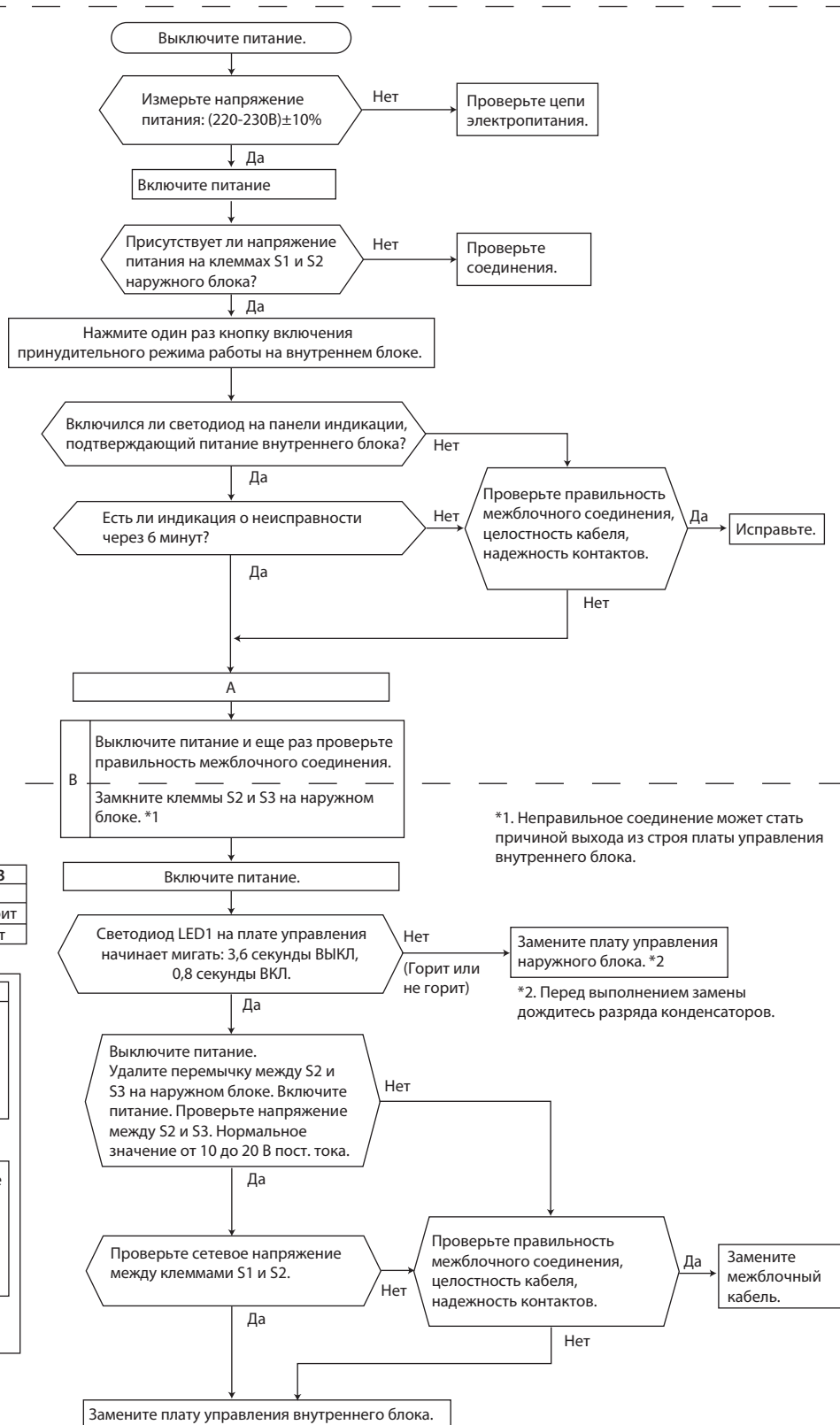
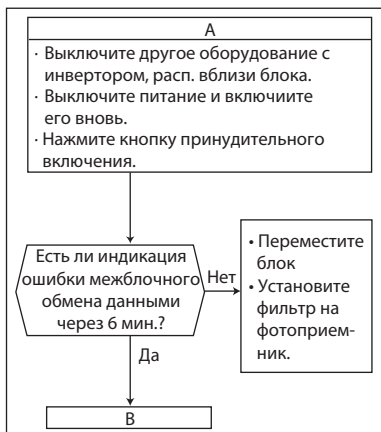

*1. Неправильное соединение может стать причиной выхода из строя платы управления внутреннего блока.

*2. Перед выполнением замены дождитесь разряда конденсаторов.

Не забудьте очистить память в режиме проверки последних неисправностей.

Смотрите сервисное руководство внутреннего блока.

11. Поиск неисправности

В режиме обогрева помещение не нагревается.
В режиме охлаждения помещение не охлаждается.

С Проверка компрессора и платы инвертора

MXZ-2D33/42/53VA MXZ-3D54VA2 MXZ-3D68/72VA MXZ-4D83/5D102VA MXZ-6C122VA

Отключите разъем компрессора, или плату инвертора и компрессора. Через 3 минуты, после подачи питания запустите режим принудительной работы.

Измерьте напряжение на каждой паре проводов компрессора:
U (ЧЕР) – V (БЕЛ)
V (БЕЛ) – W (КРА)
W (КРА) – U (ЧЕР)
Напряжение 50 – 250 В перем. тока? *1, *2

Нет

Замените плату инвертора или плату питания наружного блока.

Да

Все измерения одинаковы?

Нет

Замените плату инвертора или плату питания наружного блока.

Да

(Кроме MXZ-2D)
Напряжение на входе платы управления наружного блока 370 В пост. тока (350 В для MXZ-6C122VA) или больше?

Нет

Замените плату питания наружного блока.

Да

Выключите питание.
Измерьте сопротивление на обмотках электродвигателя. Сопротивление на каждой паре клемм в порядке?

Нет

Замените компрессор.

Да

Отключите и снова подключите проводку компрессора. Через 3 минуты, после подачи питания, включите режим принудительной работы.

Да

Причину неисправности можно определить по времени между включением компрессора и его отключением в связи с превышением тока:
0–10 секунд: замыкание обмоток;
10–60 секунд: заклинивание компрессора;
60 секунд–5 минут: неисправность контура хладагента;
более 5 минут: нормальный режим.

*1. После пуска вентилятора наружного блока подождите не менее 1 минуты до начала измерений. Напряжение может отличаться в диапазоне $\pm 20\%$.

*2. Измеренные значения могут отличаться в зависимости от производительности или количества подключенных внутренних блоков.

11. Поиск неисправности

D Проверка термисторов наружного блока

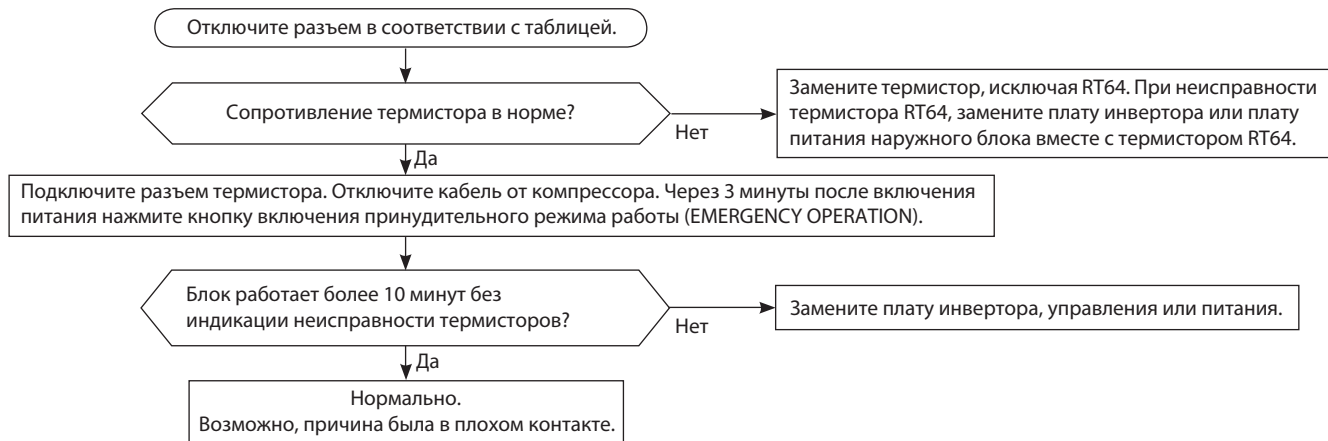

MXZ-2D33/42/53VA

| Термистор | Символ | Разъем, номера контактов | Печатная плата |
|-----------------------------------|--------|------------------------------|---------------------------------|
| Оттаивание | RT61 | разъем CN641, контакты 1 и 2 | Плата инвертора наружного блока |
| Температура нагнетания | RT62 | разъем CN641, контакты 3 и 4 | |
| На теплоотводе | RT64 | разъем CN642, контакты 1 и 2 | |
| Наружная температура | RT65 | разъем CN643, контакты 1 и 2 | |
| На теплообменнике наружного блока | RT68 | разъем CN644, контакты 1 и 3 | |

MXZ-3D54VA2 MXZ-3D68/4D72VA

| Термистор | Символ | Разъем, номера контактов | Печатная плата |
|-----------------------------------|--------|------------------------------|----------------------------------|
| Оттаивание | RT61 | разъем CN661, контакты 1 и 2 | Плата управления наружного блока |
| Температура нагнетания | RT62 | разъем CN661, контакты 3 и 4 | |
| На теплоотводе | RT64 | разъем CN9, контакты 1 и 2 | Плата питания наружного блока |
| Наружная температура | RT65 | разъем CN665, контакты 1 и 2 | Плата управления наружного блока |
| На теплообменнике наружного блока | RT68 | разъем CN661, контакты 7 и 8 | |

MXZ-4D83/5D102VA

| Термистор | Символ | Разъем, номера контактов | Печатная плата |
|-----------------------------------|--------|------------------------------|----------------------------------|
| Оттаивание | RT61 | разъем CN661, контакты 1 и 2 | Плата управления наружного блока |
| Температура нагнетания | RT62 | разъем CN661, контакты 3 и 4 | |
| На теплоотводе | RT64 | разъем CN3, контакты 1 и 2 | Плата питания наружного блока |
| Наружная температура | RT65 | разъем CN661, контакты 7 и 8 | Плата управления наружного блока |
| На теплообменнике наружного блока | RT68 | разъем CN663, контакты 1 и 2 | |

MXZ-6C122VA

| Термистор | Символ | Разъем, номера контактов | Печатная плата |
|-----------------------------------|--------|------------------------------|----------------------------------|
| Оттаивание | RT61 | разъем CN661, контакты 1 и 2 | Плата управления наружного блока |
| Температура нагнетания | RT62 | разъем CN661, контакты 3 и 4 | |
| Наружная температура | RT65 | разъем CN663, контакты 1 и 2 | |
| На теплообменнике наружного блока | RT68 | разъем CN661, контакты 5 и 6 | |

11. Поиск неисправности

В режиме охлаждения теплообменник выключенного внутреннего блока обмерзает.
 В режиме обогрева нагревается выключенный внутренний блок.

Е Проверка расширительного вентиля LEV

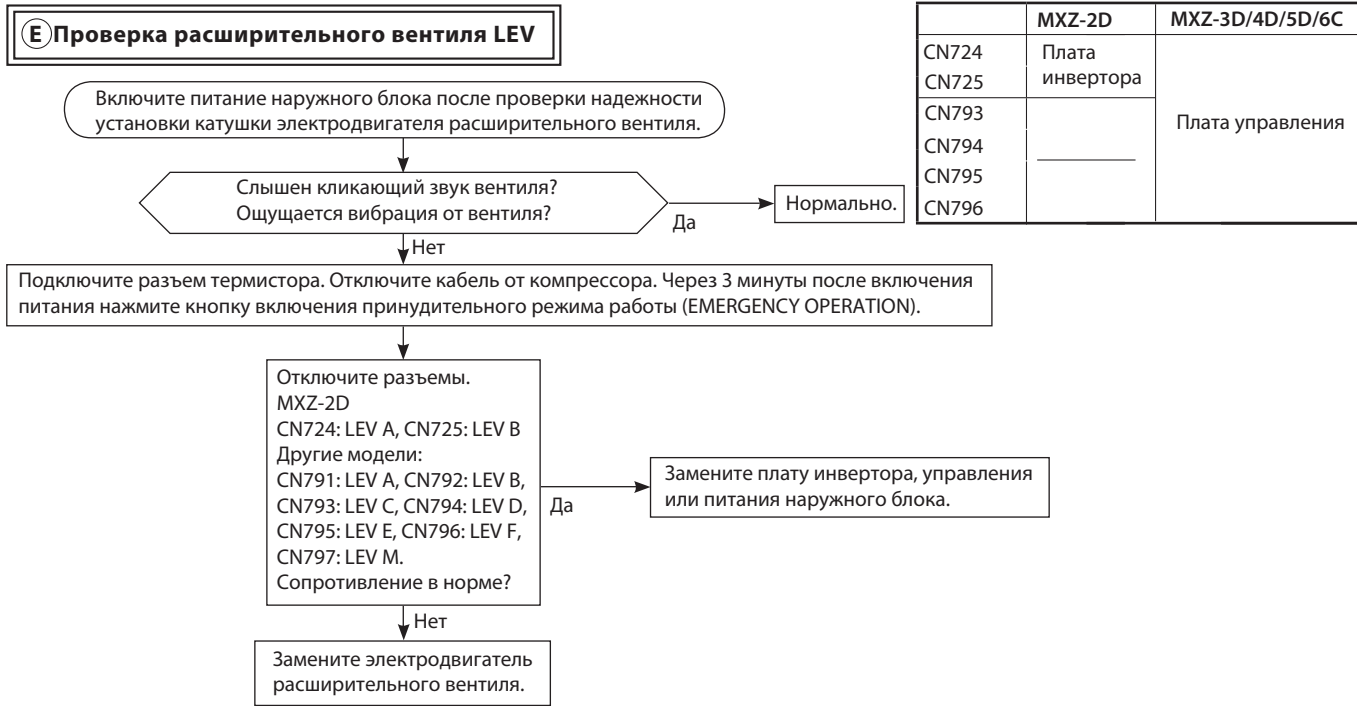

Ф Проверка электродвигателя вентилятора наружного блока

MXZ-2D33/42/53VA MXZ-4D83/5D102VA

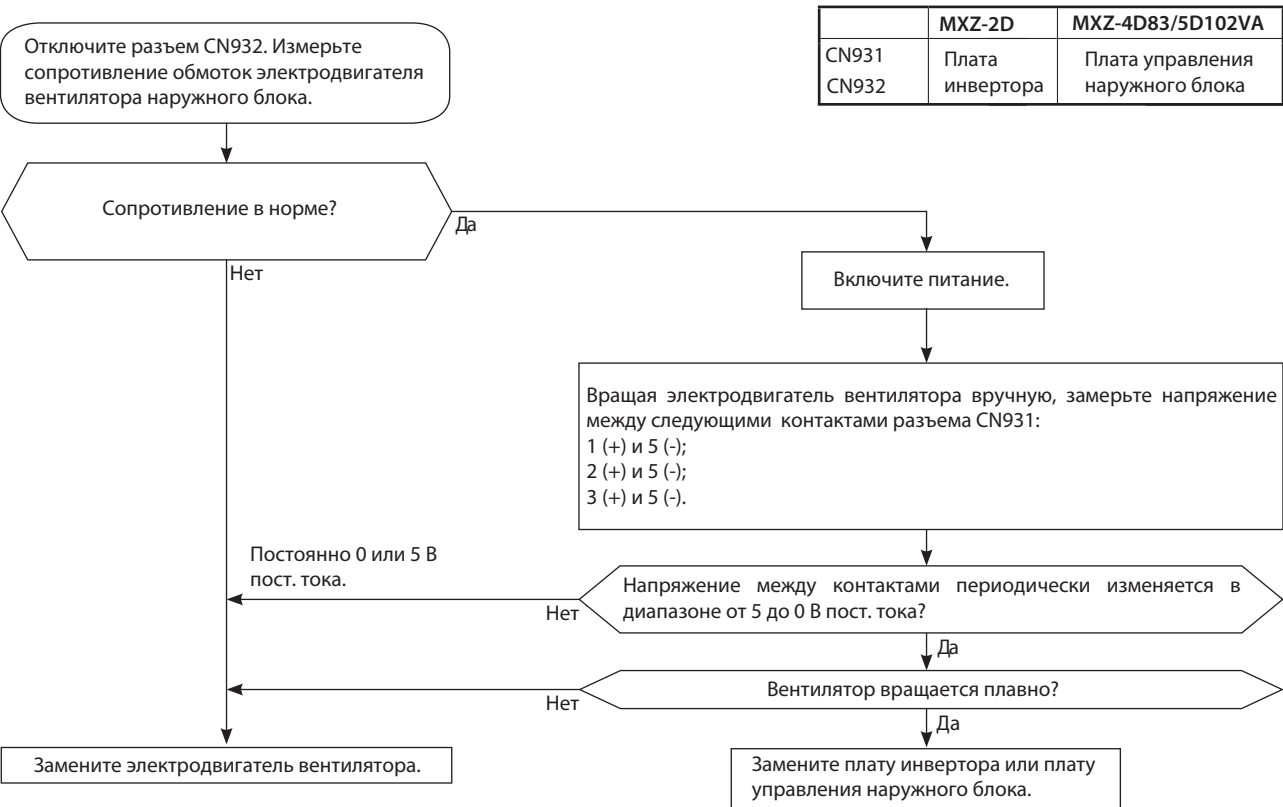

11. Поиск неисправности

MXZ-3D54VA2 MXZ-3D68/4D72VA

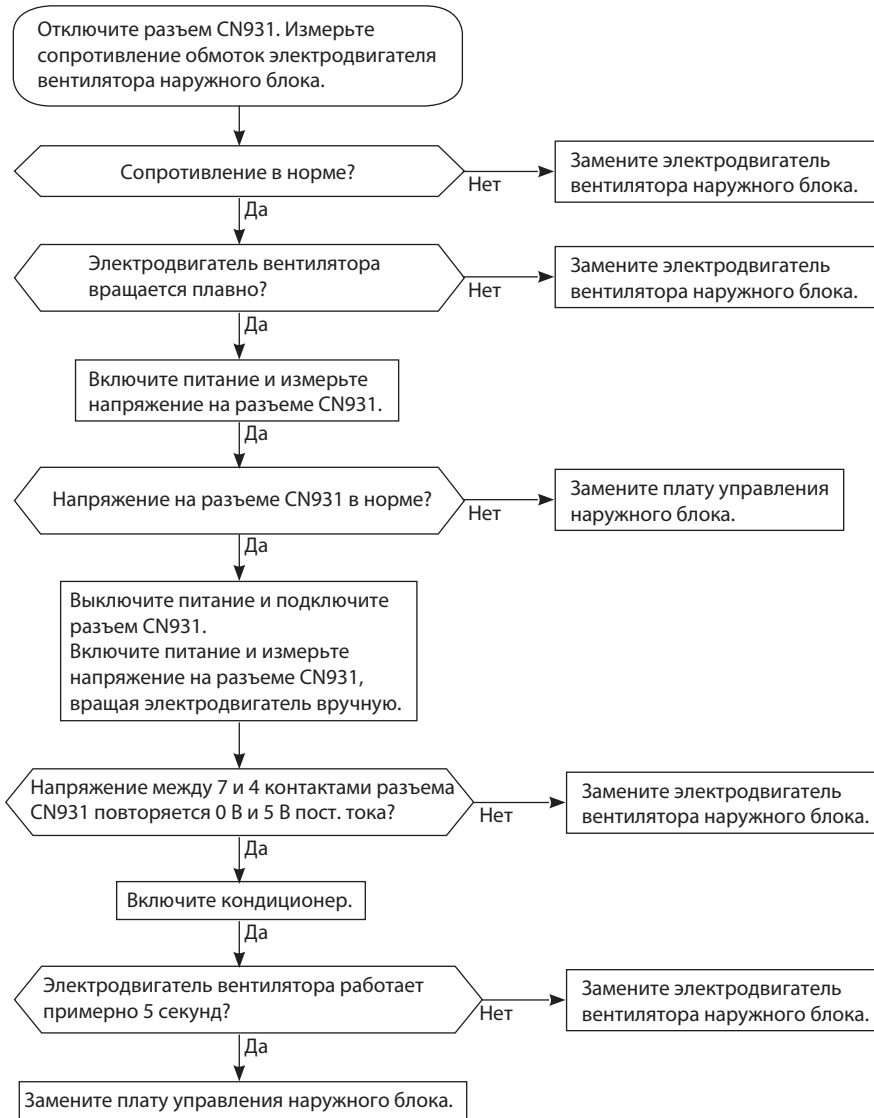

| | |
|-------|--------------------------------------|
| | MXZ-3D54VA2, MXZ-4D83/5D102VA |
| CN931 | Плата управления наружного блока. |

| Контрольные точки | Сопротивление |
|-------------------|---------------|
| контакты 1 – 4 | бесконечность |
| контакты 5 – 4 | 60 кОм |
| контакты 6 – 4 | 160 кОм |
| контакты 7 – 4 | бесконечность |

* Для измерения сопротивления подключите (—) тестера к клемме 4.

| CN931 | Напряжение |
|----------------|--------------------|
| контакты 1 – 4 | 325 В пост. тока |
| контакты 5 – 4 | 15 В пост. тока |
| контакты 6 – 4 | 1 – 5 В пост. тока |

* Для измерения сопротивления подключите (—) тестера к клемме 4.

* Напряжение на клеммах 4 и 6 измеряется через 1 минуту после начала работы.

11. Поиск неисправности

ⓐ Проверка катушки 4-х ходового клапана

MXZ-2D33/42/53VA

- Не работает режим обогрева.

1. Отключите проводку компрессора.
2. Через 3 минуты после включения питания включите блок в принудительно режиме работы на обогрев.

| | |
|-------|----------------------------------|
| | MXZ-3D54VA2, MXZ-4D83/5D102VA |
| CN721 | Плата инвертора наружного блока. |



- Не работает режим охлаждения.

1. Отключите проводку компрессора.
2. Через 3 минуты после включения питания включите блок в принудительно режиме работы на обогрев.

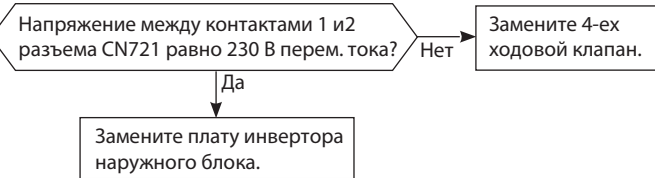

MXZ-3D54VA2/3D68VA/4D72VA/6C122VA

- Не работает режим обогрева.

1. Отключите проводку компрессора.
2. Через 3 минуты после включения питания включите блок в принудительно режиме работы на обогрев.

| | |
|----------------|-----------------------------------|
| | MXZ-3D54VA2/3D68VA/4D72VA/6C122VA |
| CN711 CN712 | Плата инвертора наружного блока. |

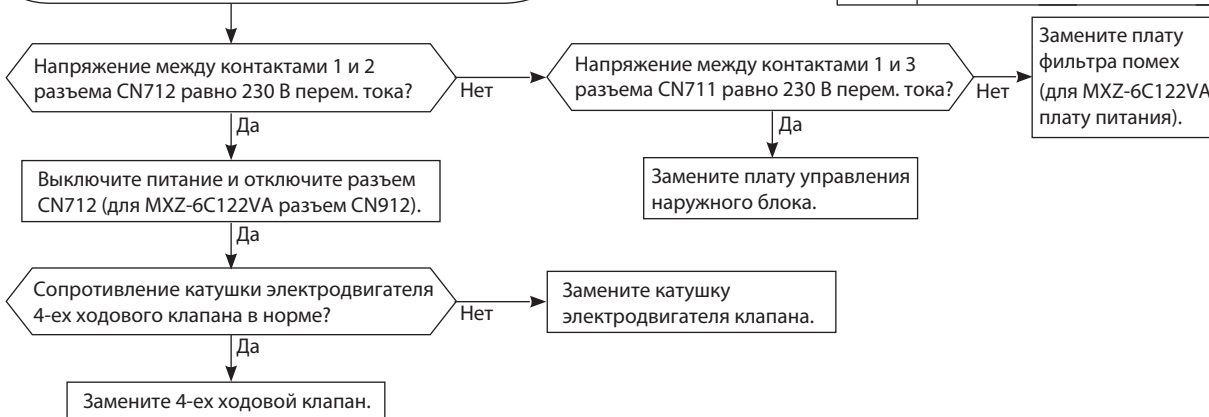

- Не работает режим охлаждения.

1. Отключите проводку компрессора.
2. Через 3 минуты после включения питания включите блок в принудительно режиме работы на обогрев.

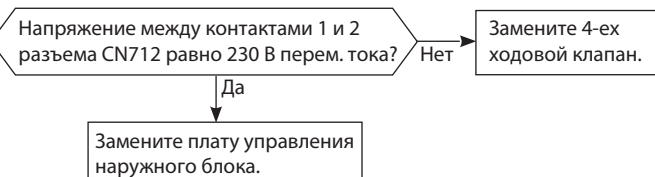

11. Поиск неисправности

MXZ-4D83VA/5D102VA

- Не работает режим обогрева.

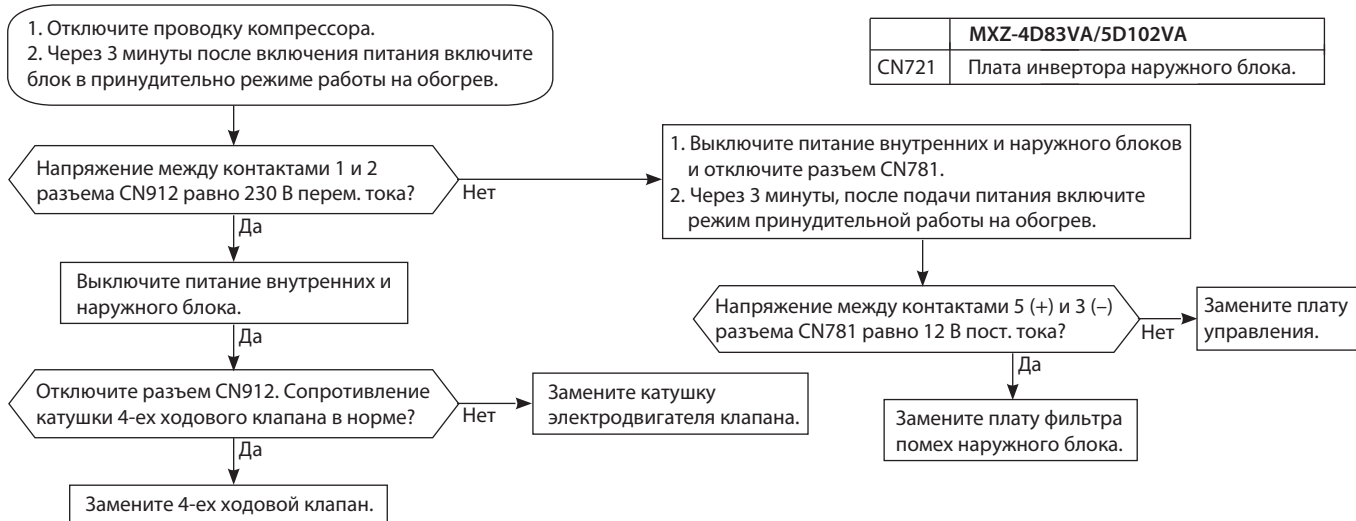

- Не работает режим охлаждения.

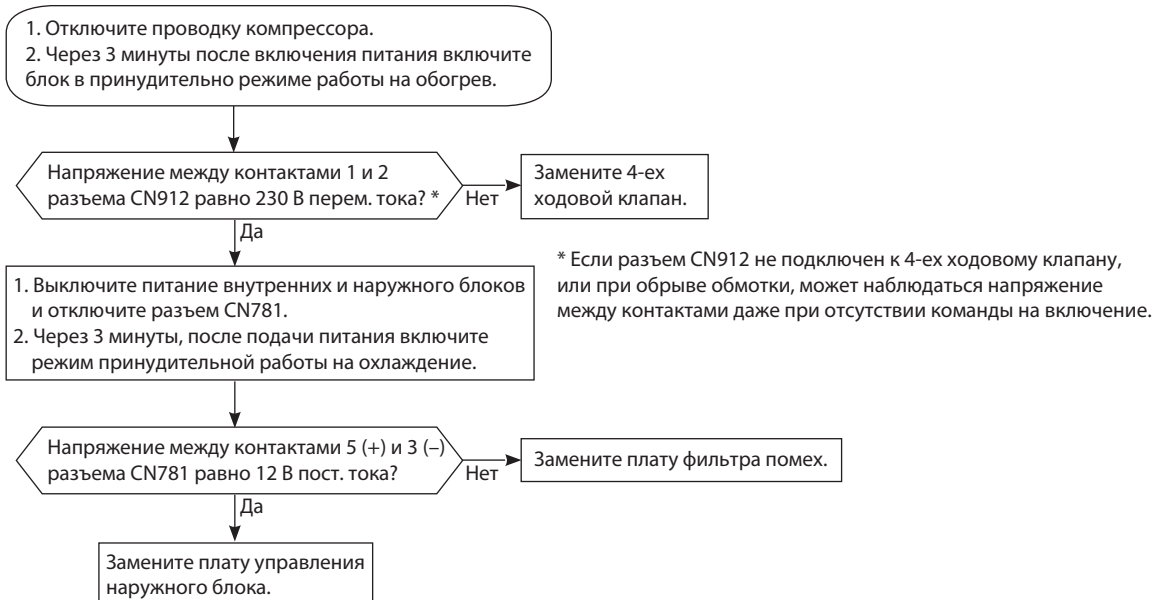

Н Проверка выключателя по высокому давлению HPS

MXZ-3D68VA/4D72VA/4D83VA/5D102VA/6C122VA

- Не работает режим обогрева.

| | |
|-------|---|
| | MXZ-3D68VA/4D72VA/4D83VA/5D102VA/6C122VA |
| CN681 | Плата инвертора наружного блока |

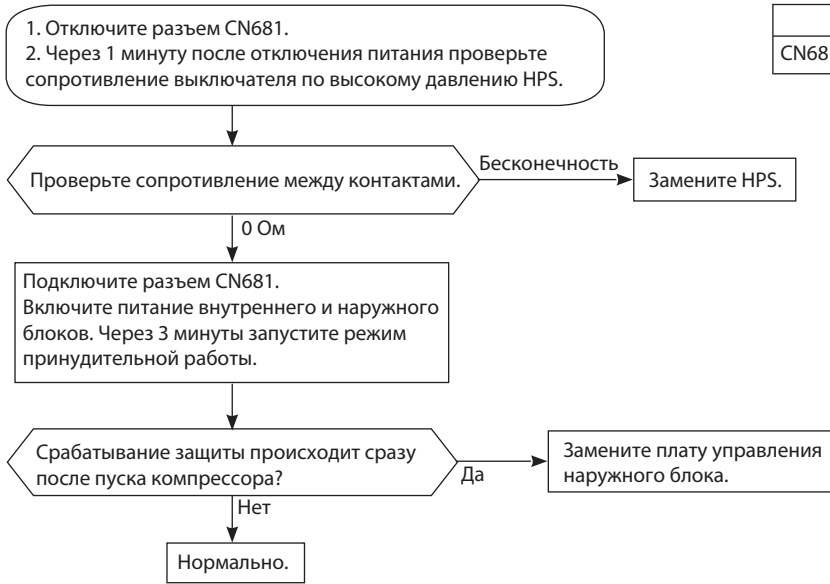

И Проверка выпрямленного напряжения

MXZ-3D54VA2/3D68VA/4D72VA
MXZ-4D83VA/5D102VA

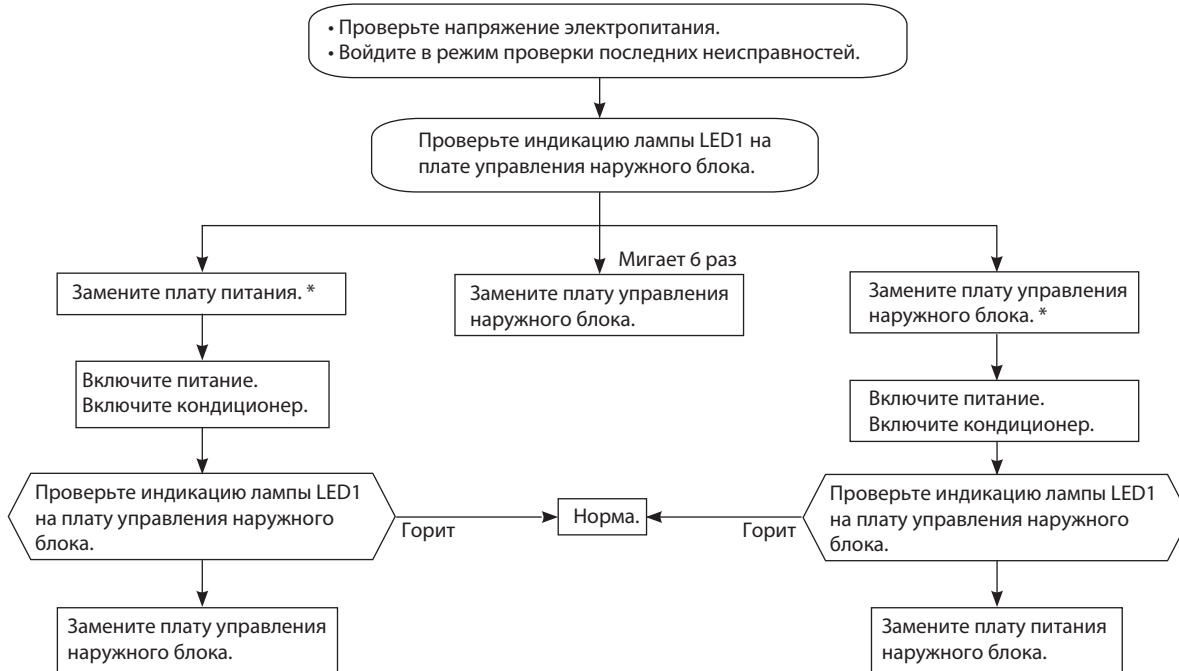

Другие случаи

Внутренний блок работает. (Различные работающие модели в мульти системе)

- При попытке включить внутренние блоки в разных режимах (например, один - в режим «обогрев», а остальные - в режим «охлаждение») режим наружного блока определяется по команде от внутреннего блока, которая пришла первой.
- При возникновении такой ситуации следует выключить все внутренние блоки и включить их вновь в одинаковом режиме.
- Иногда верхняя часть теплообменника выключенного внутреннего блока становится теплой. Это не является неисправностью, поскольку часть хладагента проходит через теплообменник даже в выключенном состоянии.

12. Контрольные точки

MXZ-2D33VA MXZ-2D42VA MXZ-2D53VA

Плата инвертора

Задняя сторона блока

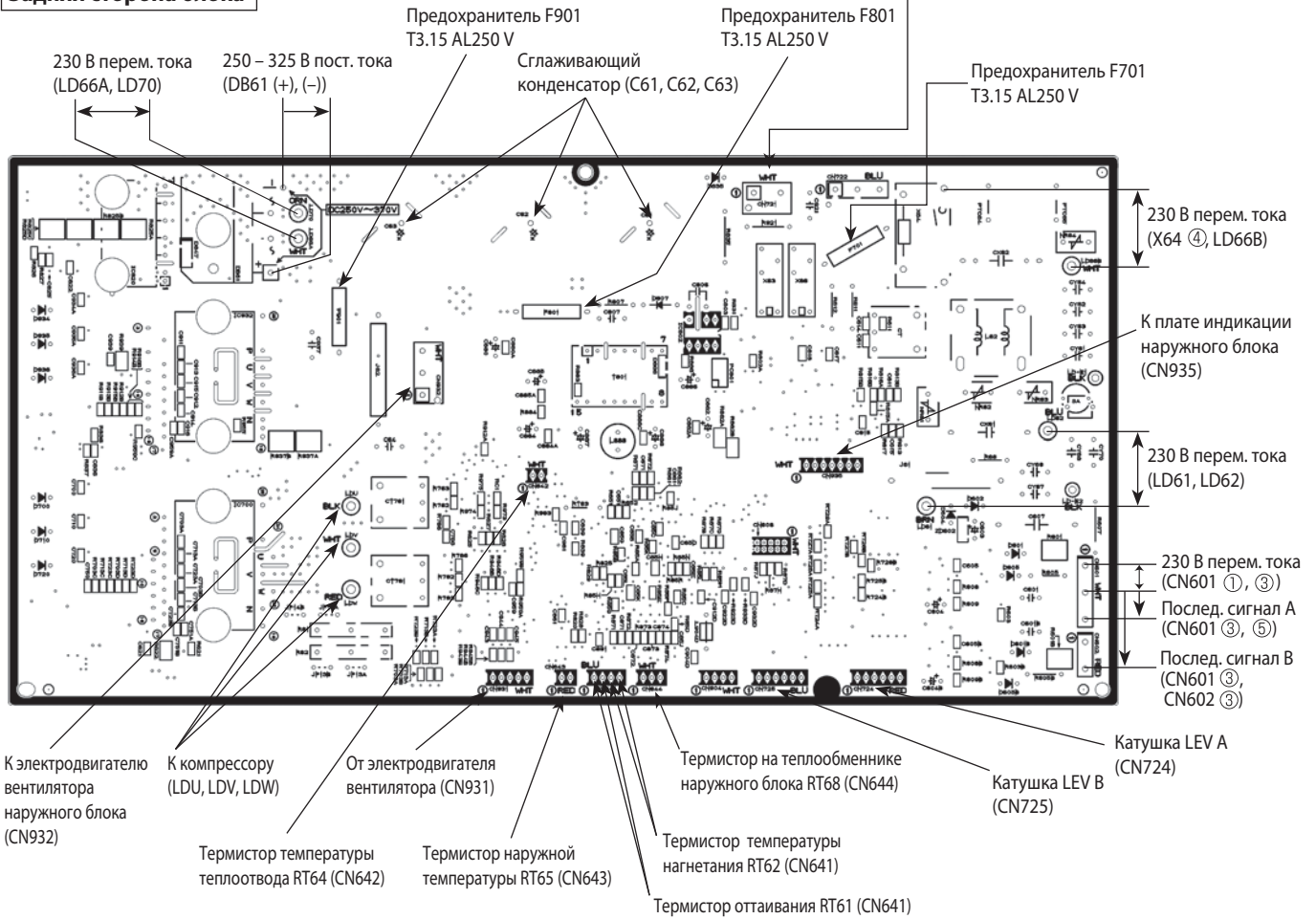

Передняя сторона блока

Термистор оттаивания (RT61)
Термистор наружной температуры (RT65)
Термистор на теплообменнике наружного блока (RT68)

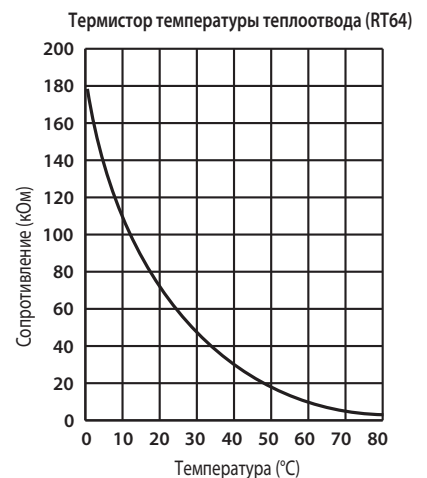
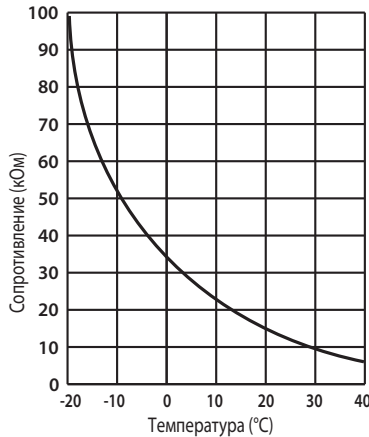

12. Контрольные точки

MXZ-3D54VA2 MXZ-3D68VA MXZ-4D72VA

Плата управления наружного блока

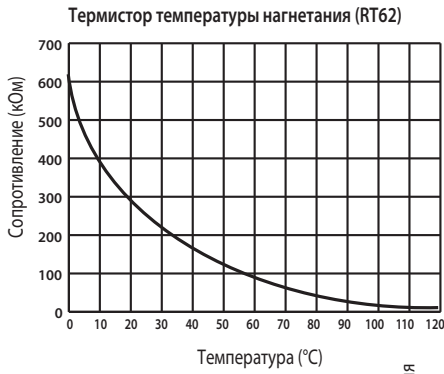

Термистор оттаивания (RT61)
Термистор наружной температуры (RT65)
Термистор на теплообменнике наружного блока (RT68)

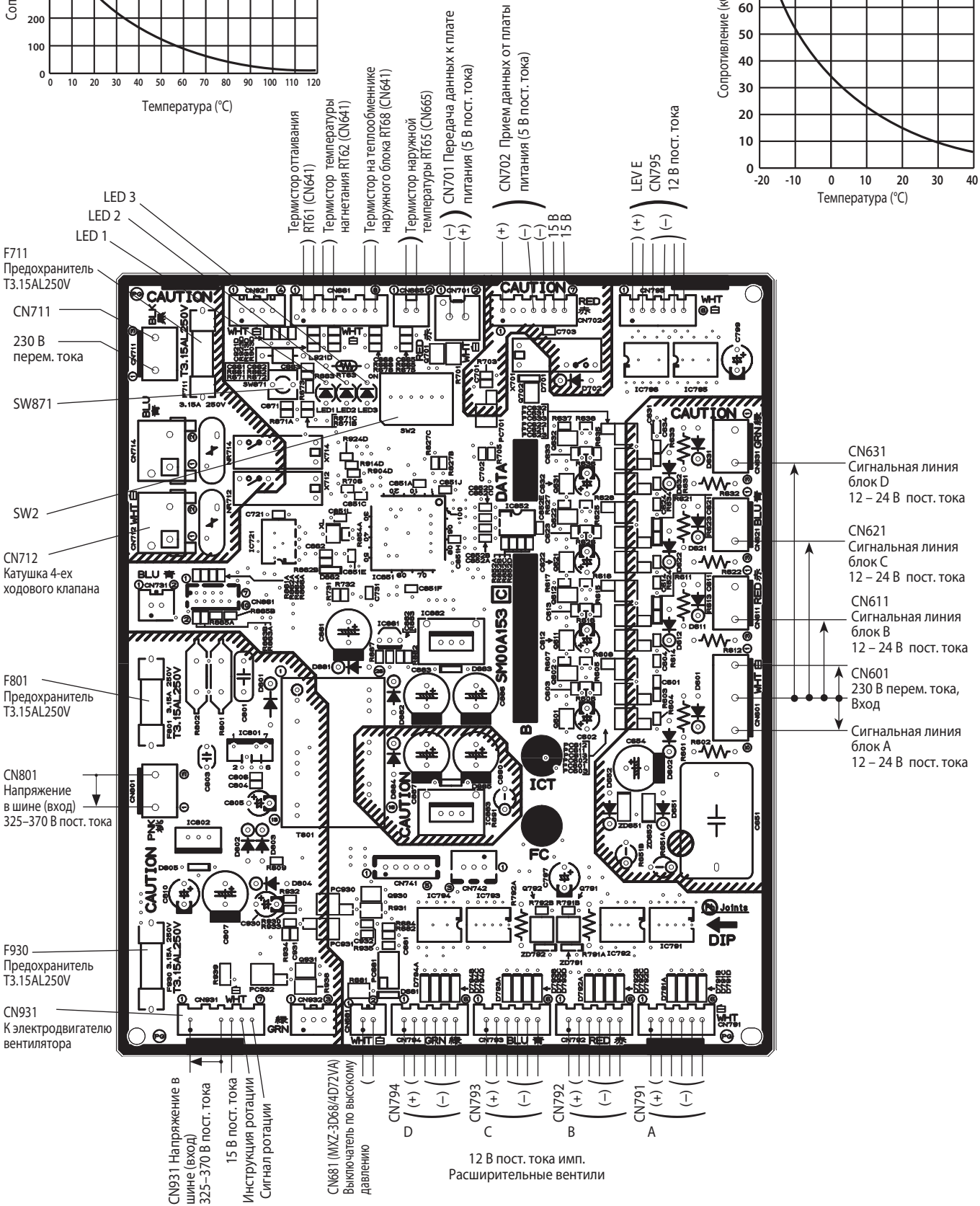
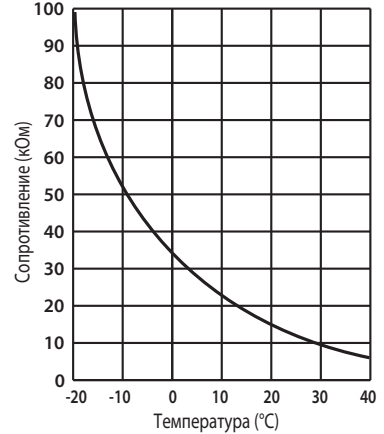

12. Контрольные точки

MXZ-4D83VA MXZ-5D102VA

Плата управления наружного блока

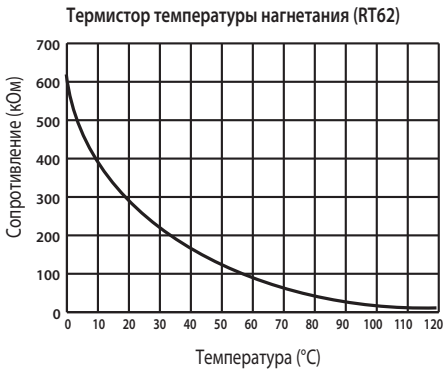

Термистор оттаивания (RT61)
 Термистор наружной температуры (RT65)
 Термистор на теплообменнике наружного блока (RT68)

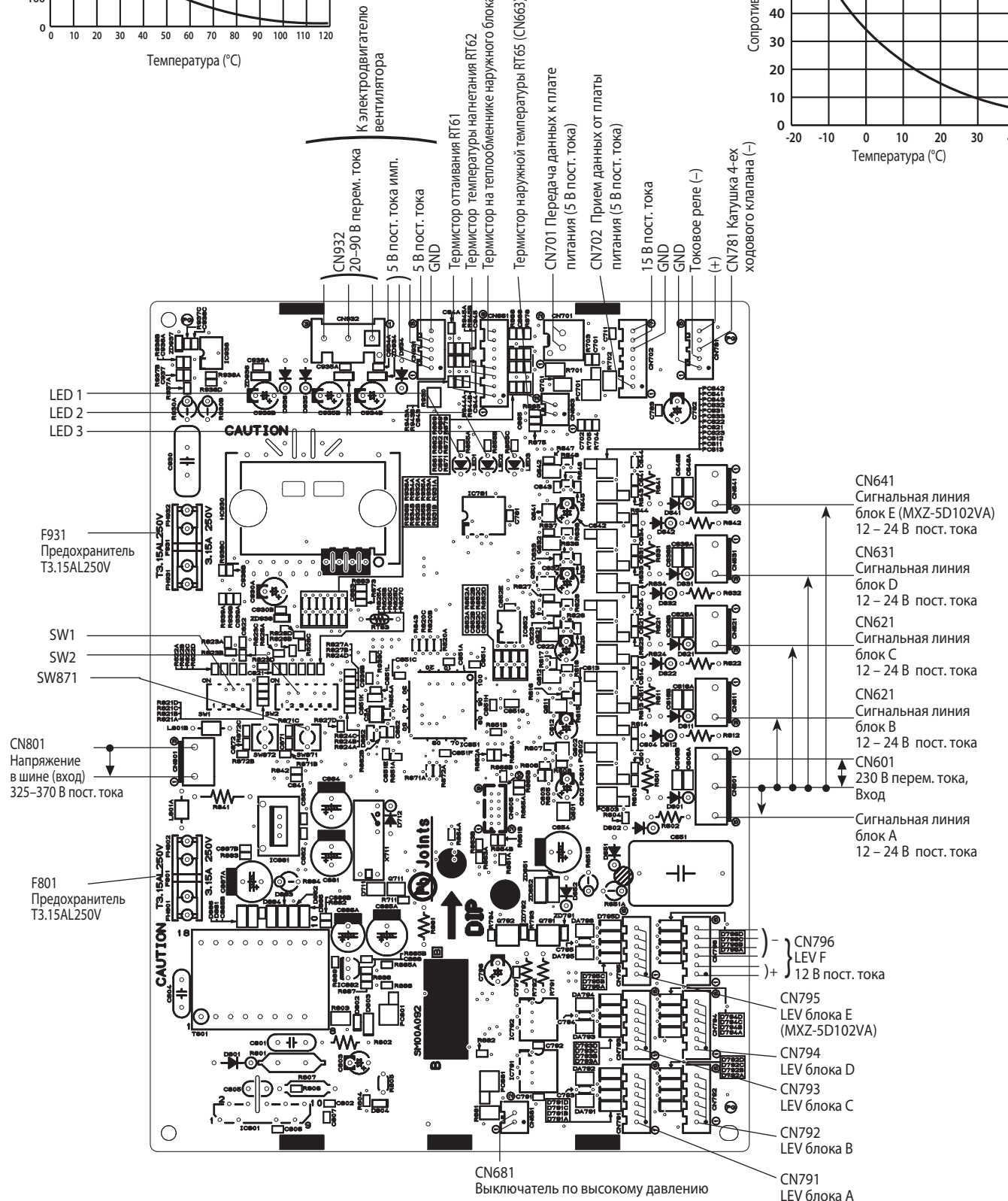
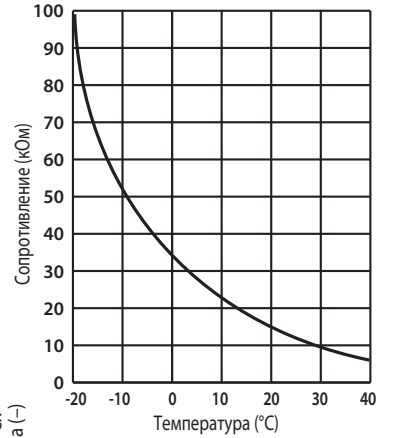

12. Контрольные точки

MXZ-6C122VA

Плата управления наружного блока

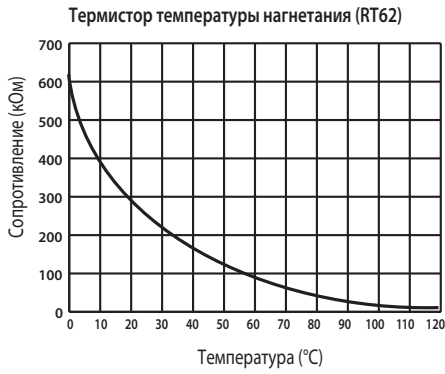

Термистор оттаивания (RT61)
Термистор наружной температуры (RT65)
Термистор на теплообменнике наружного блока (RT68)

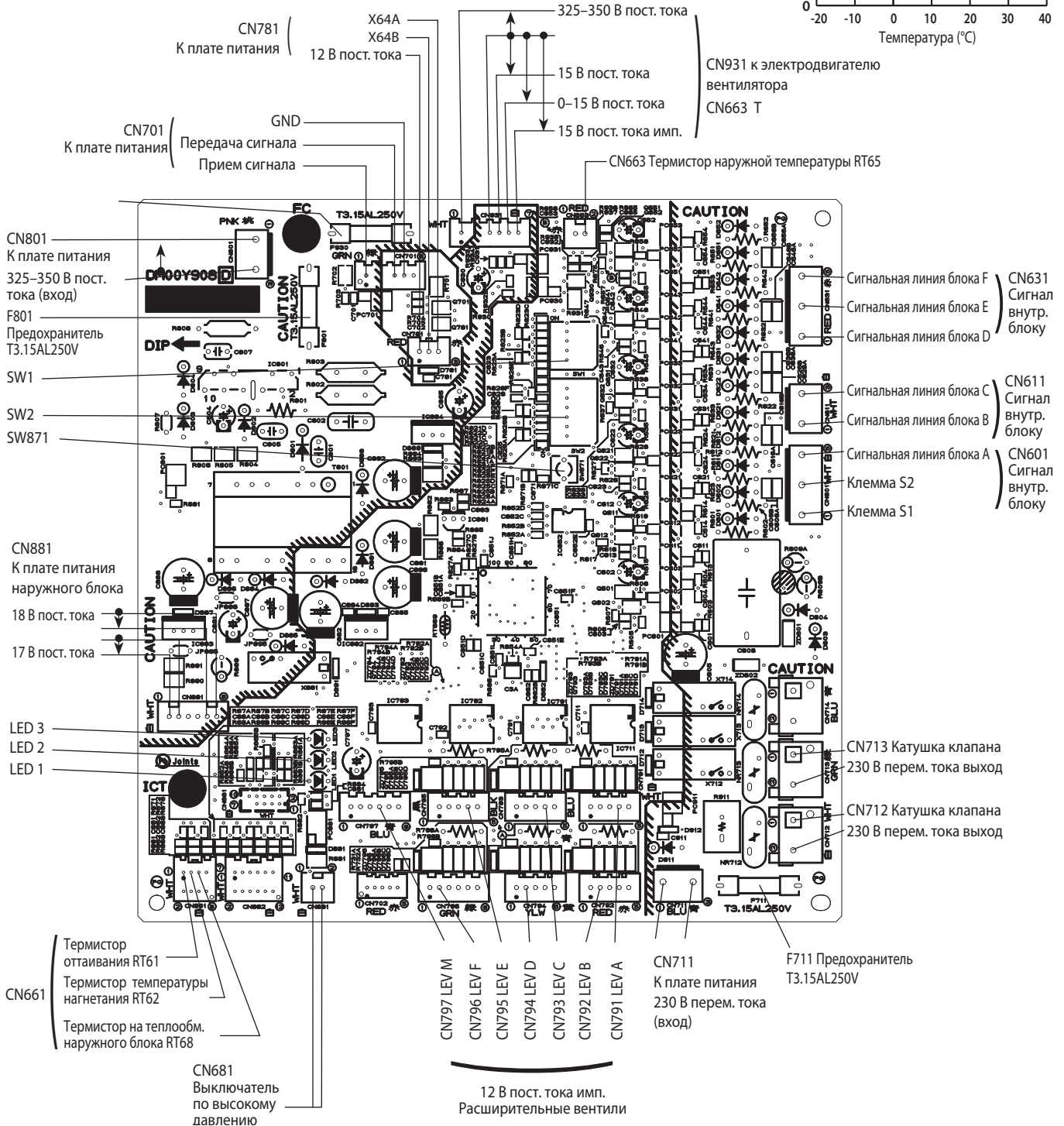
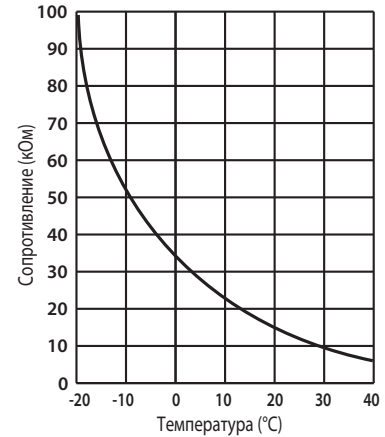

12. Контрольные точки

MXZ-3D54VA2 MXZ-3D68VA MXZ-4D72VA

Плата питания наружного блока

CN5
 Первичный токовый контроль (к фильтру помех)

Прием данных (от платы управления) 5 В пост. тока (имп.)

CN3
 Термистор на теплоотводе RT64

CN2
 К плате управления:
 (+)1-5(-): Передача данных (к плате управления) 5 В пост. тока (имп.)
 (+)2-5(-): Цепь контроля перехода через 0 сетевого напряжения
 3-4 : не используется
 (+)6-5(-): 15 В
 (+)7-5(-): 15 В

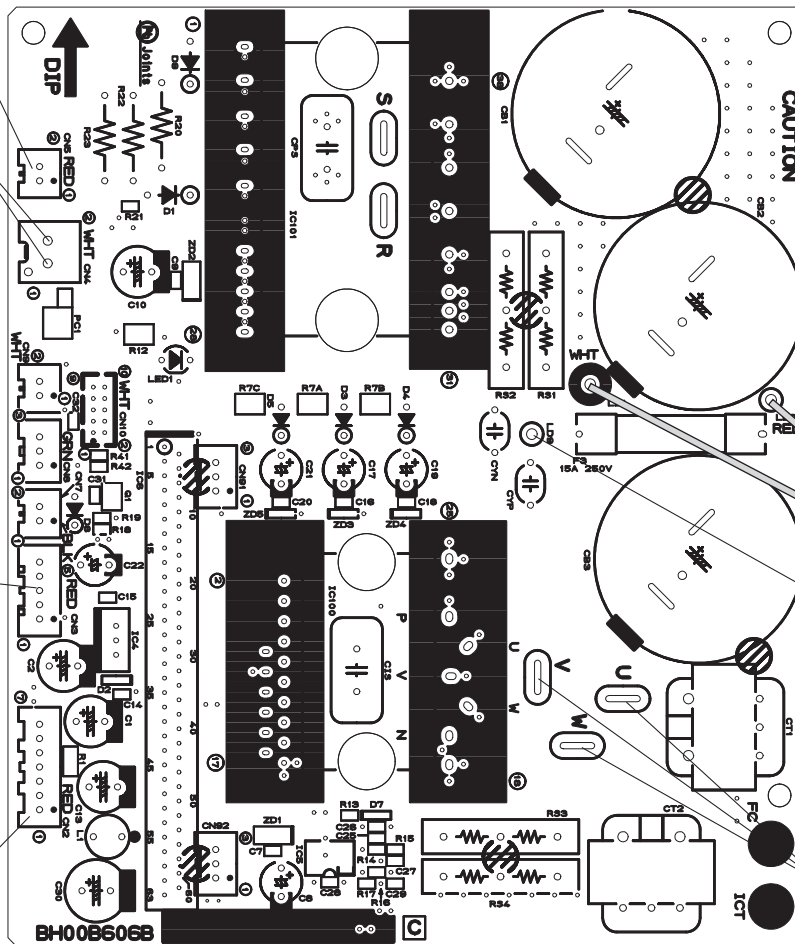

(КРА)
 1 (+)
 325-370 В пост. тока
 3 (-) (ВЫХОД)
 (БЕЛ)
 Заземление

К компрессору:
 межфазное напряжение 5-180 В

Термистор температуры теплоотвода (RT64)

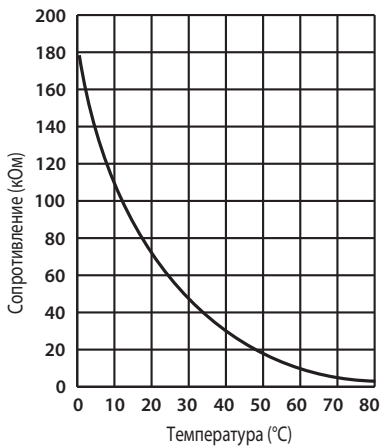

12. Контрольные точки

MXZ-4D83VA MXZ-5D102VA

Плата питания наружного блока

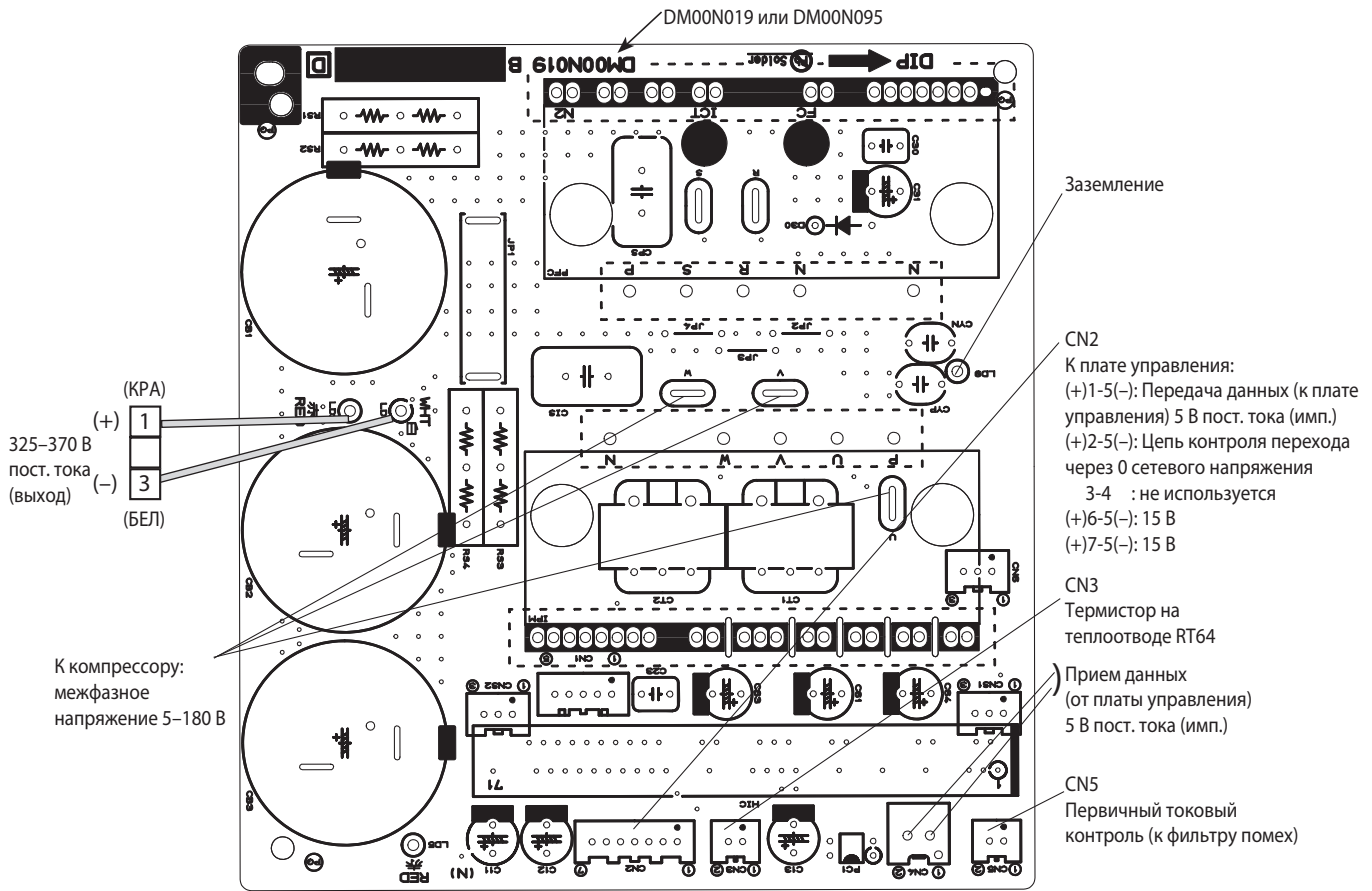

Термистор температуры теплоотвода (RT64)

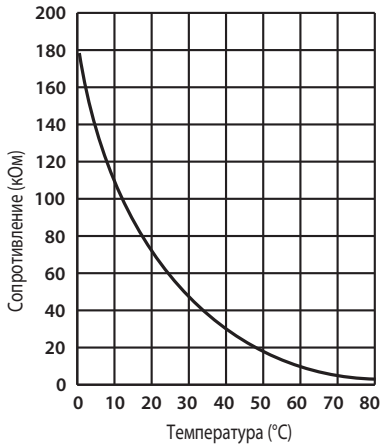

12. Контрольные точки

MXZ-6C122VA

Плата питания внешнего блока

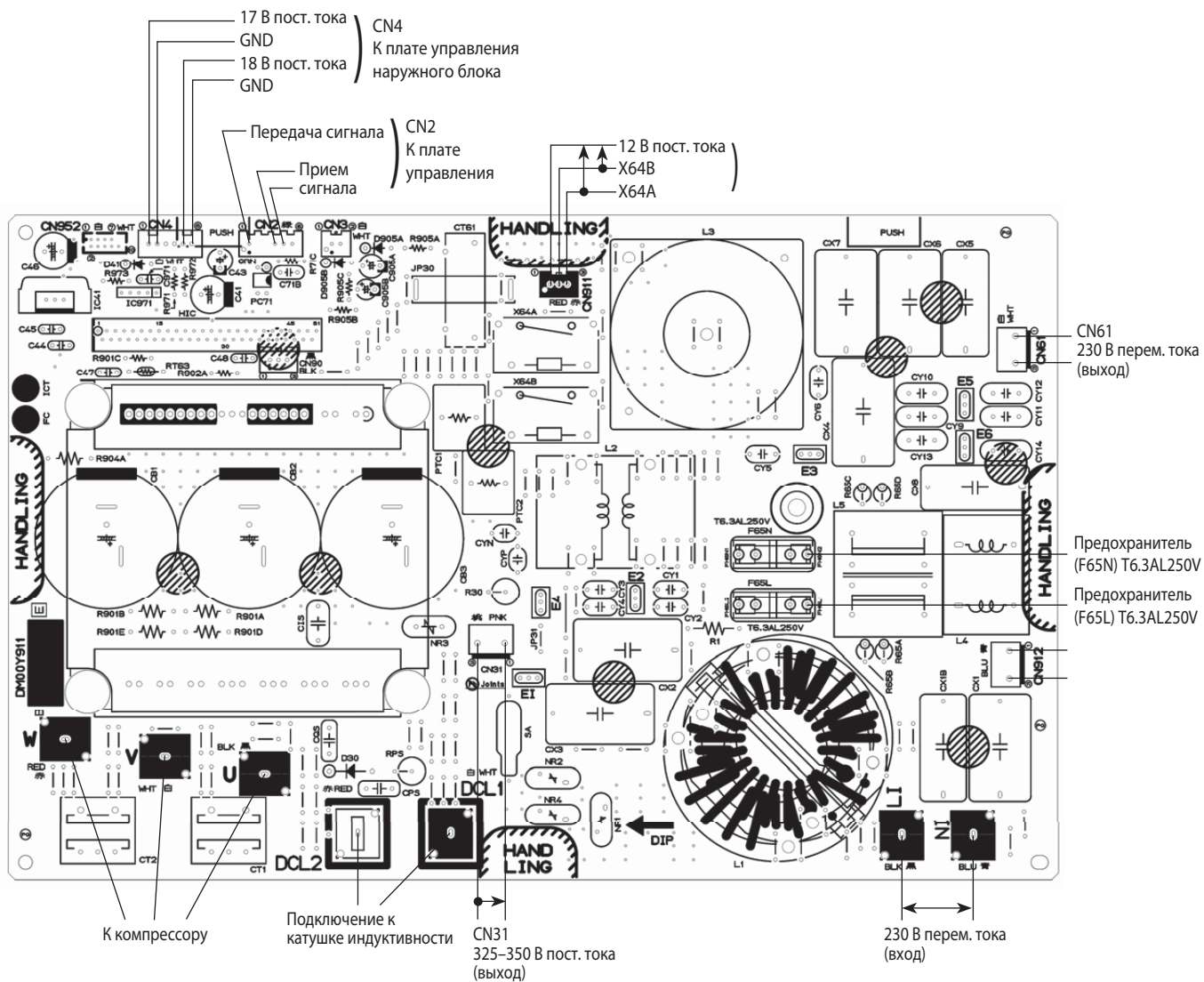

MXZ-2D33VA MXZ-2D42VA MXZ-2D53VA

Плата питания внешнего блока

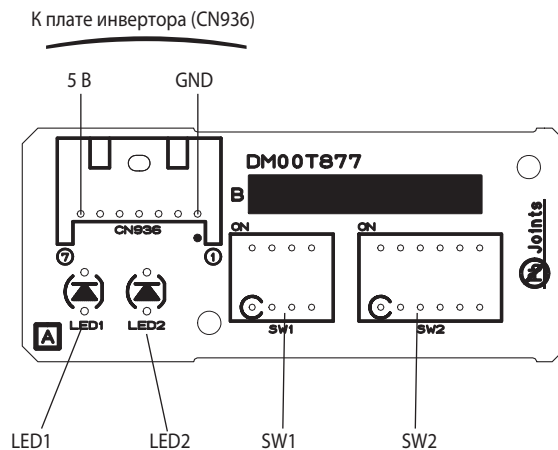

12. Контрольные точки

MXZ-3D54VA2 MXZ-3D68VA MXZ-4D72VA

Плата фильтра помех

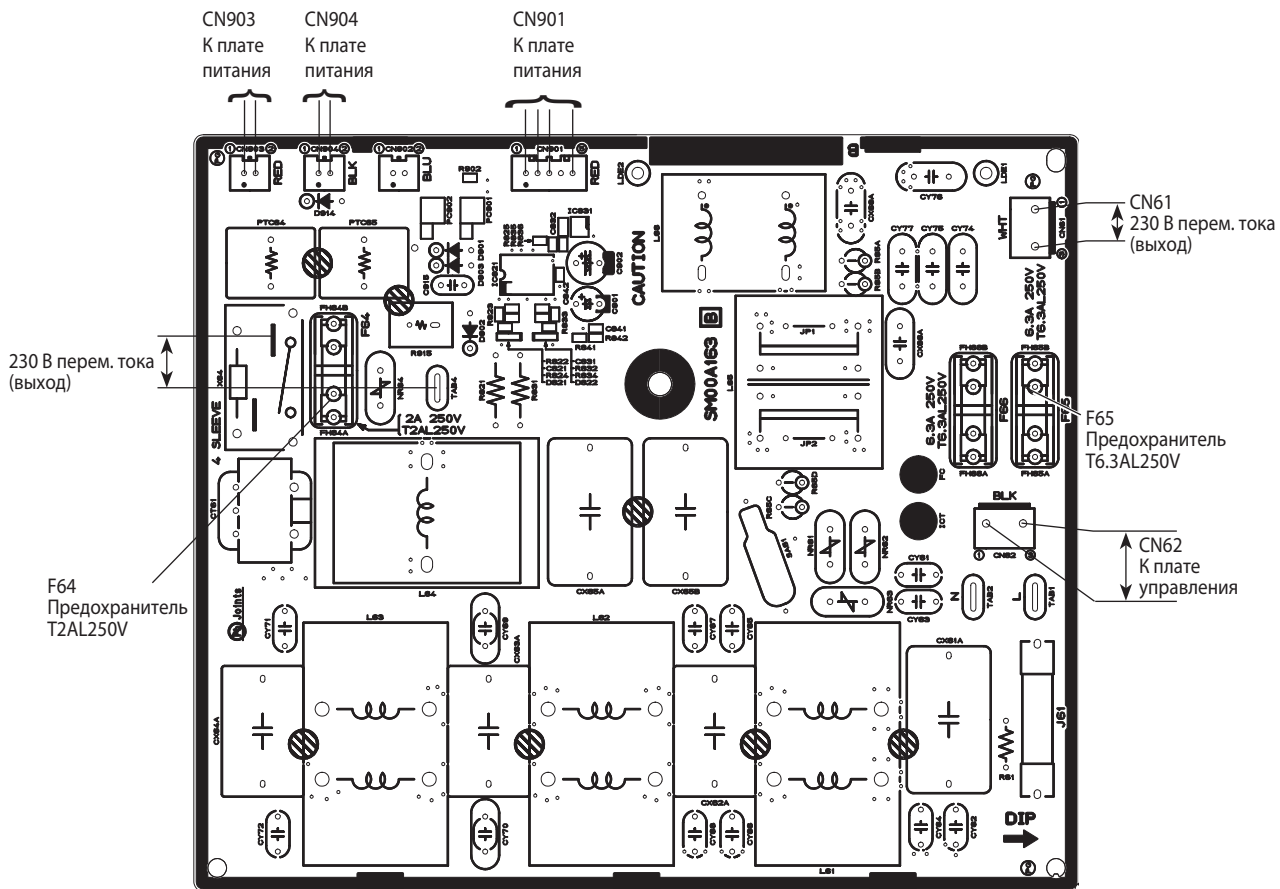

MXZ-4D83VA MXZ-5D102VA

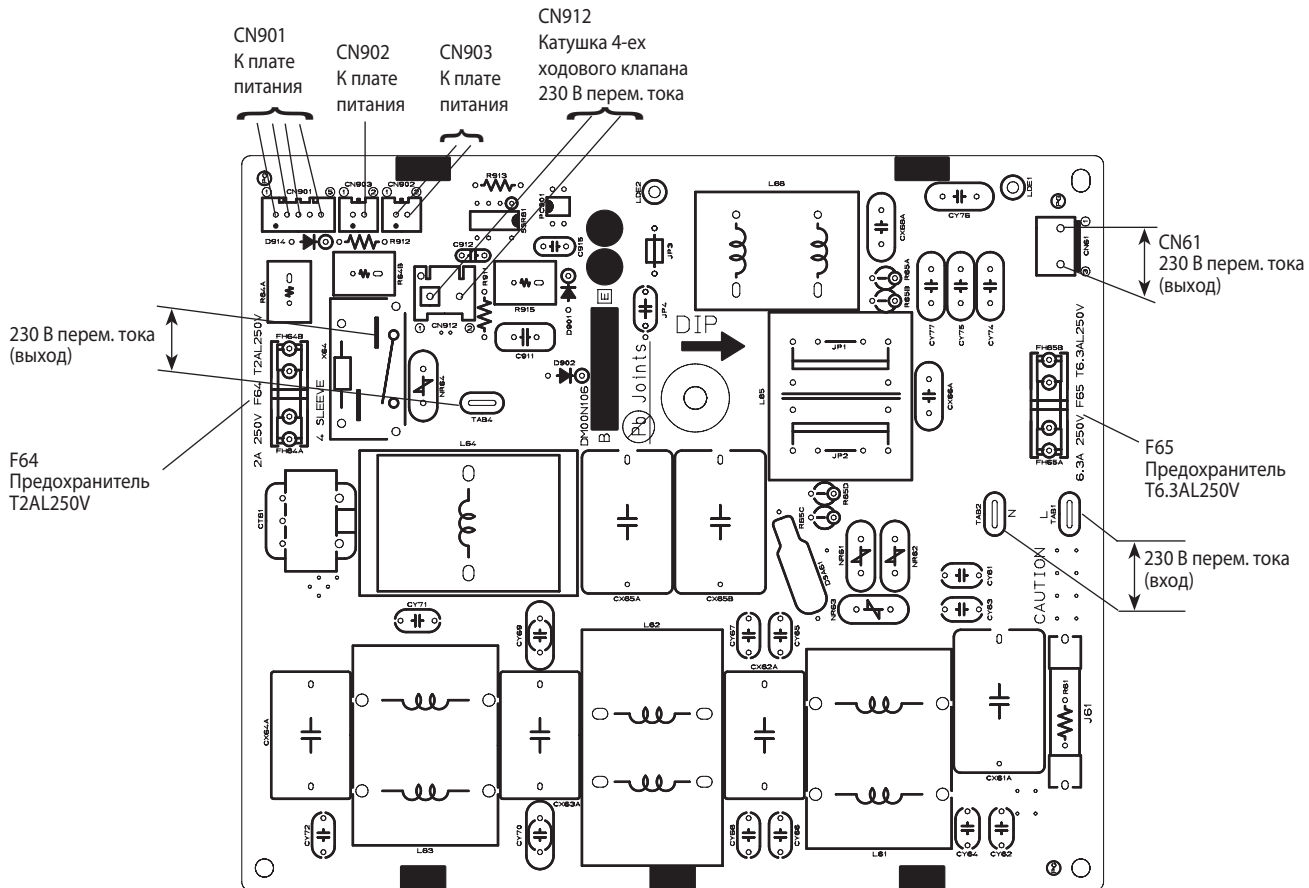

13. Список опций

| | Наименование | Описание | Страница |
|---|---------------------|--|----------|
| 1 | MAC-889SG | Решетка наружного блока для изменения направления выброса воздуха для моделей (MXZ-2D) | 93 |
| 2 | MAC-856SG-E | Решетка наружного блока для изменения направления выброса воздуха для моделей (MXZ-3D/4D/5D) | 701 |
| 3 | MAC-857SG-E | Решетка наружного блока для изменения направления выброса воздуха для моделей (MXZ-6C) | 702 |
| 4 | PAC-SG76RJ-E | Переходник 3/8-> 5/8 (MXZ-4D/5D/6C) | 702 |
| 5 | PAC-493PI | Переходник 1/4-> 3/8 (MXZ-4D/5D/6C) | 703 |
| 6 | MAC-A454JP | Переходник 3/8-> 1/2 (MXZ-3D/4D/5D/6C) | 703 |
| 7 | MAC-A455JP | Переходник 1/2-> 3/8 (MXZ-3D/4D/5D/6C) | 703 |
| 8 | MAC-A456JP | Переходник 1/2-> 5/8 (MXZ-3D/4D/5D/6C) | 704 |

14. Описание опций

2. MAC-856SG Решетка наружного блока для изменения направления выброса воздуха

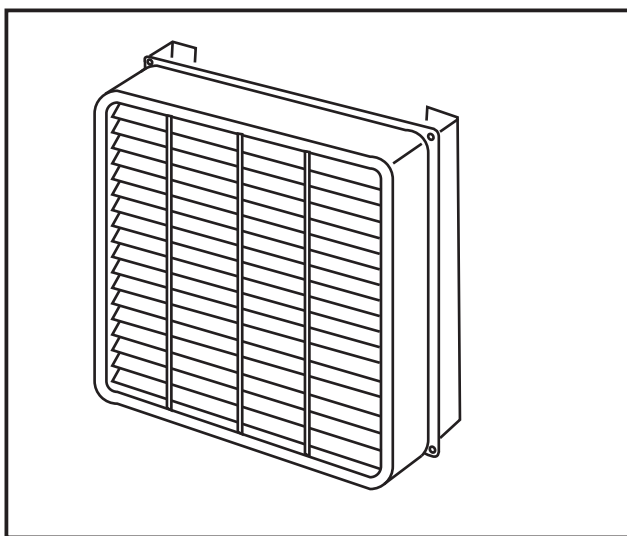

Описание

Панель предназначена для изменения направления выброса воздуха из наружного блока. Может быть использована для предотвращения замыкания воздушного потока - попадания воздуха с выхода блока на вход.

Применяется в моделях

- MXZ-3D54VA2
- MXZ-3D58VA
- MXZ-4D72VA
- MXZ-4D83VA
- MXZ-5D102VA

Спецификация

| | | |
|----------------------------|----------------|----------------------|
| Описание | Цвет (Munsell) | Ivory (3.0Y 7.8/1.1) |
| | Материал | Пластик |
| Направление выхода воздуха | | Вверх или вниз |

Размеры

Единицы измерения: мм

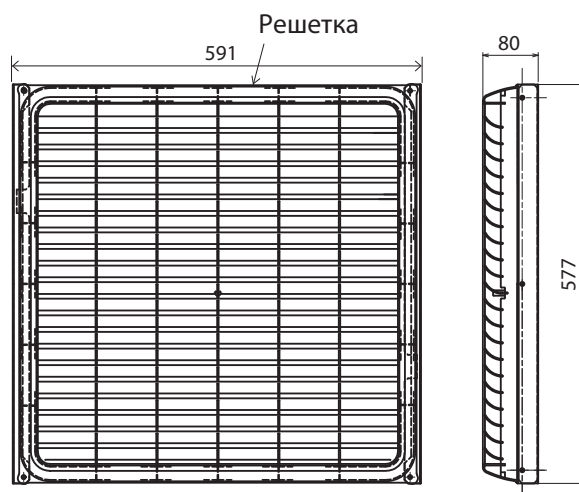

14. Описание опций

3. MAC-857SG Решетка наружного блока для изменения направления выброса воздуха

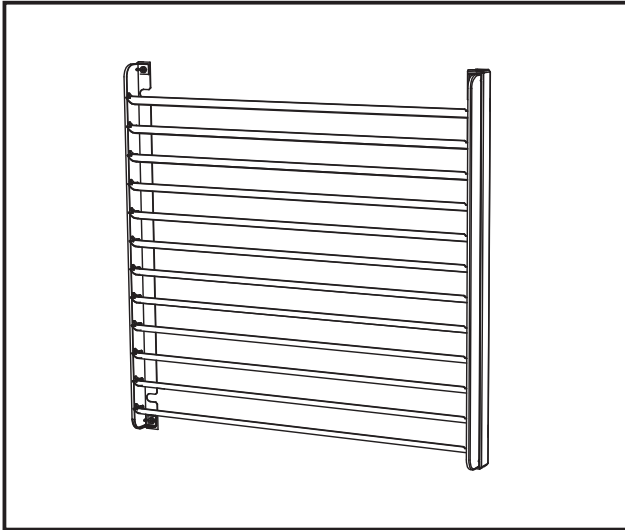

Описание

Панель предназначена для изменения направления выброса воздуха из наружного блока. Может быть использована для предотвращения замыкания воздушного потока - попадания воздуха с выхода блока на вход.

Применяется в моделях

■ MXZ-6C122VA

Применяется в моделях

| | | |
|-------------------------|----------------|----------------------|
| Описание | Цвет (Munsell) | Ivory (3.0Y 7.8/1.1) |
| | Материал | Нержавеющая сталь |
| Вес (решетка+крепление) | | 2,6 + 1,0 кг |

Размеры

Единицы измерения: мм

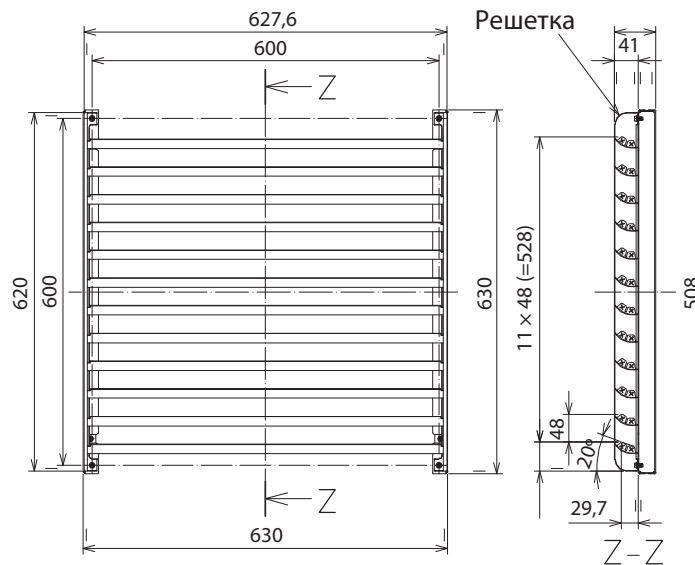

4. PAC-SG76RJ-E Переходник 3/8 → 5/8



Описание

Переходник применяется для стыковки труб и штуцеров разных диаметров.

Применяется в моделях

■ MXZ-4D/5D/6C

Размеры

Единицы измерения: мм

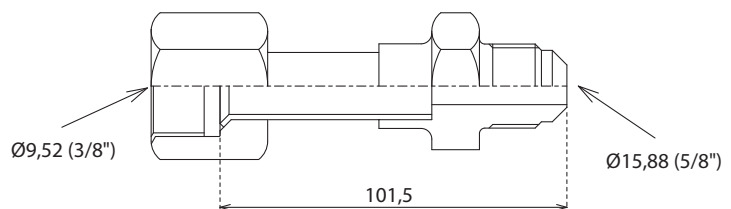

14. Описание опций

5. PAC-493PI Переходник 1/4 → 3/8



Описание

Переходник применяется для стыковки труб и штуцеров разных диаметров.

Применяется в моделях

■ MXZ-4D/5D/6C

Размеры

Единицы измерения: мм

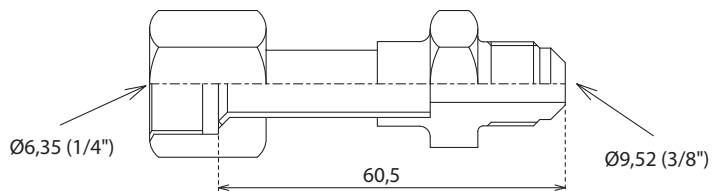

6. MAC-A454JP Переходник 3/8 → 1/2



Описание

Переходник применяется для стыковки труб и штуцеров разных диаметров.

Применяется в моделях

■ MXZ-3D/4D/5D/6C

Размеры

Единицы измерения: мм

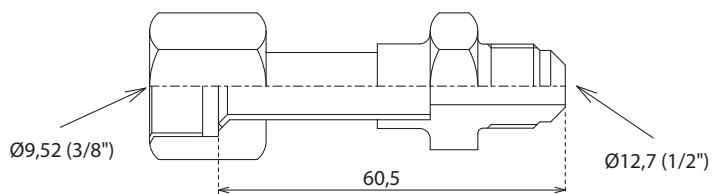

7. MAC-A455JP Переходник 1/2 → 3/8



Описание

Переходник применяется для стыковки труб и штуцеров разных диаметров.

Применяется в моделях

■ MXZ-3D/4D/5D/6C

Размеры

Единицы измерения: мм

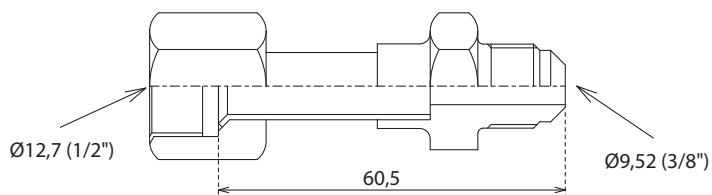

8. MAC-A456JP Переходник 1/2 → 5/8



Описание

Переходник применяется для стыковки труб и штуцеров разных диаметров.

Применяется в моделях

■ MXZ-4D/5D/6C

Размеры

Единицы измерения: мм

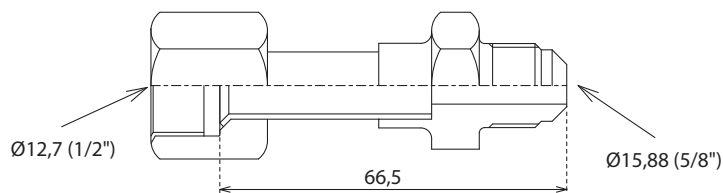

Содержание раздела

| | |
|--|------------|
| 10-2. МУЛЬТИСИСТЕМЫ MXZ-8B VA/YA | 705 |
| 1. Общая информация | 706 |
| 2. Комбинации внутренних блоков | 710 |
| 3. Производительность | 721 |
| 4. Спецификации | 722 |
| 5. Коррекция производительности | 723 |
| 6. Шумовые характеристики | 725 |
| 7. Размеры | 726 |
| 8. Электрическая схема | 728 |
| 9. Гидравлическая схема | 731 |
| 10. Поиск неисправности | 733 |
| 11. Контрольные точки | 748 |
| 12. Переключатели разъемы | 754 |
| 13. Диагностический индикатор на плате блока | 756 |
| 14. Выполнение начальных настроек с пульта | 764 |
| 15. Электрические соединения | 764 |
| 16. Конфигурация системы | 767 |
| 17. Гидравлические соединения | 769 |
| 18. Опции | 770 |
| 19. Описание опций | 770 |

1. Общая информация

1. Описание системы

Схема с одним блоком-распределителем



Схема с двумя блоками-распределителями



Суммарная мощность внутренних блоков

Допускается подключать от 2 до 8 внутренних блоков.

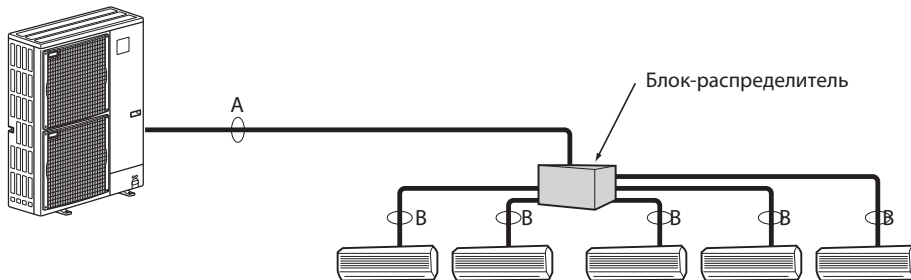
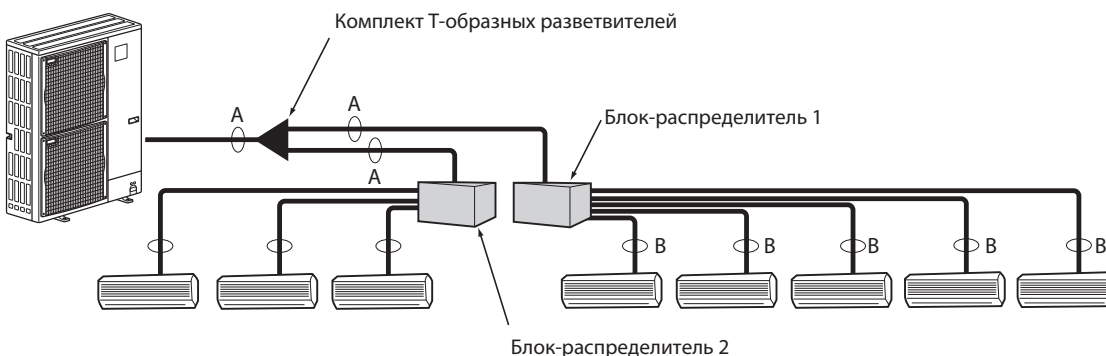
Их суммарная установочная мощность (холодопроизводительность) должна составлять от 3,0 до 18,5 кВт для MXZ-8B140 или от 3,0 до 20,2 кВт для MXZ-8B160. Значения установочной мощности внутренних блоков следует выбирать из приведенной ниже таблицы. Суммарная установочная мощность (18,5 кВт) может превышать максимальную производительность наружного агрегата (14 кВт) на 30%. При этом предполагается, что максимальные значения теплопритоков в обслуживаемые помещения сдвинуты во времени, и мгновенная производительность системы не превышает 100%.

Пример: MXZ-8B140

| | | |
|--------|-------|--|
| SEZ-60 | = 6,0 | } Суммарная установочная мощность (холодопроизводительность) |
| MSZ-35 | = 3,5 | |
| MSZ-35 | = 3,5 | |
| MSZ-25 | = 2,5 | |
| MSZ-25 | = 2,5 | |
| | | 18,0 ≤ 18,5 кВт |

| | | | | | | | | | | | | |
|---|-----|-----|-----|-----|-----|-----|-----|-----|-----|-----|-----|------|
| Индекс мощности внутреннего блока | 15 | 18 | 20 | 22 | 25 | 35 | 42 | 50 | 60 | 71 | 80 | 100 |
| Номинальная холодопроизводительность, кВт | 1,5 | 1,8 | 2,0 | 2,2 | 2,5 | 3,5 | 4,2 | 5,0 | 6,0 | 7,1 | 8,0 | 10,0 |

Фреонопровод: участки А и В

| | А | В |
|--------------|--------|--|
| Жидкость, мм | ø9,52 | Параметры фреонопровода на этом участке зависят от мощности внутреннего блока: следует использовать трубы, диаметр которых соответствует штуцерам внутреннего блока. Поскольку диаметр трубы и штуцера на блоке-распределителе может оказаться разным, то около блока-распределителя устанавливается соответствующий переходник. |
| Газ, мм | ø15,88 | |

1. Общая информация

2. Компоненты системы

| Наружный блок | | MXZ-8B140VA/160VA | MXZ-8B140YA/160YA |
|----------------------|------------------------------|--|--|
| Производительность | Охлаждение | 14,0 | 15,5 |
| | Обогрев | 16,0 | 18,0 |
| Хладагент | | R410A | |
| Внутренние блоки | Производительность | Индекс мощности 15 ~ 100 | |
| | Количество блоков | 2 ~ 8 | |
| | Суммарная производительность | 21 ~ 132% от номинальной холодопроизводительности наружного блока (3,0 ~ 18,5 кВт) | 19 ~ 130% от номинальной холодопроизводительности наружного блока (3,0 ~ 20,2 кВт) |
| Блоки-распределители | Количество блоков | 1 ~ 2 | |



| Подключаемые внутренние блоки (инверторные, «охлаждение-обогрев») | | Производительность блока | | | | | | | | | | | |
|---|-------------------------|---------------------------|-----------|------------------|-----|-----|-----|-----|-----|-----|-----|-----|--------|
| Тип блока | Наименование блока | 1,5 | 1,8 | 2,0 | 2,2 | 2,5 | 3,5 | 4,2 | 5,0 | 6,0 | 7,1 | 8,0 | 10,0*1 |
| | | M-серия | Настенные | MSZ-FH25/35/50VE | | | | | ● | ● | ● | | |
| MSZ-EF22/25/35/42/50VE | | | | | | ● | ● | ● | ● | ● | | | |
| MSZ-SF25/35/42/50VE | | | | | | | ● | ● | ● | ● | | | |
| MSZ-SF15/20VA | ● | | | | ● | | | | | | | | |
| Напольные | MSZ-GF60/71VE | | | | | | | | | | ● | ● | |
| | MFZ-KJ25/35/50VE | | | | | | ● | ● | | ● | | | |
| | MLZ-KA25/35/50VA | | | | | | ● | ● | | ● | | | |
| 4-ех поточные кассеты | SLZ-KA25/35/50VAL | | | | | ● | ● | | ● | | | | |
| | SEZ-KD25/35/50/60/71VAQ | | | | | ● | ● | | ● | ● | ● | | |
| | PLA-RP35/50/60/71BA | | | | | | ● | | ● | ● | ● | | |
| Mr. Slim | 4-ех поточные кассеты | PLA-RP100BA/BA3 | | | | | | | | | | | |
| | | PEAD-RP50/60/71/100JA(L)Q | | | | | | | | ● | ● | ● | ● |

Примечание. При подключении внутреннего блока с индексом мощности 100 используйте объединитель портов PAC-AK52YP-E (опция).



| Блок-распределитель* | PAC-AK53BC | PAC-AK32BC |
|---|---------------------------|---------------------------|
| Количество портов (количество подключаемых внутренних блоков) | 5 портов (макс. 5 блоков) | 3 портов (макс. 3 блоков) |

* К наружному блоку подключается не более 2 блоков-распределителей.



| Разветвитель магистрали | | | | | | | |
|----------------------------|--|--------------------|--------------------|-------------|-----------|-------------|-------|
| 1 блок-распределитель | не требуется | | | | | | |
| 2 блока-распределителя | <table border="1"> <thead> <tr> <th>Наименование</th> <th>Способ соединения*</th> </tr> </thead> <tbody> <tr> <td>MSDD-50AR-E</td> <td>вальцовка</td> </tr> <tr> <td>MSDD-50BR-E</td> <td>пайка</td> </tr> </tbody> </table> | Наименование | Способ соединения* | MSDD-50AR-E | вальцовка | MSDD-50BR-E | пайка |
| | Наименование | Способ соединения* | | | | | |
| | MSDD-50AR-E | вальцовка | | | | | |
| MSDD-50BR-E | пайка | | | | | | |
| * можно использовать любой | | | | | | | |



| | |
|-------|--|
| Опции | Поставляются различные дополнительные аксессуары для внутренних и наружного блока. |
|-------|--|

3. Расположение наружных блоков

Установка одного блока

Единицы измерения: мм

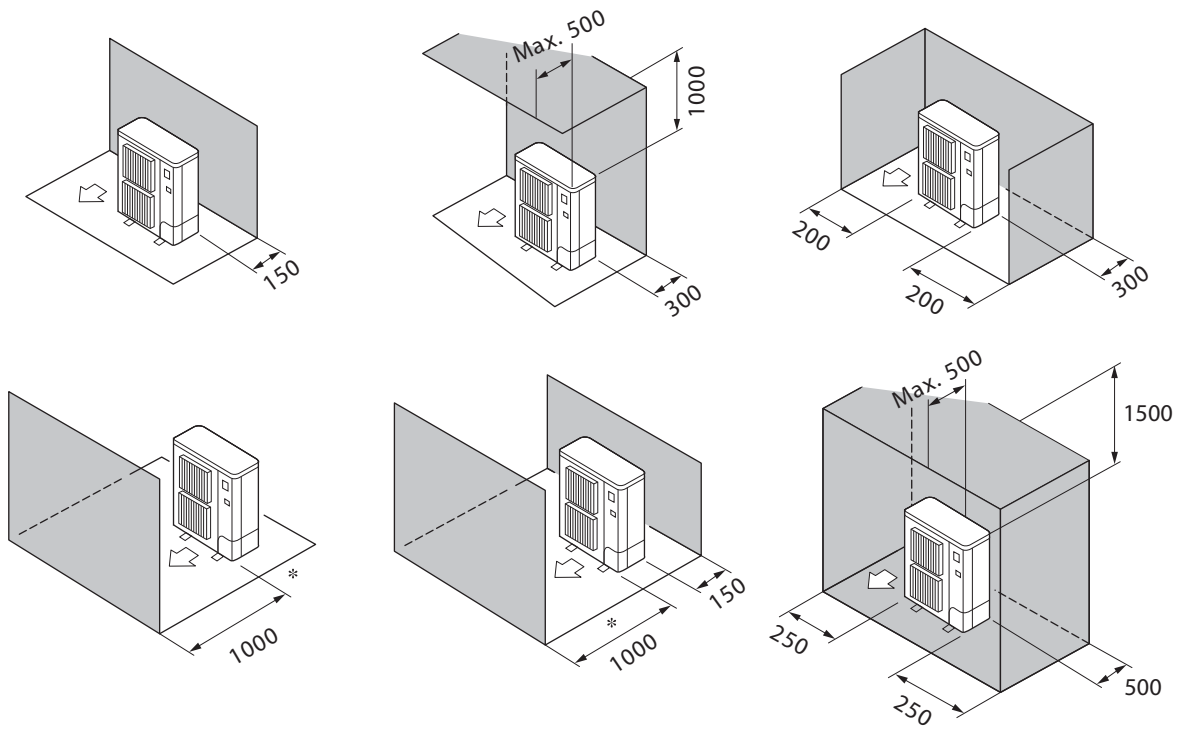

Совместная установка блоков

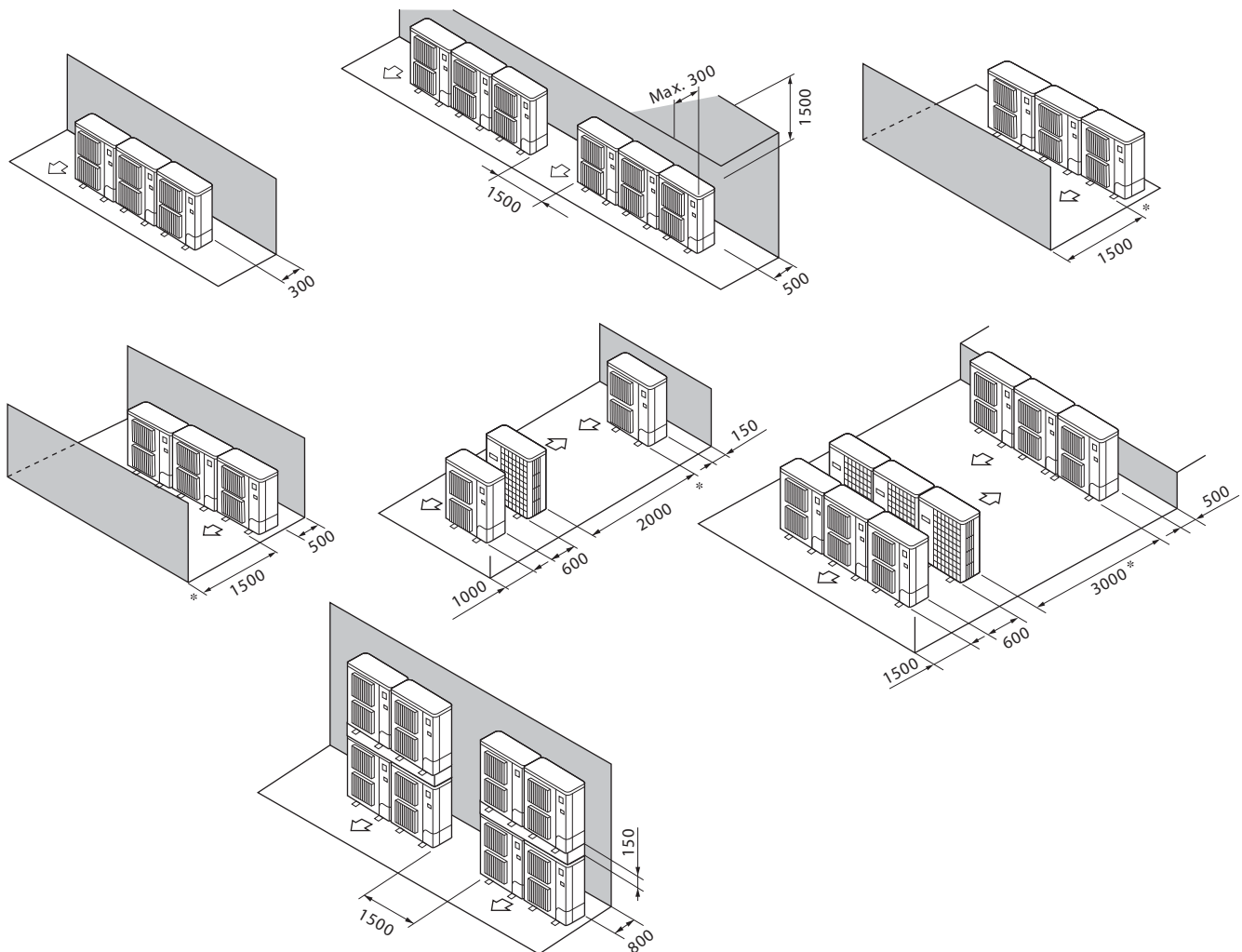

1. Общая информация

4. Расположение блоков-распределителей

(1) Вид спереди (рис. 1)

- A Блок-распределитель
- B Сторона подключения внутренних блоков

(2) Вид сбоку (рис. 2,3)

- C Для установки внутри помещений
- D Потолок
- E Сервисный люк
- F Сторона расположения печатной платы

*1: Минимальный радиус поворота фреонпровода на 90° составляет 350 мм.

*2: Размер А рекомендуется не менее 200 мм.

Это расстояние определяется организацией необходимого уклона дренажа (1 см на 1 м), а также доступом для ремонта прибора.

*3: Размер В сервисного люка рекомендуется не менее 600 мм (квадрат).

(3) Вид сверху (рис. 4)

- G Фреонпровод к наружному блоку
- H Сторона противоположная стороне подключения внутренних блоков

* Блоки-распределители следует располагать внутри помещений.

Единицы измерения: мм



Рис. 1



Рис. 2

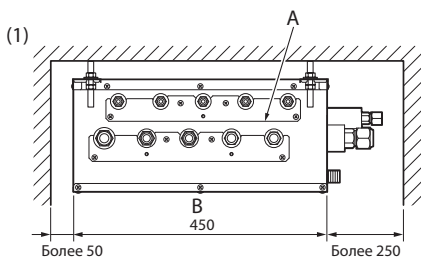

Рис. 3

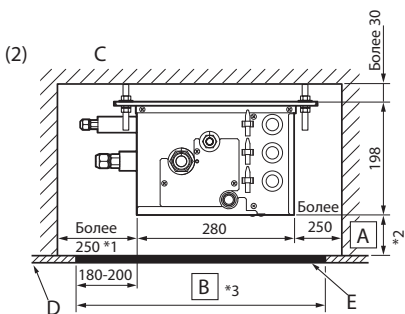

Рис. 4

2. Комбинации внутренних блоков

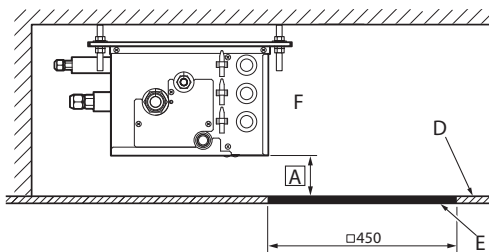
MXZ-8B140VA

| Суммарный коэффициент производительности внутренних блоков | Производительность, Вт | | Потребляемая мощность, кВт | | Ток, А 220 В | | Ток, А 230 В | | Ток, А 240 В | |
|--|------------------------|---------|----------------------------|---------|--------------|---------|--------------|---------|--------------|---------|
| | Охлаждение | Обогрев | Охлаждение | Обогрев | Охлаждение | Обогрев | Охлаждение | Обогрев | Охлаждение | Обогрев |
| 15 | 1500 | 1700 | 0,8 | 0,58 | 3,7 | 2,7 | 3,5 | 2,5 | 3,4 | 2,4 |
| 16 | 1600 | 1800 | 0,84 | 0,62 | 3,9 | 2,8 | 3,7 | 2,7 | 3,5 | 2,6 |
| 17 | 1700 | 1900 | 0,87 | 0,65 | 4 | 3 | 3,8 | 2,9 | 3,7 | 2,7 |
| 18 | 1800 | 2100 | 0,91 | 0,72 | 4,2 | 3,3 | 4 | 3,2 | 3,8 | 3 |
| 19 | 1900 | 2200 | 0,95 | 0,76 | 4,4 | 3,5 | 4,2 | 3,3 | 4 | 3,2 |
| 20 | 2000 | 2300 | 0,98 | 0,79 | 4,5 | 3,6 | 4,3 | 3,5 | 4,1 | 3,3 |
| 21 | 2100 | 2400 | 1,02 | 0,82 | 4,7 | 3,8 | 4,5 | 3,6 | 4,3 | 3,5 |
| 22 | 2200 | 2500 | 1,05 | 0,86 | 4,8 | 3,9 | 4,6 | 3,8 | 4,4 | 3,6 |
| 23 | 2300 | 2600 | 1,08 | 0,89 | 5 | 4,1 | 4,7 | 3,9 | 4,5 | 3,7 |
| 24 | 2400 | 2700 | 1,11 | 0,93 | 5,1 | 4,3 | 4,9 | 4,1 | 4,7 | 3,9 |
| 25 | 2500 | 2900 | 1,14 | 1 | 5,2 | 4,6 | 5 | 4,4 | 4,8 | 4,2 |
| 26 | 2600 | 3000 | 1,17 | 1,03 | 5,4 | 4,7 | 5,1 | 4,5 | 4,9 | 4,3 |
| 27 | 2700 | 3100 | 1,2 | 1,06 | 5,5 | 4,9 | 5,3 | 4,7 | 5,1 | 4,5 |
| 28 | 2800 | 3200 | 1,23 | 1,1 | 5,6 | 5,1 | 5,4 | 4,8 | 5,2 | 4,6 |
| 29 | 2900 | 3300 | 1,26 | 1,13 | 5,8 | 5,2 | 5,5 | 5 | 5,3 | 4,8 |
| 30 | 3000 | 3400 | 1,28 | 1,17 | 5,9 | 5,4 | 5,6 | 5,1 | 5,4 | 4,9 |
| 31 | 3100 | 3500 | 1,31 | 1,2 | 6 | 5,5 | 5,8 | 5,3 | 5,5 | 5,1 |
| 32 | 3200 | 3700 | 1,33 | 1,27 | 6,1 | 5,8 | 5,8 | 5,6 | 5,6 | 5,3 |
| 33 | 3300 | 3800 | 1,36 | 1,31 | 6,2 | 6 | 6 | 5,8 | 5,7 | 5,5 |
| 34 | 3400 | 3900 | 1,38 | 1,34 | 6,3 | 6,2 | 6,1 | 5,9 | 5,8 | 5,6 |
| 35 | 3500 | 4000 | 1,41 | 1,37 | 6,5 | 6,3 | 6,2 | 6 | 5,9 | 5,8 |
| 36 | 3600 | 4100 | 1,43 | 1,41 | 6,6 | 6,5 | 6,3 | 6,2 | 6 | 5,9 |
| 37 | 3700 | 4200 | 1,45 | 1,44 | 6,7 | 6,6 | 6,4 | 6,3 | 6,1 | 6,1 |
| 38 | 3800 | 4300 | 1,47 | 1,48 | 6,7 | 6,8 | 6,5 | 6,5 | 6,2 | 6,2 |
| 39 | 3900 | 4500 | 1,49 | 1,55 | 6,8 | 7,1 | 6,5 | 6,8 | 6,3 | 6,5 |
| 40 | 4000 | 4600 | 1,51 | 1,58 | 6,9 | 7,3 | 6,6 | 6,9 | 6,4 | 6,6 |
| 41 | 4100 | 4700 | 1,53 | 1,61 | 7 | 7,4 | 6,7 | 7,1 | 6,4 | 6,8 |
| 42 | 4200 | 4800 | 1,55 | 1,65 | 7,1 | 7,6 | 6,8 | 7,2 | 6,5 | 6,9 |
| 43 | 4300 | 4900 | 1,57 | 1,68 | 7,2 | 7,7 | 6,9 | 7,4 | 6,6 | 7,1 |
| 44 | 4400 | 5000 | 1,59 | 1,72 | 7,3 | 7,9 | 7 | 7,6 | 6,7 | 7,2 |
| 45 | 4500 | 5100 | 1,61 | 1,75 | 7,4 | 8 | 7,1 | 7,7 | 6,8 | 7,4 |
| 46 | 4600 | 5300 | 1,63 | 1,82 | 7,5 | 8,4 | 7,2 | 8 | 6,9 | 7,7 |
| 47 | 4700 | 5400 | 1,65 | 1,86 | 7,6 | 8,5 | 7,2 | 8,2 | 6,9 | 7,8 |
| 48 | 4800 | 5500 | 1,66 | 1,89 | 7,6 | 8,7 | 7,3 | 8,3 | 7 | 8 |
| 49 | 4900 | 5600 | 1,68 | 1,92 | 7,7 | 8,8 | 7,4 | 8,4 | 7,1 | 8,1 |
| 50 | 5000 | 5700 | 1,7 | 1,96 | 7,8 | 9 | 7,5 | 8,6 | 7,2 | 8,2 |
| 51 | 5100 | 5800 | 1,73 | 2 | 7,9 | 9,2 | 7,6 | 8,8 | 7,3 | 8,4 |
| 52 | 5200 | 5900 | 1,76 | 2,03 | 8,1 | 9,3 | 7,7 | 8,9 | 7,4 | 8,5 |
| 53 | 5300 | 6100 | 1,79 | 2,1 | 8,2 | 9,6 | 7,9 | 9,2 | 7,5 | 8,8 |
| 54 | 5400 | 6200 | 1,82 | 2,14 | 8,4 | 9,8 | 8 | 9,4 | 7,7 | 9 |
| 55 | 5500 | 6300 | 1,85 | 2,18 | 8,5 | 10 | 8,1 | 9,6 | 7,8 | 9,2 |
| 56 | 5600 | 6400 | 1,88 | 2,21 | 8,6 | 10,1 | 8,3 | 9,7 | 7,9 | 9,3 |
| 57 | 5700 | 6500 | 1,91 | 2,25 | 8,8 | 10,3 | 8,4 | 9,9 | 8 | 9,5 |
| 58 | 5800 | 6600 | 1,94 | 2,29 | 8,9 | 10,5 | 8,5 | 10,1 | 8,2 | 9,6 |
| 59 | 5900 | 6700 | 1,97 | 2,32 | 9 | 10,7 | 8,7 | 10,2 | 8,3 | 9,8 |
| 60 | 6000 | 6900 | 2 | 2,4 | 9,2 | 11 | 8,8 | 10,5 | 8,4 | 10,1 |
| 61 | 6100 | 7000 | 2,03 | 2,43 | 9,3 | 11,2 | 8,9 | 10,7 | 8,5 | 10,2 |
| 62 | 6200 | 7100 | 2,06 | 2,47 | 9,5 | 11,3 | 9 | 10,8 | 8,7 | 10,4 |
| 63 | 6300 | 7200 | 2,08 | 2,51 | 9,6 | 11,5 | 9,1 | 11 | 8,8 | 10,6 |
| 64 | 6400 | 7300 | 2,11 | 2,54 | 9,7 | 11,7 | 9,3 | 11,2 | 8,9 | 10,7 |
| 65 | 6500 | 7400 | 2,14 | 2,58 | 9,8 | 11,8 | 9,4 | 11,3 | 9 | 10,9 |
| 66 | 6600 | 7500 | 2,17 | 2,62 | 10 | 12 | 9,5 | 11,5 | 9,1 | 11 |
| 67 | 6700 | 7700 | 2,2 | 2,69 | 10,1 | 12,4 | 9,7 | 11,8 | 9,3 | 11,3 |
| 68 | 6800 | 7800 | 2,23 | 2,73 | 10,2 | 12,5 | 9,8 | 12 | 9,4 | 11,5 |
| 69 | 6900 | 7900 | 2,26 | 2,77 | 10,4 | 12,7 | 9,9 | 12,2 | 9,5 | 11,7 |
| 70 | 7000 | 8000 | 2,29 | 2,81 | 10,5 | 12,9 | 10,1 | 12,3 | 9,6 | 11,8 |
| 71 | 7100 | 8100 | 2,31 | 2,84 | 10,6 | 13 | 10,1 | 12,5 | 9,7 | 12 |
| 72 | 7200 | 8200 | 2,34 | 2,88 | 10,7 | 13,2 | 10,3 | 12,6 | 9,8 | 12,1 |
| 73 | 7300 | 8300 | 2,37 | 2,92 | 10,9 | 13,4 | 10,4 | 12,8 | 10 | 12,3 |
| 74 | 7400 | 8500 | 2,4 | 2,99 | 11 | 13,7 | 10,5 | 13,1 | 10,1 | 12,6 |
| 75 | 7500 | 8600 | 2,43 | 3,03 | 11,2 | 13,9 | 10,7 | 13,3 | 10,2 | 12,8 |
| 76 | 7600 | 8700 | 2,45 | 3,07 | 11,2 | 14,1 | 10,8 | 13,5 | 10,3 | 12,9 |
| 77 | 7700 | 8800 | 2,48 | 3,11 | 11,4 | 14,3 | 10,9 | 13,7 | 10,4 | 13,1 |
| 78 | 7800 | 8900 | 2,51 | 3,15 | 11,5 | 14,5 | 11 | 13,8 | 10,6 | 13,3 |
| 79 | 7900 | 9000 | 2,54 | 3,19 | 11,7 | 14,6 | 11,2 | 14 | 10,7 | 13,4 |
| 80 | 8000 | 9100 | 2,56 | 3,22 | 11,8 | 14,8 | 11,2 | 14,1 | 10,8 | 13,6 |
| 81 | 8100 | 9300 | 2,59 | 3,3 | 11,9 | 15,2 | 11,4 | 14,5 | 10,9 | 13,9 |

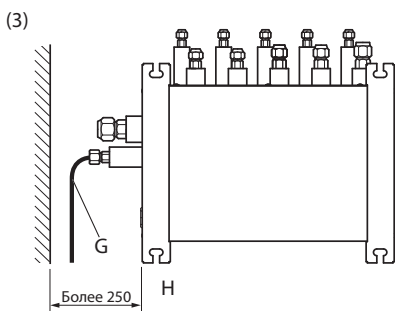
2. Комбинации внутренних блоков

MXZ-8B140VA

| Суммарный коэффициент производительности внутренних блоков | Производительность, Вт | | Потребляемая мощность, кВт | | Ток, А 220 В | | Ток, А 230 В | | Ток, А 240 В | |
|--|------------------------|---------|----------------------------|---------|--------------|---------|--------------|---------|--------------|---------|
| | Охлаждение | Обогрев | Охлаждение | Обогрев | Охлаждение | Обогрев | Охлаждение | Обогрев | Охлаждение | Обогрев |
| 82 | 8200 | 9400 | 2,62 | 3,34 | 12 | 15,3 | 11,5 | 14,7 | 11 | 14,1 |
| 83 | 8300 | 9500 | 2,65 | 3,38 | 12,2 | 15,5 | 11,6 | 14,8 | 11,2 | 14,2 |
| 84 | 8400 | 9600 | 2,67 | 3,42 | 12,3 | 15,7 | 11,7 | 15 | 11,2 | 14,4 |
| 85 | 8500 | 9700 | 2,7 | 3,45 | 12,4 | 15,8 | 11,9 | 15,2 | 11,4 | 14,5 |
| 86 | 8600 | 9800 | 2,73 | 3,49 | 12,5 | 16 | 12 | 15,3 | 11,5 | 14,7 |
| 87 | 8700 | 9900 | 2,75 | 3,53 | 12,6 | 16,2 | 12,1 | 15,5 | 11,6 | 14,9 |
| 88 | 8800 | 10100 | 2,78 | 3,61 | 12,8 | 16,6 | 12,2 | 15,9 | 11,7 | 15,2 |
| 89 | 8900 | 10200 | 2,81 | 3,65 | 12,9 | 16,8 | 12,3 | 16 | 11,8 | 15,4 |
| 90 | 9000 | 10300 | 2,83 | 3,69 | 13 | 16,9 | 12,4 | 16,2 | 11,9 | 15,5 |
| 91 | 9100 | 10400 | 2,86 | 3,73 | 13,1 | 17,1 | 12,6 | 16,4 | 12 | 15,7 |
| 92 | 9200 | 10500 | 2,88 | 3,77 | 13,2 | 17,3 | 12,6 | 16,6 | 12,1 | 15,9 |
| 93 | 9300 | 10600 | 2,91 | 3,81 | 13,4 | 17,5 | 12,8 | 16,7 | 12,2 | 16 |
| 94 | 9400 | 10700 | 2,94 | 3,85 | 13,5 | 17,7 | 12,9 | 16,9 | 12,4 | 16,2 |
| 95 | 9500 | 10900 | 2,96 | 3,92 | 13,6 | 18 | 13 | 17,2 | 12,5 | 16,5 |
| 96 | 9600 | 11000 | 2,99 | 3,96 | 13,7 | 18,2 | 13,1 | 17,4 | 12,6 | 16,7 |
| 97 | 9700 | 11100 | 3,01 | 4 | 13,8 | 18,4 | 13,2 | 17,6 | 12,7 | 16,8 |
| 98 | 9800 | 11200 | 3,04 | 4,04 | 14 | 18,5 | 13,4 | 17,7 | 12,8 | 17 |
| 99 | 9900 | 11300 | 3,06 | 4,08 | 14 | 18,7 | 13,4 | 17,9 | 12,9 | 17,2 |
| 100 | 10000 | 11400 | 3,09 | 4,12 | 14,2 | 18,9 | 13,6 | 18,1 | 13 | 17,3 |
| 101 | 10100 | 11500 | 3,13 | 4,15 | 14,4 | 19,1 | 13,7 | 18,2 | 13,2 | 17,5 |
| 102 | 10200 | 11700 | 3,18 | 4,22 | 14,6 | 19,4 | 14 | 18,5 | 13,4 | 17,8 |
| 103 | 10300 | 11800 | 3,23 | 4,25 | 14,8 | 19,5 | 14,2 | 18,7 | 13,6 | 17,9 |
| 104 | 10400 | 11900 | 3,27 | 4,28 | 15 | 19,7 | 14,4 | 18,8 | 13,8 | 18 |
| 105 | 10500 | 12000 | 3,32 | 4,32 | 15,2 | 19,8 | 14,6 | 19 | 14 | 18,2 |
| 106 | 10600 | 12100 | 3,37 | 4,35 | 15,5 | 20 | 14,8 | 19,1 | 14,2 | 18,3 |
| 107 | 10700 | 12200 | 3,41 | 4,38 | 15,7 | 20,1 | 15 | 19,2 | 14,4 | 18,4 |
| 108 | 10800 | 12300 | 3,46 | 4,41 | 15,9 | 20,2 | 15,2 | 19,4 | 14,6 | 18,6 |
| 109 | 10900 | 12500 | 3,51 | 4,48 | 16,1 | 20,6 | 15,4 | 19,7 | 14,8 | 18,9 |
| 110 | 11000 | 12600 | 3,56 | 4,51 | 16,3 | 20,7 | 15,6 | 19,8 | 15 | 19 |
| 111 | 11100 | 12700 | 3,61 | 4,54 | 16,6 | 20,8 | 15,9 | 19,9 | 15,2 | 19,1 |
| 112 | 11200 | 12800 | 3,66 | 4,57 | 16,8 | 21 | 16,1 | 20,1 | 15,4 | 19,2 |
| 113 | 11300 | 12900 | 3,71 | 4,6 | 17 | 21,1 | 16,3 | 20,2 | 15,6 | 19,4 |
| 114 | 11400 | 13000 | 3,76 | 4,63 | 17,3 | 21,3 | 16,5 | 20,3 | 15,8 | 19,5 |
| 115 | 11500 | 13100 | 3,81 | 4,66 | 17,5 | 21,4 | 16,7 | 20,5 | 16 | 19,6 |
| 116 | 11600 | 13300 | 3,87 | 4,73 | 17,8 | 21,7 | 17 | 20,8 | 16,3 | 19,9 |
| 117 | 11700 | 13400 | 3,92 | 4,76 | 18 | 21,9 | 17,2 | 20,9 | 16,5 | 20 |
| 118 | 11800 | 13500 | 3,97 | 4,79 | 18,2 | 22 | 17,4 | 21 | 16,7 | 20,2 |
| 119 | 11900 | 13600 | 4,03 | 4,82 | 18,5 | 22,1 | 17,7 | 21,2 | 17 | 20,3 |
| 120 | 12000 | 13700 | 4,08 | 4,85 | 18,7 | 22,3 | 17,9 | 21,3 | 17,2 | 20,4 |
| 121 | 12100 | 13800 | 4,14 | 4,88 | 19 | 22,4 | 18,2 | 21,4 | 17,4 | 20,5 |
| 122 | 12200 | 13900 | 4,19 | 4,91 | 19,2 | 22,5 | 18,4 | 21,6 | 17,6 | 20,7 |
| 123 | 12300 | 14100 | 4,25 | 4,98 | 19,5 | 22,9 | 18,7 | 21,9 | 17,9 | 21 |
| 124 | 12400 | 14200 | 4,3 | 5,01 | 19,7 | 23 | 18,9 | 22 | 18,1 | 21,1 |
| 125 | 12500 | 14300 | 4,36 | 5,04 | 20 | 23,1 | 19,1 | 22,1 | 18,4 | 21,2 |
| 126 | 12600 | 14400 | 4,42 | 5,07 | 20,3 | 23,3 | 19,4 | 22,3 | 18,6 | 21,3 |
| 127 | 12700 | 14500 | 4,48 | 5,1 | 20,6 | 23,4 | 19,7 | 22,4 | 18,9 | 21,5 |
| 128 | 12800 | 14600 | 4,54 | 5,13 | 20,8 | 23,6 | 19,9 | 22,5 | 19,1 | 21,6 |
| 129 | 12900 | 14700 | 4,6 | 5,16 | 21,1 | 23,7 | 20,2 | 22,7 | 19,4 | 21,7 |
| 130 | 13000 | 14900 | 4,66 | 5,23 | 21,4 | 24 | 20,5 | 23 | 19,6 | 22 |
| 131 | 13100 | 15000 | 4,72 | 5,26 | 21,7 | 24,2 | 20,7 | 23,1 | 19,9 | 22,1 |
| 132 | 13200 | 15100 | 4,78 | 5,29 | 21,9 | 24,3 | 21 | 23,2 | 20,1 | 22,3 |
| 133 | 13300 | 15200 | 4,84 | 5,32 | 22,2 | 24,4 | 21,3 | 23,4 | 20,4 | 22,4 |
| 134 | 13400 | 15300 | 4,91 | 5,35 | 22,5 | 24,6 | 21,6 | 23,5 | 20,7 | 22,5 |
| 135 | 13500 | 15400 | 4,97 | 5,38 | 22,8 | 24,7 | 21,8 | 23,6 | 20,9 | 22,6 |
| 136 | 13600 | 15500 | 5,01 | 5,37 | 23 | 24,7 | 22 | 23,6 | 21,1 | 22,6 |
| 137 | 13700 | 15700 | 5,05 | 5,4 | 23,2 | 24,8 | 22,2 | 23,7 | 21,3 | 22,7 |
| 138 | 13800 | 15800 | 5,09 | 5,4 | 23,4 | 24,8 | 22,4 | 23,7 | 21,4 | 22,7 |
| 139 | 13900 | 15900 | 5,14 | 5,39 | 23,6 | 24,7 | 22,6 | 23,7 | 21,6 | 22,7 |
| 140 | 14000 | 16000 | 5,18 | 5,38 | 23,8 | 24,7 | 22,7 | 23,6 | 21,8 | 22,6 |
| 141 | 14000 | 16000 | 5,18 | 5,34 | 23,8 | 24,5 | 22,7 | 23,5 | 21,8 | 22,5 |
| 142 | 14000 | 16000 | 5,19 | 5,31 | 23,8 | 24,4 | 22,8 | 23,3 | 21,8 | 22,3 |
| 143 | 14000 | 16000 | 5,19 | 5,27 | 23,8 | 24,2 | 22,8 | 23,1 | 21,8 | 22,2 |
| 144 | 14000 | 16000 | 5,2 | 5,23 | 23,9 | 24 | 22,8 | 23 | 21,9 | 22 |
| 145 | 14000 | 16000 | 5,2 | 5,19 | 23,9 | 23,8 | 22,8 | 22,8 | 21,9 | 21,8 |
| 146 | 14000 | 16000 | 5,21 | 5,16 | 23,9 | 23,7 | 22,9 | 22,7 | 21,9 | 21,7 |
| 147 | 14000 | 16000 | 5,21 | 5,12 | 23,9 | 23,5 | 22,9 | 22,5 | 21,9 | 21,5 |
| 148 | 14000 | 16000 | 5,22 | 5,09 | 24 | 23,4 | 22,9 | 22,4 | 22 | 21,4 |

2. Комбинации внутренних блоков

MXZ-8B140VA

| Суммарный коэффициент производительности внутренних блоков | Производительность, Вт | | Потребляемая мощность, кВт | | Ток, А 220 В | | Ток, А 230 В | | Ток, А 240 В | |
|--|------------------------|---------|----------------------------|---------|--------------|---------|--------------|---------|--------------|---------|
| | Охлаждение | Обогрев | Охлаждение | Обогрев | Охлаждение | Обогрев | Охлаждение | Обогрев | Охлаждение | Обогрев |
| 149 | 14000 | 16000 | 5,22 | 5,05 | 24 | 23,2 | 22,9 | 22,2 | 22 | 21,3 |
| 150 | 14000 | 16000 | 5,22 | 5,01 | 24 | 23 | 22,9 | 22 | 22 | 21,1 |
| 151 | 14000 | 16000 | 5,15 | 4,96 | 23,6 | 22,8 | 22,6 | 21,8 | 21,7 | 20,9 |
| 152 | 14000 | 16000 | 5,08 | 4,9 | 23,3 | 22,5 | 22,3 | 21,5 | 21,4 | 20,6 |
| 153 | 14000 | 16000 | 5,01 | 4,85 | 23 | 22,3 | 22 | 21,3 | 21,1 | 20,4 |
| 154 | 14000 | 16000 | 4,95 | 4,8 | 22,7 | 22 | 21,7 | 21,1 | 20,8 | 20,2 |
| 155 | 14000 | 16000 | 4,89 | 4,74 | 22,5 | 21,8 | 21,5 | 20,8 | 20,6 | 19,9 |
| 156 | 14000 | 16000 | 4,82 | 4,69 | 22,1 | 21,5 | 21,2 | 20,6 | 20,3 | 19,7 |
| 157 | 14000 | 16000 | 4,76 | 4,64 | 21,9 | 21,3 | 20,9 | 20,4 | 20 | 19,5 |
| 158 | 14000 | 16000 | 4,71 | 4,6 | 21,6 | 21,1 | 20,7 | 20,2 | 19,8 | 19,4 |
| 159 | 14000 | 16000 | 4,65 | 4,55 | 21,3 | 20,9 | 20,4 | 20 | 19,6 | 19,1 |
| 160 | 14000 | 16000 | 4,59 | 4,5 | 21,1 | 20,7 | 20,2 | 19,8 | 19,3 | 18,9 |
| 161 | 14000 | 16000 | 4,54 | 4,46 | 20,8 | 20,5 | 19,9 | 19,6 | 19,1 | 18,8 |
| 162 | 14000 | 16000 | 4,49 | 4,41 | 20,6 | 20,2 | 19,7 | 19,4 | 18,9 | 18,6 |
| 163 | 14000 | 16000 | 4,43 | 4,37 | 20,3 | 20,1 | 19,5 | 19,2 | 18,6 | 18,4 |
| 164 | 14000 | 16000 | 4,38 | 4,33 | 20,1 | 19,9 | 19,2 | 19 | 18,4 | 18,2 |
| 165 | 14000 | 16000 | 4,33 | 4,28 | 19,9 | 19,7 | 19 | 18,8 | 18,2 | 18 |
| 166 | 14000 | 16000 | 4,28 | 4,24 | 19,7 | 19,5 | 18,8 | 18,6 | 18 | 17,8 |
| 167 | 14000 | 16000 | 4,24 | 4,2 | 19,5 | 19,3 | 18,6 | 18,4 | 17,8 | 17,7 |
| 168 | 14000 | 16000 | 4,19 | 4,16 | 19,2 | 19,1 | 18,4 | 18,3 | 17,6 | 17,5 |
| 169 | 14000 | 16000 | 4,14 | 4,12 | 19 | 18,9 | 18,2 | 18,1 | 17,4 | 17,3 |
| 170 | 14000 | 16000 | 4,1 | 4,09 | 18,8 | 18,8 | 18 | 18 | 17,3 | 17,2 |
| 171 | 14000 | 16000 | 4,06 | 4,05 | 18,6 | 18,6 | 17,8 | 17,8 | 17,1 | 17 |
| 172 | 14000 | 16000 | 4,01 | 4,01 | 18,4 | 18,4 | 17,6 | 17,6 | 16,9 | 16,9 |
| 173 | 14000 | 16000 | 3,97 | 3,98 | 18,2 | 18,3 | 17,4 | 17,5 | 16,7 | 16,8 |
| 174 | 14000 | 16000 | 3,93 | 3,94 | 18 | 18,1 | 17,3 | 17,3 | 16,5 | 16,6 |
| 175 | 14000 | 16000 | 3,89 | 3,91 | 17,9 | 18 | 17,1 | 17,2 | 16,4 | 16,5 |
| 176 | 14000 | 16000 | 3,86 | 3,87 | 17,7 | 17,8 | 16,9 | 17 | 16,2 | 16,3 |
| 177 | 14000 | 16000 | 3,81 | 3,84 | 17,5 | 17,6 | 16,7 | 16,9 | 16 | 16,2 |
| 178 | 14000 | 16000 | 3,78 | 3,8 | 17,4 | 17,4 | 16,6 | 16,7 | 15,9 | 16 |
| 179 | 14000 | 16000 | 3,74 | 3,77 | 17,2 | 17,3 | 16,4 | 16,6 | 15,7 | 15,9 |
| 180 | 14000 | 16000 | 3,7 | 3,74 | 17 | 17,2 | 16,2 | 16,4 | 15,6 | 15,7 |
| 181 | 14000 | 16000 | 3,67 | 3,71 | 16,9 | 17 | 16,1 | 16,3 | 15,4 | 15,6 |
| 182 | 14000 | 16000 | 3,63 | 3,68 | 16,7 | 16,9 | 15,9 | 16,2 | 15,3 | 15,5 |
| 183 | 14000 | 16000 | 3,6 | 3,65 | 16,5 | 16,8 | 15,8 | 16 | 15,2 | 15,4 |
| 184 | 14000 | 16000 | 3,57 | 3,62 | 16,4 | 16,6 | 15,7 | 15,9 | 15 | 15,2 |
| 185 | 14000 | 16000 | 3,53 | 3,59 | 16,2 | 16,5 | 15,5 | 15,8 | 14,9 | 15,1 |

MXZ-8B160VA

| Суммарный коэффициент производительности внутренних блоков | Производительность, Вт | | Потребляемая мощность, кВт | | Ток, А 220 В | | Ток, А 230 В | | Ток, А 240 В | |
|--|------------------------|---------|----------------------------|---------|--------------|---------|--------------|---------|--------------|---------|
| | Охлаждение | Обогрев | Охлаждение | Обогрев | Охлаждение | Обогрев | Охлаждение | Обогрев | Охлаждение | Обогрев |
| 15 | 1500 | 1700 | 0,8 | 0,58 | 3,7 | 2,7 | 3,5 | 2,5 | 3,4 | 2,4 |
| 16 | 1600 | 1900 | 0,84 | 0,65 | 3,9 | 3 | 3,7 | 2,9 | 3,5 | 2,7 |
| 17 | 1700 | 2000 | 0,87 | 0,69 | 4 | 3,2 | 3,8 | 3 | 3,7 | 2,9 |
| 18 | 1800 | 2100 | 0,91 | 0,72 | 4,2 | 3,3 | 4 | 3,2 | 3,8 | 3 |
| 19 | 1900 | 2200 | 0,95 | 0,76 | 4,4 | 3,5 | 4,2 | 3,3 | 4 | 3,2 |
| 20 | 2000 | 2300 | 0,98 | 0,79 | 4,5 | 3,6 | 4,3 | 3,5 | 4,1 | 3,3 |
| 21 | 2100 | 2400 | 1,02 | 0,82 | 4,7 | 3,8 | 4,5 | 3,6 | 4,3 | 3,5 |
| 22 | 2200 | 2600 | 1,05 | 0,89 | 4,8 | 4,1 | 4,6 | 3,9 | 4,4 | 3,7 |
| 23 | 2300 | 2700 | 1,08 | 0,93 | 5 | 4,3 | 4,7 | 4,1 | 4,5 | 3,9 |
| 24 | 2400 | 2800 | 1,11 | 0,96 | 5,1 | 4,4 | 4,9 | 4,2 | 4,7 | 4 |
| 25 | 2500 | 2900 | 1,14 | 1 | 5,2 | 4,6 | 5 | 4,4 | 4,8 | 4,2 |
| 26 | 2600 | 3000 | 1,17 | 1,03 | 5,4 | 4,7 | 5,1 | 4,5 | 4,9 | 4,3 |
| 27 | 2700 | 3100 | 1,2 | 1,06 | 5,5 | 4,9 | 5,3 | 4,7 | 5,1 | 4,5 |
| 28 | 2800 | 3300 | 1,23 | 1,13 | 5,6 | 5,2 | 5,4 | 5 | 5,2 | 4,8 |
| 29 | 2900 | 3400 | 1,26 | 1,17 | 5,8 | 5,4 | 5,5 | 5,1 | 5,3 | 4,9 |
| 30 | 3000 | 3500 | 1,28 | 1,2 | 5,9 | 5,5 | 5,6 | 5,3 | 5,4 | 5,1 |
| 31 | 3100 | 3600 | 1,31 | 1,24 | 6 | 5,7 | 5,8 | 5,4 | 5,5 | 5,2 |
| 32 | 3200 | 3700 | 1,33 | 1,27 | 6,1 | 5,8 | 5,8 | 5,6 | 5,6 | 5,3 |
| 33 | 3300 | 3800 | 1,36 | 1,31 | 6,2 | 6 | 6 | 5,8 | 5,7 | 5,5 |
| 34 | 3400 | 3900 | 1,38 | 1,34 | 6,3 | 6,2 | 6,1 | 5,9 | 5,8 | 5,6 |
| 35 | 3500 | 4100 | 1,41 | 1,41 | 6,5 | 6,5 | 6,2 | 6,2 | 5,9 | 5,9 |
| 36 | 3600 | 4200 | 1,43 | 1,44 | 6,6 | 6,6 | 6,3 | 6,3 | 6 | 6,1 |
| 37 | 3700 | 4300 | 1,45 | 1,48 | 6,7 | 6,8 | 6,4 | 6,5 | 6,1 | 6,2 |

2. Комбинации внутренних блоков

MXZ-8B160VA

| Суммарный коэффициент производительности внутренних блоков | Производительность, Вт | | Потребляемая мощность, кВт | | Ток, А 220 В | | Ток, А 230 В | | Ток, А 240 В | |
|--|------------------------|---------|----------------------------|---------|--------------|---------|--------------|---------|--------------|---------|
| | Охлаждение | Обогрев | Охлаждение | Обогрев | Охлаждение | Обогрев | Охлаждение | Обогрев | Охлаждение | Обогрев |
| 38 | 3800 | 4400 | 1,47 | 1,51 | 6,7 | 6,9 | 6,5 | 6,6 | 6,2 | 6,4 |
| 39 | 3900 | 4500 | 1,49 | 1,55 | 6,8 | 7,1 | 6,5 | 6,8 | 6,3 | 6,5 |
| 40 | 4000 | 4600 | 1,51 | 1,58 | 6,9 | 7,3 | 6,6 | 6,9 | 6,4 | 6,6 |
| 41 | 4100 | 4800 | 1,53 | 1,65 | 7 | 7,6 | 6,7 | 7,2 | 6,4 | 6,9 |
| 42 | 4200 | 4900 | 1,55 | 1,68 | 7,1 | 7,7 | 6,8 | 7,4 | 6,5 | 7,1 |
| 43 | 4300 | 5000 | 1,57 | 1,72 | 7,2 | 7,9 | 6,9 | 7,6 | 6,6 | 7,2 |
| 44 | 4400 | 5100 | 1,59 | 1,75 | 7,3 | 8 | 7 | 7,7 | 6,7 | 7,4 |
| 45 | 4500 | 5200 | 1,61 | 1,79 | 7,4 | 8,2 | 7,1 | 7,9 | 6,8 | 7,5 |
| 46 | 4600 | 5300 | 1,63 | 1,82 | 7,5 | 8,4 | 7,2 | 8 | 6,9 | 7,7 |
| 47 | 4700 | 5500 | 1,65 | 1,89 | 7,6 | 8,7 | 7,2 | 8,3 | 6,9 | 8 |
| 48 | 4800 | 5600 | 1,66 | 1,92 | 7,6 | 8,8 | 7,3 | 8,4 | 7 | 8,1 |
| 49 | 4900 | 5700 | 1,68 | 1,96 | 7,7 | 9 | 7,4 | 8,6 | 7,1 | 8,2 |
| 50 | 5000 | 5800 | 1,7 | 1,99 | 7,8 | 9,1 | 7,5 | 8,7 | 7,2 | 8,4 |
| 51 | 5100 | 5900 | 1,73 | 2,03 | 7,9 | 9,3 | 7,6 | 8,9 | 7,3 | 8,5 |
| 52 | 5200 | 6000 | 1,76 | 2,07 | 8,1 | 9,5 | 7,7 | 9,1 | 7,4 | 8,7 |
| 53 | 5300 | 6200 | 1,79 | 2,14 | 8,2 | 9,8 | 7,9 | 9,4 | 7,5 | 9 |
| 54 | 5400 | 6300 | 1,82 | 2,17 | 8,4 | 10 | 8 | 9,5 | 7,7 | 9,1 |
| 55 | 5500 | 6400 | 1,85 | 2,21 | 8,5 | 10,1 | 8,1 | 9,7 | 7,8 | 9,3 |
| 56 | 5600 | 6500 | 1,88 | 2,25 | 8,6 | 10,3 | 8,3 | 9,9 | 7,9 | 9,5 |
| 57 | 5700 | 6600 | 1,91 | 2,28 | 8,8 | 10,5 | 8,4 | 10 | 8 | 9,6 |
| 58 | 5800 | 6700 | 1,94 | 2,32 | 8,9 | 10,7 | 8,5 | 10,2 | 8,2 | 9,8 |
| 59 | 5900 | 6900 | 1,97 | 2,39 | 9 | 11 | 8,7 | 10,5 | 8,3 | 10,1 |
| 60 | 6000 | 7000 | 2 | 2,43 | 9,2 | 11,2 | 8,8 | 10,7 | 8,4 | 10,2 |
| 61 | 6100 | 7100 | 2,03 | 2,47 | 9,3 | 11,3 | 8,9 | 10,8 | 8,5 | 10,4 |
| 62 | 6200 | 7200 | 2,06 | 2,5 | 9,5 | 11,5 | 9 | 11 | 8,7 | 10,5 |
| 63 | 6300 | 7300 | 2,08 | 2,54 | 9,6 | 11,7 | 9,1 | 11,2 | 8,8 | 10,7 |
| 64 | 6400 | 7400 | 2,11 | 2,58 | 9,7 | 11,8 | 9,3 | 11,3 | 8,9 | 10,9 |
| 65 | 6500 | 7500 | 2,14 | 2,62 | 9,8 | 12 | 9,4 | 11,5 | 9 | 11 |
| 66 | 6600 | 7700 | 2,17 | 2,69 | 10 | 12,4 | 9,5 | 11,8 | 9,1 | 11,3 |
| 67 | 6700 | 7800 | 2,2 | 2,73 | 10,1 | 12,5 | 9,7 | 12 | 9,3 | 11,5 |
| 68 | 6800 | 7900 | 2,23 | 2,77 | 10,2 | 12,7 | 9,8 | 12,2 | 9,4 | 11,7 |
| 69 | 6900 | 8000 | 2,26 | 2,8 | 10,4 | 12,9 | 9,9 | 12,3 | 9,5 | 11,8 |
| 70 | 7000 | 8100 | 2,29 | 2,84 | 10,5 | 13 | 10,1 | 12,5 | 9,6 | 12 |
| 71 | 7100 | 8200 | 2,31 | 2,88 | 10,6 | 13,2 | 10,1 | 12,6 | 9,7 | 12,1 |
| 72 | 7200 | 8400 | 2,34 | 2,95 | 10,7 | 13,5 | 10,3 | 13 | 9,8 | 12,4 |
| 73 | 7300 | 8500 | 2,37 | 2,99 | 10,9 | 13,7 | 10,4 | 13,1 | 10 | 12,6 |
| 74 | 7400 | 8600 | 2,4 | 3,03 | 11 | 13,9 | 10,5 | 13,3 | 10,1 | 12,8 |
| 75 | 7500 | 8700 | 2,43 | 3,07 | 11,2 | 14,1 | 10,7 | 13,5 | 10,2 | 12,9 |
| 76 | 7600 | 8800 | 2,45 | 3,11 | 11,2 | 14,3 | 10,8 | 13,7 | 10,3 | 13,1 |
| 77 | 7700 | 8900 | 2,48 | 3,14 | 11,4 | 14,4 | 10,9 | 13,8 | 10,4 | 13,2 |
| 78 | 7800 | 9100 | 2,51 | 3,22 | 11,5 | 14,8 | 11 | 14,1 | 10,6 | 13,6 |
| 79 | 7900 | 9200 | 2,54 | 3,26 | 11,7 | 15 | 11,2 | 14,3 | 10,7 | 13,7 |
| 80 | 8000 | 9300 | 2,56 | 3,3 | 11,8 | 15,2 | 11,2 | 14,5 | 10,8 | 13,9 |
| 81 | 8100 | 9400 | 2,59 | 3,33 | 11,9 | 15,3 | 11,4 | 14,6 | 10,9 | 14 |
| 82 | 8200 | 9500 | 2,62 | 3,37 | 12 | 15,5 | 11,5 | 14,8 | 11 | 14,2 |
| 83 | 8300 | 9600 | 2,65 | 3,41 | 12,2 | 15,7 | 11,6 | 15 | 11,2 | 14,4 |
| 84 | 8400 | 9800 | 2,67 | 3,49 | 12,3 | 16 | 11,7 | 15,3 | 11,2 | 14,7 |
| 85 | 8500 | 9900 | 2,7 | 3,53 | 12,4 | 16,2 | 11,9 | 15,5 | 11,4 | 14,9 |
| 86 | 8600 | 10000 | 2,73 | 3,57 | 12,5 | 16,4 | 12 | 15,7 | 11,5 | 15 |
| 87 | 8700 | 10100 | 2,75 | 3,6 | 12,6 | 16,5 | 12,1 | 15,8 | 11,6 | 15,2 |
| 88 | 8800 | 10200 | 2,78 | 3,64 | 12,8 | 16,7 | 12,2 | 16 | 11,7 | 15,3 |
| 89 | 8900 | 10300 | 2,81 | 3,68 | 12,9 | 16,9 | 12,3 | 16,2 | 11,8 | 15,5 |
| 90 | 9000 | 10500 | 2,83 | 3,76 | 13 | 17,3 | 12,4 | 16,5 | 11,9 | 15,8 |
| 91 | 9100 | 10600 | 2,86 | 3,8 | 13,1 | 17,4 | 12,6 | 16,7 | 12 | 16 |
| 92 | 9200 | 10700 | 2,88 | 3,84 | 13,2 | 17,6 | 12,6 | 16,9 | 12,1 | 16,2 |
| 93 | 9300 | 10800 | 2,91 | 3,88 | 13,4 | 17,8 | 12,8 | 17 | 12,2 | 16,3 |
| 94 | 9400 | 10900 | 2,94 | 3,92 | 13,5 | 18 | 12,9 | 17,2 | 12,4 | 16,5 |
| 95 | 9500 | 11000 | 2,96 | 3,96 | 13,6 | 18,2 | 13 | 17,4 | 12,5 | 16,7 |
| 96 | 9600 | 11100 | 2,99 | 4 | 13,7 | 18,4 | 13,1 | 17,6 | 12,6 | 16,8 |
| 97 | 9700 | 11300 | 3,01 | 4,08 | 13,8 | 18,7 | 13,2 | 17,9 | 12,7 | 17,2 |
| 98 | 9800 | 11400 | 3,04 | 4,12 | 14 | 18,9 | 13,4 | 18,1 | 12,8 | 17,3 |
| 99 | 9900 | 11500 | 3,06 | 4,16 | 14 | 19,1 | 13,4 | 18,3 | 12,9 | 17,5 |
| 100 | 10000 | 11600 | 3,09 | 4,19 | 14,2 | 19,2 | 13,6 | 18,4 | 13 | 17,6 |
| 101 | 10100 | 11700 | 3,13 | 4,22 | 14,4 | 19,4 | 13,7 | 18,5 | 13,2 | 17,8 |
| 102 | 10200 | 11800 | 3,18 | 4,26 | 14,6 | 19,6 | 14 | 18,7 | 13,4 | 17,9 |
| 103 | 10300 | 12000 | 3,23 | 4,32 | 14,8 | 19,8 | 14,2 | 19 | 13,6 | 18,2 |

2. Комбинации внутренних блоков

MXZ-8B160VA

| Суммарный коэффициент производительности внутренних блоков | Производительность, Вт | | Потребляемая мощность, кВт | | Ток, А 220 В | | Ток, А 230 В | | Ток, А 240 В | |
|--|------------------------|---------|----------------------------|---------|--------------|---------|--------------|---------|--------------|---------|
| | Охлаждение | Обогрев | Охлаждение | Обогрев | Охлаждение | Обогрев | Охлаждение | Обогрев | Охлаждение | Обогрев |
| 104 | 10400 | 12100 | 3,27 | 4,36 | 15 | 20 | 14,4 | 19,1 | 13,8 | 18,4 |
| 105 | 10500 | 12200 | 3,32 | 4,39 | 15,2 | 20,2 | 14,6 | 19,3 | 14 | 18,5 |
| 106 | 10600 | 12300 | 3,37 | 4,42 | 15,5 | 20,3 | 14,8 | 19,4 | 14,2 | 18,6 |
| 107 | 10700 | 12400 | 3,41 | 4,45 | 15,7 | 20,4 | 15 | 19,5 | 14,4 | 18,7 |
| 108 | 10800 | 12500 | 3,46 | 4,48 | 15,9 | 20,6 | 15,2 | 19,7 | 14,6 | 18,9 |
| 109 | 10900 | 12700 | 3,51 | 4,55 | 16,1 | 20,9 | 15,4 | 20 | 14,8 | 19,1 |
| 110 | 11000 | 12800 | 3,56 | 4,58 | 16,3 | 21 | 15,6 | 20,1 | 15 | 19,3 |
| 111 | 11100 | 12900 | 3,61 | 4,61 | 16,6 | 21,2 | 15,9 | 20,2 | 15,2 | 19,4 |
| 112 | 11200 | 13000 | 3,66 | 4,64 | 16,8 | 21,3 | 16,1 | 20,4 | 15,4 | 19,5 |
| 113 | 11300 | 13100 | 3,71 | 4,67 | 17 | 21,4 | 16,3 | 20,5 | 15,6 | 19,7 |
| 114 | 11400 | 13200 | 3,76 | 4,7 | 17,3 | 21,6 | 16,5 | 20,6 | 15,8 | 19,8 |
| 115 | 11500 | 13400 | 3,81 | 4,77 | 17,5 | 21,9 | 16,7 | 20,9 | 16 | 20,1 |
| 116 | 11600 | 13500 | 3,87 | 4,8 | 17,8 | 22 | 17 | 21,1 | 16,3 | 20,2 |
| 117 | 11700 | 13600 | 3,92 | 4,83 | 18 | 22,2 | 17,2 | 21,2 | 16,5 | 20,3 |
| 118 | 11800 | 13700 | 3,97 | 4,86 | 18,2 | 22,3 | 17,4 | 21,3 | 16,7 | 20,5 |
| 119 | 11900 | 13800 | 4,03 | 4,89 | 18,5 | 22,5 | 17,7 | 21,5 | 17 | 20,6 |
| 120 | 12000 | 13900 | 4,08 | 4,92 | 18,7 | 22,6 | 17,9 | 21,6 | 17,2 | 20,7 |
| 121 | 12100 | 14100 | 4,14 | 4,99 | 19 | 22,9 | 18,2 | 21,9 | 17,4 | 21 |
| 122 | 12200 | 14200 | 4,19 | 5,02 | 19,2 | 23 | 18,4 | 22 | 17,6 | 21,1 |
| 123 | 12300 | 14300 | 4,25 | 5,05 | 19,5 | 23,2 | 18,7 | 22,2 | 17,9 | 21,3 |
| 124 | 12400 | 14400 | 4,3 | 5,08 | 19,7 | 23,3 | 18,9 | 22,3 | 18,1 | 21,4 |
| 125 | 12500 | 14500 | 4,36 | 5,11 | 20 | 23,5 | 19,1 | 22,4 | 18,4 | 21,5 |
| 126 | 12600 | 14600 | 4,42 | 5,14 | 20,3 | 23,6 | 19,4 | 22,6 | 18,6 | 21,6 |
| 127 | 12700 | 14700 | 4,48 | 5,17 | 20,6 | 23,7 | 19,7 | 22,7 | 18,9 | 21,8 |
| 128 | 12800 | 14900 | 4,54 | 5,24 | 20,8 | 24,1 | 19,9 | 23 | 19,1 | 22,1 |
| 129 | 12900 | 15000 | 4,6 | 5,27 | 21,1 | 24,2 | 20,2 | 23,1 | 19,4 | 22,2 |
| 130 | 13000 | 15100 | 4,66 | 5,3 | 21,4 | 24,3 | 20,5 | 23,3 | 19,6 | 22,3 |
| 131 | 13100 | 15200 | 4,72 | 5,33 | 21,7 | 24,5 | 20,7 | 23,4 | 19,9 | 22,4 |
| 132 | 13200 | 15300 | 4,78 | 5,36 | 21,9 | 24,6 | 21 | 23,5 | 20,1 | 22,6 |
| 133 | 13300 | 15400 | 4,84 | 5,39 | 22,2 | 24,7 | 21,3 | 23,7 | 20,4 | 22,7 |
| 134 | 13400 | 15600 | 4,91 | 5,45 | 22,5 | 25 | 21,6 | 23,9 | 20,7 | 22,9 |
| 135 | 13500 | 15700 | 4,97 | 5,48 | 22,8 | 25,2 | 21,8 | 24,1 | 20,9 | 23,1 |
| 136 | 13600 | 15800 | 5,03 | 5,51 | 23,1 | 25,3 | 22,1 | 24,2 | 21,2 | 23,2 |
| 137 | 13700 | 15900 | 5,1 | 5,54 | 23,4 | 25,4 | 22,4 | 24,3 | 21,5 | 23,3 |
| 138 | 13800 | 16000 | 5,16 | 5,57 | 23,7 | 25,6 | 22,7 | 24,5 | 21,7 | 23,4 |
| 139 | 13900 | 16100 | 5,23 | 5,6 | 24 | 25,7 | 23 | 24,6 | 22 | 23,6 |
| 140 | 14000 | 16300 | 5,33 | 5,64 | 24,5 | 25,9 | 23,4 | 24,8 | 22,4 | 23,7 |
| 141 | 14100 | 18000 | 5,4 | 6,23 | 24,8 | 28,6 | 23,7 | 27,4 | 22,7 | 26,2 |
| 142 | 14200 | 18000 | 5,48 | 6,22 | 25,2 | 28,6 | 24,1 | 27,3 | 23,1 | 26,2 |
| 143 | 14300 | 18000 | 5,55 | 6,21 | 25,5 | 28,5 | 24,4 | 27,3 | 23,4 | 26,1 |
| 144 | 14400 | 18000 | 5,63 | 6,2 | 25,8 | 28,5 | 24,7 | 27,2 | 23,7 | 26,1 |
| 145 | 14500 | 18000 | 5,71 | 6,19 | 26,2 | 28,4 | 25,1 | 27,2 | 24 | 26,1 |
| 146 | 14600 | 18000 | 5,79 | 6,18 | 26,6 | 28,4 | 25,4 | 27,1 | 24,4 | 26 |
| 147 | 14700 | 18000 | 5,88 | 6,18 | 27 | 28,4 | 25,8 | 27,1 | 24,7 | 26 |
| 148 | 14800 | 18000 | 5,96 | 6,17 | 27,4 | 28,3 | 26,2 | 27,1 | 25,1 | 26 |
| 149 | 14900 | 18000 | 6,04 | 6,16 | 27,7 | 28,3 | 26,5 | 27,1 | 25,4 | 25,9 |
| 150 | 15000 | 18000 | 6,15 | 6,16 | 28,2 | 28,3 | 27 | 27,1 | 25,9 | 25,9 |
| 151 | 15100 | 18000 | 6,19 | 6,16 | 28,4 | 28,3 | 27,2 | 27,1 | 26,1 | 25,9 |
| 152 | 15200 | 18000 | 6,23 | 6,16 | 28,6 | 28,3 | 27,4 | 27,1 | 26,2 | 25,9 |
| 153 | 15300 | 18000 | 6,27 | 6,16 | 28,8 | 28,3 | 27,5 | 27,1 | 26,4 | 25,9 |
| 154 | 15400 | 18000 | 6,31 | 6,16 | 29 | 28,3 | 27,7 | 27,1 | 26,6 | 25,9 |
| 155 | 15500 | 18000 | 6,37 | 6,17 | 29,2 | 28,3 | 28 | 27,1 | 26,8 | 26 |
| 156 | 15500 | 18000 | 6,32 | 6,14 | 29 | 28,2 | 27,8 | 27 | 26,6 | 25,8 |
| 157 | 15500 | 18000 | 6,28 | 6,1 | 28,8 | 28 | 27,6 | 26,8 | 26,4 | 25,7 |
| 158 | 15500 | 18000 | 6,23 | 6,06 | 28,6 | 27,8 | 27,4 | 26,6 | 26,2 | 25,5 |
| 159 | 15500 | 18000 | 6,18 | 6,02 | 28,4 | 27,6 | 27,1 | 26,4 | 26 | 25,3 |
| 160 | 15500 | 18000 | 6,14 | 5,98 | 28,2 | 27,5 | 27 | 26,3 | 25,8 | 25,2 |
| 161 | 15500 | 18000 | 6,09 | 5,94 | 28 | 27,3 | 26,7 | 26,1 | 25,6 | 25 |
| 162 | 15500 | 18000 | 6,05 | 5,91 | 27,8 | 27,1 | 26,6 | 26 | 25,5 | 24,9 |
| 163 | 15500 | 18000 | 6 | 5,87 | 27,5 | 27 | 26,4 | 25,8 | 25,3 | 24,7 |
| 164 | 15500 | 18000 | 5,96 | 5,83 | 27,4 | 26,8 | 26,2 | 25,6 | 25,1 | 24,5 |
| 165 | 15500 | 18000 | 5,91 | 5,8 | 27,1 | 26,6 | 26 | 25,5 | 24,9 | 24,4 |
| 166 | 15500 | 18000 | 5,87 | 5,76 | 27 | 26,4 | 25,8 | 25,3 | 24,7 | 24,2 |
| 167 | 15500 | 18000 | 5,83 | 5,73 | 26,8 | 26,3 | 25,6 | 25,2 | 24,5 | 24,1 |
| 168 | 15500 | 18000 | 5,79 | 5,69 | 26,6 | 26,1 | 25,4 | 25 | 24,4 | 23,9 |
| 169 | 15500 | 18000 | 5,75 | 5,66 | 26,4 | 26 | 25,3 | 24,9 | 24,2 | 23,8 |
| 170 | 15500 | 18000 | 5,71 | 5,63 | 26,2 | 25,8 | 25,1 | 24,7 | 24 | 23,7 |

2. Комбинации внутренних блоков

MXZ-8B160VA

| Суммарный коэффициент производительности внутренних блоков | Производительность, Вт | | Потребляемая мощность, кВт | | Ток, А 220 В | | Ток, А 230 В | | Ток, А 240 В | |
|--|------------------------|---------|----------------------------|---------|--------------|---------|--------------|---------|--------------|---------|
| | Охлаждение | Обогрев | Охлаждение | Обогрев | Охлаждение | Обогрев | Охлаждение | Обогрев | Охлаждение | Обогрев |
| 171 | 15500 | 18000 | 5,67 | 5,59 | 26 | 25,7 | 24,9 | 24,5 | 23,9 | 23,5 |
| 172 | 15500 | 18000 | 5,63 | 5,56 | 25,8 | 25,5 | 24,7 | 24,4 | 23,7 | 23,4 |
| 173 | 15500 | 18000 | 5,59 | 5,53 | 25,7 | 25,4 | 24,5 | 24,3 | 23,5 | 23,3 |
| 174 | 15500 | 18000 | 5,55 | 5,5 | 25,5 | 25,3 | 24,4 | 24,2 | 23,4 | 23,1 |
| 175 | 15500 | 18000 | 5,52 | 5,47 | 25,3 | 25,1 | 24,2 | 24 | 23,2 | 23 |
| 176 | 15500 | 18000 | 5,48 | 5,43 | 25,2 | 24,9 | 24,1 | 23,8 | 23,1 | 22,9 |
| 177 | 15500 | 18000 | 5,44 | 5,4 | 25 | 24,8 | 23,9 | 23,7 | 22,9 | 22,7 |
| 178 | 15500 | 18000 | 5,41 | 5,37 | 24,8 | 24,7 | 23,8 | 23,6 | 22,8 | 22,6 |
| 179 | 15500 | 18000 | 5,37 | 5,34 | 24,7 | 24,5 | 23,6 | 23,5 | 22,6 | 22,5 |
| 180 | 15500 | 18000 | 5,34 | 5,31 | 24,5 | 24,4 | 23,5 | 23,3 | 22,5 | 22,3 |
| 181 | 15500 | 18000 | 5,3 | 5,28 | 24,3 | 24,2 | 23,3 | 23,2 | 22,3 | 22,2 |
| 182 | 15500 | 18000 | 5,27 | 5,26 | 24,2 | 24,2 | 23,1 | 23,1 | 22,2 | 22,1 |
| 183 | 15500 | 18000 | 5,23 | 5,23 | 24 | 24 | 23 | 23 | 22 | 22 |
| 184 | 15500 | 18000 | 5,2 | 5,2 | 23,9 | 23,9 | 22,8 | 22,8 | 21,9 | 21,9 |
| 185 | 15500 | 18000 | 5,17 | 5,17 | 23,7 | 23,7 | 22,7 | 22,7 | 21,8 | 21,8 |
| 186 | 15500 | 18000 | 5,14 | 5,14 | 23,6 | 23,6 | 22,6 | 22,6 | 21,6 | 21,6 |
| 187 | 15500 | 18000 | 5,1 | 5,11 | 23,4 | 23,5 | 22,4 | 22,4 | 21,5 | 21,5 |
| 188 | 15500 | 18000 | 5,07 | 5,09 | 23,3 | 23,4 | 22,3 | 22,4 | 21,3 | 21,4 |
| 189 | 15500 | 18000 | 5,04 | 5,06 | 23,1 | 23,2 | 22,1 | 22,2 | 21,2 | 21,3 |
| 190 | 15500 | 18000 | 5,01 | 5,03 | 23 | 23,1 | 22 | 22,1 | 21,1 | 21,2 |
| 191 | 15500 | 18000 | 4,98 | 5,01 | 22,9 | 23 | 21,9 | 22 | 21 | 21,1 |
| 192 | 15500 | 18000 | 4,95 | 4,98 | 22,7 | 22,9 | 21,7 | 21,9 | 20,8 | 21 |
| 193 | 15500 | 18000 | 4,92 | 4,95 | 22,6 | 22,7 | 21,6 | 21,7 | 20,7 | 20,8 |
| 194 | 15500 | 18000 | 4,89 | 4,93 | 22,5 | 22,6 | 21,5 | 21,7 | 20,6 | 20,7 |
| 195 | 15500 | 18000 | 4,86 | 4,9 | 22,3 | 22,5 | 21,3 | 21,5 | 20,5 | 20,6 |
| 196 | 15500 | 18000 | 4,83 | 4,88 | 22,2 | 22,4 | 21,2 | 21,4 | 20,3 | 20,5 |
| 197 | 15500 | 18000 | 4,81 | 4,85 | 22,1 | 22,3 | 21,1 | 21,3 | 20,2 | 20,4 |
| 198 | 15500 | 18000 | 4,78 | 4,83 | 21,9 | 22,2 | 21 | 21,2 | 20,1 | 20,3 |
| 199 | 15500 | 18000 | 4,75 | 4,8 | 21,8 | 22 | 20,9 | 21,1 | 20 | 20,2 |
| 200 | 15500 | 18000 | 4,71 | 4,77 | 21,7 | 21,9 | 20,7 | 21 | 19,9 | 20,1 |
| 201 | 15500 | 18000 | 4,7 | 4,76 | 21,6 | 21,9 | 20,6 | 20,9 | 19,8 | 20 |
| 202 | 15500 | 18000 | 4,67 | 4,73 | 21,4 | 21,7 | 20,5 | 20,8 | 19,7 | 19,9 |

MXZ-8B140YA

| Суммарный коэффициент производительности внутренних блоков | Производительность, Вт | | Потребляемая мощность, кВт | | Ток, А 220 В | | Ток, А 230 В | | Ток, А 240 В | |
|--|------------------------|---------|----------------------------|---------|--------------|---------|--------------|---------|--------------|---------|
| | Охлаждение | Обогрев | Охлаждение | Обогрев | Охлаждение | Обогрев | Охлаждение | Обогрев | Охлаждение | Обогрев |
| 15 | 1500 | 1700 | 0,8 | 0,58 | 1,2 | 0,9 | 1,2 | 0,8 | 1,1 | 0,8 |
| 16 | 1600 | 1800 | 0,84 | 0,62 | 1,3 | 1 | 1,2 | 0,9 | 1,2 | 0,9 |
| 17 | 1700 | 1900 | 0,87 | 0,65 | 1,3 | 1 | 1,3 | 0,9 | 1,2 | 0,9 |
| 18 | 1800 | 2100 | 0,91 | 0,72 | 1,4 | 1,1 | 1,3 | 1 | 1,3 | 1 |
| 19 | 1900 | 2200 | 0,95 | 0,76 | 1,5 | 1,2 | 1,4 | 1,1 | 1,3 | 1,1 |
| 20 | 2000 | 2300 | 0,98 | 0,79 | 1,5 | 1,2 | 1,4 | 1,2 | 1,4 | 1,1 |
| 21 | 2100 | 2400 | 1,02 | 0,82 | 1,6 | 1,3 | 1,5 | 1,2 | 1,4 | 1,2 |
| 22 | 2200 | 2500 | 1,05 | 0,86 | 1,6 | 1,3 | 1,5 | 1,3 | 1,5 | 1,2 |
| 23 | 2300 | 2600 | 1,08 | 0,89 | 1,7 | 1,4 | 1,6 | 1,3 | 1,5 | 1,3 |
| 24 | 2400 | 2700 | 1,11 | 0,93 | 1,7 | 1,4 | 1,6 | 1,4 | 1,6 | 1,3 |
| 25 | 2500 | 2900 | 1,14 | 1 | 1,7 | 1,5 | 1,7 | 1,5 | 1,6 | 1,4 |
| 26 | 2600 | 3000 | 1,17 | 1,03 | 1,8 | 1,6 | 1,7 | 1,5 | 1,6 | 1,4 |
| 27 | 2700 | 3100 | 1,2 | 1,06 | 1,8 | 1,6 | 1,7 | 1,5 | 1,7 | 1,5 |
| 28 | 2800 | 3200 | 1,23 | 1,1 | 1,9 | 1,7 | 1,8 | 1,6 | 1,7 | 1,5 |
| 29 | 2900 | 3300 | 1,26 | 1,13 | 1,9 | 1,7 | 1,8 | 1,6 | 1,8 | 1,6 |
| 30 | 3000 | 3400 | 1,28 | 1,17 | 2 | 1,8 | 1,9 | 1,7 | 1,8 | 1,6 |
| 31 | 3100 | 3500 | 1,31 | 1,2 | 2 | 1,8 | 1,9 | 1,7 | 1,8 | 1,7 |
| 32 | 3200 | 3700 | 1,33 | 1,27 | 2 | 1,9 | 1,9 | 1,9 | 1,9 | 1,8 |
| 33 | 3300 | 3800 | 1,36 | 1,31 | 2,1 | 2 | 2 | 1,9 | 1,9 | 1,8 |
| 34 | 3400 | 3900 | 1,38 | 1,34 | 2,1 | 2,1 | 2 | 2 | 1,9 | 1,9 |
| 35 | 3500 | 4000 | 1,41 | 1,37 | 2,2 | 2,1 | 2,1 | 2 | 2 | 1,9 |
| 36 | 3600 | 4100 | 1,43 | 1,41 | 2,2 | 2,2 | 2,1 | 2,1 | 2 | 2 |
| 37 | 3700 | 4200 | 1,45 | 1,44 | 2,2 | 2,2 | 2,1 | 2,1 | 2 | 2 |
| 38 | 3800 | 4300 | 1,47 | 1,48 | 2,3 | 2,3 | 2,1 | 2,2 | 2,1 | 2,1 |
| 39 | 3900 | 4500 | 1,49 | 1,55 | 2,3 | 2,4 | 2,2 | 2,3 | 2,1 | 2,2 |
| 40 | 4000 | 4600 | 1,51 | 1,58 | 2,3 | 2,4 | 2,2 | 2,3 | 2,1 | 2,2 |
| 41 | 4100 | 4700 | 1,53 | 1,61 | 2,3 | 2,5 | 2,2 | 2,3 | 2,2 | 2,3 |
| 42 | 4200 | 4800 | 1,55 | 1,65 | 2,4 | 2,5 | 2,3 | 2,4 | 2,2 | 2,3 |

2. Комбинации внутренних блоков

MXZ-8B140YA

| Суммарный коэффициент производительности внутренних блоков | Производительность, Вт | | Потребляемая мощность, кВт | | Ток, А 220 В | | Ток, А 230 В | | Ток, А 240 В | |
|--|------------------------|---------|----------------------------|---------|--------------|---------|--------------|---------|--------------|---------|
| | Охлаждение | Обогрев | Охлаждение | Обогрев | Охлаждение | Обогрев | Охлаждение | Обогрев | Охлаждение | Обогрев |
| 43 | 4300 | 4900 | 1,57 | 1,68 | 2,4 | 2,6 | 2,3 | 2,4 | 2,2 | 2,4 |
| 44 | 4400 | 5000 | 1,59 | 1,72 | 2,4 | 2,6 | 2,3 | 2,5 | 2,2 | 2,4 |
| 45 | 4500 | 5100 | 1,61 | 1,75 | 2,5 | 2,7 | 2,3 | 2,6 | 2,3 | 2,5 |
| 46 | 4600 | 5300 | 1,63 | 1,82 | 2,5 | 2,8 | 2,4 | 2,7 | 2,3 | 2,6 |
| 47 | 4700 | 5400 | 1,65 | 1,86 | 2,5 | 2,9 | 2,4 | 2,7 | 2,3 | 2,6 |
| 48 | 4800 | 5500 | 1,66 | 1,89 | 2,5 | 2,9 | 2,4 | 2,8 | 2,3 | 2,7 |
| 49 | 4900 | 5600 | 1,68 | 1,92 | 2,6 | 2,9 | 2,4 | 2,8 | 2,4 | 2,7 |
| 50 | 5000 | 5700 | 1,7 | 1,96 | 2,6 | 3 | 2,5 | 2,9 | 2,4 | 2,8 |
| 51 | 5100 | 5800 | 1,73 | 2 | 2,7 | 3,1 | 2,5 | 2,9 | 2,4 | 2,8 |
| 52 | 5200 | 5900 | 1,76 | 2,03 | 2,7 | 3,1 | 2,6 | 3 | 2,5 | 2,9 |
| 53 | 5300 | 6100 | 1,79 | 2,1 | 2,7 | 3,2 | 2,6 | 3,1 | 2,5 | 3 |
| 54 | 5400 | 6200 | 1,82 | 2,14 | 2,8 | 3,3 | 2,7 | 3,1 | 2,6 | 3 |
| 55 | 5500 | 6300 | 1,85 | 2,18 | 2,8 | 3,3 | 2,7 | 3,2 | 2,6 | 3,1 |
| 56 | 5600 | 6400 | 1,88 | 2,21 | 2,9 | 3,4 | 2,7 | 3,2 | 2,6 | 3,1 |
| 57 | 5700 | 6500 | 1,91 | 2,25 | 2,9 | 3,5 | 2,8 | 3,3 | 2,7 | 3,2 |
| 58 | 5800 | 6600 | 1,94 | 2,29 | 3 | 3,5 | 2,8 | 3,3 | 2,7 | 3,2 |
| 59 | 5900 | 6700 | 1,97 | 2,32 | 3 | 3,6 | 2,9 | 3,4 | 2,8 | 3,3 |
| 60 | 6000 | 6900 | 2 | 2,4 | 3,1 | 3,7 | 2,9 | 3,5 | 2,8 | 3,4 |
| 61 | 6100 | 7000 | 2,03 | 2,43 | 3,1 | 3,7 | 3 | 3,5 | 2,9 | 3,4 |
| 62 | 6200 | 7100 | 2,06 | 2,47 | 3,2 | 3,8 | 3 | 3,6 | 2,9 | 3,5 |
| 63 | 6300 | 7200 | 2,08 | 2,51 | 3,2 | 3,9 | 3 | 3,7 | 2,9 | 3,5 |
| 64 | 6400 | 7300 | 2,11 | 2,54 | 3,2 | 3,9 | 3,1 | 3,7 | 3 | 3,6 |
| 65 | 6500 | 7400 | 2,14 | 2,58 | 3,3 | 4 | 3,1 | 3,8 | 3 | 3,6 |
| 66 | 6600 | 7500 | 2,17 | 2,62 | 3,3 | 4 | 3,2 | 3,8 | 3 | 3,7 |
| 67 | 6700 | 7700 | 2,2 | 2,69 | 3,4 | 4,1 | 3,2 | 3,9 | 3,1 | 3,8 |
| 68 | 6800 | 7800 | 2,23 | 2,73 | 3,4 | 4,2 | 3,3 | 4 | 3,1 | 3,8 |
| 69 | 6900 | 7900 | 2,26 | 2,77 | 3,5 | 4,3 | 3,3 | 4 | 3,2 | 3,9 |
| 70 | 7000 | 8000 | 2,29 | 2,81 | 3,5 | 4,3 | 3,3 | 4,1 | 3,2 | 3,9 |
| 71 | 7100 | 8100 | 2,31 | 2,84 | 3,5 | 4,4 | 3,4 | 4,1 | 3,2 | 4 |
| 72 | 7200 | 8200 | 2,34 | 2,88 | 3,6 | 4,4 | 3,4 | 4,2 | 3,3 | 4 |
| 73 | 7300 | 8300 | 2,37 | 2,92 | 3,6 | 4,5 | 3,5 | 4,3 | 3,3 | 4,1 |
| 74 | 7400 | 8500 | 2,4 | 2,99 | 3,7 | 4,6 | 3,5 | 4,4 | 3,4 | 4,2 |
| 75 | 7500 | 8600 | 2,43 | 3,03 | 3,7 | 4,7 | 3,5 | 4,4 | 3,4 | 4,3 |
| 76 | 7600 | 8700 | 2,45 | 3,07 | 3,8 | 4,7 | 3,6 | 4,5 | 3,4 | 4,3 |
| 77 | 7700 | 8800 | 2,48 | 3,11 | 3,8 | 4,8 | 3,6 | 4,5 | 3,5 | 4,4 |
| 78 | 7800 | 8900 | 2,51 | 3,15 | 3,9 | 4,8 | 3,7 | 4,6 | 3,5 | 4,4 |
| 79 | 7900 | 9000 | 2,54 | 3,19 | 3,9 | 4,9 | 3,7 | 4,7 | 3,6 | 4,5 |
| 80 | 8000 | 9100 | 2,56 | 3,22 | 3,9 | 4,9 | 3,7 | 4,7 | 3,6 | 4,5 |
| 81 | 8100 | 9300 | 2,59 | 3,3 | 4 | 5,1 | 3,8 | 4,8 | 3,6 | 4,6 |
| 82 | 8200 | 9400 | 2,62 | 3,34 | 4 | 5,1 | 3,8 | 4,9 | 3,7 | 4,7 |
| 83 | 8300 | 9500 | 2,65 | 3,38 | 4,1 | 5,2 | 3,9 | 4,9 | 3,7 | 4,7 |
| 84 | 8400 | 9600 | 2,67 | 3,42 | 4,1 | 5,2 | 3,9 | 5 | 3,8 | 4,8 |
| 85 | 8500 | 9700 | 2,7 | 3,45 | 4,1 | 5,3 | 3,9 | 5 | 3,8 | 4,8 |
| 86 | 8600 | 9800 | 2,73 | 3,49 | 4,2 | 5,4 | 4 | 5,1 | 3,8 | 4,9 |
| 87 | 8700 | 9900 | 2,75 | 3,53 | 4,2 | 5,4 | 4 | 5,1 | 3,9 | 5 |
| 88 | 8800 | 10100 | 2,78 | 3,61 | 4,3 | 5,5 | 4,1 | 5,3 | 3,9 | 5,1 |
| 89 | 8900 | 10200 | 2,81 | 3,65 | 4,3 | 5,6 | 4,1 | 5,3 | 3,9 | 5,1 |
| 90 | 9000 | 10300 | 2,83 | 3,69 | 4,3 | 5,7 | 4,1 | 5,4 | 4 | 5,2 |
| 91 | 9100 | 10400 | 2,86 | 3,73 | 4,4 | 5,7 | 4,2 | 5,4 | 4 | 5,2 |
| 92 | 9200 | 10500 | 2,88 | 3,77 | 4,4 | 5,8 | 4,2 | 5,5 | 4 | 5,3 |
| 93 | 9300 | 10600 | 2,91 | 3,81 | 4,5 | 5,8 | 4,2 | 5,6 | 4,1 | 5,4 |
| 94 | 9400 | 10700 | 2,94 | 3,85 | 4,5 | 5,9 | 4,3 | 5,6 | 4,1 | 5,4 |
| 95 | 9500 | 10900 | 2,96 | 3,92 | 4,5 | 6 | 4,3 | 5,7 | 4,2 | 5,5 |
| 96 | 9600 | 11000 | 2,99 | 3,96 | 4,6 | 6,1 | 4,4 | 5,8 | 4,2 | 5,6 |
| 97 | 9700 | 11100 | 3,01 | 4 | 4,6 | 6,1 | 4,4 | 5,8 | 4,2 | 5,6 |
| 98 | 9800 | 11200 | 3,04 | 4,04 | 4,7 | 6,2 | 4,4 | 5,9 | 4,3 | 5,7 |
| 99 | 9900 | 11300 | 3,06 | 4,08 | 4,7 | 6,3 | 4,5 | 5,9 | 4,3 | 5,7 |
| 100 | 10000 | 11400 | 3,09 | 4,12 | 4,7 | 6,3 | 4,5 | 6 | 4,3 | 5,8 |
| 101 | 10100 | 11500 | 3,13 | 4,15 | 4,8 | 6,4 | 4,6 | 6,1 | 4,4 | 5,8 |
| 102 | 10200 | 11700 | 3,18 | 4,22 | 4,9 | 6,5 | 4,6 | 6,2 | 4,5 | 5,9 |
| 103 | 10300 | 11800 | 3,23 | 4,25 | 5 | 6,5 | 4,7 | 6,2 | 4,5 | 6 |
| 104 | 10400 | 11900 | 3,27 | 4,28 | 5 | 6,6 | 4,8 | 6,2 | 4,6 | 6 |
| 105 | 10500 | 12000 | 3,32 | 4,32 | 5,1 | 6,6 | 4,8 | 6,3 | 4,7 | 6,1 |
| 106 | 10600 | 12100 | 3,37 | 4,35 | 5,2 | 6,7 | 4,9 | 6,3 | 4,7 | 6,1 |
| 107 | 10700 | 12200 | 3,41 | 4,38 | 5,2 | 6,7 | 5 | 6,4 | 4,8 | 6,2 |
| 108 | 10800 | 12300 | 3,46 | 4,41 | 5,3 | 6,8 | 5 | 6,4 | 4,9 | 6,2 |
| 109 | 10900 | 12500 | 3,51 | 4,48 | 5,4 | 6,9 | 5,1 | 6,5 | 4,9 | 6,3 |

2. Комбинации внутренних блоков

MXZ-8B140YA

| Суммарный коэффициент производительности внутренних блоков | Производительность, Вт | | Потребляемая мощность, кВт | | Ток, А 220 В | | Ток, А 230 В | | Ток, А 240 В | |
|--|------------------------|---------|----------------------------|---------|--------------|---------|--------------|---------|--------------|---------|
| | Охлаждение | Обогрев | Охлаждение | Обогрев | Охлаждение | Обогрев | Охлаждение | Обогрев | Охлаждение | Обогрев |
| 110 | 11000 | 12600 | 3,56 | 4,51 | 5,5 | 6,9 | 5,2 | 6,6 | 5 | 6,3 |
| 111 | 11100 | 12700 | 3,61 | 4,54 | 5,5 | 7 | 5,3 | 6,6 | 5,1 | 6,4 |
| 112 | 11200 | 12800 | 3,66 | 4,57 | 5,6 | 7 | 5,3 | 6,7 | 5,1 | 6,4 |
| 113 | 11300 | 12900 | 3,71 | 4,6 | 5,7 | 7,1 | 5,4 | 6,7 | 5,2 | 6,5 |
| 114 | 11400 | 13000 | 3,76 | 4,63 | 5,8 | 7,1 | 5,5 | 6,8 | 5,3 | 6,5 |
| 115 | 11500 | 13100 | 3,81 | 4,66 | 5,8 | 7,2 | 5,6 | 6,8 | 5,4 | 6,5 |
| 116 | 11600 | 13300 | 3,87 | 4,73 | 5,9 | 7,3 | 5,6 | 6,9 | 5,4 | 6,6 |
| 117 | 11700 | 13400 | 3,92 | 4,76 | 6 | 7,3 | 5,7 | 6,9 | 5,5 | 6,7 |
| 118 | 11800 | 13500 | 3,97 | 4,79 | 6,1 | 7,4 | 5,8 | 7 | 5,6 | 6,7 |
| 119 | 11900 | 13600 | 4,03 | 4,82 | 6,2 | 7,4 | 5,9 | 7 | 5,7 | 6,8 |
| 120 | 12000 | 13700 | 4,08 | 4,85 | 6,3 | 7,4 | 5,9 | 7,1 | 5,7 | 6,8 |
| 121 | 12100 | 13800 | 4,14 | 4,88 | 6,4 | 7,5 | 6 | 7,1 | 5,8 | 6,9 |
| 122 | 12200 | 13900 | 4,19 | 4,91 | 6,4 | 7,5 | 6,1 | 7,2 | 5,9 | 6,9 |
| 123 | 12300 | 14100 | 4,25 | 4,98 | 6,5 | 7,6 | 6,2 | 7,3 | 6 | 7 |
| 124 | 12400 | 14200 | 4,3 | 5,01 | 6,6 | 7,7 | 6,3 | 7,3 | 6 | 7 |
| 125 | 12500 | 14300 | 4,36 | 5,04 | 6,7 | 7,7 | 6,4 | 7,3 | 6,1 | 7,1 |
| 126 | 12600 | 14400 | 4,42 | 5,07 | 6,8 | 7,8 | 6,4 | 7,4 | 6,2 | 7,1 |
| 127 | 12700 | 14500 | 4,48 | 5,1 | 6,9 | 7,8 | 6,5 | 7,4 | 6,3 | 7,2 |
| 128 | 12800 | 14600 | 4,54 | 5,13 | 7 | 7,9 | 6,6 | 7,5 | 6,4 | 7,2 |
| 129 | 12900 | 14700 | 4,6 | 5,16 | 7,1 | 7,9 | 6,7 | 7,5 | 6,5 | 7,3 |
| 130 | 13000 | 14900 | 4,66 | 5,23 | 7,2 | 8 | 6,8 | 7,6 | 6,5 | 7,3 |
| 131 | 13100 | 15000 | 4,72 | 5,26 | 7,2 | 8,1 | 6,9 | 7,7 | 6,6 | 7,4 |
| 132 | 13200 | 15100 | 4,78 | 5,29 | 7,3 | 8,1 | 7 | 7,7 | 6,7 | 7,4 |
| 133 | 13300 | 15200 | 4,84 | 5,32 | 7,4 | 8,2 | 7,1 | 7,8 | 6,8 | 7,5 |
| 134 | 13400 | 15300 | 4,91 | 5,35 | 7,5 | 8,2 | 7,2 | 7,8 | 6,9 | 7,5 |
| 135 | 13500 | 15400 | 4,97 | 5,38 | 7,6 | 8,3 | 7,2 | 7,8 | 7 | 7,6 |
| 136 | 13600 | 15500 | 5,01 | 5,37 | 7,7 | 8,2 | 7,3 | 7,8 | 7 | 7,5 |
| 137 | 13700 | 15700 | 5,05 | 5,4 | 7,8 | 8,3 | 7,4 | 7,9 | 7,1 | 7,6 |
| 138 | 13800 | 15800 | 5,09 | 5,4 | 7,8 | 8,3 | 7,4 | 7,9 | 7,2 | 7,6 |
| 139 | 13900 | 15900 | 5,14 | 5,39 | 7,9 | 8,3 | 7,5 | 7,9 | 7,2 | 7,6 |
| 140 | 14000 | 16000 | 5,18 | 5,38 | 7,9 | 8,3 | 7,6 | 7,8 | 7,3 | 7,6 |
| 141 | 14000 | 16000 | 5,18 | 5,34 | 7,9 | 8,2 | 7,6 | 7,8 | 7,3 | 7,5 |
| 142 | 14000 | 16000 | 5,19 | 5,31 | 8 | 8,1 | 7,6 | 7,7 | 7,3 | 7,5 |
| 143 | 14000 | 16000 | 5,19 | 5,27 | 8 | 8,1 | 7,6 | 7,7 | 7,3 | 7,4 |
| 144 | 14000 | 16000 | 5,2 | 5,23 | 8 | 8 | 7,6 | 7,6 | 7,3 | 7,3 |
| 145 | 14000 | 16000 | 5,2 | 5,19 | 8 | 8 | 7,6 | 7,6 | 7,3 | 7,3 |
| 146 | 14000 | 16000 | 5,21 | 5,16 | 8 | 7,9 | 7,6 | 7,5 | 7,3 | 7,3 |
| 147 | 14000 | 16000 | 5,21 | 5,12 | 8 | 7,9 | 7,6 | 7,5 | 7,3 | 7,2 |
| 148 | 14000 | 16000 | 5,22 | 5,09 | 8 | 7,8 | 7,6 | 7,4 | 7,3 | 7,2 |
| 149 | 14000 | 16000 | 5,22 | 5,05 | 8 | 7,8 | 7,6 | 7,4 | 7,3 | 7,1 |
| 150 | 14000 | 16000 | 5,22 | 5,01 | 8 | 7,7 | 7,6 | 7,3 | 7,3 | 7 |
| 151 | 14000 | 16000 | 5,15 | 4,96 | 7,9 | 7,6 | 7,5 | 7,2 | 7,2 | 7 |
| 152 | 14000 | 16000 | 5,08 | 4,9 | 7,8 | 7,5 | 7,4 | 7,1 | 7,1 | 6,9 |
| 153 | 14000 | 16000 | 5,01 | 4,85 | 7,7 | 7,4 | 7,3 | 7,1 | 7 | 6,8 |
| 154 | 14000 | 16000 | 4,95 | 4,8 | 7,6 | 7,4 | 7,2 | 7 | 7 | 6,7 |
| 155 | 14000 | 16000 | 4,89 | 4,74 | 7,5 | 7,3 | 7,1 | 6,9 | 6,9 | 6,7 |
| 156 | 14000 | 16000 | 4,82 | 4,69 | 7,4 | 7,2 | 7 | 6,8 | 6,8 | 6,6 |
| 157 | 14000 | 16000 | 4,76 | 4,64 | 7,3 | 7,1 | 6,9 | 6,8 | 6,7 | 6,5 |
| 158 | 14000 | 16000 | 4,71 | 4,6 | 7,2 | 7,1 | 6,9 | 6,7 | 6,6 | 6,5 |
| 159 | 14000 | 16000 | 4,65 | 4,55 | 7,1 | 7 | 6,8 | 6,6 | 6,5 | 6,4 |
| 160 | 14000 | 16000 | 4,59 | 4,5 | 7 | 6,9 | 6,7 | 6,6 | 6,5 | 6,3 |
| 161 | 14000 | 16000 | 4,54 | 4,46 | 7 | 6,8 | 6,6 | 6,5 | 6,4 | 6,3 |
| 162 | 14000 | 16000 | 4,49 | 4,41 | 6,9 | 6,8 | 6,5 | 6,4 | 6,3 | 6,2 |
| 163 | 14000 | 16000 | 4,43 | 4,37 | 6,8 | 6,7 | 6,5 | 6,4 | 6,2 | 6,1 |
| 164 | 14000 | 16000 | 4,38 | 4,33 | 6,7 | 6,6 | 6,4 | 6,3 | 6,2 | 6,1 |
| 165 | 14000 | 16000 | 4,33 | 4,28 | 6,6 | 6,6 | 6,3 | 6,2 | 6,1 | 6 |
| 166 | 14000 | 16000 | 4,28 | 4,24 | 6,6 | 6,5 | 6,2 | 6,2 | 6 | 6 |
| 167 | 14000 | 16000 | 4,24 | 4,2 | 6,5 | 6,4 | 6,2 | 6,1 | 6 | 5,9 |
| 168 | 14000 | 16000 | 4,19 | 4,16 | 6,4 | 6,4 | 6,1 | 6,1 | 5,9 | 5,8 |
| 169 | 14000 | 16000 | 4,14 | 4,12 | 6,4 | 6,3 | 6 | 6 | 5,8 | 5,8 |
| 170 | 14000 | 16000 | 4,1 | 4,09 | 6,3 | 6,3 | 6 | 6 | 5,8 | 5,7 |
| 171 | 14000 | 16000 | 4,06 | 4,05 | 6,2 | 6,2 | 5,9 | 5,9 | 5,7 | 5,7 |
| 172 | 14000 | 16000 | 4,01 | 4,01 | 6,2 | 6,2 | 5,8 | 5,8 | 5,6 | 5,6 |
| 173 | 14000 | 16000 | 3,97 | 3,98 | 6,1 | 6,1 | 5,8 | 5,8 | 5,6 | 5,6 |
| 174 | 14000 | 16000 | 3,93 | 3,94 | 6 | 6 | 5,7 | 5,7 | 5,5 | 5,5 |
| 175 | 14000 | 16000 | 3,89 | 3,91 | 6 | 6 | 5,7 | 5,7 | 5,5 | 5,5 |
| 176 | 14000 | 16000 | 3,86 | 3,87 | 5,9 | 5,9 | 5,6 | 5,6 | 5,4 | 5,4 |

2. Комбинации внутренних блоков

MXZ-8B140YA

| Суммарный коэффициент производительности внутренних блоков | Производительность, Вт | | Потребляемая мощность, кВт | | Ток, А 220 В | | Ток, А 230 В | | Ток, А 240 В | |
|--|------------------------|---------|----------------------------|---------|--------------|---------|--------------|---------|--------------|---------|
| | Охлаждение | Обогрев | Охлаждение | Обогрев | Охлаждение | Обогрев | Охлаждение | Обогрев | Охлаждение | Обогрев |
| 177 | 14000 | 16000 | 3,81 | 3,84 | 5,8 | 5,9 | 5,6 | 5,6 | 5,4 | 5,4 |
| 178 | 14000 | 16000 | 3,78 | 3,8 | 5,8 | 5,8 | 5,5 | 5,5 | 5,3 | 5,3 |
| 179 | 14000 | 16000 | 3,74 | 3,77 | 5,7 | 5,8 | 5,5 | 5,5 | 5,3 | 5,3 |
| 180 | 14000 | 16000 | 3,7 | 3,74 | 5,7 | 5,7 | 5,4 | 5,5 | 5,2 | 5,3 |
| 181 | 14000 | 16000 | 3,67 | 3,71 | 5,6 | 5,7 | 5,4 | 5,4 | 5,2 | 5,2 |
| 182 | 14000 | 16000 | 3,63 | 3,68 | 5,6 | 5,6 | 5,3 | 5,4 | 5,1 | 5,2 |
| 183 | 14000 | 16000 | 3,6 | 3,65 | 5,5 | 5,6 | 5,2 | 5,3 | 5,1 | 5,1 |
| 184 | 14000 | 16000 | 3,57 | 3,62 | 5,5 | 5,6 | 5,2 | 5,3 | 5 | 5,1 |
| 185 | 14000 | 16000 | 3,53 | 3,59 | 5,4 | 5,5 | 5,1 | 5,2 | 5 | 5 |

MXZ-8B160YA

| Суммарный коэффициент производительности внутренних блоков | Производительность, Вт | | Потребляемая мощность, кВт | | Ток, А 220 В | | Ток, А 230 В | | Ток, А 240 В | |
|--|------------------------|---------|----------------------------|---------|--------------|---------|--------------|---------|--------------|---------|
| | Охлаждение | Обогрев | Охлаждение | Обогрев | Охлаждение | Обогрев | Охлаждение | Обогрев | Охлаждение | Обогрев |
| 15 | 1500 | 1700 | 0,8 | 0,58 | 1,2 | 0,9 | 1,2 | 0,8 | 1,1 | 0,8 |
| 16 | 1600 | 1900 | 0,84 | 0,65 | 1,3 | 1 | 1,2 | 0,9 | 1,2 | 0,9 |
| 17 | 1700 | 2000 | 0,87 | 0,69 | 1,3 | 1,1 | 1,3 | 1 | 1,2 | 1 |
| 18 | 1800 | 2100 | 0,91 | 0,72 | 1,4 | 1,1 | 1,3 | 1 | 1,3 | 1 |
| 19 | 1900 | 2200 | 0,95 | 0,76 | 1,5 | 1,2 | 1,4 | 1,1 | 1,3 | 1,1 |
| 20 | 2000 | 2300 | 0,98 | 0,79 | 1,5 | 1,2 | 1,4 | 1,2 | 1,4 | 1,1 |
| 21 | 2100 | 2400 | 1,02 | 0,82 | 1,6 | 1,3 | 1,5 | 1,2 | 1,4 | 1,2 |
| 22 | 2200 | 2600 | 1,05 | 0,89 | 1,6 | 1,4 | 1,5 | 1,3 | 1,5 | 1,3 |
| 23 | 2300 | 2700 | 1,08 | 0,93 | 1,7 | 1,4 | 1,6 | 1,4 | 1,5 | 1,3 |
| 24 | 2400 | 2800 | 1,11 | 0,96 | 1,7 | 1,5 | 1,6 | 1,4 | 1,6 | 1,3 |
| 25 | 2500 | 2900 | 1,14 | 1 | 1,7 | 1,5 | 1,7 | 1,5 | 1,6 | 1,4 |
| 26 | 2600 | 3000 | 1,17 | 1,03 | 1,8 | 1,6 | 1,7 | 1,5 | 1,6 | 1,4 |
| 27 | 2700 | 3100 | 1,2 | 1,06 | 1,8 | 1,6 | 1,7 | 1,5 | 1,7 | 1,5 |
| 28 | 2800 | 3300 | 1,23 | 1,13 | 1,9 | 1,7 | 1,8 | 1,6 | 1,7 | 1,6 |
| 29 | 2900 | 3400 | 1,26 | 1,17 | 1,9 | 1,8 | 1,8 | 1,7 | 1,8 | 1,6 |
| 30 | 3000 | 3500 | 1,28 | 1,2 | 2 | 1,8 | 1,9 | 1,7 | 1,8 | 1,7 |
| 31 | 3100 | 3600 | 1,31 | 1,24 | 2 | 1,9 | 1,9 | 1,8 | 1,8 | 1,7 |
| 32 | 3200 | 3700 | 1,33 | 1,27 | 2 | 1,9 | 1,9 | 1,9 | 1,9 | 1,8 |
| 33 | 3300 | 3800 | 1,36 | 1,31 | 2,1 | 2 | 2 | 1,9 | 1,9 | 1,8 |
| 34 | 3400 | 3900 | 1,38 | 1,34 | 2,1 | 2,1 | 2 | 2 | 1,9 | 1,9 |
| 35 | 3500 | 4100 | 1,41 | 1,41 | 2,2 | 2,2 | 2,1 | 2,1 | 2 | 2 |
| 36 | 3600 | 4200 | 1,43 | 1,44 | 2,2 | 2,2 | 2,1 | 2,1 | 2 | 2 |
| 37 | 3700 | 4300 | 1,45 | 1,48 | 2,2 | 2,3 | 2,1 | 2,2 | 2 | 2,1 |
| 38 | 3800 | 4400 | 1,47 | 1,51 | 2,3 | 2,3 | 2,1 | 2,2 | 2,1 | 2,1 |
| 39 | 3900 | 4500 | 1,49 | 1,55 | 2,3 | 2,4 | 2,2 | 2,3 | 2,1 | 2,2 |
| 40 | 4000 | 4600 | 1,51 | 1,58 | 2,3 | 2,4 | 2,2 | 2,3 | 2,1 | 2,2 |
| 41 | 4100 | 4800 | 1,53 | 1,65 | 2,3 | 2,5 | 2,2 | 2,4 | 2,2 | 2,3 |
| 42 | 4200 | 4900 | 1,55 | 1,68 | 2,4 | 2,6 | 2,3 | 2,4 | 2,2 | 2,4 |
| 43 | 4300 | 5000 | 1,57 | 1,72 | 2,4 | 2,6 | 2,3 | 2,5 | 2,2 | 2,4 |
| 44 | 4400 | 5100 | 1,59 | 1,75 | 2,4 | 2,7 | 2,3 | 2,6 | 2,2 | 2,5 |
| 45 | 4500 | 5200 | 1,61 | 1,79 | 2,5 | 2,7 | 2,3 | 2,6 | 2,3 | 2,5 |
| 46 | 4600 | 5300 | 1,63 | 1,82 | 2,5 | 2,8 | 2,4 | 2,7 | 2,3 | 2,6 |
| 47 | 4700 | 5500 | 1,65 | 1,89 | 2,5 | 2,9 | 2,4 | 2,8 | 2,3 | 2,7 |
| 48 | 4800 | 5600 | 1,66 | 1,92 | 2,5 | 2,9 | 2,4 | 2,8 | 2,3 | 2,7 |
| 49 | 4900 | 5700 | 1,68 | 1,96 | 2,6 | 3 | 2,4 | 2,9 | 2,4 | 2,8 |
| 50 | 5000 | 5800 | 1,7 | 1,99 | 2,6 | 3,1 | 2,5 | 2,9 | 2,4 | 2,8 |
| 51 | 5100 | 5900 | 1,73 | 2,03 | 2,7 | 3,1 | 2,5 | 3 | 2,4 | 2,9 |
| 52 | 5200 | 6000 | 1,76 | 2,07 | 2,7 | 3,2 | 2,6 | 3 | 2,5 | 2,9 |
| 53 | 5300 | 6200 | 1,79 | 2,14 | 2,7 | 3,3 | 2,6 | 3,1 | 2,5 | 3 |
| 54 | 5400 | 6300 | 1,82 | 2,17 | 2,8 | 3,3 | 2,7 | 3,2 | 2,6 | 3 |
| 55 | 5500 | 6400 | 1,85 | 2,21 | 2,8 | 3,4 | 2,7 | 3,2 | 2,6 | 3,1 |
| 56 | 5600 | 6500 | 1,88 | 2,25 | 2,9 | 3,5 | 2,7 | 3,3 | 2,6 | 3,2 |
| 57 | 5700 | 6600 | 1,91 | 2,28 | 2,9 | 3,5 | 2,8 | 3,3 | 2,7 | 3,2 |
| 58 | 5800 | 6700 | 1,94 | 2,32 | 3 | 3,6 | 2,8 | 3,4 | 2,7 | 3,3 |
| 59 | 5900 | 6900 | 1,97 | 2,39 | 3 | 3,7 | 2,9 | 3,5 | 2,8 | 3,4 |
| 60 | 6000 | 7000 | 2 | 2,43 | 3,1 | 3,7 | 2,9 | 3,5 | 2,8 | 3,4 |
| 61 | 6100 | 7100 | 2,03 | 2,47 | 3,1 | 3,8 | 3 | 3,6 | 2,9 | 3,5 |
| 62 | 6200 | 7200 | 2,06 | 2,5 | 3,2 | 3,8 | 3 | 3,6 | 2,9 | 3,5 |
| 63 | 6300 | 7300 | 2,08 | 2,54 | 3,2 | 3,9 | 3 | 3,7 | 2,9 | 3,6 |
| 64 | 6400 | 7400 | 2,11 | 2,58 | 3,2 | 4 | 3,1 | 3,8 | 3 | 3,6 |
| 65 | 6500 | 7500 | 2,14 | 2,62 | 3,3 | 4 | 3,1 | 3,8 | 3 | 3,7 |

2. Комбинации внутренних блоков

MXZ-8B140YA

| Суммарный коэффициент производительности внутренних блоков | Производительность, Вт | | Потребляемая мощность, кВт | | Ток, А 220 В | | Ток, А 230 В | | Ток, А 240 В | |
|--|------------------------|---------|----------------------------|---------|--------------|---------|--------------|---------|--------------|---------|
| | Охлаждение | Обогрев | Охлаждение | Обогрев | Охлаждение | Обогрев | Охлаждение | Обогрев | Охлаждение | Обогрев |
| 66 | 6600 | 7700 | 2,17 | 2,69 | 3,3 | 4,1 | 3,2 | 3,9 | 3 | 3,8 |
| 67 | 6700 | 7800 | 2,2 | 2,73 | 3,4 | 4,2 | 3,2 | 4 | 3,1 | 3,8 |
| 68 | 6800 | 7900 | 2,23 | 2,77 | 3,4 | 4,3 | 3,3 | 4 | 3,1 | 3,9 |
| 69 | 6900 | 8000 | 2,26 | 2,8 | 3,5 | 4,3 | 3,3 | 4,1 | 3,2 | 3,9 |
| 70 | 7000 | 8100 | 2,29 | 2,84 | 3,5 | 4,4 | 3,3 | 4,1 | 3,2 | 4 |
| 71 | 7100 | 8200 | 2,31 | 2,88 | 3,5 | 4,4 | 3,4 | 4,2 | 3,2 | 4 |
| 72 | 7200 | 8400 | 2,34 | 2,95 | 3,6 | 4,5 | 3,4 | 4,3 | 3,3 | 4,1 |
| 73 | 7300 | 8500 | 2,37 | 2,99 | 3,6 | 4,6 | 3,5 | 4,4 | 3,3 | 4,2 |
| 74 | 7400 | 8600 | 2,4 | 3,03 | 3,7 | 4,7 | 3,5 | 4,4 | 3,4 | 4,3 |
| 75 | 7500 | 8700 | 2,43 | 3,07 | 3,7 | 4,7 | 3,5 | 4,5 | 3,4 | 4,3 |
| 76 | 7600 | 8800 | 2,45 | 3,11 | 3,8 | 4,8 | 3,6 | 4,5 | 3,4 | 4,4 |
| 77 | 7700 | 8900 | 2,48 | 3,14 | 3,8 | 4,8 | 3,6 | 4,6 | 3,5 | 4,4 |
| 78 | 7800 | 9100 | 2,51 | 3,22 | 3,9 | 4,9 | 3,7 | 4,7 | 3,5 | 4,5 |
| 79 | 7900 | 9200 | 2,54 | 3,26 | 3,9 | 5 | 3,7 | 4,8 | 3,6 | 4,6 |
| 80 | 8000 | 9300 | 2,56 | 3,3 | 3,9 | 5,1 | 3,7 | 4,8 | 3,6 | 4,6 |
| 81 | 8100 | 9400 | 2,59 | 3,33 | 4 | 5,1 | 3,8 | 4,9 | 3,6 | 4,7 |
| 82 | 8200 | 9500 | 2,62 | 3,37 | 4 | 5,2 | 3,8 | 4,9 | 3,7 | 4,7 |
| 83 | 8300 | 9600 | 2,65 | 3,41 | 4,1 | 5,2 | 3,9 | 5 | 3,7 | 4,8 |
| 84 | 8400 | 9800 | 2,67 | 3,49 | 4,1 | 5,4 | 3,9 | 5,1 | 3,8 | 4,9 |
| 85 | 8500 | 9900 | 2,7 | 3,53 | 4,1 | 5,4 | 3,9 | 5,1 | 3,8 | 5 |
| 86 | 8600 | 10000 | 2,73 | 3,57 | 4,2 | 5,5 | 4 | 5,2 | 3,8 | 5 |
| 87 | 8700 | 10100 | 2,75 | 3,6 | 4,2 | 5,5 | 4 | 5,2 | 3,9 | 5,1 |
| 88 | 8800 | 10200 | 2,78 | 3,64 | 4,3 | 5,6 | 4,1 | 5,3 | 3,9 | 5,1 |
| 89 | 8900 | 10300 | 2,81 | 3,68 | 4,3 | 5,6 | 4,1 | 5,4 | 3,9 | 5,2 |
| 90 | 9000 | 10500 | 2,83 | 3,76 | 4,3 | 5,8 | 4,1 | 5,5 | 4 | 5,3 |
| 91 | 9100 | 10600 | 2,86 | 3,8 | 4,4 | 5,8 | 4,2 | 5,5 | 4 | 5,3 |
| 92 | 9200 | 10700 | 2,88 | 3,84 | 4,4 | 5,9 | 4,2 | 5,6 | 4 | 5,4 |
| 93 | 9300 | 10800 | 2,91 | 3,88 | 4,5 | 6 | 4,2 | 5,7 | 4,1 | 5,5 |
| 94 | 9400 | 10900 | 2,94 | 3,92 | 4,5 | 6 | 4,3 | 5,7 | 4,1 | 5,5 |
| 95 | 9500 | 11000 | 2,96 | 3,96 | 4,5 | 6,1 | 4,3 | 5,8 | 4,2 | 5,6 |
| 96 | 9600 | 11100 | 2,99 | 4 | 4,6 | 6,1 | 4,4 | 5,8 | 4,2 | 5,6 |
| 97 | 9700 | 11300 | 3,01 | 4,08 | 4,6 | 6,3 | 4,4 | 5,9 | 4,2 | 5,7 |
| 98 | 9800 | 11400 | 3,04 | 4,12 | 4,7 | 6,3 | 4,4 | 6 | 4,3 | 5,8 |
| 99 | 9900 | 11500 | 3,06 | 4,16 | 4,7 | 6,4 | 4,5 | 6,1 | 4,3 | 5,8 |
| 100 | 10000 | 11600 | 3,09 | 4,19 | 4,7 | 6,4 | 4,5 | 6,1 | 4,3 | 5,9 |
| 101 | 10100 | 11700 | 3,13 | 4,22 | 4,8 | 6,5 | 4,6 | 6,2 | 4,4 | 5,9 |
| 102 | 10200 | 11800 | 3,18 | 4,26 | 4,9 | 6,5 | 4,6 | 6,2 | 4,5 | 6 |
| 103 | 10300 | 12000 | 3,23 | 4,32 | 5 | 6,6 | 4,7 | 6,3 | 4,5 | 6,1 |
| 104 | 10400 | 12100 | 3,27 | 4,36 | 5 | 6,7 | 4,8 | 6,4 | 4,6 | 6,1 |
| 105 | 10500 | 12200 | 3,32 | 4,39 | 5,1 | 6,7 | 4,8 | 6,4 | 4,7 | 6,2 |
| 106 | 10600 | 12300 | 3,37 | 4,42 | 5,2 | 6,8 | 4,9 | 6,4 | 4,7 | 6,2 |
| 107 | 10700 | 12400 | 3,41 | 4,45 | 5,2 | 6,8 | 5 | 6,5 | 4,8 | 6,3 |
| 108 | 10800 | 12500 | 3,46 | 4,48 | 5,3 | 6,9 | 5 | 6,5 | 4,9 | 6,3 |
| 109 | 10900 | 12700 | 3,51 | 4,55 | 5,4 | 7 | 5,1 | 6,6 | 4,9 | 6,4 |
| 110 | 11000 | 12800 | 3,56 | 4,58 | 5,5 | 7 | 5,2 | 6,7 | 5 | 6,4 |
| 111 | 11100 | 12900 | 3,61 | 4,61 | 5,5 | 7,1 | 5,3 | 6,7 | 5,1 | 6,5 |
| 112 | 11200 | 13000 | 3,66 | 4,64 | 5,6 | 7,1 | 5,3 | 6,8 | 5,1 | 6,5 |
| 113 | 11300 | 13100 | 3,71 | 4,67 | 5,7 | 7,2 | 5,4 | 6,8 | 5,2 | 6,6 |
| 114 | 11400 | 13200 | 3,76 | 4,7 | 5,8 | 7,2 | 5,5 | 6,9 | 5,3 | 6,6 |
| 115 | 11500 | 13400 | 3,81 | 4,77 | 5,8 | 7,3 | 5,6 | 7 | 5,4 | 6,7 |
| 116 | 11600 | 13500 | 3,87 | 4,8 | 5,9 | 7,4 | 5,6 | 7 | 5,4 | 6,7 |
| 117 | 11700 | 13600 | 3,92 | 4,83 | 6 | 7,4 | 5,7 | 7 | 5,5 | 6,8 |
| 118 | 11800 | 13700 | 3,97 | 4,86 | 6,1 | 7,5 | 5,8 | 7,1 | 5,6 | 6,8 |
| 119 | 11900 | 13800 | 4,03 | 4,89 | 6,2 | 7,5 | 5,9 | 7,1 | 5,7 | 6,9 |
| 120 | 12000 | 13900 | 4,08 | 4,92 | 6,3 | 7,6 | 5,9 | 7,2 | 5,7 | 6,9 |
| 121 | 12100 | 14100 | 4,14 | 4,99 | 6,4 | 7,7 | 6 | 7,3 | 5,8 | 7 |
| 122 | 12200 | 14200 | 4,19 | 5,02 | 6,4 | 7,7 | 6,1 | 7,3 | 5,9 | 7,1 |
| 123 | 12300 | 14300 | 4,25 | 5,05 | 6,5 | 7,8 | 6,2 | 7,4 | 6 | 7,1 |
| 124 | 12400 | 14400 | 4,3 | 5,08 | 6,6 | 7,8 | 6,3 | 7,4 | 6 | 7,1 |
| 125 | 12500 | 14500 | 4,36 | 5,11 | 6,7 | 7,8 | 6,4 | 7,5 | 6,1 | 7,2 |
| 126 | 12600 | 14600 | 4,42 | 5,14 | 6,8 | 7,9 | 6,4 | 7,5 | 6,2 | 7,2 |
| 127 | 12700 | 14700 | 4,48 | 5,17 | 6,9 | 7,9 | 6,5 | 7,5 | 6,3 | 7,3 |
| 128 | 12800 | 14900 | 4,54 | 5,24 | 7 | 8 | 6,6 | 7,6 | 6,4 | 7,4 |
| 129 | 12900 | 15000 | 4,6 | 5,27 | 7,1 | 8,1 | 6,7 | 7,7 | 6,5 | 7,4 |
| 130 | 13000 | 15100 | 4,66 | 5,3 | 7,2 | 8,1 | 6,8 | 7,7 | 6,5 | 7,4 |
| 131 | 13100 | 15200 | 4,72 | 5,33 | 7,2 | 8,2 | 6,9 | 7,8 | 6,6 | 7,5 |
| 132 | 13200 | 15300 | 4,78 | 5,36 | 7,3 | 8,2 | 7 | 7,8 | 6,7 | 7,5 |

2. Комбинации внутренних блоков

MXZ-8B160YA

| Суммарный коэффициент производительности внутренних блоков | Производительность, Вт | | Потребляемая мощность, кВт | | Ток, А 220 В | | Ток, А 230 В | | Ток, А 240 В | |
|--|------------------------|---------|----------------------------|---------|--------------|---------|--------------|---------|--------------|---------|
| | Охлаждение | Обогрев | Охлаждение | Обогрев | Охлаждение | Обогрев | Охлаждение | Обогрев | Охлаждение | Обогрев |
| 133 | 13300 | 15400 | 4,84 | 5,39 | 7,4 | 8,3 | 7,1 | 7,9 | 6,8 | 7,6 |
| 134 | 13400 | 15600 | 4,91 | 5,45 | 7,5 | 8,4 | 7,2 | 7,9 | 6,9 | 7,7 |
| 135 | 13500 | 15700 | 4,97 | 5,48 | 7,6 | 8,4 | 7,2 | 8 | 7 | 7,7 |
| 136 | 13600 | 15800 | 5,03 | 5,51 | 7,7 | 8,5 | 7,3 | 8 | 7,1 | 7,7 |
| 137 | 13700 | 15900 | 5,1 | 5,54 | 7,8 | 8,5 | 7,4 | 8,1 | 7,2 | 7,8 |
| 138 | 13800 | 16000 | 5,16 | 5,57 | 7,9 | 8,5 | 7,5 | 8,1 | 7,3 | 7,8 |
| 139 | 13900 | 16100 | 5,23 | 5,6 | 8 | 8,6 | 7,6 | 8,2 | 7,3 | 7,9 |
| 140 | 14000 | 16300 | 5,33 | 5,64 | 8,2 | 8,7 | 7,8 | 8,2 | 7,5 | 7,9 |
| 141 | 14100 | 18000 | 5,4 | 6,23 | 8,3 | 9,6 | 7,9 | 9,1 | 7,6 | 8,8 |
| 142 | 14200 | 18000 | 5,48 | 6,22 | 8,4 | 9,5 | 8 | 9,1 | 7,7 | 8,7 |
| 143 | 14300 | 18000 | 5,55 | 6,21 | 8,5 | 9,5 | 8,1 | 9,1 | 7,8 | 8,7 |
| 144 | 14400 | 18000 | 5,63 | 6,2 | 8,6 | 9,5 | 8,2 | 9 | 7,9 | 8,7 |
| 145 | 14500 | 18000 | 5,71 | 6,19 | 8,8 | 9,5 | 8,3 | 9 | 8 | 8,7 |
| 146 | 14600 | 18000 | 5,79 | 6,18 | 8,9 | 9,5 | 8,4 | 9 | 8,1 | 8,7 |
| 147 | 14700 | 18000 | 5,88 | 6,18 | 9 | 9,5 | 8,6 | 9 | 8,3 | 8,7 |
| 148 | 14800 | 18000 | 5,96 | 6,17 | 9,1 | 9,5 | 8,7 | 9 | 8,4 | 8,7 |
| 149 | 14900 | 18000 | 6,04 | 6,16 | 9,3 | 9,5 | 8,8 | 9 | 8,5 | 8,7 |
| 150 | 15000 | 18000 | 6,15 | 6,16 | 9,4 | 9,5 | 9 | 9 | 8,6 | 8,7 |
| 151 | 15100 | 18000 | 6,19 | 6,16 | 9,5 | 9,5 | 9 | 9 | 8,7 | 8,7 |
| 152 | 15200 | 18000 | 6,23 | 6,16 | 9,6 | 9,5 | 9,1 | 9 | 8,8 | 8,7 |
| 153 | 15300 | 18000 | 6,27 | 6,16 | 9,6 | 9,5 | 9,1 | 9 | 8,8 | 8,7 |
| 154 | 15400 | 18000 | 6,31 | 6,16 | 9,7 | 9,5 | 9,2 | 9 | 8,9 | 8,7 |
| 155 | 15500 | 18000 | 6,37 | 6,17 | 9,8 | 9,5 | 9,3 | 9 | 9 | 8,7 |
| 156 | 15500 | 18000 | 6,32 | 6,14 | 9,7 | 9,4 | 9,2 | 9 | 8,9 | 8,6 |
| 157 | 15500 | 18000 | 6,28 | 6,1 | 9,6 | 9,4 | 9,2 | 8,9 | 8,8 | 8,6 |
| 158 | 15500 | 18000 | 6,23 | 6,06 | 9,6 | 9,3 | 9,1 | 8,8 | 8,8 | 8,5 |
| 159 | 15500 | 18000 | 6,18 | 6,02 | 9,5 | 9,2 | 9 | 8,8 | 8,7 | 8,5 |
| 160 | 15500 | 18000 | 6,14 | 5,98 | 9,4 | 9,2 | 9 | 8,7 | 8,6 | 8,4 |
| 161 | 15500 | 18000 | 6,09 | 5,94 | 9,3 | 9,1 | 8,9 | 8,7 | 8,6 | 8,3 |
| 162 | 15500 | 18000 | 6,05 | 5,91 | 9,3 | 9,1 | 8,8 | 8,6 | 8,5 | 8,3 |
| 163 | 15500 | 18000 | 6 | 5,87 | 9,2 | 9 | 8,7 | 8,6 | 8,4 | 8,2 |
| 164 | 15500 | 18000 | 5,96 | 5,83 | 9,1 | 8,9 | 8,7 | 8,5 | 8,4 | 8,2 |
| 165 | 15500 | 18000 | 5,91 | 5,8 | 9,1 | 8,9 | 8,6 | 8,5 | 8,3 | 8,2 |
| 166 | 15500 | 18000 | 5,87 | 5,76 | 9 | 8,8 | 8,6 | 8,4 | 8,2 | 8,1 |
| 167 | 15500 | 18000 | 5,83 | 5,73 | 8,9 | 8,8 | 8,5 | 8,4 | 8,2 | 8,1 |
| 168 | 15500 | 18000 | 5,79 | 5,69 | 8,9 | 8,7 | 8,4 | 8,3 | 8,1 | 8 |
| 169 | 15500 | 18000 | 5,75 | 5,66 | 8,8 | 8,7 | 8,4 | 8,3 | 8,1 | 8 |
| 170 | 15500 | 18000 | 5,71 | 5,63 | 8,8 | 8,6 | 8,3 | 8,2 | 8 | 7,9 |
| 171 | 15500 | 18000 | 5,67 | 5,59 | 8,7 | 8,6 | 8,3 | 8,1 | 8 | 7,9 |
| 172 | 15500 | 18000 | 5,63 | 5,56 | 8,6 | 8,5 | 8,2 | 8,1 | 7,9 | 7,8 |
| 173 | 15500 | 18000 | 5,59 | 5,53 | 8,6 | 8,5 | 8,1 | 8,1 | 7,9 | 7,8 |
| 174 | 15500 | 18000 | 5,55 | 5,5 | 8,5 | 8,4 | 8,1 | 8 | 7,8 | 7,7 |
| 175 | 15500 | 18000 | 5,52 | 5,47 | 8,5 | 8,4 | 8 | 8 | 7,8 | 7,7 |
| 176 | 15500 | 18000 | 5,48 | 5,43 | 8,4 | 8,3 | 8 | 7,9 | 7,7 | 7,6 |
| 177 | 15500 | 18000 | 5,44 | 5,4 | 8,3 | 8,3 | 7,9 | 7,9 | 7,6 | 7,6 |
| 178 | 15500 | 18000 | 5,41 | 5,37 | 8,3 | 8,2 | 7,9 | 7,8 | 7,6 | 7,5 |
| 179 | 15500 | 18000 | 5,37 | 5,34 | 8,2 | 8,2 | 7,8 | 7,8 | 7,5 | 7,5 |
| 180 | 15500 | 18000 | 5,34 | 5,31 | 8,2 | 8,1 | 7,8 | 7,7 | 7,5 | 7,5 |
| 181 | 15500 | 18000 | 5,3 | 5,28 | 8,1 | 8,1 | 7,7 | 7,7 | 7,4 | 7,4 |
| 182 | 15500 | 18000 | 5,27 | 5,26 | 8,1 | 8,1 | 7,7 | 7,7 | 7,4 | 7,4 |
| 183 | 15500 | 18000 | 5,23 | 5,23 | 8 | 8 | 7,6 | 7,6 | 7,3 | 7,3 |
| 184 | 15500 | 18000 | 5,2 | 5,2 | 8 | 8 | 7,6 | 7,6 | 7,3 | 7,3 |
| 185 | 15500 | 18000 | 5,17 | 5,17 | 7,9 | 7,9 | 7,5 | 7,5 | 7,3 | 7,3 |
| 186 | 15500 | 18000 | 5,14 | 5,14 | 7,9 | 7,9 | 7,5 | 7,5 | 7,2 | 7,2 |
| 187 | 15500 | 18000 | 5,1 | 5,11 | 7,8 | 7,8 | 7,4 | 7,5 | 7,2 | 7,2 |
| 188 | 15500 | 18000 | 5,07 | 5,09 | 7,8 | 7,8 | 7,4 | 7,4 | 7,1 | 7,2 |
| 189 | 15500 | 18000 | 5,04 | 5,06 | 7,7 | 7,8 | 7,3 | 7,4 | 7,1 | 7,1 |
| 190 | 15500 | 18000 | 5,01 | 5,03 | 7,7 | 7,7 | 7,3 | 7,3 | 7 | 7,1 |
| 191 | 15500 | 18000 | 4,98 | 5,01 | 7,6 | 7,7 | 7,3 | 7,3 | 7 | 7 |
| 192 | 15500 | 18000 | 4,95 | 4,98 | 7,6 | 7,6 | 7,2 | 7,3 | 7 | 7 |
| 193 | 15500 | 18000 | 4,92 | 4,95 | 7,6 | 7,6 | 7,2 | 7,2 | 6,9 | 7 |
| 194 | 15500 | 18000 | 4,89 | 4,93 | 7,5 | 7,6 | 7,1 | 7,2 | 6,9 | 6,9 |
| 195 | 15500 | 18000 | 4,86 | 4,9 | 7,5 | 7,5 | 7,1 | 7,1 | 6,8 | 6,9 |
| 196 | 15500 | 18000 | 4,83 | 4,88 | 7,4 | 7,5 | 7 | 7,1 | 6,8 | 6,9 |
| 197 | 15500 | 18000 | 4,81 | 4,85 | 7,4 | 7,4 | 7 | 7,1 | 6,8 | 6,8 |

2. Комбинации внутренних блоков

MXZ-8B160YA

| Суммарный коэффициент производительности внутренних блоков | Производительность, Вт | | Потребляемая мощность, кВт | | Ток, А 220 В | | Ток, А 230 В | | Ток, А 240 В | |
|--|------------------------|---------|----------------------------|---------|--------------|---------|--------------|---------|--------------|---------|
| | Охлаждение | Обогрев | Охлаждение | Обогрев | Охлаждение | Обогрев | Охлаждение | Обогрев | Охлаждение | Обогрев |
| 198 | 15500 | 18000 | 4,78 | 4,83 | 7,3 | 7,4 | 7 | 7 | 6,7 | 6,8 |
| 199 | 15500 | 18000 | 4,75 | 4,8 | 7,3 | 7,4 | 6,9 | 7 | 6,7 | 6,7 |
| 200 | 15500 | 18000 | 4,71 | 4,77 | 7,2 | 7,3 | 6,9 | 7 | 6,6 | 6,7 |
| 201 | 15500 | 18000 | 4,7 | 4,76 | 7,2 | 7,3 | 6,9 | 6,9 | 6,6 | 6,7 |
| 202 | 15500 | 18000 | 4,67 | 4,73 | 7,2 | 7,3 | 6,8 | 6,9 | 6,6 | 6,6 |

3. Производительность

1. Производительность внутренних блоков при различных вариантах включения.

Для определения производительности внутренних блоков в составе мультисистемы MXZ воспользуйтесь on-line программой на сайте департамента систем кондиционирования воздуха Mitsubishi Electric:

http://www.mitsubishi-aircon.ru/product/products/mxz_b.php

Пример определения производительности комбинации внутренних блоков «15+15+20+20+20+22+22+35» в составе мультисистемы MXZ-8B160YA:



RUSSIA & CIS

Главная | О компании | Новости | Обучение | Продукция | Документация | Программы | Партнеры | Контакты | Карта сайта

Системы кондиционирования воздуха
КАТАЛОГ ОБОРУДОВАНИЯ

Бытовые мультисистемы

- ▶ Общие сведения
- ▶ Система качества MEQ
- ▶ Технологии
- ▶ Каталог оборудования
 - ▶ Бытовая серия
 - ▶ Бытовые мультисистемы
 - ▶ Полупромышленная серия
 - ▶ VRF-системы Сити Мульти
 - ▶ Системы управления
 - ▶ Вентустановки Лоссней
 - ▶ Отопление и ГВС
- ▶ Диспетчеризация (BMS)
- ▶ Реализованные проекты
- ▶ Полезные ресурсы
- ▶ Гарантии

Мультисистемы бытовой серии: MXZ

Определение производительности внутренних блоков в составе мультисистемы MXZ

Модель:
 Комбинация внутренних блоков:

Системные характеристики сведены в таблицу 1

1. Указанная производительность внутренних блоков соответствует их одновременной работе.
2. При частичной загрузке наружного агрегата производительность внутренних блоков будет увеличена до номинального значения.

Таблица 1. Комбинация MXZ-8B160VA = 15+15+20+20+20+22+22+35

| Параметр | Режим охлаждения | | | | | | Режим нагрева | | | | | | | | | |
|-----------------------------------|------------------|------|------|------|------|------|---------------|------|-----|-----|------|------|------|------|------|------|
| | 15 | 15 | 20 | 20 | 20 | 22 | 22 | 35 | 15 | 15 | 20 | 20 | 20 | 22 | 22 | 35 |
| Полная производительность системы | 15.5 кВт | | | | | | 18 кВт | | | | | | | | | |
| Потребляемая мощность | 5.98 кВт | | | | | | 5.59 кВт | | | | | | | | | |
| Рабочий ток | 26.3 А | | | | | | 24.5 А | | | | | | | | | |
| Коэффициент мощности | 99% | | | | | | 99% | | | | | | | | | |
| Внутренние блоки | 15 | 15 | 20 | 20 | 20 | 22 | 22 | 35 | 15 | 15 | 20 | 20 | 20 | 22 | 22 | 35 |
| Производительность, кВт | 1.38 | 1.38 | 1.83 | 1.83 | 1.83 | 2.02 | 2.02 | 3.21 | 1.6 | 1.6 | 2.13 | 2.13 | 2.13 | 2.34 | 2.34 | 3.73 |



4. Спецификации

| Модель внутреннего блока | | | MXZ-8B140VA | MXZ-8B160VA | MXZ-8B140YA | MXZ-8B160YA | |
|--------------------------|---|---------------------------|---|--|------------------------------|----------------|----------------|
| Производительность | Охлаждение | Холодопроизводительность | кВт | 14,0 | 15,5 | 14,0 | 15,5 |
| | | Потребляемая мощность *1 | кВт | 3,86 | 4,71 | 3,86 | 4,71 |
| | | Рабочий ток *1 | A | 17,62/16,85/16,15 | 21,63/20,69/19,82 | 5,93/5,63/5,43 | 7,24/6,87/6,63 |
| | | Коэффициент мощности | % | 99,6 | 99,0 | 98,9 | 98,9 |
| | | Пусковой ток | A | 14 | | 7 | |
| | Обогрев | Холодопроизводительность | кВт | 16,0 | 18,0 | 16,0 | 18,0 |
| | | Потребляемая мощность *1 | кВт | 3,87 | 4,77 | 3,87 | 4,77 |
| | | Рабочий ток *1 | A | 17,68/16,91/16,21 | 21,90/20,95/20,08 | 5,95/5,65/5,44 | 7,32/6,95/6,70 |
| | | Коэффициент мощности | % | 99,5 | 99,0 | 98,9 | 99,0 |
| | | Пусковой ток | A | 14 | | 7 | |
| Наружный блок | Автоматический выключатель | | См. раздел «Электрическая схема» | | | | |
| | Макс. ток наружного блока | A | 29,5 | | 13 | | |
| | Питание | | 1 фаза, 50 Гц, 220/230/240 В | | 3 фазы, 50 Гц, 380/400/415 В | | |
| | Покрывание корпуса | | Munsall 3Y 7.8/1.1 | | | | |
| | Управление расходом хладагента | | Электронные расширительные вентили (в блоке-распределителе) | | | | |
| | Компрессор | Модель | | ANB33FDSMT | | ANB33FNBMT | |
| | | Мощность | кВт | 2,9 | 3,3 | 2,9 | 3,3 |
| | | Тип пуска | | Плавный пуск | | | |
| | | Защиты | | Выключатели по высокому и низкому давлению, температуре нагнетания | | | |
| | Нагреватель картера | | Вт | - | | | |
| | Теплообменник | | Плоские (непрофилированные) ребра | | | | |
| | Вентилятор | Тип x количество | | Осевой x 2 | | | |
| | | Мощность электродвигателя | кВт | 0,060 + 0,060 | | | |
| | | Расход воздуха | м ³ /мин | 100 | 106 | 100 | 106 |
| | Оттаивание теплообменника в режиме обогрева | | Реверсивный цикл | | | | |
| | Уровень шума | Охлаждение | дБ | 50 | 51 | 50 | 51 |
| | | Обогрев | дБ | 52 | 54 | 52 | 54 |
| | Размеры | Ширина | мм | 950 | | | |
| | | Глубина | мм | 330+30 | | | |
| | | Высота | мм | 1350 | | | |
| Вес | | кг | 129 | | 139 | | |
| Хладагент R410A | Заводская заправка | | 8,5, 40 м | | | | |
| | Масло (тип) | | 2,3 (FV50S) | | | | |
| Фреон-провод | Наружный диаметр трубы | Жидкость | Ø9,52 | | | | |
| | | Газ | Ø15,88 | | | | |
| | Способ соединения | | Вальцовка | | | | |

*1 Электрические характеристики указаны только для наружного блока.

Примечания:

1) Тестирование согласно (ISO T1):

Охлаждение: внутри DB 27°C, WB 19°C, снаружи DB 35°C, WB 24°C;

Обогрев: внутри DB 20°C, снаружи DB 7°C, WB 6°C.

Длина фреонпровода от наружного блока до блока-распределителя: 5 м
от блока-распределителя до каждого внутреннего блока: 3 м.

2) Гарантированный диапазон температур

| | | Внутренний блок | | Наружный блок |
|------------|----------------|--------------------|------------------|--------------------|
| | | P-серия | M-серия, S-серия | |
| Охлаждение | Верхний предел | DB 35°C, WB 22,5°C | DB 32°C, WB 23°C | DB 46°C |
| | Нижний предел | DB 19°C, WB 15°C | DB 21°C, WB 15°C | DB -5°C |
| Обогрев | Верхний предел | DB 28°C | DB 27°C | DB 21°C, WB 15°C |
| | Нижний предел | DB 17°C | DB 20°C | DB -15°C, WB -15°C |

3) Напряжение питания

MXZ-8B140/160VA: 198~264 В, 50 Гц

MXZ-8B140/160YA: 342~456 В, 50 Гц

5. Коррекция производительности

1. Коррекция производительности по температурным условиям.

1) Графики коррекции производительности иллюстрируют изменение полной производительности наружного блока и потребляемой мощности при различных температурных условиях, но при стандартной длине магистрали хладагента.

Условия измерения: Охлаждение (в помещении): D.B. 27 °C / W.B. 19 °C Обогрев (в помещении): D.B. 20 °C
 (снаружи): D.B. 35 °C (снаружи): D.B. 7 °C / W.B. 6 °C;

D.B. - температура по сухому термометру, W.B. - температура по влажному термометру.

- Длина фреопровода: 5 м (в одну сторону);
- Номинальные значения холодопроизводительности и потребляемой мощности указаны в спецификациях внутренних блоков;

2) Реальная производительность прибора определяется по следующей формуле:

$$\text{Реальная производительность} = \text{Скорректированная производительность} \times \frac{\text{номинальная производительность}}{\text{полная номинальная производительность}}$$

Рис. 4-1. Холодопроизводительность



Рис. 4-2. Потребляемая мощность в режиме охлаждения



Рис. 4-3. Теплопроизводительность



Рис. 4-4. Потребляемая мощность в режиме обогрева

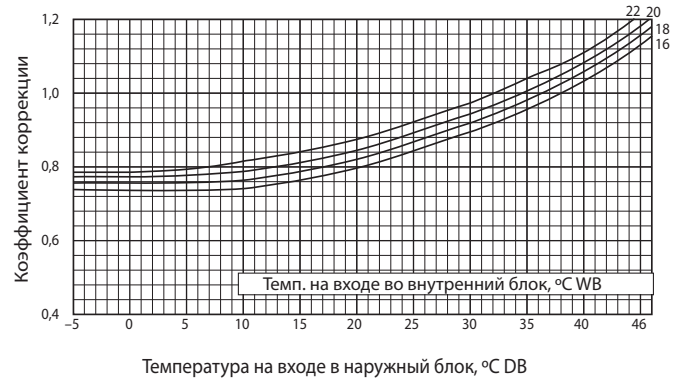

Примечание: Приведенные диаграммы справедливы для случая фиксированной частоты вращения компрессора.

2. Коррекция производительности по длине магистрали хладагента

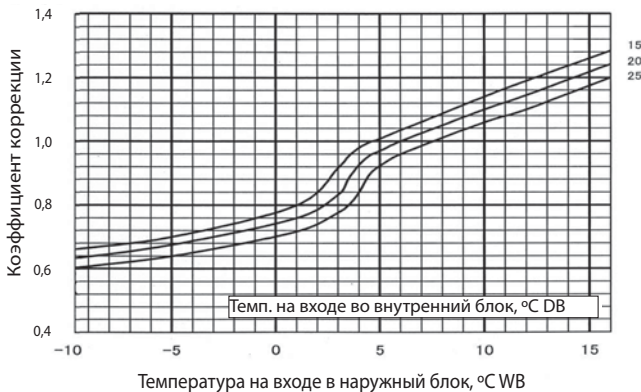
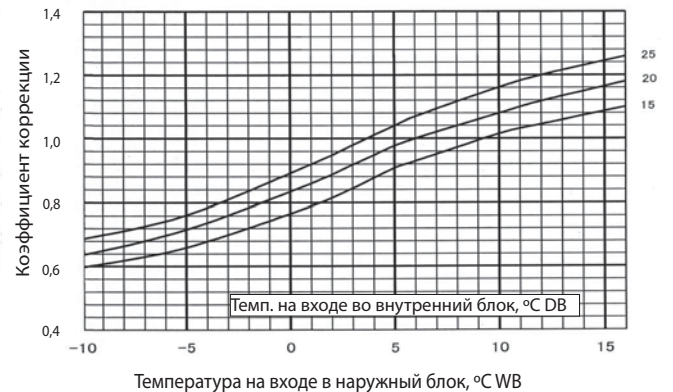
1) Коэффициент коррекции

Рис. 4-5. Холодопроизводительность

MXZ-8B140VA/YA

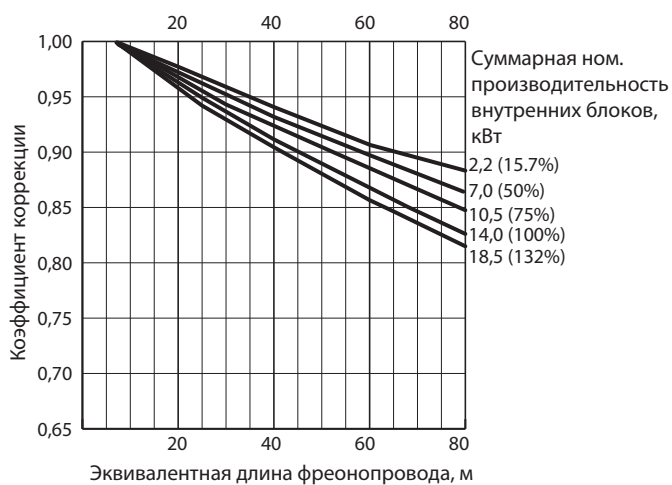

MXZ-8B160VA/YA



Рис. 4-6. Теплопроизводительность



2) Формула расчета эквивалентной длины

Эквивалентная длина фреонпровода = (Максимальная длина фреонпровода от наружного до внутреннего блока) + (0,3 × количество изгибов магистрали), м

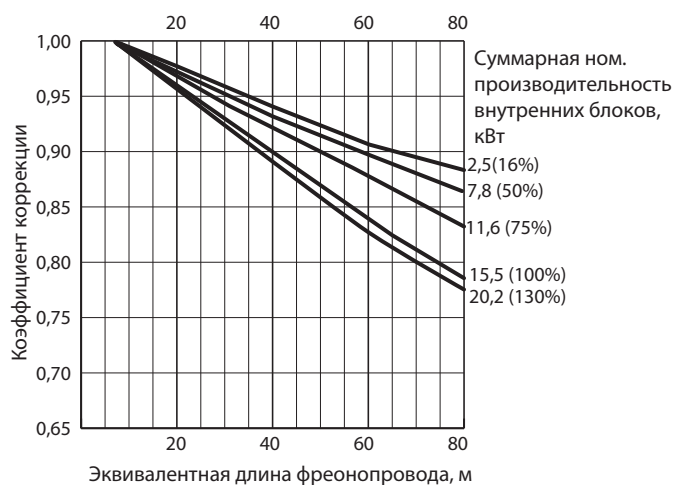
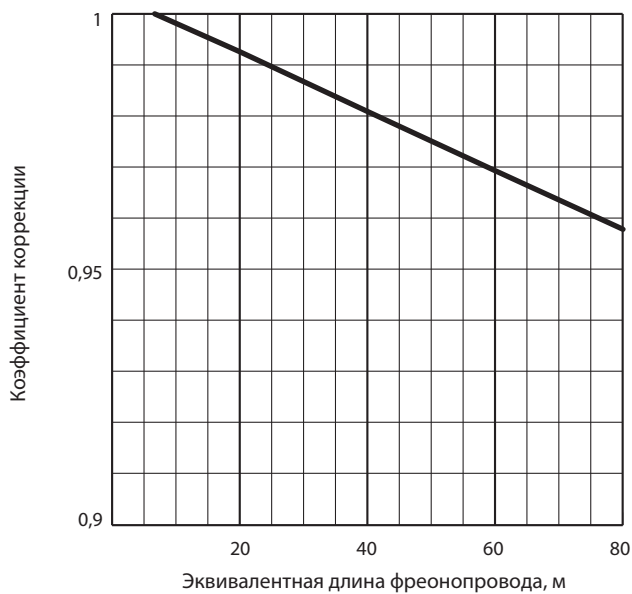
6. Шумовые характеристики

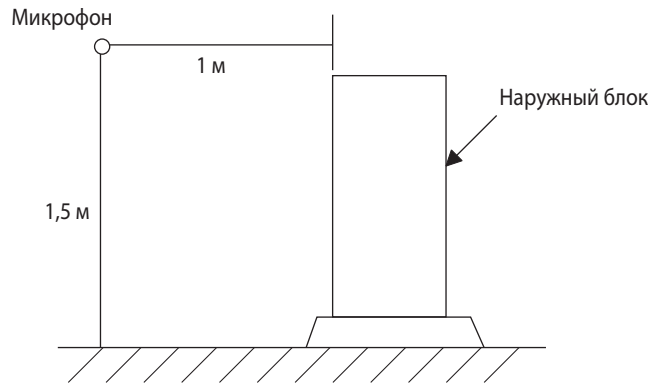

MXZ-8B140VA MXZ-8B140YA

| Режим | Уровень шума, дБ(А) | Обозначение |
|------------|---------------------|-------------|
| охлаждение | 50 | ○—○ |
| нагрев | 52 | ●—● |

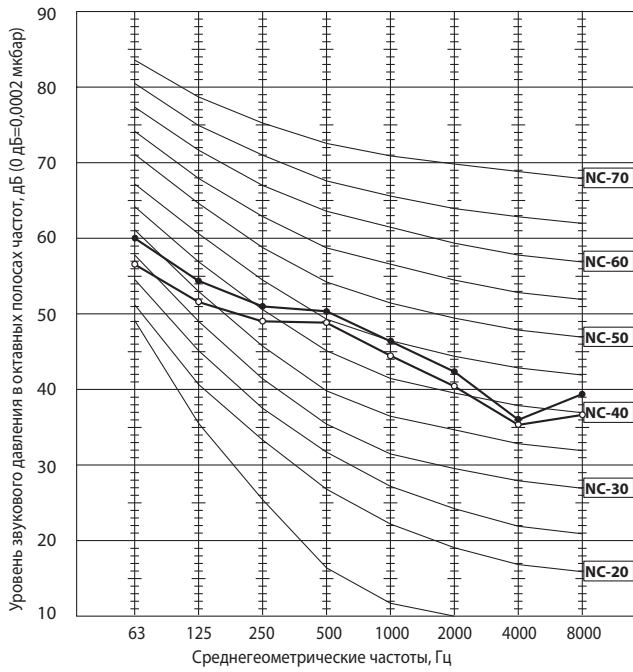

MXZ-8B160VA MXZ-8B160YA

| Режим | Уровень шума, дБ(А) | Обозначение |
|------------|---------------------|-------------|
| охлаждение | 51 | ○—○ |
| нагрев | 54 | ●—● |

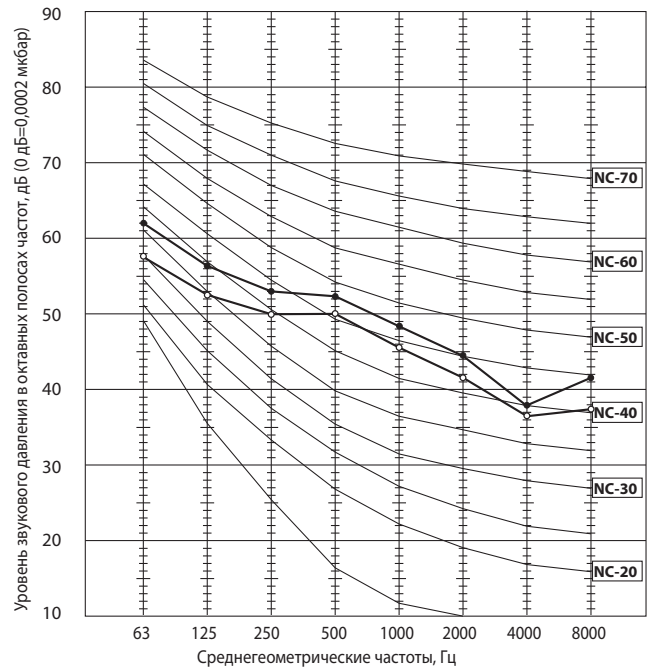

7. Размеры

MXZ-8B140VA MXZ-8B140YA MXZ-8B160VA MXZ-8B160YA

Единицы измерения: мм

1. Свободное пространство

Пример.
 Подробнее см. раздел 1-3,
 а также в руководстве
 по установке.

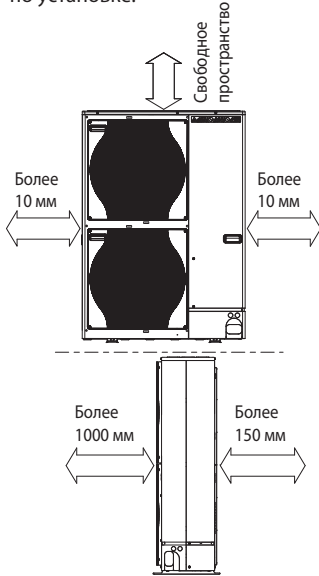

Пример

- 1) Фреонопровод (газ): Ø 15,88 мм
- 2) Фреонопровод (жидкость): Ø 9,52 мм

| Модель блока | A |
|-------------------|------|
| MXZ-8B140VA/160VA | 1079 |
| MXZ-8B140YA/160YA | 930 |

2. Сервисное пространство

Для обслуживания или
 ремонта.

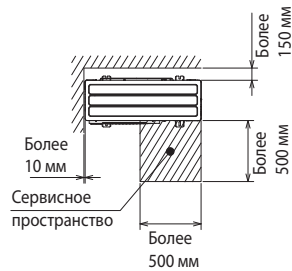

3. Крепление

Для крепления следует
 использовать болты M10
 с шайбами.



4. Фреонопровод/ кабель

Допускается подключение
 фреонопроводов и электро-
 кабелей с 4 сторон: снизу,

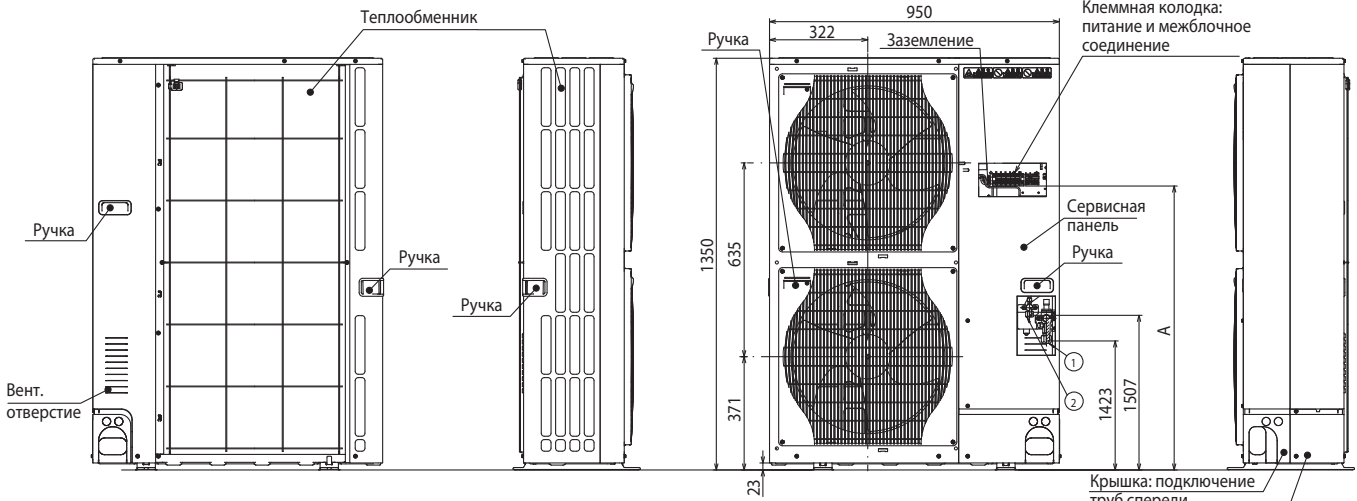
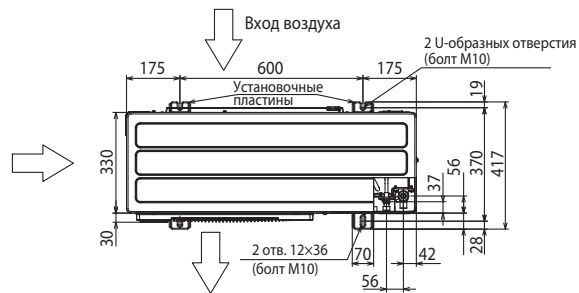

Размеры заглушек отверстий

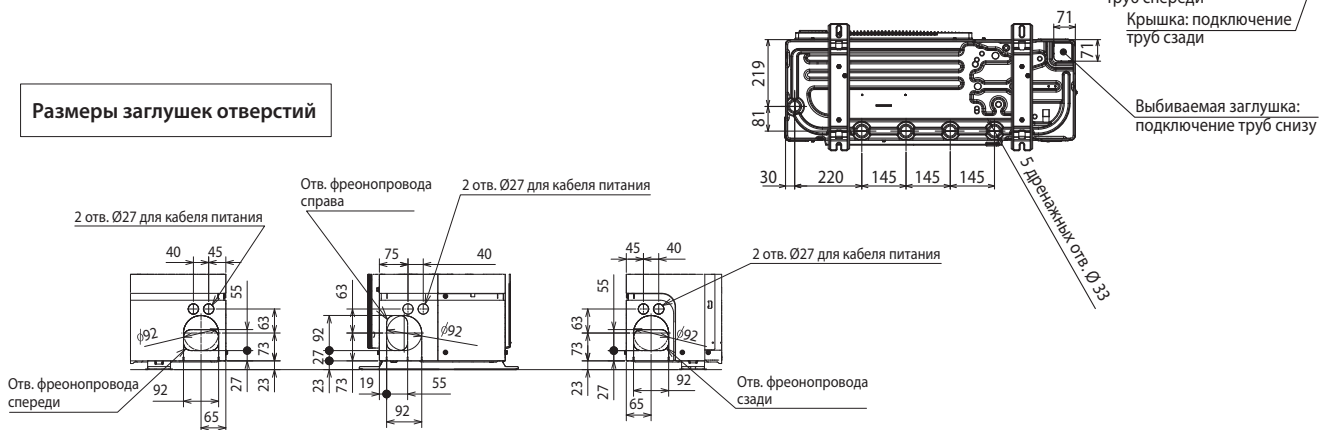

7. Размеры

Блоки-распределители: PAC-AK30BC, PAC-AK-50BC

PAC-AK53BC

Болты подвеса: M10

Единицы измерения: мм

Параметры фланцевых соединений

| | A | B | C | D | E | К наружному блоку |
|----------|------|------|------|------|------|-------------------|
| жидкость | 1/4F | 1/4F | 1/4F | 1/4F | 1/4F | 3/8F |
| газ | 3/8F | 3/8F | 3/8F | 3/8F | 1/2F | 5/8F |

Дренаж: наружный диаметр 20 (VP-16)

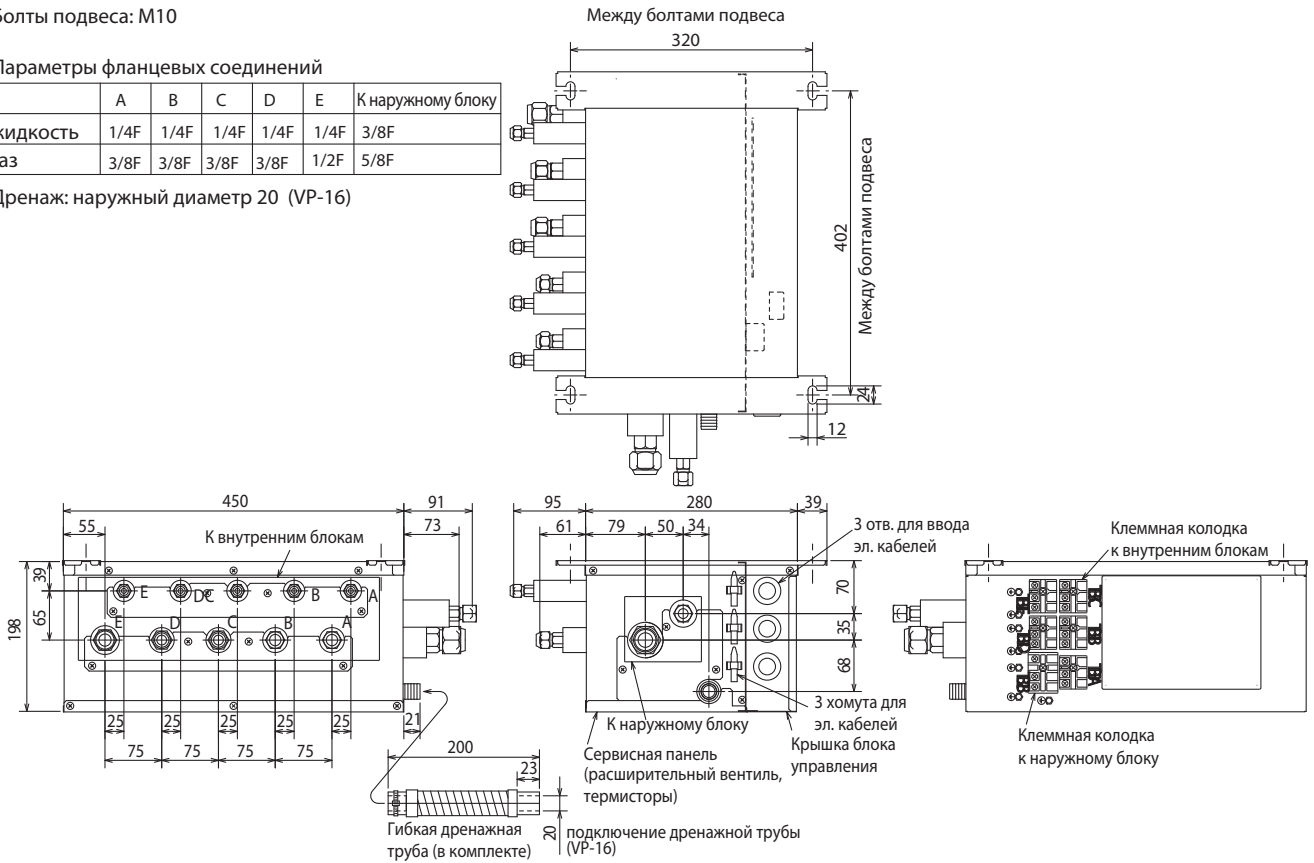

PAC-AK32BC

Болты подвеса: M10

Параметры фланцевых соединений

| | A | B | C | | К наружному блоку |
|----------|------|------|------|--|-------------------|
| жидкость | 1/4F | 1/4F | 1/4F | | 3/8F |
| газ | 3/8F | 3/8F | 3/8F | | 5/8F |

Дренаж: наружный диаметр 20 (VP-16)

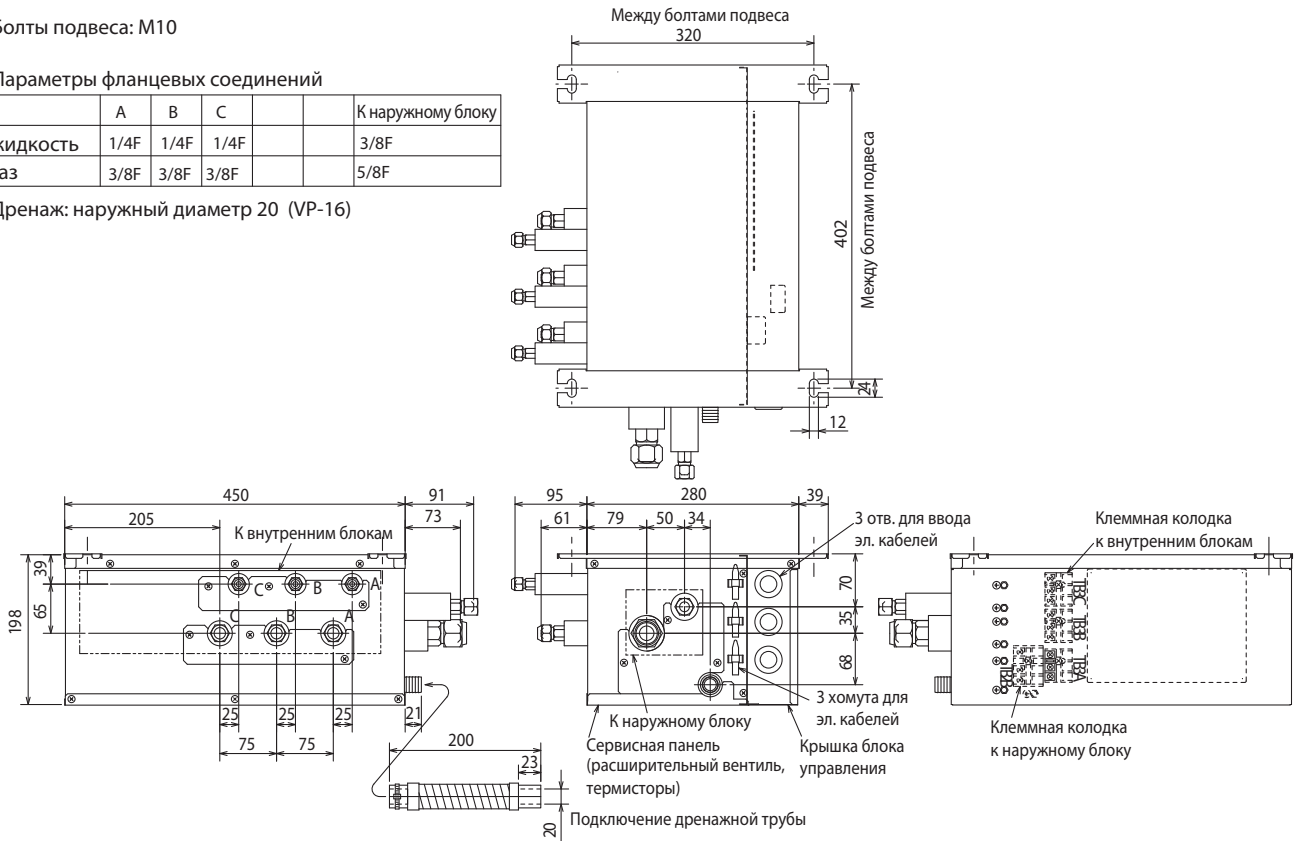

MXZ-8B140VA MXZ-8B160VA

| Обозначение | Наименование |
|--------------------|--|
| TB1 | Клемная колодка |
| MC | Электродвигатель компрессора |
| MF1, MF2 | Электродвигатель вентилятора |
| 21S4 | Катушка 4-ех ходового клапана |
| 63H | Выключатель по высокому давлению |
| 63L | Выключатель по низкому давлению |
| 63HS | Датчик высокого давления |
| SV1, SV2 | Соленоиды |
| TH3 | Термистор (наружная труба) |
| TH4 | Термистор (компрессор) |
| TH6 | Термистор (двухфазная труба) |
| TH7 | Термистор (наружная температура) |
| DCL | Катушка индуктивности |
| CV | Главный сглаживающий конденсатор |
| CY1, CY2 | Конденсор |
| P. В. | Плата питания |
| U / V / W | Клеммы: к компрессору |
| LI / NI | Клемма (L/N - фаза) |
| P2, N2 | Винтовые клеммы |
| DCL1, DCL2 | Винтовые клеммы |
| IGBT | Силовой модуль |
| E1, E2, E3, E4 | Вентовые клеммы (земля) |
| S2C | Реле |
| C. В. | Плата управления |
| SW1 | Переключатель (принудительная оттайка, очистка истории ошибок) |
| SW2 | Переключатель (диагностика) |
| SW4 | Переключатель (тест) |
| SW5 | Переключатель (функции) |
| SW6 | Переключатель (выбор модели) |
| SW7 | Переключатель (установка функции) |
| SW8 | Переключатель (установка функции) |
| SW9 | Переключатель (установка функции) |
| CN31 | Разъем |
| CN51 | Разъем (для опций) |
| SS | Разъем (для опций) |
| CN35 | Разъем (для опций) |
| CNIT | Разъем (для опций) |
| CNDM | Разъем (для опций). Вход сухой контакт |
| LED3 | Светодиод |
| F1 ~ F4 | Предохранитель (Т6.3AL250V) |
| X51, X52, X54, X55 | Реле |

*1 Выбор модели

| Модель | SW6 |
|--------|--|
| 140V | ON OFF <input type="checkbox"/> 1 <input type="checkbox"/> 2 <input type="checkbox"/> 3 <input type="checkbox"/> 4 <input type="checkbox"/> 5 <input type="checkbox"/> 6 <input type="checkbox"/> 7 <input type="checkbox"/> 8 |
| 160V | ON OFF <input type="checkbox"/> 1 <input type="checkbox"/> 2 <input type="checkbox"/> 3 <input type="checkbox"/> 4 <input type="checkbox"/> 5 <input type="checkbox"/> 6 <input type="checkbox"/> 7 <input type="checkbox"/> 8 |

Индикатор на плате управления

| | Описание | Код |
|--|--|--|
| Питание включено | | — (мигает) |
| Нормальная работа | | Индикация состояния, например, C5 или H7 |
| Неисправность (мигает) | Разомкнуты контакты 63L или 63H | F3 или F5 соответственно |
| | 2 контакта разомкнуты | F9 |
| | Неправильное соединение: наружный - внутренний блок | E A, E б, E C |
| | Ошибка приема сигнала наружным блоком от блока-распределителя | E8 |
| | Ошибка приема сигнала блоком-распределителем от внутреннего блока | E9 |
| | Ошибка передачи сигнала наружным блоком блоку-распределителю | |
| | Ошибка передачи сигнала блоком-распределителем внутреннему блоку | EA |
| | 1) Ошибка подключения «внутренний блок - блок-распределитель»/ «блок-распределитель - наружный блок». 2) Превышено количество внутренних блоков/ блоков-распределителей. | |
| | Ошибка подключения «внутренний блок - блок-распределитель»/ «блок-распределитель - наружный блок» (разрыв, неправильное подключение). | Eб |
| | Превышено время включения | Eс |
| | Ошибка обмена данными (исключая наружный блок) | E0 - E7 |
| | Комбинированная неисправность, другая неисправность | E E, E F |
| | Ошибка обмена данными | E d |
| | Температура нагнетания | U2 |
| | Низкий перегрев пара после компрессора. Неправильное соединение фреонопроводов или сигнальных линий. | U7 |
| | Защита по высокому давлению (63H) | U1 |
| | Защита по низкому давлению (63L) | UL |
| | Неисправность силового модуля | U6 |
| | Превышение тока компрессора (при пуске) | UF |
| | Датчик тока на плате питания | UH |
| Превышение тока | UP | |
| Термистор температуры нагнетания TH4: замыкание или обрыв. | U3 | |
| Термисторы наружного блока и блоков-распределителей (TH3,6,7 и TH8): замыкание или обрыв, а также 63HS. | U4 | |
| Перегрев теплоотвода | U5 | |
| Неисправность вентилятора | U8 | |
| Несоответствие напряжения, датчик тока на плате фильтра помех | U9 | |
| Принудительное отключение компрессора (неисправность дренажного насоса во внутреннем блоке или расширительного вентиля в блоке-распределителе) | PA | |

Электропитание
~N
220~240 В, 50 Гц

*Перед обслуживанием отключите питание, дождитесь полного разряда конденсаторов (не менее 3 минут).

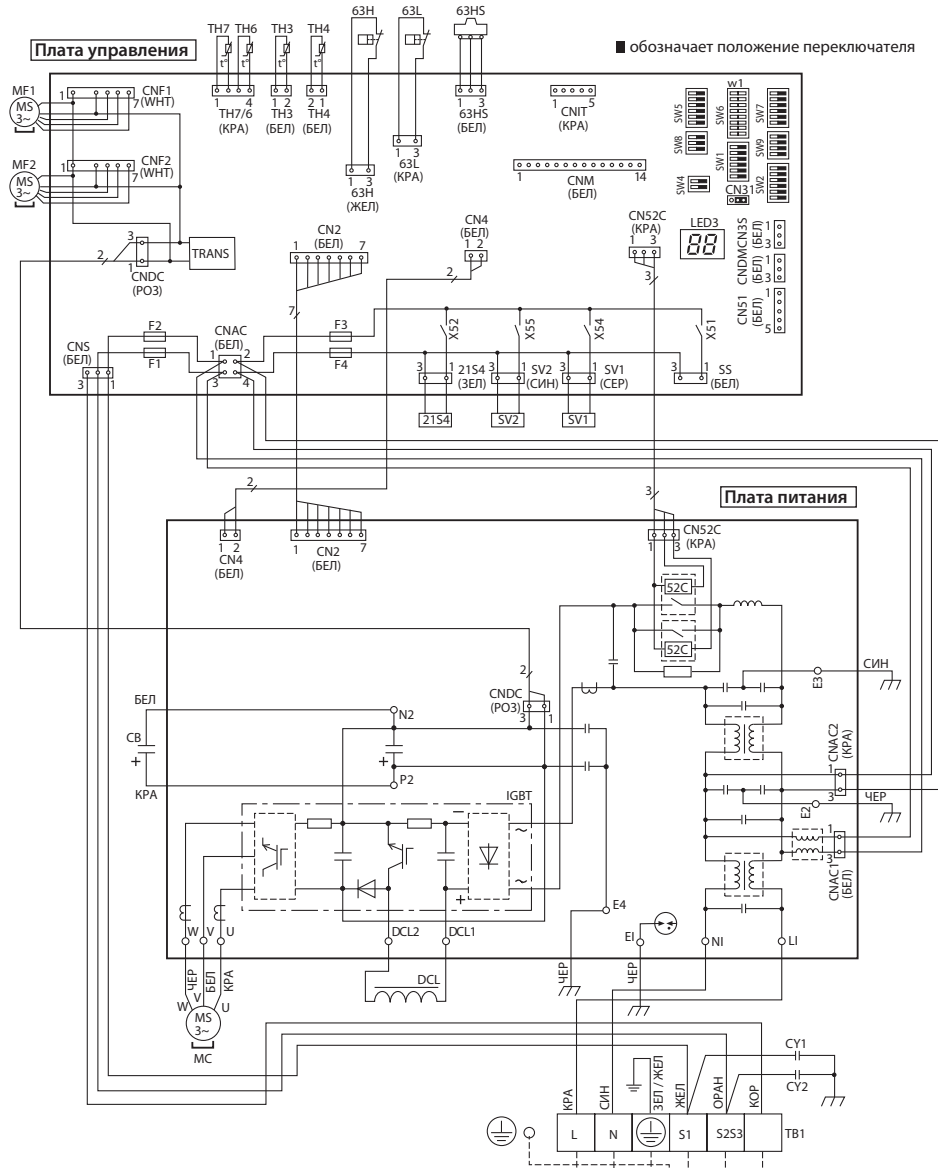

8. Электрическая схема

MXZ-8B140YA MXZ-8B160YA

| Обозначение | Наименование |
|--------------------|--|
| TB1 | Клемная колодка (питание) |
| TB2 | Клемная колодка (блок-распред.) |
| MC | Электродвигатель компрессора |
| MF1, MF2 | Электродвигатель вентилятора |
| 21S4 | Катушка 4-ех ходового клапана |
| 63H | Выключатель по высокому давлению |
| 63L | Выключатель по низкому давлению |
| 63HS | Датчик высокого давления |
| SV1, SV2 | Соленоиды |
| TH3 | Термистор (наружная труба) |
| TH4 | Термистор (компрессор) |
| TH6 | Термистор (двухфазная труба) |
| TH7 | Термистор (наружная температура) |
| ACL1~ACL4 | Катушка индуктивности |
| CB1, CB2 | Главный сглаживающий конденсатор |
| CK | Конденсатор |
| RS | Защитный резистор (пусковой ток) |
| CY1, CY2 | Конденсатор |
| P, V. | Плата питания |
| TB-U/V/W | Клеммы к компрессору |
| TB-L1/L2/L3 | Клеммы питания |
| TB-P2 | Винтовые клеммы |
| TB-C1 | Винтовые клеммы |
| TB-N1 | Винтовые клеммы |
| IGBT | Силовой модуль |
| X52A | Реле (52С) |
| N, F. | Плата фильтра шумовых помех |
| L1/L2/L3/N1 | Винтовые клеммы (питание) |
| LO1/LO2/LO3/NO | Винтовые клеммы (питание) |
| GD1, GD3 | Винтовые клеммы (земление) |
| CONV.B. | Плата конвертера |
| L1-A1 / IN | Винтовая клемма питания (L1) |
| L1-A2 / OU | Винтовая клемма питания (L1) |
| L2-A2 / OU | Винтовая клемма питания (L2) |
| L3-A2 / OU | Винтовая клемма питания (L3) |
| N-IN | Винтовая клемма питания (N) |
| CK-OU | Винтовая клемма (CK) |
| C, B. | Плата управления |
| SW1 | Переключатель (принудительная оттайка, очистка истории ошибок) |
| SW2 | Переключатель (диагностика) |
| SW4 | Переключатель (тест) |
| SW5 | Переключатель (функции) |
| SW6 | Переключатель (выбор модели) |
| SW7 | Переключатель (установка функции) |
| SW8 | Переключатель (установка функции) |
| SW9 | Переключатель (установка функции) |
| CN31 | Разъем |
| CN51 | Разъем (для опции) |
| SS | Разъем (для опции) |
| CN35 | Разъем (для опции) |
| CN1T | Разъем (для опции) |
| CNDM | Разъем (для опции), вход сухой контакт |
| LED3 | Светодиод |
| F1 ~ F4 | Предохранитель (Т6.3АL250V) |
| X51, X52, X54, X55 | Реле |

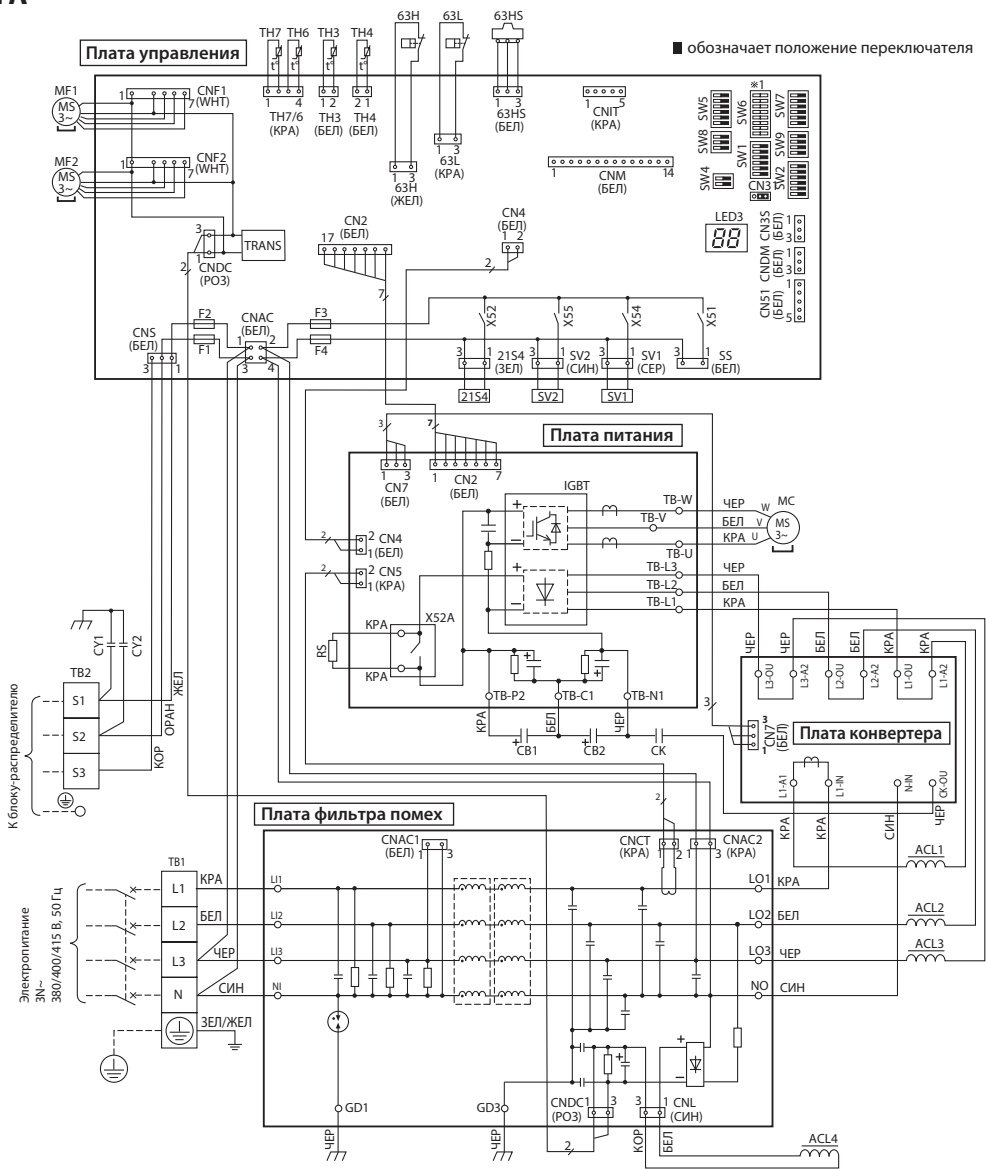

Индикатор на плате управления

| | Описание | Код |
|--|--|--|
| Питание включено | | — (мигает) |
| Нормальная работа | | Индикация состояния, например, C5 или H7 |
| Неисправность (мигает) | Разомкнуты контакты 63L или 63H | F3 или F5 соответственно |
| | 2 контакта разомкнуты | F9 |
| | Неправильное соединение: наружный - внутренний блок | EА, Eб, EС |
| | Ошибка приема сигнала наружным блоком от блока-распределителя | E8 |
| | Ошибка приема сигнала блоком-распределителем от внутреннего блока | |
| | Ошибка передачи сигнала наружным блоком блоку-распределителю | E9 |
| | Ошибка передачи сигнала блоком-распределителем внутреннему блоку | |
| | 1) Ошибка подключения «внутренний блок – блок-распределитель»/ «блок-распределитель – наружный блок». 2) Превышено количество внутренних блоков/ блоков-распределителей. | EА |
| | Ошибка подключения «внутренний блок – блок-распределитель»/ «блок-распределитель – наружный блок» (разрыв, неправильное подключение). | Eб |
| | Превышено время включения | Eс |
| | Ошибка обмена данными (исключая наружный блок) | E0 – E7 |
| | Комбинированная неисправность, другая неисправность | EЕ, EФ |
| | Ошибка обмена данными | Eд |
| | Температура нагнетания | U2 |
| | Низкий перегрев пара после компрессора. Неправильное соединение фреонпроводов или сигнальных линий. | U7 |
| | Защита по высокому давлению (63H) | U1 |
| | Защита по низкому давлению (63L) | UL |
| | Неисправность силового модуля | U6 |
| | Превышение тока компрессора (при пуске) | UF |
| | Датчик тока на плате питания | UH |
| Превышение тока | UP | |
| Термистор температуры нагнетания TH4: замыкание или обрыв. | U3 | |
| Термисторы наружного блока и блоков-распределителей (TH3,6,7 и TH8): замыкание или обрыв, а также 63HS. | U4 | |
| Перегрев тепловода | U5 | |
| Неисправность вентилятора | U8 | |
| Несоответствие напряжения, датчик тока на плате фильтра помех | U9 | |
| Принудительное отключение компрессора (неисправность дренажного насоса во внутреннем блоке или расширительного вентиля в блоке-распределителе) | PA | |

*Перед обслуживанием отключите питание, дождитесь полного разряда конденсаторов (не менее 5 минут).

Блоки-распределители: PAC-AK53BC, PAC-AK32BC

| Обозначение | Наименование |
|-------------|---|
| B.C. | Плата блока-распределителя |
| F1 | Предохранитель 250 В, 6,3 А |
| SW1 | Переключатель (для обслуживания) |
| CNM | Разъем |
| LED1~5 | Светодиоды |
| LEV-A~E | Расширительные вентили |
| TH-A~E | Термистор На фреонопроводе / газ (0 °C / 15 кОм, 25 °C / 5,4 кОм) |
| TB2B | Клеммная колодка (к наружному блоку) |
| TB3A | Клеммная колодка (к внутреннему блоку А) |
| TB3B | Клеммная колодка (к внутреннему блоку В) |
| TB3C | Клеммная колодка (к внутреннему блоку С) |
| TB3D | Клеммная колодка (к внутреннему блоку D) |
| TB3E | Клеммная колодка (к внутреннему блоку E) |

Примечания:

1. При обслуживании наружного блока всегда пользуйтесь электрической схемой блока.
2. Символы, используемые в электрической схеме:
 - клеммная колодка, - разъем.

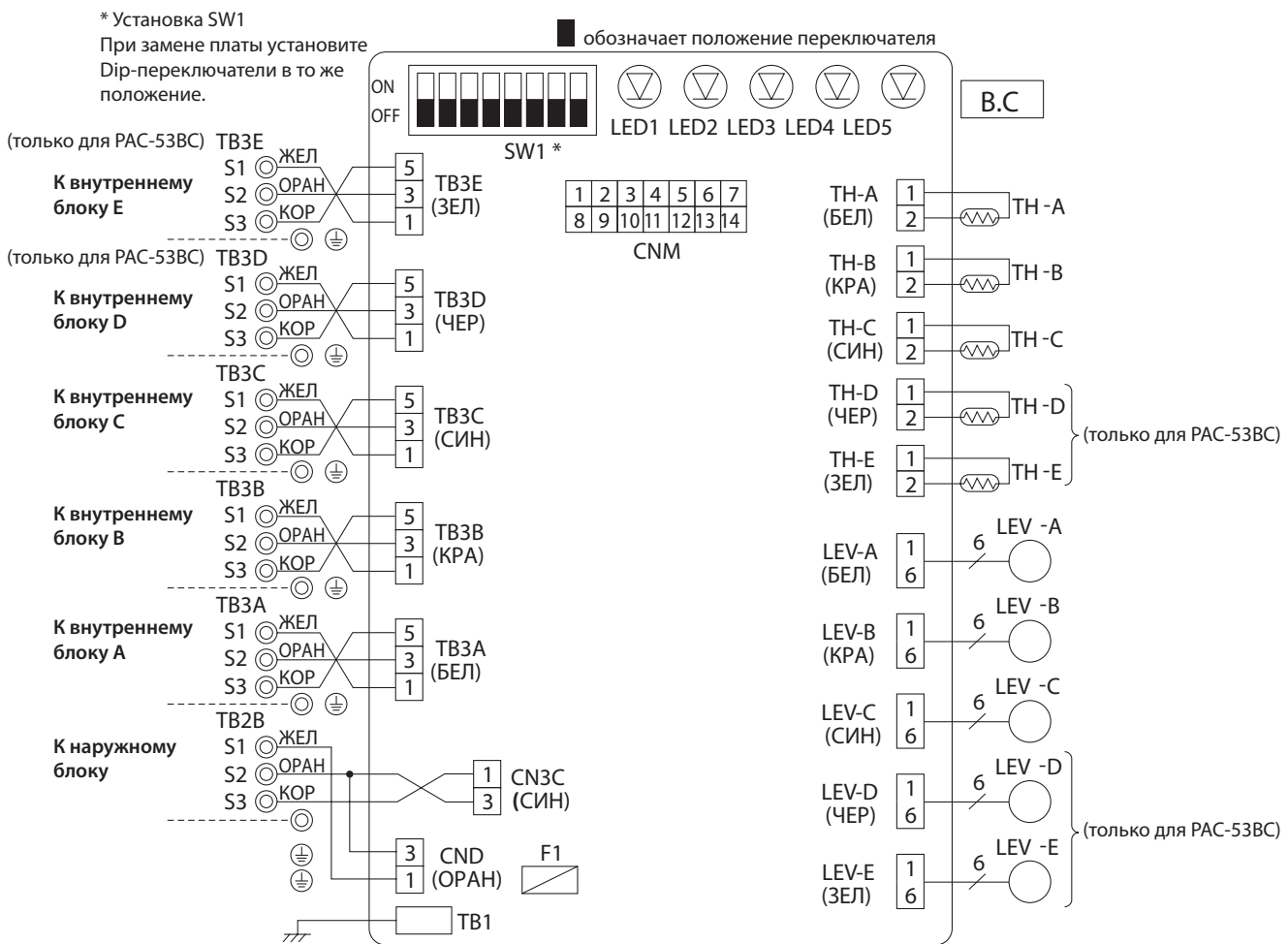

9. Гидравлическая схема

MXZ-8B140VA MXZ-8B140YA MXZ-8B160VA MXZ-8B160YA

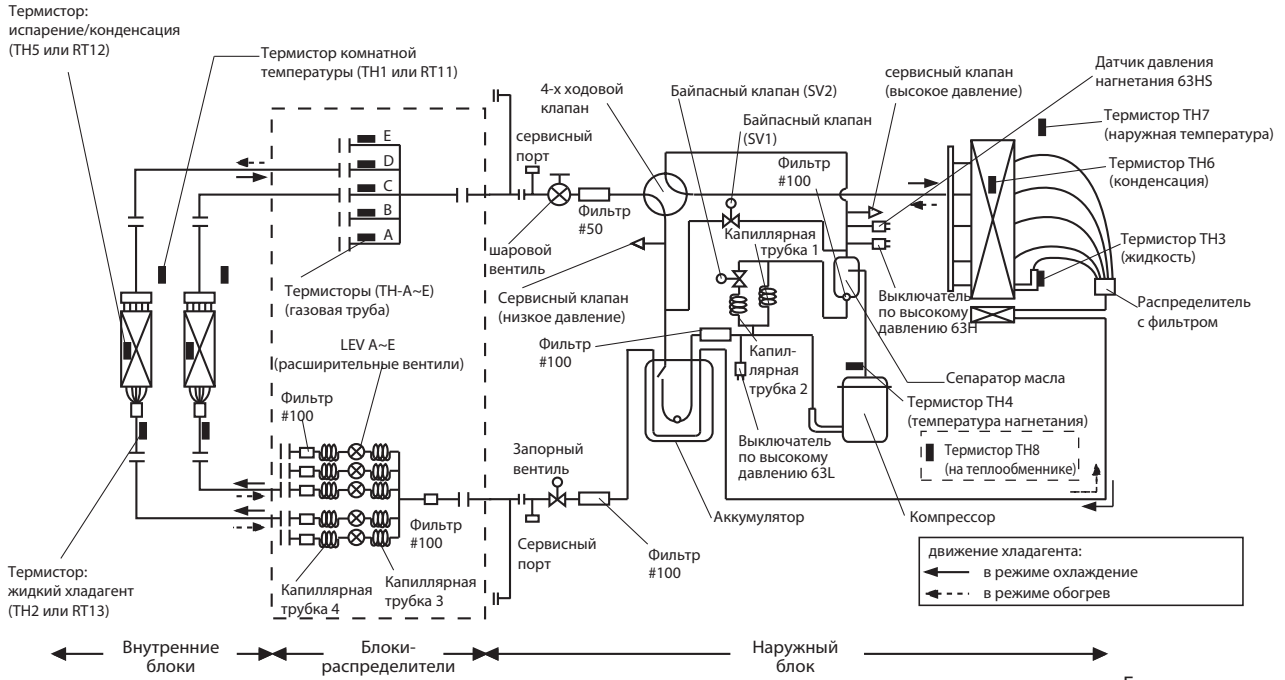

| | | Капиллярная трубка 1 (возврат масла из сепаратора) | Капиллярная трубка 2 (для SV2) | Капиллярная трубка 3 (перед расш. вентилем в режиме охлаждения) | Капиллярная трубка 4 (перед расш. вентилем в режиме обогрв) |
|----------------------|--|---|-----------------------------------|---|---|
| Наружный блок | MXZ-8A140VA MXZ-8A160VA MXZ-8A140YA MXZ-8A160YA | ø 2,5 × ø 0,8 × L1000 | ø 4 × ø 2,4 × L250 | — | — |
| Блоки-распределители | PAC-AK53BC | — | — | (ø 4 × ø 2,4 × L140) × 5 | (ø 4 × ø 2,2 × L130) × 5 |
| | PAC-AK32BC | — | — | (ø 4 × ø 2,4 × L140) × 3 | (ø 4 × ø 2,2 × L130) × 3 |

Единицы измерения: мм

Диаметры фреонпровода: участки А и В

| | А | В |
|--------------|---------|---|
| Жидкость, мм | ø 9,52 | Параметры фреонпровода на этом участке зависят от мощности внутреннего блока: следует использовать трубы, диаметр которых соответствует штуцерам внутреннего блока. Поскольку диаметр трубы и штуцера на блоке-распределителе может оказаться разным, то около блока-распределителя устанавливается соответствующий переходник. |
| Газ, мм | ø 15,88 | |

Схема с одним блоком-распределителем



Схема с двумя блоками-распределителями



а) Диаметр фреонпровода на участке «блок-распределитель – внутренние блоки». Внутренние блоки серии M и S.

| Индекс мощности внутреннего блока | кВт | 15 | 18 | 20 | 22 | 25 | 35 | 42 | 50 | 60 | 71 | 80 |
|-----------------------------------|-------|-------|-------|-------|-------|-------|-------|-------|-------|---------|--------|--------|
| Диаметр фреонпровода, мм | Жидк. | φ6,35 | φ6,35 | φ6,35 | φ6,35 | φ6,35 | φ6,35 | φ6,35 | φ6,35 | φ6,35 | φ9,52 | φ9,52 |
| | Газ | φ9,52 | φ9,52 | φ9,52 | φ9,52 | φ9,52 | φ9,52 | φ9,52 | φ12,7 | φ15,88* | φ15,88 | φ15,88 |

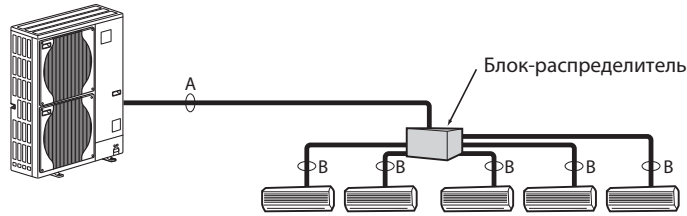
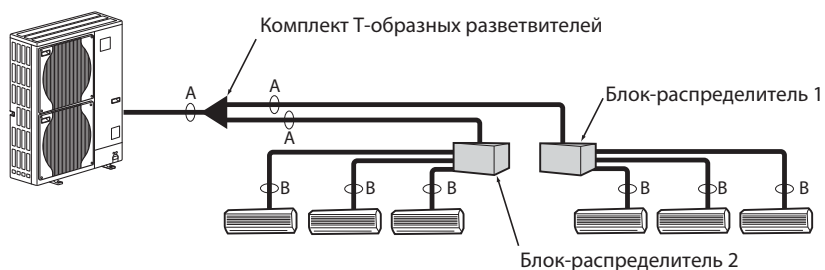
При использовании внутренних блоков с индексом мощности 60 в составе мультисистемы на основе наружного блока серии MXZ, следует использовать гайку (опция), устанавливаемую на штуцер (газ) внутреннего блока. Не используйте комплектную гайку. При использовании стандартной гайки возможна утечка газообразного хладагента или деформация фланца.

б) Диаметр фреонпровода на участке «блок-распределитель – внутренние блоки». Внутренние блоки серии P.

| Индекс мощности внутреннего блока | кВт | 35 | 50 | 60 | 71 | 100* |
|-----------------------------------|----------|-------|-------|--------|--------|--------|
| Диаметр фреонпровода, мм | Жидкость | φ6,35 | φ6,35 | φ9,52 | φ9,52 | φ9,52 |
| | Газ | φ12,7 | φ12,7 | φ15,88 | φ15,88 | φ15,88 |

При использовании внутренних блоков серии P с индексом мощности 35, 50 следует использовать гайку, установленную на штуцеры внутреннего блока (гайка для R410A). При использовании гайки для R407C (опция), возможна утечка хладагента или деформация фланца.
 *При подключении блоков с индексом мощности 100 используйте фреонпроводы, указанные в таблице ниже.

Блок-распределитель PAC-AK53BC (вид сверху)

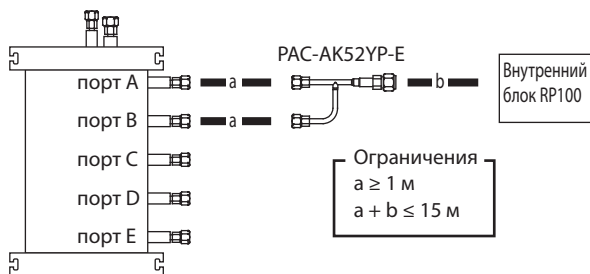

| Расстояние a (от блока-распределителя до объединителя портов) | Труба: жидкость | | Труба: газ | |
|---|-----------------|-----------|------------|-----------|
| | участок a | участок b | участок a | участок b |
| 1~10 м | φ6,35 | φ9,52 | φ9,52 | φ15,88 |
| более 10 м | φ6,35 | φ9,52 | φ12,7 | φ15,88 |

Примечание. Для подключения трубы φ12,7 используйте MAC-A454JP.

1) Диаметр штуцеров наружного блока

| | |
|----------|-----------|
| Жидкость | φ9,52 мм |
| Газ | φ15,88 мм |

2) Диаметр штуцеров блока-распределителя

| | | |
|----------|----------|----------|
| * Блок А | Жидкость | φ6,35 мм |
| | Газ | φ9,52 мм |
| * Блок В | Жидкость | φ6,35 мм |
| | Газ | φ9,52 мм |
| * Блок С | Жидкость | φ6,35 мм |
| | Газ | φ9,52 мм |
| Блок D | Жидкость | φ6,35 мм |
| | Газ | φ9,52 мм |
| Блок E | Жидкость | φ6,35 мм |
| | Газ | φ12,7 мм |

* Блок -распределитель PAC-AK32BC - только блоки А, В, С.

Переходники (рис. 1)

| Наименование | Диаметры соединяемых элементов | Диаметр А | Диаметр В |
|--------------|--------------------------------|-----------|-----------|
| | мм | | |
| MAC-A454JP | φ9,52 → φ12,7 | φ9,52 | φ12,7 |
| MAC-A455JP | φ12,7 → φ9,52 | φ12,7 | φ9,52 |
| MAC-A456JP | φ12,7 → φ15,88 | φ12,7 | φ15,88 |
| PAC-493PI | φ6,35 → φ9,52 | φ6,35 | φ9,52 |
| PAC-SG76RJ-E | φ9,52 → φ15,88 | φ9,52 | φ15,88 |



Рис. 1

Таблица соответствия: дюймы - мм

| | |
|-----|-----------|
| 1/4 | φ6,35 мм |
| 3/8 | φ9,52 мм |
| 1/2 | φ12,7 мм |
| 5/8 | φ15,88 мм |
| 3/4 | φ19,05 мм |

Объединитель портов PAC-AK52YP-E для подключения внутренних блоков с индексом мощности 100 (опция) (рис. 2)

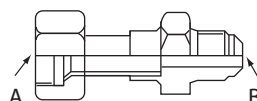
| Наименование | Диаметры соединяемых элементов | Диаметр А | Диаметр В |
|--------------|--------------------------------|----------------|----------------|
| | мм | | |
| PAC-AK52YP-E | Жидкость | φ6,35 → φ9,52 | φ6,35 → φ9,52 |
| | Газ | φ9,52 → φ15,88 | φ9,52 → φ15,88 |



Рис. 2

10. Поиск неисправности

1. Поиск неисправности: общие сведения

Система позволяет отображать на проводных пультах управления, а также на плате наружного блока текущие и прошлые неисправности компонентов. Способ их устранения зависит от того, проявляется ли неисправность на момент проверки.

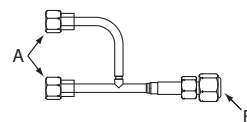
| Состояние оборудования на момент проверки | Код неисправности | Последовательность действий |
|---|--|--|
| Присутствует неисправность | отображается | См. таблицу кодов неисправностей. |
| | не отображается | Проверьте общее состояние и особенности эксплуатации системы. См. раздел «Неудовлетворительная работа системы». |
| Неисправность не проявляется | В памяти сохранилась информация о неисправности | 1) Рассмотрите возможность появления временных неисправностей, связанных с срабатыванием защитных устройств гидравлического контура, ненадежностью электрических соединений, помехами и т. п. Обратите внимание на особенности монтажа системы, количество хладагента, электрические соединения и др. 2) Произведите очистку памяти системы после проверки. 3) Убедитесь в исправности основных компонентов системы: см. раздел «Характеристики основных компонентов». |
| | В памяти не сохранилась информация о неисправности | 1) Проверьте общее состояние и особенности эксплуатации системы. См. раздел «Неудовлетворительная работа системы». 2) Убедитесь в исправности основных компонентов системы: см. раздел «Характеристики основных компонентов». 3) Если неисправность не выявлена, продолжите работу системы. 4) Неисправность не затрагивает следующие компоненты: электрические компоненты, плату управления, пульт дистанционного управления и т.п. |

2. Проверка в тестовом режиме

а) Перед включением тестового режима

Включите питание более чем на 12 часов перед пуском системы. Пуск системы сразу после подачи питания может повредить компоненты системы. Не отключайте питание в течение всего сезона работы системы кондиционирования.

После завершения монтажных работ проверьте правильность электрических и гидравлический соединений, герметичность гидравлического контура, а также целостность кабелей питания и сигнальной линии.

Проверьте сопротивление изоляции через клеммы питания наружного блока (следует использовать мегомметр 500В). Значение сопротивления должно быть не менее 1МОм. Не производить измерение сопротивления изоляции через клеммную колодку сигнального кабеля.

Внимание! Не допускается эксплуатация системы, если сопротивление изоляции кабеля питания менее 1МОм.

Сопротивление изоляции

После установки блока, а также после продолжительного отключения питания сопротивление изоляции может снизиться ниже 1 МОм из-за аккумуляции хладагента в компрессоре. Это не является неисправностью и следует произвести следующее:

- 1) Отключите соединительный кабель от клемм компрессора и измерьте сопротивление изоляции обмоток компрессора
- 2) Если сопротивление изоляции менее 1 МОм, то это означает либо неисправность компрессора, либо наличие в нем жидкого хладагента.
- 3) Восстановите соединение. После подачи питания компрессор начнет нагреваться. Измерьте сопротивление изоляции в соответствии со следующими временными отрезками:
 - Сопротивление изоляции падает в связи с аккумуляцией хладагента в компрессоре. Сопротивление возрастет более 1 МОм через 4 часа, после подачи питания на компрессор. (Время прогрева компрессора изменяется в зависимости от количества хладагента и внешних условий).
 - Для работы такого компрессора необходимо прогревать его в течение не менее 12 часов, чтобы предотвратить возникновение неисправности.
- 4) Если сопротивление увеличилось и составляет более 1 МОм, то компрессор исправен.

Внимание! Компрессор не будет включаться при неправильном чередовании фаз на клеммах наружного блока.

Проверьте следующее:

- 1) Наружный блок исправен - при неисправности мигает светодиодный индикатор на плате управления наружного блока.
- 2) Оба запорных вентиля наружного блока полностью открыты.

3. Включение тестового режима

- (1) С помощью пульта управления. Обратитесь к руководству по установке внутреннего блока.

- 1) Тестовый режим следует провести для каждого внутреннего блока.
- 2) При одновременном включении всех внутренних блоков в тестовый режим могут не проявиться неисправности, связанные с неправильным соединением фреопроводов и сигнальных линий.
*Компрессор не включается как минимум 3 минуты после подачи питания.
- 3) Может быть слышен небольшой шум компрессора сразу после включения питания при низких наружных температурах.

Защита от повторного пуска компрессора.

Если компрессор выключился, то повторный пуск возможен не ранее, чем через 3 минуты. Это необходимо для защиты кондиционера.

(2) Использование Dip-переключателя SW4 на наружном блоке

При включении тестового режима с наружного блока, одновременно включаются все внутренние блоки. Поэтому в этом режиме могут не проявиться неисправности, связанные с неправильным соединением фреопроводов и сигнальных линий. Для проверки корректности этих соединений следует выполнять поочередный тестовый запуск с пультов управления внутренних блоков (1).

| | | |
|-------|------------|------------|
| SW4-1 | ON (вкл) | охлаждение |
| SW4-2 | OFF (выкл) | |
| SW4-1 | ON (вкл) | обогрев |
| SW4-2 | ON (вкл) | |

*После завершения теста установите переключатель SW4-1 в положение OFF (выкл).

Через несколько секунд после включения компрессора из наружного блока некоторое время может быть слышен звенящий звук. Этот звук может исходить из клапанов при недостаточном перепаде давления на них. Это не является неисправностью.

Режим работы: охлаждение или обогрев, не может быть изменен переключателем SW4-2 во время теста. Для изменения режима выключите тестовый режим (SW4-1 - выкл), и затем включите заново в нужном режиме.

Если тестовый режим был включен с наружного блока переключателем SW4, то отключение его с пультов управления невозможно. Для отключения тестового режима установите переключатель SW4-1 на наружном блоке в положение OFF.

После включения питания или перед повторным включением может быть слышен кликающий звук из блоков-распределителей. Этот звук сопровождается открытием и закрытием расширительного вентиля и не является неисправностью.

Примечание. Подождите не менее 3 минут после подачи питания, перед установкой Dip-переключателей SW4-1 и SW4-2. При установке переключателей раньше чем через 3 минуты после подачи питания, тестовый режим может не включиться.

4. Описание включения тестового режима переключателем SW4

Включить/выключить тестовый режим, а также выбрать его режим работы можно с помощью переключателя SW4 на плате управления наружного блока:

- 1) Установите требуемый режим работы переключателем SW4-2.
- 2) Включите тестовый режим переключателем SW4-1 (ON):
 - режим: охлаждение или обогрев - после этого уже не может быть изменен;
 - тестовый режим автоматически выключается через 2 часа;
 - тестовый режим может быть включен с пульта управления;
 - вне зависимости от способа включения - с наружного блока или с пульта, индикация на пульте будет одинаковой;
 - с наружного блока все внутренние блоки одновременно включаются в тестовый режим, при этом выключить внутренний блок с пульта невозможно.
- 3) Для выключения тестового режима следует установить переключатель SW4-1 в положение OFF (выкл.)

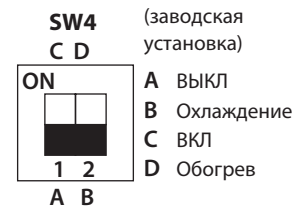

Включение тестового режима с наружного блока имеет более высокий приоритет в сравнении с командами пульта управления. Режим принудительной работы в данных моделях отсутствует.

10. Поиск неисправности

5. Коды неисправностей

Коды неисправностей, зафиксированные после подачи питания.

Примечание. Коды P и E относятся к неисправностям внутреннего блока

| Код ошибки | Расшифровка и способ обнаружения | Причина | Способ устранения |
|------------|--|--|---|
| Нет | — | 1) Нет напряжения на клеммной колодке ТВ1 наружного блока: а) Выключатель питания в положении OFF; б) Плохой контакт или кабель питания не подключен; в) Обрыв (L или N). 2) Нет напряжения питания на плате питания: а) Плохой контакт; б) Обрыв фазы на плате питания наружного блока. Разъем не подключен SC-R или SC-S. 3) Нет питания на плате управления (разъем CNDC). 4) Отключена катушка индуктивности DCL. 5) Отключена плата фильтра помех или неисправны ее компоненты. 6) Неисправность платы питания. 7) Неисправность платы управления. | 1) Проверьте следующее: а) Автоматический выключатель; б) Подключение кабеля питания к клеммной колодке ТВ1. 2) Проверьте следующее: а) Подключение кабеля к клеммной колодке ТВ1; б) Соединение от клеммной колодки до платы питания; разъемы SC-R или SC-S. 3) Проверьте разъем CNDC на плате управления наружного блока. 4) Проверьте подключение катушки индуктивности DCL. Клеммы L1 и L2 на модуле активного фильтра. (ACTM) 5) а) Проверьте соединения платы фильтра помех; б) Замените плату фильтра помех. 6) Замените плату питания. 7) Если все перечисленные выше меры не помогли, то замените плату управления. |
| F3 (5202) | Отключен разъем 63L Неисправность фиксируется при отключенном разъеме 63L в течение 3 минут после подачи питания. 63L: выключение по низкому давлению. | 1) Плохой контакт или отключен разъем 63L на плате управления. 2) Выключатель 63L работает в связи с утечкой хладагента или в связи с неисправностью самого выключателя. 3) Неисправность платы управления. | 1) Проверьте разъем на плате управления. Проверьте соединительные провода. 2) Проверьте давление хладагента. Дозаправьте хладагент, контролируя состояние 63L тестером. Замените выключатель 63L. 3) Замените плату управления. |
| F5 (5201) | Отключен разъем 63H Неисправность фиксируется при отключенном разъеме 63H в течение 3 минут после подачи питания. 63H: выключение по высокому давлению. | 1) Плохой контакт или отключен разъем 63H на плате управления. 2) Выключатель 63H работает в связи с неисправностью самого выключателя. 3) Неисправность платы управления. | 1) Проверьте разъем на плате управления. Проверьте соединительные провода. 2) Проверьте состояние 63H тестером. Замените выключатель 63H, если он неисправен. 3) Замените плату управления. |
| F9 (4119) | Отключены оба разъема Оба разъема 63H и 63L отключены три минуты подряд после включения питания. 63L: выключение по низкому давлению. 63H: выключатель по высокому давлению. | 1) Плохие контакты или отключены разъемы 63H и 63L на плате управления. 2) Выключатели работают в связи с неисправностью самих выключателей. 3) Неисправность платы управления. | 1) Проверьте разъемы на плате управления. Проверьте соединительные провода. 2) Проверьте состояние 63H, 63L тестером. Замените выключатели, если они неисправны. 3) Замените плату управления. |

| | | | |
|----------------------|---|---|---|
| <p>EA (6884)</p> | <p>Неправильное соединение: внутренний блок - блок-распределитель или блок-распределитель - наружный блок. Превышение количества подключенных внутренних блоков. Платы управления наружного блока и блоков-распределителей автоматически определяют количество подключенных внутренних блоков. Неисправность фиксируется через 4 минуты, после подачи питания, если допустимое количество внутренних блоков не определяется в связи с неправильным подключением или количеством внутренних блоков превышено.</p> | <p>1) Неправильное соединение, плохой контакт. 2) Сечение и длина сигнальных кабелей не соответствуют спецификации. 9 или более внутренних блоков в системе. 3 или более блока-распределителя в системе. Больше двух внутренних блоков с индексом мощности P100. 3) Цепи приемапередачи на платах наружного блока и блоков-распределителей. 4) Цепи приемапередачи на платах внутренних блоков и блоков-распределителей. 5) Плата питания внутренних блоков или блоков-распределителей неисправна. 6) Помехи в линиях питания: внутренний блок - блок-распределитель или блок-распределитель - наружный блок.</p> | <p>1) Проверьте правильность соединения, полярность, состояние контактов. Перед подключением внутренних блоков с индексом мощности P100 проверьте соответствие ограничениям. 2) Проверьте сечение и длину сигнальных кабелей: - суммарная длина линии между наружным блоком и блоками-распределителями не более 55м; - проверьте последовательность подключения проводников в плоском кабеле: S1, S2, S3. - при ошибке EA проверьте количество внутренних блоков, блоков-распределителей внутренних блоков с индексом мощности P100. 3) ~ 5) Выключите питание и включите его вновь. Если неисправность не устранена, то последовательно замените печатные платы всех компонентов системы. 6) Проверь трассировку сигнальной линии. Устраните возможные источники помех.</p> |
| <p>Eb (6845)</p> | <p>Неправильное соединение: внутренний блок - блок-распределитель или блок-распределитель - наружный блок. Перекрестное соединение или обрыв. Контроллеры наружного блока и блоков распределителей автоматически устанавливают (задают) количество подключенных внутренних блоков. Неисправность фиксируется через 4 минуты, после подачи питания, если допустимое количество внутренних блоков не определяется в связи с неправильным подключением.</p> | <p>1) Неправильное соединение, плохой контакт. 2) Сечение и длина соединительных кабелей внутренний блок - блок-распределитель или блок-распределитель - наружный блок не соответствует спецификации. 3) Цепи приемапередачи на платах наружного блока и блоков-распределителей. 4) Цепи приемапередачи на платах внутренних блоков и блоков-распределителей. 5) Плата питания внутренних блоков или блоков-распределителей неисправна. 6) Помехи в линиях питания: внутренний блок - блок-распределитель или блок-распределитель - наружный блок.</p> | <p>* Указанные процедуры следует проводить при кодах неисправности EA, Eb и EC.</p> |
| <p>EC (6846)</p> | <p>Превышение времени начальной загрузки. Длительность процесса начальной загрузки превышает 4 минуты.</p> | <p>1) Неправильное соединение, плохой контакт. 2) Сечение и длина сигнальных кабелей не соответствуют спецификации. 3) Помехи в линиях питания: внутренний блок - блок-распределитель или блок-распределитель - наружный блок.</p> | |

10. Поиск неисправности

| | | | |
|----------------------|--|---|---|
| <p>EE (7130)</p> | <p>Неисправность соединения расширительного вентиля LEV Для подключения внутреннего блока (ов) с индексом мощности P100 сигнальные кабели должны быть подключены к соответствующим клеммным колодкам в блоке-распределителе. Неправильное подключение.</p> | <p>1) Неправильное подключение, плохой контакт. Сигнальные кабели от внутреннего блока P100 не подключены к соответствующим клеммным колодкам в блоке-распределителе. Сигнальные кабели от внутреннего блока P100 подключены несоответствующим клеммным колодкам в блоке-распределителе.</p> <p>2) Сечение и длина сигнальных кабелей не соответствуют спецификации.</p> <p>3) Цепи приемапередачи на платах наружного и блоков-распределителей.</p> <p>4) Цепи приемапередачи на платах внутренних блоков.</p> <p>5) Платы питания внутренних блоков или блоков-распределителей.</p> <p>6) Помехи в линиях питания: внутренний блок - блок-распределитель или блок-распределитель - наружный блок.</p> | <p>1) Проверьте правильность соединения, полярность, состояние контактов. Перед подключением внутренних блоков с индексом мощности P100 проверьте соответствие ограничениям.</p> <p>2) Проверьте сечение и длину сигнальных кабелей: - суммарная длина линии между наружным блоком и блоками-распределителями не более 55м; - проверьте последовательность подключения проводников в плоском кабеле: S1, S2, S3. - при ошибке EA проверьте количество внутренних блоков, блоков-распределителей внутренних блоков с индексом мощности P100.</p> <p>3) ~ 5) Выключите питание и включите его вновь. Если неисправность не устранена, то последовательно замените печатные платы всех компонентов системы.</p> <p>6) Проверь трассировку сигнальной линии. Устраните возможные источники помех.</p> <p>* Указанные процедуры следует проводить при кодах неисправности EA, Eb и EC.</p> |
|----------------------|--|---|---|

Коды неисправностей, зафиксированные во время работы системы.

| Код ошибки | Расшифровка и способ обнаружения | Причина | Способ устранения |
|--|---|---|---|
| <p style="text-align: center;">U1 (1302)</p> | <p>(1) Сработал выключатель по высокому давлению 63Н. Превышение давления свыше 4,15 МПа при работе компрессора.</p> <p>(2) Высокое давление фиксирует датчик давления 63НС 1) Давление превышает 4,31МПа (или 4,15 МПа в течении 3минут) при работе компрессора. Если данное состояние фиксируется первый раз, то компрессор останавливается и перезапускается через 3 минуты. 2) Давление превышает 4,31МПа (или 4,15 МПа в течении 3минут) в следующие 30 минут после первого отключения. Компрессор останавливается и перезапускается через 3 минуты. 3) Давление превышает 4,31МПа (или 4,15 МПа в течении 3минут) в следующие 30 минут после второго отключения. Компрессор останавливается и перезапускается через 3 минуты. 4) Давление превышает 4,31МПа (или 4,15 МПа в течении 3минут) в следующие 30 минут после третьего отключения. Компрессор останавливается и индицируется неисправность U1. 5) Давление превышает 4,31МПа (или 4,15 МПа в течении 3минут) спустя 30 минут после первого, второго или третьего отключения. Компрессор останавливается и перезапускается через 3 минуты. Данное отключение становится первым и от него начинается новый отсчет количества остановок. 6) В течении 30 минут после остановки компрессора в связи с превышением давления индицируется предварительный код U1.</p> | <p>Внутренний блок: 1) Замыкание воздушного потока. 2) Воздушный фильтр. 3) Уменьшение расхода воздуха: загрязненный вентилятор. 4) Загрязненный теплообменник. 5) Заклинен вентилятор. 6) Неисправен электродвигатель вентилятора.</p> <p>Наружный блок: 7) Запорные вентили не полностью открыты. 8) Запаян или помят фреонопровод. 9) Заклинен вентилятор. 10) Неисправен электродвигатель вентилятора. 11) Замыкание воздушного потока. 12) Загрязненный теплообменник. 13) Уменьшенный расход воздуха из-за неисправности термистора наружной температуры, который фиксирует значение ниже, чем реальная температура. 14) Отключен или неисправен выключатель 63Н. 15) Неисправность платы управления. 16) Неисправность расширительного вентиля. 17) Неисправность цепей управления электродвигателя вентилятора. 18) Неисправность соленоидного вентиля SV1. 19) Неисправность датчика давления. 20) Неисправность периферийных цепей датчика на плате управления.</p> | <p>1) ~ 6) Проверьте внутренний блок и устраните неисправности.</p> <p>7) Полностью откройте запорные вентили.</p> <p>8) Проверьте состояние фреонопровода. 9) ~ 12) Проверьте наружный блок и устраните неисправности.</p> <p>13) Сравните наружную температуру со значением, которое фиксирует блок (по индикатору на плате).</p> <p>14) ~ 15) Выключите питание и включите его снова. Если появляется код F5, то см. устранение неисправности F5. 16) См. раздел «Проверка расширительного вентиля». 17) Замените плату управления.</p> <p>18) Проверьте работу клапана.</p> <p>19) ~ 20) Проверьте датчик давления.</p> |
| <p style="text-align: center;">U2 (1102)</p> | <p>(1) Превышение температуры нагнетания - Температура нагнетания (ТН4) превышает 125°C (или 110°C в течение 5 минут). - Температура конденсации, вычисленная по данным датчика давления конденсации, превышает 40°C в режиме оттаивания и температура нагнетания превышает 110°C.</p> | <p>1) Перегрев компрессора обусловлен недостатком хладагента. 2) Запорные вентили. 3) Неисправный термистор. 4) Неисправна плата управления наружного блока. 5) Неисправен расширительный вентиль.</p> | <p>1) Проверьте перегрев паров хладагента на входе компрессора. Убедитесь в отсутствии утечки хладагента. Добавьте хладагент. 2) Проверьте, что запорные вентили полностью открыты. 3) ~ 4) Выключите питание и включите его вновь. Если появляется код U3, то см. устранение неисправности U3. 5) См. раздел «Проверка расширительного вентиля».</p> |

10. Поиск неисправности

| <p>U2 (1102)</p> | <p>(2) Недостаток хладагента 1) Выполняется одно из описанных ниже условий 1 или 2 выполняется первый раз при работе компрессора. Компрессор останавливается и перезапускается через 3 минуты. условие 1 (а-д одновременно): а) Включен режим обогрева. б) Перегрев паров хладагента 70°C или более. в) $T_{H7} - T_{H3} < 5^{\circ}C$ (T_{H7} - наружная температура, T_{H3} - термистор на теплообменнике: жидкость). д) Показания датчика высокого давления ниже 2,04 МПа. условие 2 (а-в одновременно): а) Компрессор включен. б) Перегрев паров хладагента 80°C в режиме охлаждения, 90°C - в режиме обогрева. в) Показания датчика высокого давления ниже 2,32МПа. 2) Условия 1 и 2 выполняются второй раз в следующие 30 минут после первого отключения. Компрессор останавливается и индицируется код ошибки U2. 3) Условия 1 и 2 выполняются спустя 30 минут после первого отключения, компрессор останавливается. Данное отключение становится первым и от него начинается новый отсчет количества остановок. 4) В течении 30 минут после остановки компрессора индицируется предварительный код ошибки U2.</p> | <p>1) Недостаток хладагента (утечка). 2) В режиме обогрева выявляется нехватка хладагента (в режиме обогрева подача воздуха и выкл. термостат работают попеременно). 3) Запорные вентили открыты не полностью. 4) Неправильное определение перегрева паров хладагента: а) Неисправность датчика давления; б) Неисправность термистора нагнетания; в) Неисправность периферийных цепей термистора и датчика давления на плате управления наружного блока. 5) Неисправность T_{H3} или T_{H7}: а) Неисправность термисторов или соединительных проводов; б) Неисправность периферийных цепей термисторов на плате управления наружного блока.</p> | <p>1) Проверьте количество хладагента. 2) Проверьте количество хладагента и рабочие условия. 3) Полностью откройте запорные вентили. 4) а) Полностью откройте запорные вентили; б) Проверьте сопротивление термистора температуры нагнетания; в) С помощью Dip-переключателя SW2 проверьте показания датчика высокого давления, температуру нагнетания. В случае исправности датчика высокого давления и термистора температуры нагнетания замените плату управления. 5) а) Проверьте сопротивление термистора; б) С помощью Dip-переключателя SW2 проверьте сопротивление термистора на фреонпроводе наружного блока, термистор наружной температуры.</p> | | | | | | | | | | | | | | | |
|---|--|--|---|-----------|----------|------------------|-----------------|----------|------------------|-----------------|----------|------------------|------------------|-----------------|------------------|-----------------|---|--|
| <p>U3 (5104)</p> | <p>Обрыв или замыкание термистора температуры нагнетания T_{H4} Фиксируется обрыв (менее 3°C) или замыкание (более 217°C) термистора при работе компрессора. Контроль не производится: - в течении 10 минут после пуска компрессора; - в режиме оттаивания; - через 10 минут после окончания режима оттаивания.</p> | <p>1) Отключен или неисправен разъем термистора T_{H4} на плате управления наружного блока. 2) Неисправен термистор. 3) Неисправна плата управления наружного блока.</p> | <p>1) Проверьте разъем и соединительные провода термистора T_{H4}. 2) Проверьте сопротивление термистора T_{H4}. (переключатель SW2 на диагностической плате для A-control систем). 3) Замените плату управления наружного блока.</p> | | | | | | | | | | | | | | | |
| <p>U4 (T_{H3}:5105) (T_{H7}:5106) (T_{H8}:5110) (63HS:5201) ($T_{H-A\sim E}$: 5131)</p> | <p>(1) Обрыв или замыкание термисторов наружного блока: T_{H3}, T_{H7}, T_{H8} или термисторов ($T_{H-A\sim E}$) на газовой магистрали блоков-распределителей. Неисправность фиксируется при работе компрессора. Контроль термистора T_{H3} не производится: - в течении 10 минут после пуска компрессора; - в режиме оттаивания; - через 10 минут после окончания режима оттаивания. По индикатору наружного блок с помощью переключателей SW2 определите, какой из термисторов блока-распределителя неисправен:$T_{H-A} \sim T_{H-E}$.</p> <table border="1" data-bbox="279 1915 635 2042"> <thead> <tr> <th>Термистор</th> <th>Обрыв</th> <th>Замыкание</th> </tr> </thead> <tbody> <tr> <td>T_{H3}</td> <td>$< -40^{\circ}C$</td> <td>$> 90^{\circ}C$</td> </tr> <tr> <td>T_{H7}</td> <td>$< -40^{\circ}C$</td> <td>$> 90^{\circ}C$</td> </tr> <tr> <td>T_{H8}</td> <td>$< -27^{\circ}C$</td> <td>$> 102^{\circ}C$</td> </tr> <tr> <td>$T_{H-A\sim E}$</td> <td>$< -40^{\circ}C$</td> <td>$> 90^{\circ}C$</td> </tr> </tbody> </table> | Термистор | Обрыв | Замыкание | T_{H3} | $< -40^{\circ}C$ | $> 90^{\circ}C$ | T_{H7} | $< -40^{\circ}C$ | $> 90^{\circ}C$ | T_{H8} | $< -27^{\circ}C$ | $> 102^{\circ}C$ | $T_{H-A\sim E}$ | $< -40^{\circ}C$ | $> 90^{\circ}C$ | <p>1) Контакты разъемов и соединительные кабели. 2) Неисправность термисторов. 3) Неисправность платы управления наружного блока.</p> | <p>1) Проверьте контакты разъемов и соединительные кабели. 2) Проверьте сопротивление термисторов. Или измеряемые ими значения температур с помощью индикатора на плате наружного блока. 3) Замените плату управления наружного блока.</p> |
| Термистор | Обрыв | Замыкание | | | | | | | | | | | | | | | | |
| T_{H3} | $< -40^{\circ}C$ | $> 90^{\circ}C$ | | | | | | | | | | | | | | | | |
| T_{H7} | $< -40^{\circ}C$ | $> 90^{\circ}C$ | | | | | | | | | | | | | | | | |
| T_{H8} | $< -27^{\circ}C$ | $> 102^{\circ}C$ | | | | | | | | | | | | | | | | |
| $T_{H-A\sim E}$ | $< -40^{\circ}C$ | $> 90^{\circ}C$ | | | | | | | | | | | | | | | | |

| | | | |
|---|---|---|---|
| <p>U4 (TH3:5105) (TH7:5106) (TH8:5110) (63HS:5201) (TH-A~E: 5131)</p> | <p>(1) Неисправность датчика давления 63HS 1) Если датчик фиксирует давление ниже 1 МПа при работе блока, то компрессор выключается и перезапускается через 3 минуты. 2) Если датчик фиксирует давление ниже 1 МПа перед повторным запуском, то индицируется код ошибки U4. 3) Три минуты после остановки компрессора на индикаторе попеременно мигают адрес наружного блока и код неисправности U4. 4) Контроль не производится: - в течении 3 минут после пуска компрессора; - в режиме оттаивания; - через 3 минуты после окончания режима оттаивания.</p> | <p>1) Неисправность датчика давления. 2) Утечка хладагента. 3) Разъемы и соединительные кабели. 4) Периферийные цепи платы управления.</p> | <p>1) Проверьте датчик давления. 2) Проверьте давление хладагента. 3) Проверьте разъемы и соединительные кабели. 4) Проверьте плату управления наружного блока.</p> |
| <p>U5 (4230)</p> | <p>Перегрев теплоотвода Неисправность фиксируется, если температура теплоотвода (TH8) становится 85°C.</p> | <p>1) Заблокирован вентилятор наружного блока. 2) Неисправен электродвигатель вентилятора. 3) Препятствия около блока. 4) Повышение наружной температуры. 5) Неисправен термистор. 6) Периферийные цепи платы управления. 7) Неисправность силовых цепей управления вентилятором.</p> | <p>1) ~ 2) Проверьте вентилятор наружного блока. 3) Устраните препятствия около блока. 4) Проверьте, что может вызвать повышение температуры воздуха около блока. Максимальное значение наружной температуры 46°C. Выключите/включите питание. Проверьте появляется ли код U5 в течении 30 минут. Если появляется код U4, то следуйте рекомендациям по устранению неисправности U4. 5) Проверьте сопротивление термистора TH8. 6) Замените плату питания. 7) Замените плату управления наружного блока.</p> |
| <p>U6 (4250)</p> | <p>Неисправность силового модуля Силовой модуль фиксирует превышение тока (условия UF или UP).</p> | <p>1) Закрыты вентили наружного блока. 2) Пониженное напряжение питания. 3) Неправильное подключение компрессора. 4) Неисправность компрессора. 5) Неисправность платы питания наружного блока.</p> | <p>1) Откройте вентили наружного блока. 2) Проверьте внешние цепи электропитания. 3) Проверьте правильность подключения клемм компрессора. 4) Проверьте компрессор. 5) Замените плату питания наружного блока</p> |
| <p>U7 (1520)</p> | <p>(1) Низкий перегрев из-за низкой температуры нагнетания. Перегрев паров хладагента меньше или равен -15°C даже при минимальном открытии расширительного клапана в первые 10 минут работы компрессора. (2) Неправильное соединение фреоновых проводов и сигнальных кабелей Фиксируется температура внутреннего теплообменника (TH5 или RT12) ниже -5°C в течении 5 минут при работе в режиме охлаждения.</p> | <p>1) Отключен термистор TH4. 2) Неисправен термистор нагнетания или его крепление на трубе. 1) Неправильное соединение фреоновых проводов или сигнальных кабелей. 2) Фреоновый провод (жидкость) загрязнен или неисправен.</p> | <p>1) ~ 2) Проверьте установку термистора нагнетания (TH4). 1) Проверьте подключение фреоновых проводов/ кабелей между блоком-распределителем и внутренним блоком. 2) Проверьте фреоновый провод и устраните неисправности.</p> |
| <p>U8 (4400)</p> | <p>Неисправность электродвигателя вентилятора При работе блока определяется неправильная частота вращения электродвигателя: - менее 100 об/мин в течении 15 секунд при наружной температуре 26°C и более; - менее 50 об/мин или более 1500 об/мин фиксируется в течении 1 минуты.</p> | <p>1) Неисправность электродвигателя. 2) Неисправность платы управления наружного блока.</p> | <p>1) Проверьте или замените электродвигатель. 2) Проверьте напряжение на плате управления наружного блока. 3) Замените плату управления, если замена электродвигателя не помогла.</p> |

| | | | |
|-------------------------------|---|---|--|
| <p>U9 (4220)</p> | <p>Повышенное или пониженное напряжение Наступает одно из следующих событий: - выпрямленное напряжение понижается до 310 В; - кратковременное понижение выпрямленного напряжения до 200В; - повышение выпрямленного напряжения до 400 В; - фиксируется ток наружного блока менее 0,5А при частоте вращения компрессора 40Гц, или ток компрессора более 5А.</p> | <p>1) Пониженное напряжение питания/ 2) Компрессор отключен. 3) Неисправен пускатель 52С. 4) Неисправен модуль АСТ. 5) Неисправны периферийные цепи модуля АСТ на плате питания. 6) Отключен CNAF. 7) Неисправны периферийные цепи пускателя 52С на плате управления. 8) Отключен разъем CN5 на плате питания. 9) Отключен разъем CN2 на плате питания.</p> | <p>1) Проверьте внешние цепи электропитания. 2) Правильно подключите соединительные провода к клеммам компрессора. 3) Замените плату фильтра шумовых помех. 4) Замените АСТ модуль. 5) Замените плату питания наружного блока. 6) Проверьте подключение CNAF. 7) Замените плату управления наружного блока. 8) Проверьте CN5. 9) Проверьте CN2.</p> |
| <p>UF (4100)</p> | <p>Превышение тока компрессора (компрессор заклинен) Фиксируется превышение тока в цепи постоянного напряжения или в цепи компрессора в течении 30 секунд после пуска компрессора.</p> | <p>1) Закрыты запорные вентили наружного блока. 2) Пониженное напряжение питания. 3) Неисправность разъемов и соединительных проводов компрессора. 4) Неисправность компрессора. 5) Неисправность платы питания наружного блока.</p> | <p>1) Откройте запорные вентили наружного блока. 2) Проверьте внешние цепи электропитания. 3) Проверьте разъем и соединительные провода компрессора. 4) Проверьте компрессор. 5) Замените плату питания наружного блока.</p> |
| <p>UH (5300)</p> | <p>Датчик тока Токовый датчик фиксирует ток от -1,5 до 1,5 А при работе компрессора. Данная ошибка игнорируется в тестовом режиме. ----- Ошибка фиксируется датчиком тока на плате фильтра помех при превышении величины тока 38 А или 34 А в течение 10 секунд.</p> | <p>1) Компрессор отключен. 2) Неисправны периферийные цепи токового датчика на плате питания наружного блока. ----- 1) Падение напряжения электропитания.</p> | <p>1) Проверьте правильность подключения компрессора. 2) Замените плату питания наружного блока. ----- 1) Проверьте цепи электропитания.</p> |
| <p>UL (1300)</p> | <p>Низкое давление (сработал 63L) Сработал выключатель по низкому давлению 63L : давление ниже 0,03МПа.</p> | <p>1) Закрыты запорные вентили наружного блока. 2) Отключен разъем 63L. 3) Неисправен датчик 63L. 4) Неисправна плата управления наружного блока. 5) Недостаток хладагента. 6) Неисправность расширительного вентилля.</p> | <p>1) Проверьте запорные вентили. 2) ~ 4) Выключите/включите питание. Если после включения появляется код неисправности F3, то следуйте соответствующим рекомендациям по устранению ошибки с кодом F3. 5) Заправьте правильное количество хладагента. 6) См. раздел «Проверка расширительного вентилля».</p> |
| <p>UP (4210)</p> | <p>Превышение тока Фиксируется превышение тока в цепи постоянного напряжения или в цепи компрессора спустя 30 секунд после пуска компрессора.</p> | <p>1) Закрыты запорные вентили наружного блока. 2) Пониженное напряжение питания. 3) Неисправность разъемов и соединительных проводов компрессора. 4) Неисправен вентилятор наружного или внутреннего блока. 5) Замыкание воздушного потока наружного или внутрен. 6) Неисправность платы управления наружного блока. 7) Неисправность компрессора.</p> | <p>1) Откройте запорные вентили наружного блока. 2) Проверьте внешние цепи электропитания. 3) Проверьте разъем и соединительные провода компрессора. 4) Проверьте вентиляторы внутреннего и наружного блоков. 5) Устраните замыкание воздушного потока. 6) Замените плату питания наружного блока. 7) Проверьте компрессор. Перед заменой платы управления наружного блока сделайте следующее: - отключите компрессор; - измерьте выходное напряжение на отключенных соединительных проводах в тестовом режиме. Плата считается исправной, если межфазные напряжения одинаковы (при одинаковой частоте).</p> |
| <p>E0 (Без индикации)</p> | <p>Ошибка обмена данными с пультом управления (ошибка приема сигнала) (1) Фиксируется ошибка, если не удается принять сигнал от платы управления устройства с адресом «0» в течение 3 минут. (2) Подчиненный (дополнительный) пульт управления не принимает сигнал в течение 2 минут.</p> | <p>1) Неисправность интерфейсной цепи в пульте управления. 2) Неисправность интерфейсной цепи на плате внутреннего блока гидравлического контура с адресом «0». 3) Помехи в сигнальной линии пульта управления. 4) Все пульты управления установлены как подчиненные (дополнительные). В этом случае на индикаторе наружного блока код E4, на пультах - E0.</p> | <p>1) ~ 3) Проверьте пульт управления: а) Если индицируется «RC OK», то пульт исправен. Выключите/включите питание. Если мигает «Пожалуйста, подождите» или «H0» в течение более 4 минут, то замените плату управления внутреннего блока. б) Если индицируется «RC NG», то пульт неисправен. Замените пульт. в) Если индицируется «RC E3» или «ERC 00-66», то причиной неисправности может быть шум (помехи). 4. Установите пульт управления как главный, остальные - как дополнительные. Пункты 1-3 относятся к кодам E0 и E3.</p> |

| | | | |
|-----------------------|---|---|---|
| E3 (без индикации) | Ошибка связи с пультом управления (ошибка передачи сигнала) (1) Подчиненный (дополнительный) пульт управления не может найти временной интервал для передачи в течение 6 секунд. (2) Пульт управления не может закончить передачу данных 30 раз подряд. | 1) Неисправность интерфейсной цепи в пульте управления. 2) Помехи в сигнальной линии пульта управления. 3) Два пульта управления в группе установлены как главные. | 1) ~ 3) Проверьте пульт управления: а) Если индицируется «RC OK», то пульт исправен. Выключите/включите питание. Если мигает «Пожалуйста, подождите» или «Н0» в течение более 4 минут, то замените плату управления внутреннего блока. б) Если индицируется «RC NG», то пульт неисправен. Замените пульт. в) Если индицируется «RC E3» или «ERC 00-66», то причиной неисправности может быть шум (помехи). 4. Установите пульт управления как главный, остальные - как дополнительные. Пункты 1-3 относятся к кодам E0 и E3. |
| E8 (6840) | Ошибка связи на участке «наружный блок – блок-распределитель» или «блок-распределитель – внутренний блок» (ошибка приема сигнала) («блок-распределитель – наружный блок») Фиксируется неисправность, если контроллер наружного блока или блока-распределителя не принимает данные корректно в течение 3 минут. | 1) Неисправность межблочного кабеля. 2) Неисправность интерфейсной цепи в наружном блоке или блоке-распределителя. 3) Неисправность интерфейсной цепи в блоке-распределителе или внутреннем блоке. 4) Помехи в сигнальной линии внутреннего блока/ блока-распределителя. | 1) Проверьте межблочные соединения. 2) ~ 4) Выключите/включите питание. Если неисправность повторяется, то последовательно замените платы управления внутреннего блока, блока-распределителя или наружного блока. |
| E9 (6841) | Ошибка связи на участке «наружный блок – блок-распределитель» или «блок-распределитель – внутренний блок» (ошибка передачи сигнала) («блок-распределитель – наружный блок») (1) Фиксируется неисправность, если плата принимает «0» 30 раз подряд, когда контроллер наружного блока или блока-распределителя передает «1». (2) Контроллер наружного блока или блока-распределителя не может найти временной интервал для передачи в течение 3 минут. | 1) Неисправность межблочного кабеля. 2) Неисправность интерфейсной цепи в наружном блоке. 3) Помехи в линии питания. 4) Помехи в межблочной сигнальной линии. | 1) Проверьте межблочные соединения. 2) ~ 4) Выключите/включите питание. Если неисправность повторяется, то замените плату управления наружного блока. |
| EF (6607 или 6608) | Неизвестный код неисправности Индицируется при приеме неизвестного кода неисправности. | 1) Помехи в сигнальной линии пульта управления. 2) Помехи в межблочной сигнальной линии. 3) Пульт марки PAR-S25A (ME-пульт). | 1) ~ 2) Выключите/включите питание. Если неисправность повторяется, то последовательно замените платы управления внутреннего блока, блока распределителя или наружного блока. 3) Установите пульт управления типа MA. |
| Ed (0403) | Ошибка обмена данными (1) Фиксируется нарушение обмена данными между платой питания и платой управления наружного блока. | 1) Неисправность разъема CN2 или соединительных проводов между платами управления и питания. 2) Неисправность разъема CN4 или соединительных проводов между платами управления и питания. 3) Неисправность интерфейсной цепи в плате питания. 4) Неисправность интерфейсной цепи (связь с платой питания) в плате управления. | 1) ~ 2) Проверьте разъемы CN2 и CN4, а также соединительные провода. 3) Замените плату питания. 4) Замените плату управления. |
| PA (2520) | Принудительная остановка компрессора (1) Неисправности дренажного насоса во внутреннем блоке или (и) расширительного вентиля в блоке-распределителя. | 1. Неисправность дренажного насоса. 2. Засор в дренажной системе. 3. Обрыв нагревателя в датчике дренажа. 4. Неисправен разъем датчика дренажа. 5. Влага на соединительных проводах датчика. Образование волн в дренажном поддоне внутреннего блока при засоренном воздушном фильтре. 6. Неисправность платы внутреннего блока: цепи датчика дренажа или цепи управления электродвигателем насоса. 7. Описанные выше неисправности появляются одновременно с неисправностью расширительного вентиля (утечка через вентиль). | 1) Проверьте дренажный насос. 2) Проверьте прохождение дренажа. 3) Проверьте сопротивление нагревателя датчика дренажа. 4) Проверьте разъем. 5) Соединительные кабели датчика. Состояние воздушного фильтра 6) Замените плату управления внутреннего блока. 7) Проверьте расширительный вентиль на утечку в закрытом положении. |

10. Поиск неисправности

6. Неудовлетворительная работа системы

| Описание | Причина | Способ устранения |
|---|---|---|
| 1) Нормальная индикация на пульте управления, но кондиционер работает не на полную мощность (воздух недостаточно холодный). | 1) Недостаток хладагента. 2) Загрязнен воздушный фильтр внутреннего блока. 3) Загрязнен теплообменник. 4) Замыкание воздушного потока. | 1) При недостатке хладагента возрастает температура нагнетания и увеличивается степень открытия расширительного вентиля. Проверьте температуру нагнетания и степень открытия клапана. Проверьте места соединений на утечку. 2) Очистите воздушный фильтр. 3) Очистите теплообменник. 4) Устраните препятствия около блока, мешающие прохождению воздушного потока. |
| 2) Нормальная индикация на пульте управления, но кондиционер работает не на полную мощность в режиме обогрева - неудовлетворительный обогрев помещения. | 1) Неисправность расширительного вентиля. 2) Недостаток хладагента. 3) Плохая термоизоляция фреоновых проводов. 4) Загрязнен воздушный фильтр внутреннего блока. 5) Загрязнен теплообменник. 6) Замыкание воздушного потока. 7) Неисправность байпасной линии в наружном блоке. | 1) Температура нагнетания не возрастает. Проверьте неисправности, связанные с низкой температурой нагнетания. Замените расширительный вентиль. 2) При недостатке хладагента возрастает температура нагнетания и увеличивается степень открытия расширительного вентиля. Проверьте температуру нагнетания и степень открытия клапана. Проверьте места соединений на утечку. 3) Проверьте термоизоляцию фреоновых проводов. 4) Очистите воздушный фильтр. 5) Очистите теплообменник. 6) Устраните препятствия около блока, мешающие прохождению воздушного потока. 7) Проверьте гидравлический контур. |
| 3) а) При достижении целевой температуры компрессор отключается и включается повторно не ранее чем через 3 минуты, даже если сигнал на включение по термостату приходит раньше. б) При включении компрессора по сигналу термостата продолжительность его работы не менее 3 минут, даже если термостат отключается раньше. (При выключении с пульта компрессор отключается немедленно.) | 1) ~ 2) Не являются неисправностью. Данные режимы предназначены для защиты компрессора. | 1) ~ 2) Неисправности нет. |

7. Специальные функции системы

1. Снижение уровня шума

Включив данный режим, можно снизить уровень шума наружного блока на 3-4 дБ.

Для управления режимом можно использовать таймер с контактной группой или установить переключатель для ручного включения/выключения режима.

* Величина снижения уровня шума зависит от наружной температуры.

1) Схема соединений показана на рис. 1. Потребуется ответная часть разъема CNDM – PAC-SC36NA (опция).



Рис. 1. Управление режимом снижения уровня шума

2. Ограничение производительности

Этот режим позволяет ограничивать производительность (электропотребление) наружного блока. Для управления режимом используется внешний переключатель.

1) Соберите схему, приведенную на рис. 2. Потребуется ответная часть разъема CNDM - PAC-SC36NA (опция).

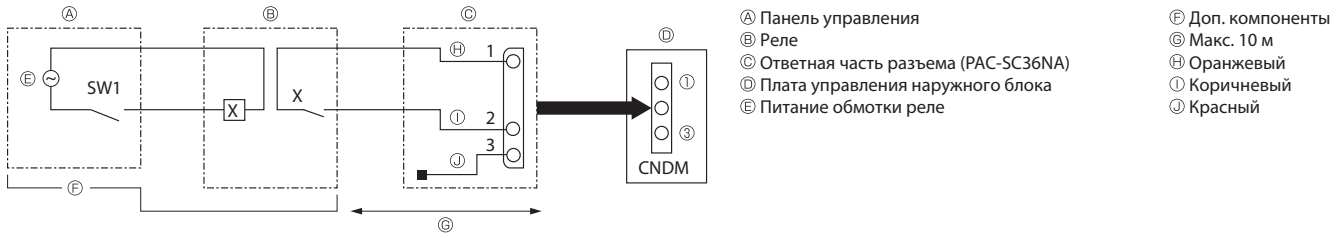
2) Переключателем SW7-1 на плате наружного блока выберите величину снижения производительности.

| SW7-1 | Производительность при замкнутом SW2 |
|------------|--|
| OFF (выкл) | 0% (принудительное отключение компрессора) |
| ON (вкл) | 50% |



Рис. 2. Управление режимом ограничения производительности

3. Выходные сигналы: «неисправность» и «компрессор включен» (CN51)

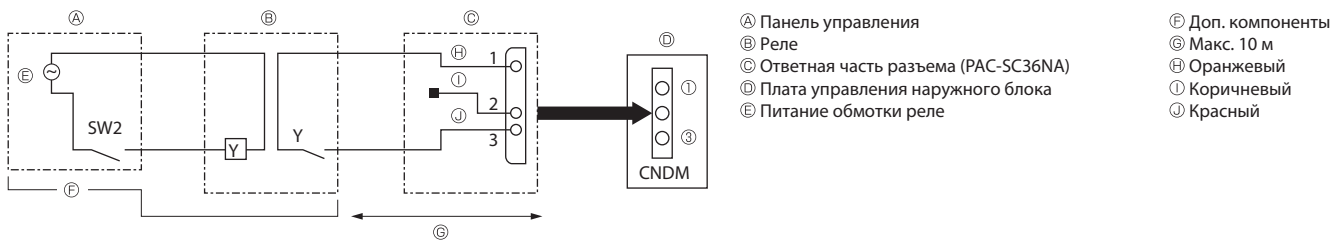

Рис. 3. Подключение внешних цепей контроля.

L1: индикатор «исправен/неисправен»
 L2: индикатор состояния компрессора (вкл/выкл)
 X, Y: Реле (мощность сигнала, подаваемого на обмотку не более 0,9 Вт, напряжение 12 В пост. тока)
 X, Y: Реле (постоянный ток 1 мА)

4. Принудительная фиксация режима: охлаждение или обогрев (CN3S)

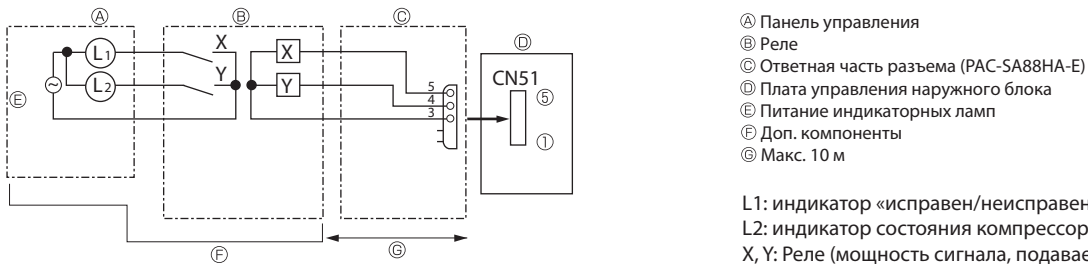

Рис. 4. Принудительная фиксация режима работы

| | ON (вкл) | OFF(выкл) |
|-----|-------------|----------------|
| SW1 | обогрев | охлаждение |
| SW2 | SW1 активен | SW1 не активен |

* Внутренний блок, включаемый в противоположный режим, будет находиться в режиме ожидания.

Производить фиксацию режима можно только при выключенном наружном блоке.

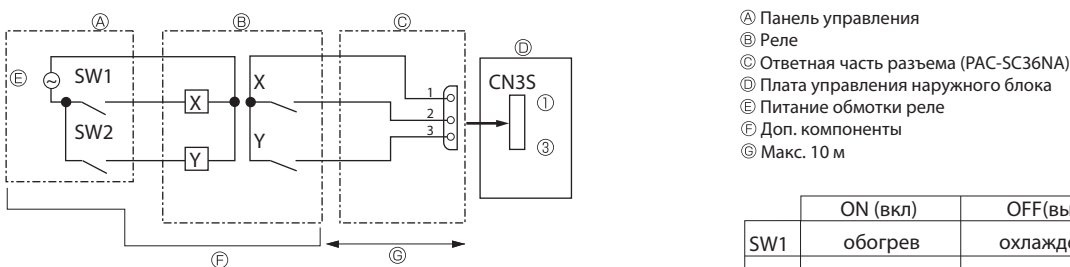
Режим, указанный при тестовом запуске, имеет более высокий приоритет, чем режим, заданный переключателями SW1 и SW2.

8. Характеристики основных компонентов

Наружный блок: MXZ-8B140VA MXZ-8B140YA MXZ-8B160VA MXZ-8B160YA

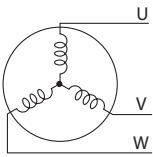
| Наименование | Способ проверки и параметры | | | | | | | | | | |
|---|---|-----------------------------------|------------|-----------------------------------|---------------------|-------------------|---------------------|----------|-------------------|-----|------------------|
| Термистор (ТН3) (жидкость) Термистор (ТН4) (темп. нагнетания) Термистор (ТН7) (наружной темп.) Термистор (ТН8) (темп. теплоотвода) | Отключите разъем и измерьте сопротивление тестером при температуре 10°C ~ 30°C. <table border="1"> <thead> <tr> <th></th> <th>Исправен</th> <th>Неисправен</th> </tr> </thead> <tbody> <tr> <td>ТН4</td> <td>160 кОм ~ 410 кОм</td> <td rowspan="3">Замыкание или обрыв</td> </tr> <tr> <td>ТН7</td> <td>4,3 кОм ~ 9,6 кОм</td> </tr> <tr> <td>ТН8</td> <td>39 кОм ~ 105 кОм</td> </tr> </tbody> </table> | | Исправен | Неисправен | ТН4 | 160 кОм ~ 410 кОм | Замыкание или обрыв | ТН7 | 4,3 кОм ~ 9,6 кОм | ТН8 | 39 кОм ~ 105 кОм |
| | Исправен | Неисправен | | | | | | | | | |
| ТН4 | 160 кОм ~ 410 кОм | Замыкание или обрыв | | | | | | | | | |
| ТН7 | 4,3 кОм ~ 9,6 кОм | | | | | | | | | | |
| ТН8 | 39 кОм ~ 105 кОм | | | | | | | | | | |
| Электродвигатели вентиляторов (MF1, MF2) | Смотрите следующую страницу. | | | | | | | | | | |
| Катушка 4-х ходового клапана 21S4 | Измерьте сопротивление тестером при температуре 20°C. <table border="1"> <thead> <tr> <th>Исправен</th> <th>Неисправен</th> </tr> </thead> <tbody> <tr> <td>1435 ± 150 Ом</td> <td>Замыкание или обрыв</td> </tr> </tbody> </table> | Исправен | Неисправен | 1435 ± 150 Ом | Замыкание или обрыв | | | | | | |
| Исправен | Неисправен | | | | | | | | | | |
| 1435 ± 150 Ом | Замыкание или обрыв | | | | | | | | | | |
| Электродвигатель компрессора (MC)  | Измерьте сопротивление тестером при температуре 20°C. <table border="1"> <thead> <tr> <th colspan="2">Исправен</th> <th rowspan="3">Неисправен Замыкание или обрыв</th> </tr> </thead> <tbody> <tr> <td>MXZ-8B140/160VA</td> <td>MXZ-8B140/160YA</td> </tr> <tr> <td>0,188 Ом</td> <td>0,302 Ом</td> </tr> </tbody> </table> | Исправен | | Неисправен Замыкание или обрыв | MXZ-8B140/160VA | MXZ-8B140/160YA | 0,188 Ом | 0,302 Ом | | | |
| Исправен | | Неисправен Замыкание или обрыв | | | | | | | | | |
| MXZ-8B140/160VA | MXZ-8B140/160YA | | | | | | | | | | |
| 0,188 Ом | 0,302 Ом | | | | | | | | | | |
| Катушка соленоидного клапана SV1 (байпас) | Измерьте сопротивление тестером при температуре 20°C. <table border="1"> <thead> <tr> <th>Исправен</th> <th>Неисправен</th> </tr> </thead> <tbody> <tr> <td>1327 ± 10 Ом</td> <td>Замыкание или обрыв</td> </tr> </tbody> </table> | Исправен | Неисправен | 1327 ± 10 Ом | Замыкание или обрыв | | | | | | |
| Исправен | Неисправен | | | | | | | | | | |
| 1327 ± 10 Ом | Замыкание или обрыв | | | | | | | | | | |
| Катушка соленоидного клапана SV2 (байпас) | Измерьте сопротивление тестером при температуре 20°C. <table border="1"> <thead> <tr> <th>Исправен</th> <th>Неисправен</th> </tr> </thead> <tbody> <tr> <td>1450 ± 150 Ом</td> <td>Замыкание или обрыв</td> </tr> </tbody> </table> | Исправен | Неисправен | 1450 ± 150 Ом | Замыкание или обрыв | | | | | | |
| Исправен | Неисправен | | | | | | | | | | |
| 1450 ± 150 Ом | Замыкание или обрыв | | | | | | | | | | |

Блок-распределитель: PAC-AK53BC, PAC-AK32BC

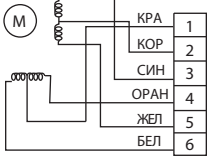
| Наименование | Способ проверки и параметры | | | | | | | | | | | | | |
|--|---|----------|------------|-----------------------------------|---------------------|-----------------------------------|---------|----------|---------|---------|-----------|--|--|--|
| Термистор (ТН-A~E) (на газовой трубе) | Отключите разъем и измерьте сопротивление тестером при температуре 10°C ~ 30°C. <table border="1"> <thead> <tr> <th>Исправен</th> <th>Неисправен</th> </tr> </thead> <tbody> <tr> <td>4,3 кОм ~ 9,6 кОм</td> <td>Замыкание или обрыв</td> </tr> </tbody> </table> | Исправен | Неисправен | 4,3 кОм ~ 9,6 кОм | Замыкание или обрыв | | | | | | | | | |
| Исправен | Неисправен | | | | | | | | | | | | | |
| 4,3 кОм ~ 9,6 кОм | Замыкание или обрыв | | | | | | | | | | | | | |
| Расширительный вентиль (LEV-A~E)  | Отключите разъем и измерьте сопротивление тестером при температуре 20°C. <table border="1"> <thead> <tr> <th colspan="4">Исправен</th> <th rowspan="3">Неисправен Замыкание или обрыв</th> </tr> </thead> <tbody> <tr> <td>КРА-БЕЛ</td> <td>КРА-ОРАН</td> <td>КОР-ЖЕЛ</td> <td>КОР-СИН</td> </tr> <tr> <td colspan="4">46 ± 4 Ом</td> </tr> </tbody> </table> | Исправен | | | | Неисправен Замыкание или обрыв | КРА-БЕЛ | КРА-ОРАН | КОР-ЖЕЛ | КОР-СИН | 46 ± 4 Ом | | | |
| Исправен | | | | Неисправен Замыкание или обрыв | | | | | | | | | | |
| КРА-БЕЛ | КРА-ОРАН | КОР-ЖЕЛ | КОР-СИН | | | | | | | | | | | |
| 46 ± 4 Ом | | | | | | | | | | | | | | |

9. Проверка компонентов

1. Проверка электродвигателя вентилятора

- Внимание! На разъемах CNF1, 2 электродвигателей присутствует высокое напряжение.
- Не отключайте разъемы CNF1, 2 при включенном питании. Это может привести к выходу из строя платы управления или электродвигателя.

Вентилятор не вращается

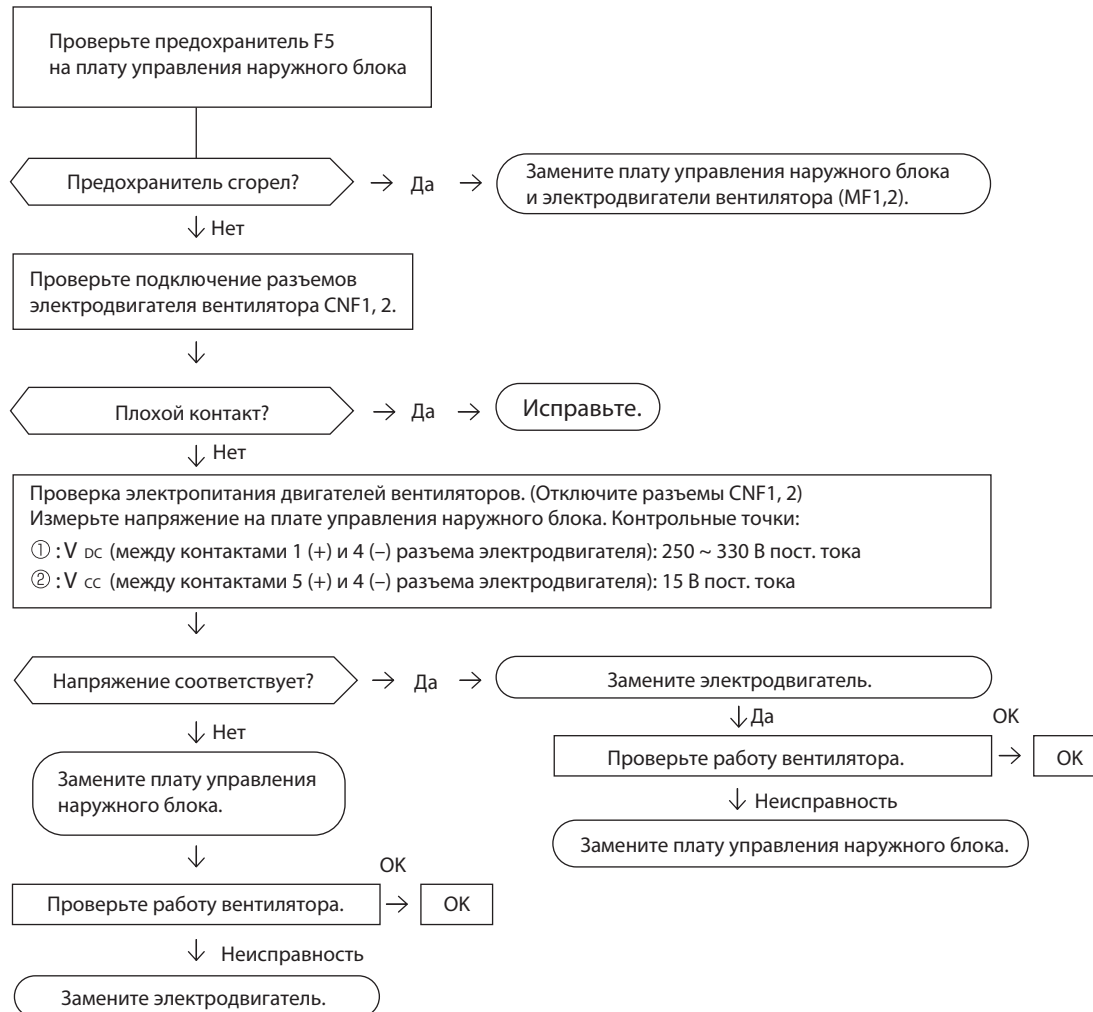

2. Проверка термисторов

Термисторы низких температур

Фреонопровод: жидкость (термистор TH3)
 На теплообменнике (TH6)
 Наружная температура (TH7)
 Газовая труба блока-распределителя (TH-A ~ TH-E)
 Термистор R0 = 15 кОм ± 3%
 константа B = 3480 ± 2%

$$R_t = 15 \exp\left\{3480 \left(\frac{1}{273+t} - \frac{1}{273} \right)\right\}$$

| | | | |
|------|---------|------|---------|
| 0°C | 15 кОм | 30°C | 4,3 кОм |
| 10°C | 9,6 кОм | 40°C | 3,0 кОм |
| 20°C | 6,3 кОм | | |
| 25°C | 5,4 кОм | | |

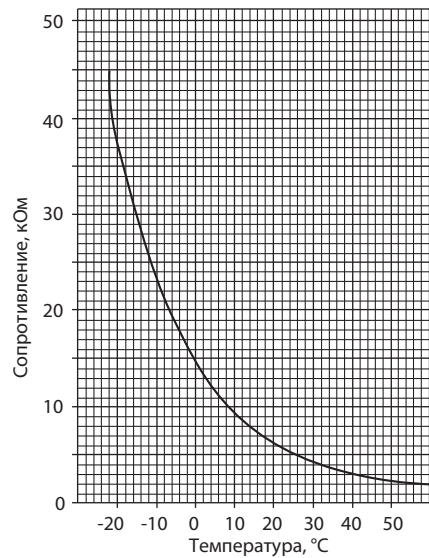

Термисторы средних температур

Температура теплоотвода (термистор TH8)
 Термистор R50 = 17 кОм ± 2%
 константа B = 4170 ± 3%

$$R_t = 17 \exp\left\{4170 \left(\frac{1}{273+t} - \frac{1}{323} \right)\right\}$$

| | |
|------|---------|
| 0°C | 180 кОм |
| 25°C | 50 кОм |
| 50°C | 17 кОм |
| 70°C | 8 кОм |
| 90°C | 4 кОм |

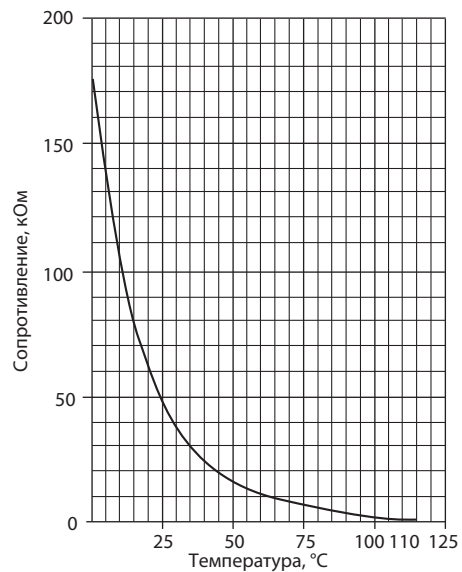

Термисторы высоких температур

Температура нагнетания (термистор TH4)
 Термистор R120 = 7,465 кОм ± 2%
 константа B = 4057 ± 2%

$$R_t = 7,465 \exp\left\{4057 \left(\frac{1}{273+t} - \frac{1}{393} \right)\right\}$$

| | | | |
|------|---------|-------|----------|
| 20°C | 250 кОм | 70°C | 34 кОм |
| 30°C | 160 кОм | 80°C | 24 кОм |
| 40°C | 104 кОм | 90°C | 17,5 кОм |
| 50°C | 70 кОм | 100°C | 13,0 кОм |
| 60°C | 48 кОм | 110°C | 9,8 кОм |

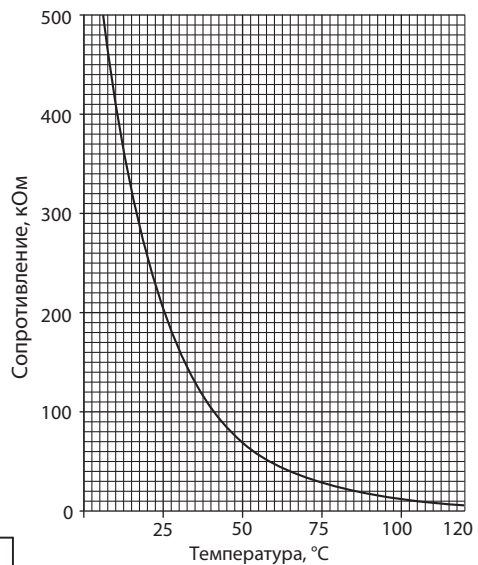

Датчик высокого давления

Напряжение, В

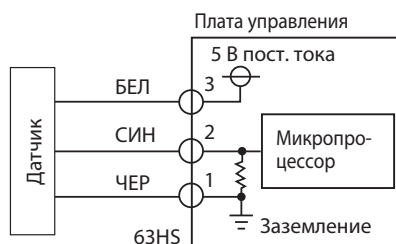
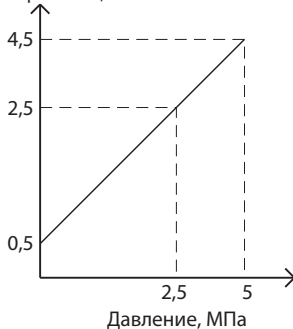

- ③-① : 5 В пост. тока
- ②-① : Выходное напряжение пост. тока

11. Контрольные точки

MXZ-8B140VA MXZ-8B140YA MXZ-8B160VA MXZ-8B160YA

Плата управления наружного блока

Внимание! В контрольных точках высокое напряжение.

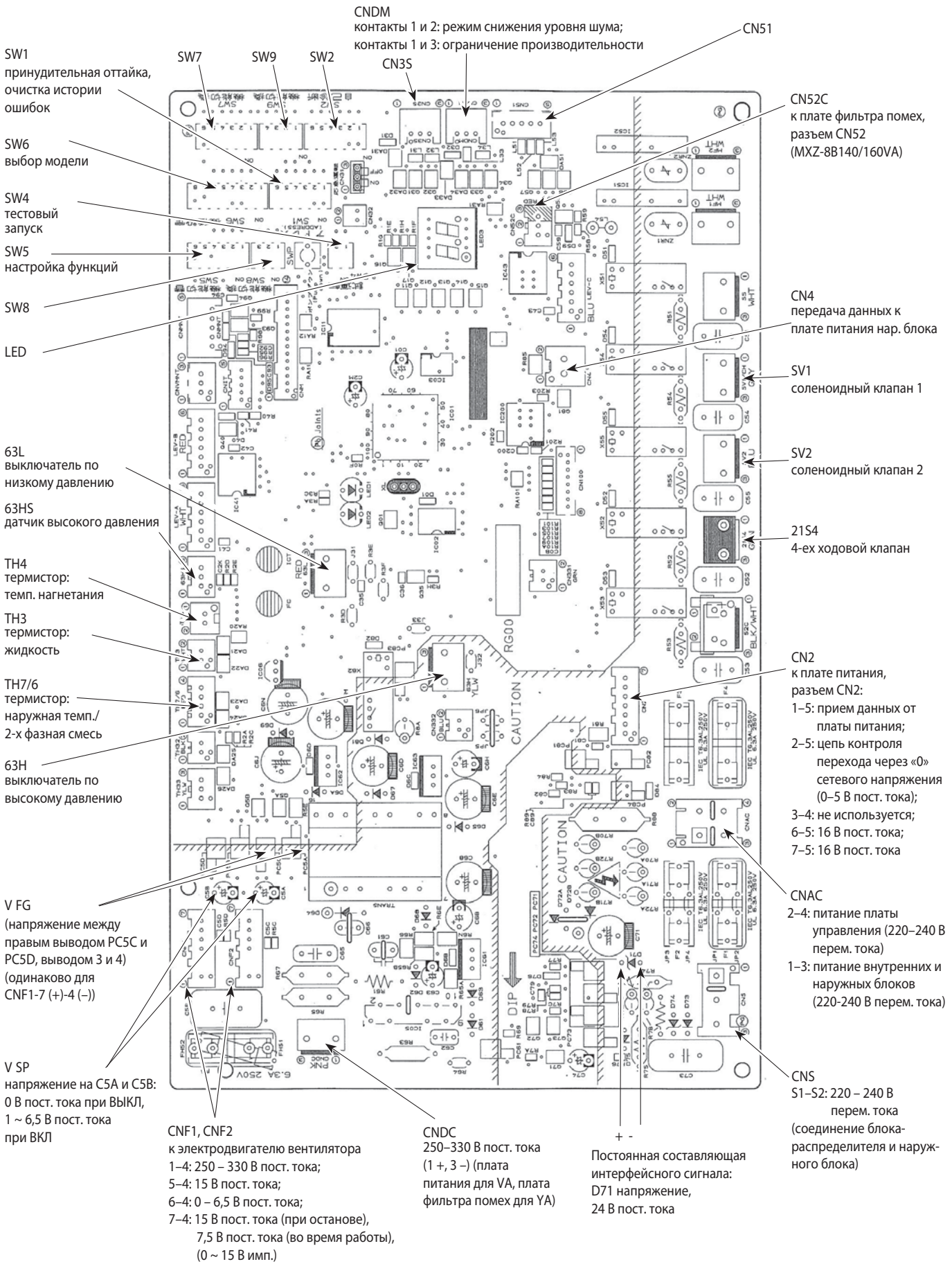

11. Контрольные точки

MXZ-8B140YA MXZ-8B160YA

Плата фильтра сетевых помех

L11, L12, L13, NI
 Электропитание
 L11-L12/L1-L13/L13-L11: вход 380/400/415 В перем. тока;
 L11-NI/L12-NI/L13-NI: вход 220/230/240 В перем. тока;
 (подключение к клеммной колодке TB1)

GD1
 Заземление

CNAC1, CNAC2
 220/230/240 В перем. тока
 (подключение к плате
 управления наружного
 блока (CNAC))

GD3
 Заземление

CNDC
 (подключение к плате
 управления наружного
 блока (CNDC))

CNCT
 Первичные ток
 (подключение к плате
 питания наружного
 блока (CN5))

CNL
 Подключение к ACL4

NO
 Подключение к
 плате конвертера
 наружного блока (N-IN)

L01, L02, L03
 Электропитание
 L01-L02/L02-L03/L03-L01: выход 380/400/415 В перем. тока

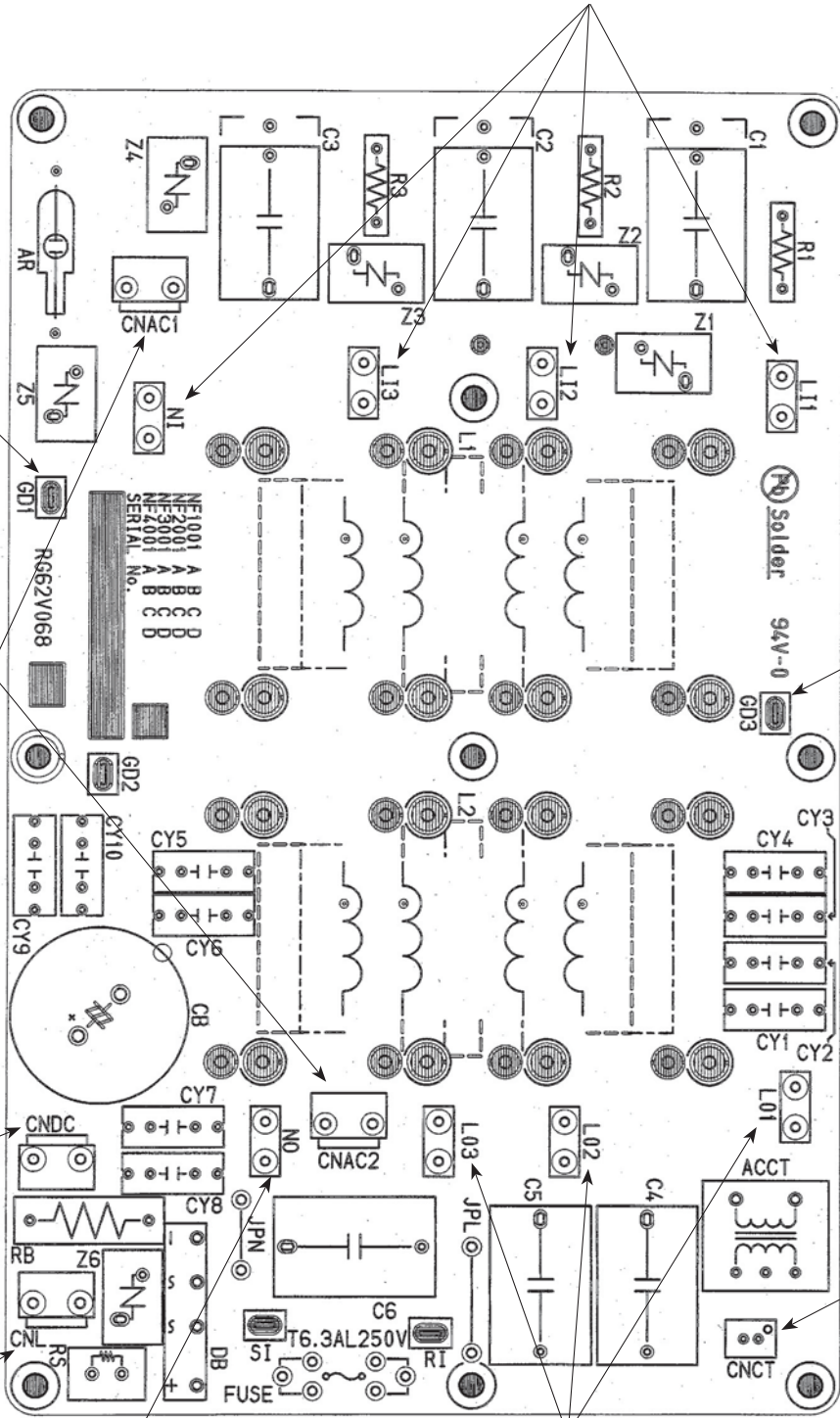

11. Контрольные точки

MXZ-8B140VA MXZ-8B160VA

Плата питания наружного блока

CN4
к плате управления
наружного блока (разъем CN4)

CN2
к разъему CN2 платы управления
1-5: передача данных к плате управления (0-5 В пост. тока)
2-5: цепь контроля перехода через 0 сетевого
напряжения (0-5 В пост. тока)
3-4: 18 В пост. тока
6-5: 16 В пост. тока
7-5: 16 В пост. тока

N2
к сглаживающему
конденсатору CB ⊖

CN52C
приводной сигнал 52C
к плате управления
наружного блока (CN52C)

CNDC
280-380 В пост. тока (1+, 3-)
к плате управления наружного
блока (CNDC)

E2, E3
Заземление

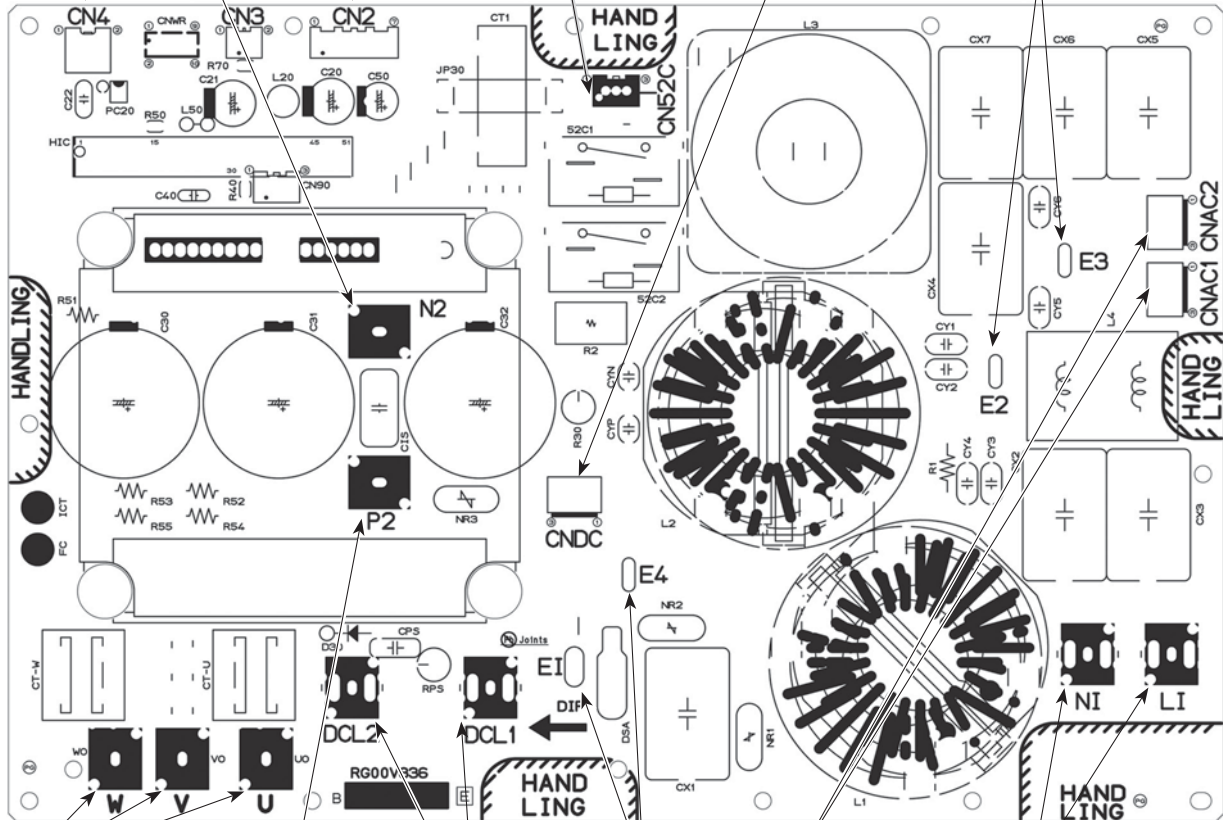

U/V/W
к компрессору (MC)
межфазное напряжение:
10 ~ 180 В перем. тока

P2
к сглаживающему
конденсатору CB ⊕

DCL1, DCL2
к DCL

E1, E4
к заземлению

CNAC1, CNAC2
220-240 В перем. тока
к плате управления
наружного блока (CNAC)

NI, LI
вход 220-240 В перем. тока
(к клеммной колодке TB1)

11. Контрольные точки

MXZ-8B140YA MXZ-8B160YA

Плата питания наружного блока

Проверка силового модуля
 Измерьте сопротивление через следующие контакты:
 * обычно при неисправности наблюдается короткое замыкание.

1. Проверка диодного моста
 L1 - P1, L2 - P1, L3 - P1, L1 - N1, L2 - N1, L3 - N1

2. Проверка IGBT модуля
 P2 - U, P2 - V, P2 - W, N2 - U, N2 - V, N2 - W

Символы: L1, L2, L3, N1, N2, P1, P2, U и W
 на плате не напечатаны.

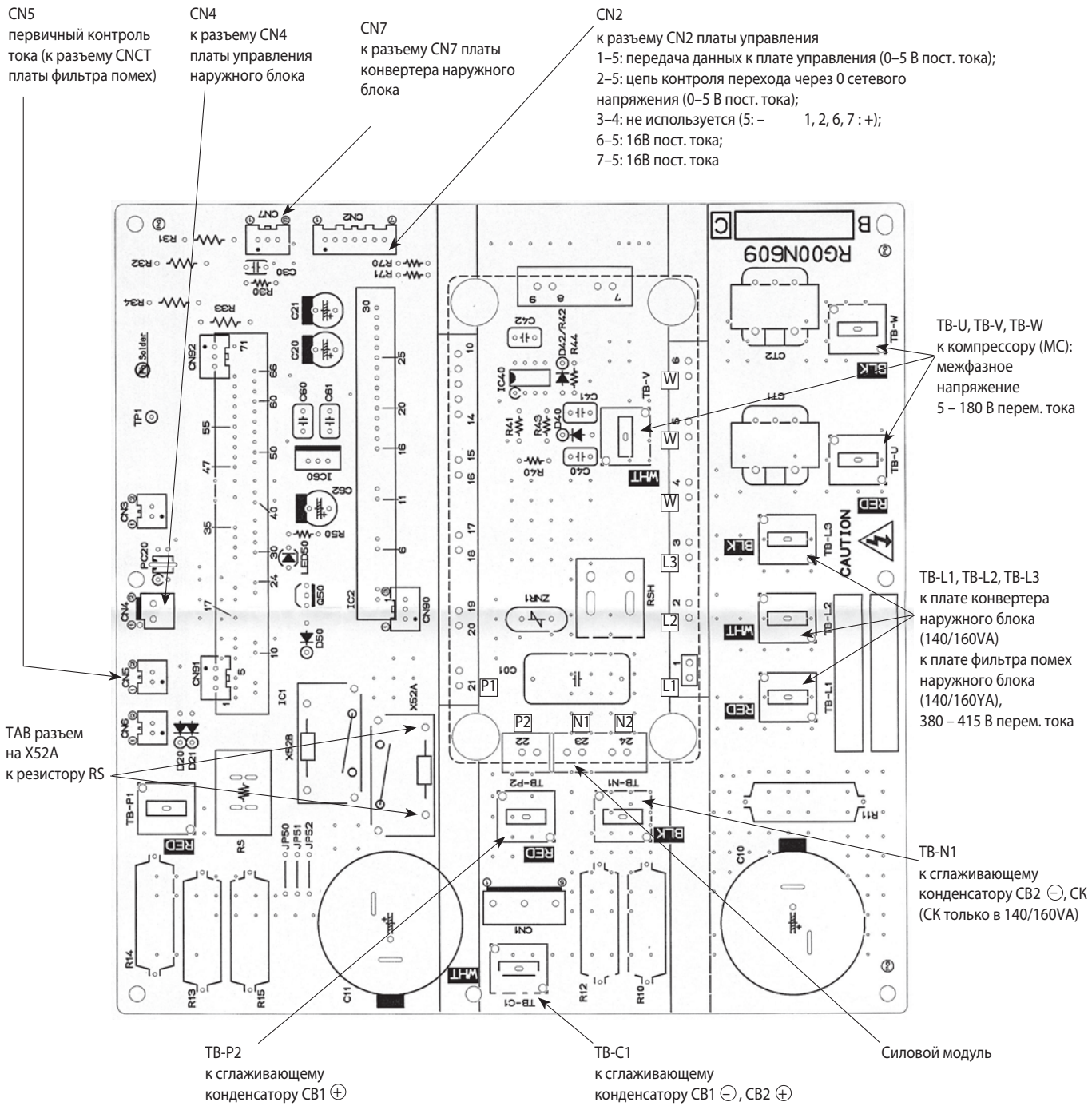

11. Контрольные точки

MXZ-8B140YA MXZ-8B160YA

Плата конвертера наружного блока

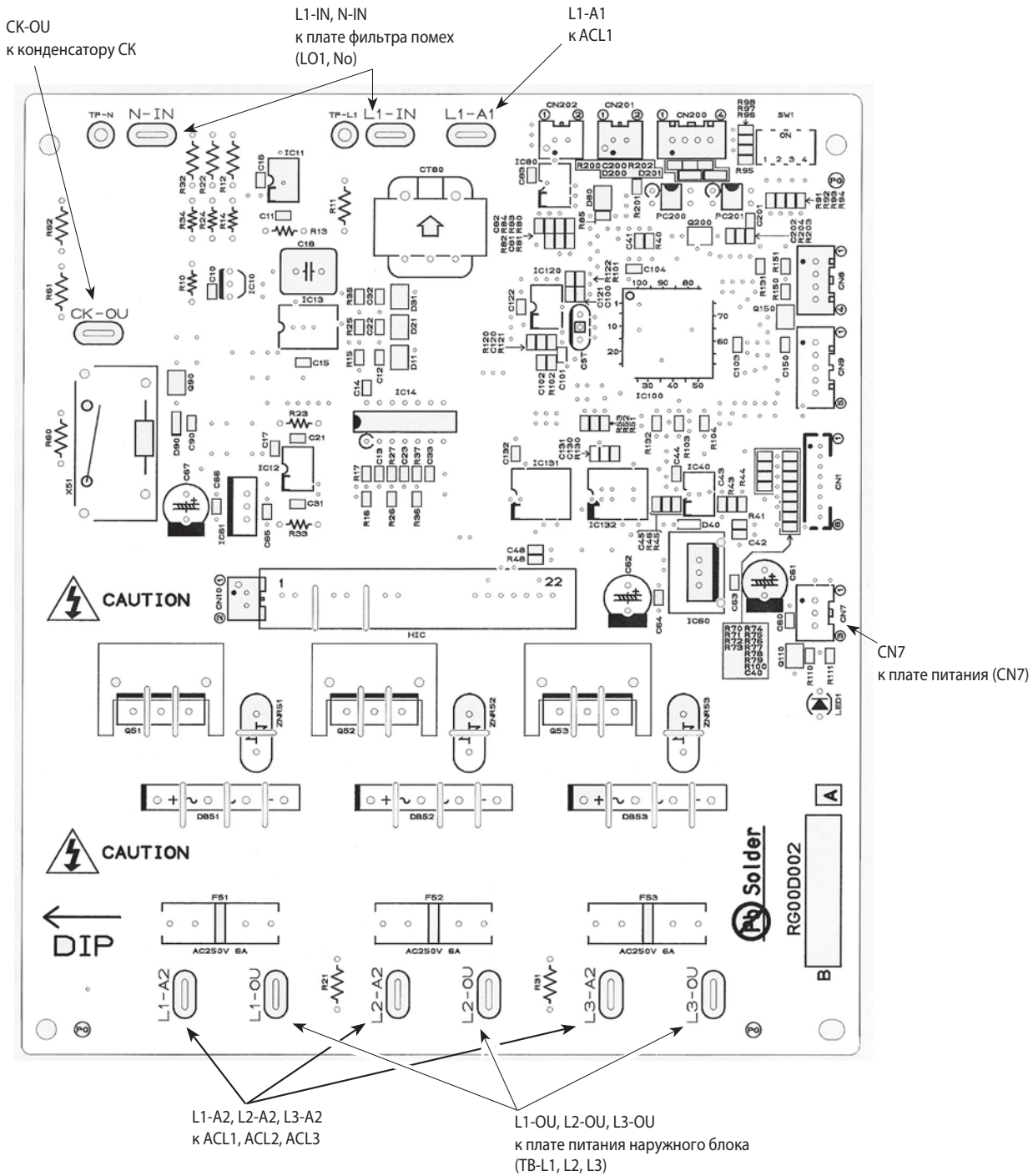

11. Контрольные точки

РАС-AK32BC РАС-AK53BC

Плата управления блока-распределителя

TH-A ~ E к термисторам A ~ E
 TH-A ~ C к термисторам A ~ C для РАС-AK32BC

LED1

Индикация состояния начала передачи данных
 Началась: LED1 мигает с интервалом 0,5 секунды
 Завершена: LED1 горит

LEV-A ~ E

К расширительным вентилям LEV-A ~ E
 LEV-A ~ C для РАС-AK32BC

LED3~5
 не используются

LED2

Обмен данными
 (блок-распределитель/
 наружный блок)
 Индикация состояния приема
 данных со стороны блока-
 распределителя

блок-распределитель №1
 LED2 мигает однократно
 (0,1 с: Вкл,
 0,9 с: Выкл)

блок-распределитель №2
 LED2 мигает дважды
 (0,1 с: Вкл,
 0,1 с: Выкл,
 0,1 с: Вкл,
 0,7 с: Выкл)

* Интервал миганий может
 изменяться изменении
 состояния внутренних блоков

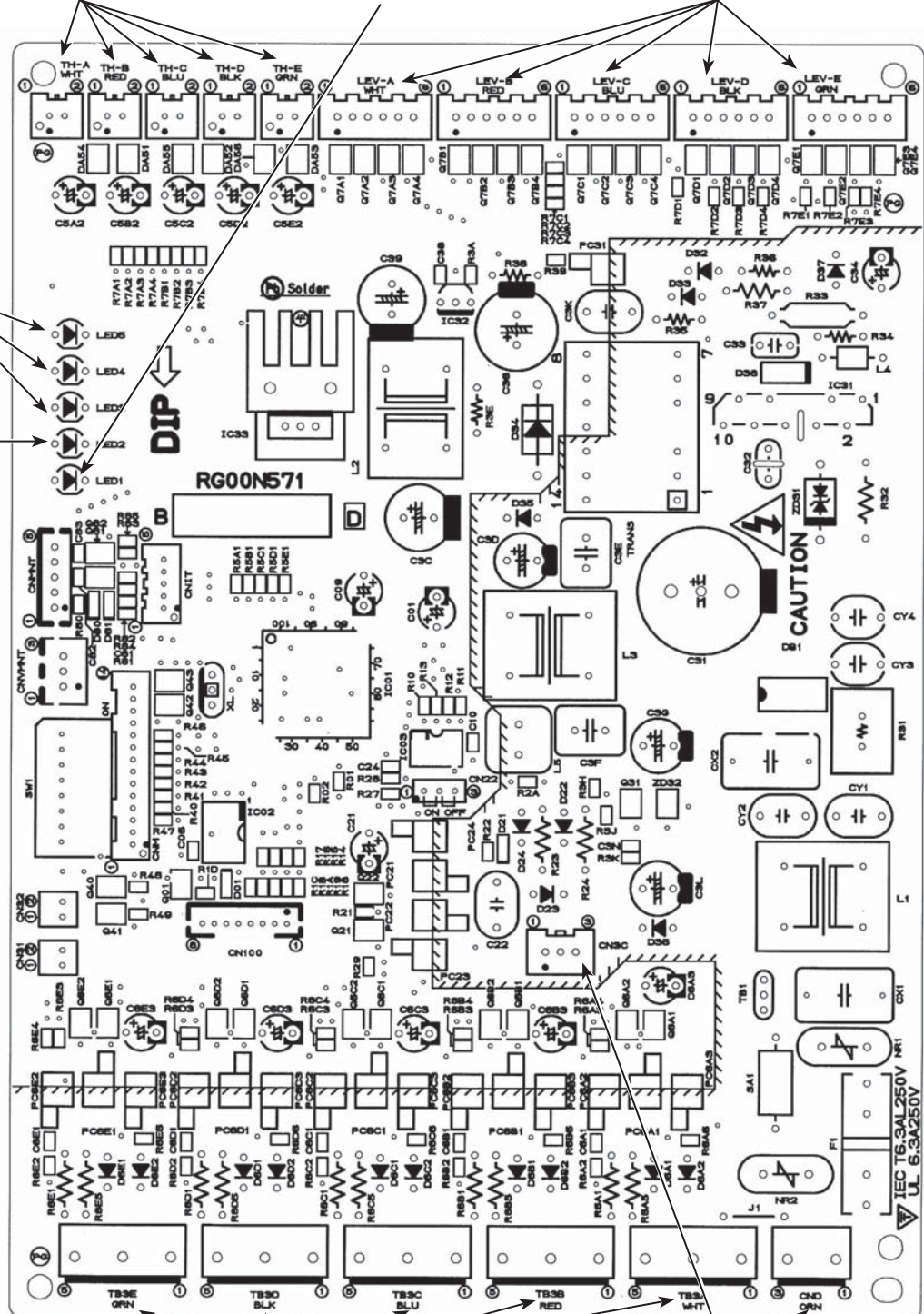

к клеммным колодкам ТВ3А ~ ТВ3Е,
 (межблочная связь «блок-распределитель – наружный блок»)
 ТВ3А ~ ТВ3С для РАС-AK32BC

CN3C, CND
 к клеммной колодке ТВ2В
 (межблочная связь «блок-распределитель –
 наружный блок»)

1. Назначение переключателей

■ показывает положение переключателя.

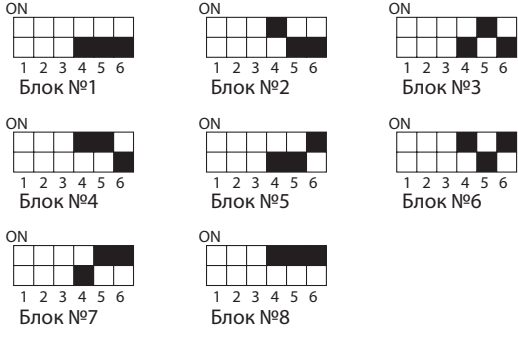
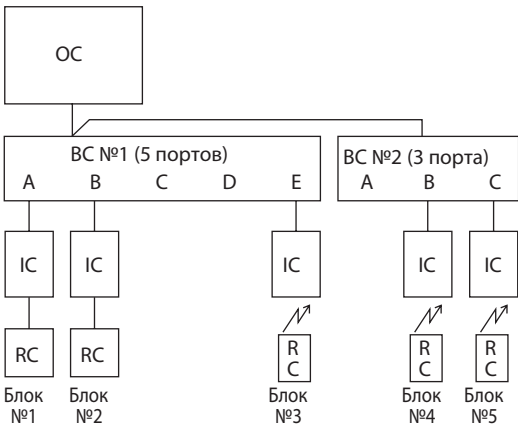
| Тип переключателя | Переключатель | № | Функция | Состояние | | Когда активировать |
|-------------------|-----------------------------------|-----------------|--|---|-------------------------|--|
| | | | | ON (ВКЛ) | OFF (ВЫКЛ) | |
| DIP-переключатель | SW1 | 1 | Принудительное оттаивание | Запуск | Выключен | При работе компрессора в режиме обогрева * |
| | | 2 | Очистка архива ошибок | Очистка | Хранить | Выключен или включен |
| | | 3 | Не используется | — | — | — |
| | | 4 | Диагностика (выбор внутреннего блока) |  Блок №1 Блок №2 Блок №3 Блок №4 Блок №5 Блок №6 Блок №7 Блок №8 | | |
| | 5 | Пример | |  ОС BC №1 (5 портов) BC №2 (3 порта) A B C D E A B C IC IC IC IC IC RC RC RC RC RC Блок №1 Блок №2 Блок №3 Блок №4 Блок №5 | | |
| | 6 | | BC №1 : блок-распределитель №1 LED2 1 раз мигает (на плате блока-распр.) BC №2 : блок-распределитель № 2 LED2 2 раза мигает (на плате блока-распр.) | | | |
| SW4 | 1 | Тестовый запуск | Включить | Выключить | В выключенном состоянии | |
| 2 | Выбор режима при тестовом запуске | Обогрев | Охлаждение | | | |

Принудительное оттаивание включается следующим образом:

- 1) Установите DIP-переключатель SW1-1 на плате наружного блока в положение ON (Вкл).
- 2) Режим принудительного оттаивания включится при выполнении следующих условий:
 - а) система работает в режиме обогрева;
 - б) прошло не менее 10 минут после пуска компрессора или после выключения предыдущего режима принудительного оттаивания;
 - в) температура фреонпровода меньше или равна 8°C.
- 3) Режим принудительного оттаивания отключается при выполнении определенных условий.

* Если режим принудительного оттаивания был включен установкой переключателя SW1-1 в положение ON, то режим будет продолжаться вне зависимости от дальнейшего положения переключателя.

12. Переключатели и разъемы

| Тип переключателя | Переключатель | № | Функция | Состояние | | Когда активировать | |
|-------------------|---------------|------|---|------------------------------------|------------------|-----------------------|--|
| | | | | ON (ВКЛ) | OFF (ВЫКЛ) | | |
| Dip-переключатель | SW5 | 1 | Не используется | — | — | — | |
| | | 2 | Целевое переохлаждения (режим обогрева) | Уменьшение целевого переохлаждения | Нормальный режим | В любое время | |
| | | 3, 4 | Не используется | — | — | — | |
| | | 5, 6 | Не используется | — | — | — | |
| | SW7 | 1 | Ограничение производительности | 50% производительности | Нормальный режим | Всегда | |
| | | 2 | Не используется | — | — | — | |
| | | 3 | Ограничение макс. частоты вращения электродв. компрессора | Включено | Нормальный режим | Всегда | |
| | | 4 | Не используется | — | — | — | |
| | | 5 | Не используется | — | — | — | |
| | | 6 | Не используется | — | — | — | |
| | SW8 | 1 | Не используется | — | — | — | |
| | | 2 | Не используется | — | — | — | |
| | | 3 | Не используется | — | — | — | |
| | SW6 | 1 | Model selection | 140V ON OFF | | | |
| | | 2 | | 140V ON OFF | | | |
| | | 3 | | 160V ON OFF | | | |
| | | 4 | | 160V ON OFF | | | |
| | | 5 | | 140Y ON OFF | | | |
| | | 6 | | 140Y ON OFF | | | |
| | | 7 | | 160Y ON OFF | | | |
| | | 8 | | 160Y ON OFF | | | |
| | SW9 | 1 | Настройки открытия LEV неработающего блока в режиме обогрева | Изменить | Нормальный режим | В любое время | |
| | | 2 | Интервал между режимами оттаивания | При высокой влажности | Нормальный режим | В любое время | |
| | | 3 | Значение ограничения входного тока | Меньше 3 А | Нормальный режим | Перед подачей питания | |
| | | 4 | Открытие LEV в режимах «вентиляция», «охлаждение» и при выключенном компрессоре в режиме обогрева | Активировано | Выключено | При выключенном блоке | |





2. Назначение разъема

| Тип разъема | Разъем | Функция | Состояние | | Когда активировать |
|-------------|-------------|------------------------|-----------------------|-----------------------|------------------------|
| | | | Контакты 1–2 замкнуты | Контакты 2–3 замкнуты | |
| Разъем | CN31 | Открытие LEV при пуске | Немного открыт | Нормальный режим | При включенном питании |

13. Диагностический индикатор на плате блока

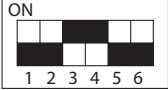
| Положение SW2 | Индикация | Описание | Ед. изм. | | | | | | | | | | | | | | | | | | | | | | | | | | | | | | | | | | | | | | | | |
|---------------|--|--|-----------------|-----|--|--|--|---|---|---|--------|---|---|---|--------|---|---|---|--------|---|---|---|--------|---|---|---|--------|---|---|---|--------|---|---|---|--------|---|---|---|--------|---|---|---|---------------------|
| | Фреонопровод: жидкость (ТНЗ) - 40~90 | - 40~90 * При индикации отрицательных температур последовательно мигают: значение и знак «-». Например, -10 °C: 0,5 с 0,5с 2 с -□ → 10 → □□ | °C | | | | | | | | | | | | | | | | | | | | | | | | | | | | | | | | | | | | | | | | |
| | Температура нагнетания (ТН4) 3~217 | 3~217 * Для индикации значений более 100 °C последовательно мигают: сотни и десятки-единицы. Например, -105 °C: 0,5 с 0,5 с 2 с □1 → 05 → □□ | °C | | | | | | | | | | | | | | | | | | | | | | | | | | | | | | | | | | | | | | | | |
| | Производительность вентилятора 0~10 | 0~10 | шаг | | | | | | | | | | | | | | | | | | | | | | | | | | | | | | | | | | | | | | | | |
| | Количество циклов включения/ выключения компрессора 0~9999 | 0~9999 * Индицируется количество сотен циклов. Если данное значение больше 99, то последовательно мигают: сотни и десятки-единицы. Например, 42500 циклов (425 × 100): 0,5 с 0,5с 2 с □4 → 25 → □□ | х 100 циклов | | | | | | | | | | | | | | | | | | | | | | | | | | | | | | | | | | | | | | | | |
| | Наработка компрессора 0~9999 | 0~9999 * Индицируется количество десятков часов. Если данное значение больше 99, то последовательно мигают: сотни и десятки-единицы. Например, 2450 часов (245 × 10): 0,5 с 0,5с 2 с □2 → 45 → □□ | х 10 часов | | | | | | | | | | | | | | | | | | | | | | | | | | | | | | | | | | | | | | | | |
| | Ток компрессора 0~50 | 0~50 * Индицируется только целая часть числа. | А | | | | | | | | | | | | | | | | | | | | | | | | | | | | | | | | | | | | | | | | |
| | Частота вращения компрессора 0~225 | 0~255 * Для индикации значений более 99 Гц последовательно мигают: сотни и десятки-единицы. Например, 125 Гц: 0,5 с 0,5 с 2 с □1 → 25 → □□ | Гц | | | | | | | | | | | | | | | | | | | | | | | | | | | | | | | | | | | | | | | | |
| | Количество импульсов открытия LEV 0~500 | <table border="1" style="display: inline-table; vertical-align: middle;"> <thead> <tr> <th></th> <th colspan="3">SW1</th> </tr> <tr> <th></th> <th>4</th> <th>5</th> <th>6</th> </tr> </thead> <tbody> <tr> <td>Блок 1</td> <td>0</td> <td>0</td> <td>0</td> </tr> <tr> <td>Блок 2</td> <td>1</td> <td>0</td> <td>0</td> </tr> <tr> <td>Блок 3</td> <td>0</td> <td>1</td> <td>0</td> </tr> <tr> <td>Блок 4</td> <td>1</td> <td>1</td> <td>0</td> </tr> <tr> <td>Блок 5</td> <td>0</td> <td>0</td> <td>1</td> </tr> <tr> <td>Блок 6</td> <td>1</td> <td>0</td> <td>1</td> </tr> <tr> <td>Блок 7</td> <td>0</td> <td>1</td> <td>1</td> </tr> <tr> <td>Блок 8</td> <td>1</td> <td>1</td> <td>1</td> </tr> </tbody> </table> 0~500 * Для индикации значений более 99 импульсов последовательно мигают: сотни и десятки-единицы. Например, 150 импульсов: 0,5 с 0,5 с 2 с □1 → 50 → □□ | | SW1 | | | | 4 | 5 | 6 | Блок 1 | 0 | 0 | 0 | Блок 2 | 1 | 0 | 0 | Блок 3 | 0 | 1 | 0 | Блок 4 | 1 | 1 | 0 | Блок 5 | 0 | 0 | 1 | Блок 6 | 1 | 0 | 1 | Блок 7 | 0 | 1 | 1 | Блок 8 | 1 | 1 | 1 | кол-во импульсов |
| | SW1 | | | | | | | | | | | | | | | | | | | | | | | | | | | | | | | | | | | | | | | | | | |
| | 4 | 5 | 6 | | | | | | | | | | | | | | | | | | | | | | | | | | | | | | | | | | | | | | | | |
| Блок 1 | 0 | 0 | 0 | | | | | | | | | | | | | | | | | | | | | | | | | | | | | | | | | | | | | | | | |
| Блок 2 | 1 | 0 | 0 | | | | | | | | | | | | | | | | | | | | | | | | | | | | | | | | | | | | | | | | |
| Блок 3 | 0 | 1 | 0 | | | | | | | | | | | | | | | | | | | | | | | | | | | | | | | | | | | | | | | | |
| Блок 4 | 1 | 1 | 0 | | | | | | | | | | | | | | | | | | | | | | | | | | | | | | | | | | | | | | | | |
| Блок 5 | 0 | 0 | 1 | | | | | | | | | | | | | | | | | | | | | | | | | | | | | | | | | | | | | | | | |
| Блок 6 | 1 | 0 | 1 | | | | | | | | | | | | | | | | | | | | | | | | | | | | | | | | | | | | | | | | |
| Блок 7 | 0 | 1 | 1 | | | | | | | | | | | | | | | | | | | | | | | | | | | | | | | | | | | | | | | | |
| Блок 8 | 1 | 1 | 1 | | | | | | | | | | | | | | | | | | | | | | | | | | | | | | | | | | | | | | | | |
| | Код предварительной неисправности | Мигает - код предварительной неисправности; Включен - код неисправности; «00» - предварительных неисправностей нет. | код | | | | | | | | | | | | | | | | | | | | | | | | | | | | | | | | | | | | | | | | |
| | Режим работы, в котором появилась неисправность | Указывается режим работы, в котором появилась неисправность, индицируемая при следующем положении SW2. (SW2) | код | | | | | | | | | | | | | | | | | | | | | | | | | | | | | | | | | | | | | | | | |

13. Диагностический индикатор на плате блока

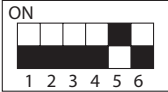
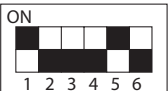
| Положение SW2 | Индикация | Описание | Ед. изм. | | | | | | | | | | | | | | | | | | | | | | | | | | | | | | | | | | | | | | | |
|--|--|--|----------|--|--|---|---|---|--------|---|---|---|--------|---|---|---|--------|---|---|---|--------|---|---|---|--------|---|---|---|--------|---|---|---|--------|---|---|---|--------|---|---|---|---|-----|
|  | Фреонопровод: жидкость (ТН3) перед возникновением неисправности - 40~90 | - 40~90 * При индикации отрицательных температур последовательно мигают: значение и знак «-». Например, -15°C: 0,5 с 0,5 с 2 с -□ → 15 → □□ ↑ | °C | | | | | | | | | | | | | | | | | | | | | | | | | | | | | | | | | | | | | | | |
|  | Температура нагнетания (ТН4) перед возникновением неисправности 3~217 | 3~217 * Для индикации значений более 99°C последовательно мигают: сотни и десятки-единицы. Например, -130°C: 0,5 с 0,5 с 2 с □1 → 30 → □□ ↑ | °C | | | | | | | | | | | | | | | | | | | | | | | | | | | | | | | | | | | | | | | |
|  | Ток компрессора перед возникновением неисправности 0~50 | 0~50 | А | | | | | | | | | | | | | | | | | | | | | | | | | | | | | | | | | | | | | | | |
|  | Код неисправности (1) - последний. Код и номер блока мигают на индикаторе попеременно. | Если в памяти нет кодов неисправностей, то «0» и «-» мигают попеременно. | код | | | | | | | | | | | | | | | | | | | | | | | | | | | | | | | | | | | | | | | |
|  | Код неисправности (2). Код и номер блока мигают на индикаторе попеременно. | Если в памяти нет кодов неисправностей, то «0» и «-» мигают попеременно. | код | | | | | | | | | | | | | | | | | | | | | | | | | | | | | | | | | | | | | | | |
|  | Длительность сигнала ON термостата 0~999 | 0~999 * Индицируется количество минут. Если данное значение больше 99, то последовательно мигают: сотни и десятки-единицы. Например, 245 минут: 0,5 с 0,5 с 2 с □2 → 45 → □□ ↑ | минуты | | | | | | | | | | | | | | | | | | | | | | | | | | | | | | | | | | | | | | | |
| | Длительность тестового режима 0~120 | 0~120 * Индицируется количество минут. Если данное значение больше 99, то последовательно мигают: сотни и десятки-единицы. Например, 105 минут: 0,5 с 0,5 с 2 с □1 → 05 → □□ ↑ | минуты | | | | | | | | | | | | | | | | | | | | | | | | | | | | | | | | | | | | | | | |
|  | Код производительности внутреннего блока (Qj) <table border="1" data-bbox="518 1635 718 1870" style="margin-left: 20px;"> <thead> <tr> <th rowspan="2"></th> <th colspan="3">SW1</th> </tr> <tr> <th>4</th> <th>5</th> <th>6</th> </tr> </thead> <tbody> <tr> <td>Блок 1</td> <td>0</td> <td>0</td> <td>0</td> </tr> <tr> <td>Блок 2</td> <td>1</td> <td>0</td> <td>0</td> </tr> <tr> <td>Блок 3</td> <td>0</td> <td>1</td> <td>0</td> </tr> <tr> <td>Блок 4</td> <td>1</td> <td>1</td> <td>0</td> </tr> <tr> <td>Блок 5</td> <td>0</td> <td>0</td> <td>1</td> </tr> <tr> <td>Блок 6</td> <td>1</td> <td>0</td> <td>1</td> </tr> <tr> <td>Блок 7</td> <td>0</td> <td>1</td> <td>1</td> </tr> <tr> <td>Блок 8</td> <td>1</td> <td>1</td> <td>1</td> </tr> </tbody> </table> | | SW1 | | | 4 | 5 | 6 | Блок 1 | 0 | 0 | 0 | Блок 2 | 1 | 0 | 0 | Блок 3 | 0 | 1 | 0 | Блок 4 | 1 | 1 | 0 | Блок 5 | 0 | 0 | 1 | Блок 6 | 1 | 0 | 1 | Блок 7 | 0 | 1 | 1 | Блок 8 | 1 | 1 | 1 | Индицируется код производительности внутреннего блока | код |
| | SW1 | | | | | | | | | | | | | | | | | | | | | | | | | | | | | | | | | | | | | | | | | |
| | 4 | 5 | 6 | | | | | | | | | | | | | | | | | | | | | | | | | | | | | | | | | | | | | | | |
| Блок 1 | 0 | 0 | 0 | | | | | | | | | | | | | | | | | | | | | | | | | | | | | | | | | | | | | | | |
| Блок 2 | 1 | 0 | 0 | | | | | | | | | | | | | | | | | | | | | | | | | | | | | | | | | | | | | | | |
| Блок 3 | 0 | 1 | 0 | | | | | | | | | | | | | | | | | | | | | | | | | | | | | | | | | | | | | | | |
| Блок 4 | 1 | 1 | 0 | | | | | | | | | | | | | | | | | | | | | | | | | | | | | | | | | | | | | | | |
| Блок 5 | 0 | 0 | 1 | | | | | | | | | | | | | | | | | | | | | | | | | | | | | | | | | | | | | | | |
| Блок 6 | 1 | 0 | 1 | | | | | | | | | | | | | | | | | | | | | | | | | | | | | | | | | | | | | | | |
| Блок 7 | 0 | 1 | 1 | | | | | | | | | | | | | | | | | | | | | | | | | | | | | | | | | | | | | | | |
| Блок 8 | 1 | 1 | 1 | | | | | | | | | | | | | | | | | | | | | | | | | | | | | | | | | | | | | | | |

13. Диагностический индикатор на плате блока

| Положение SW2 | Индикация | Описание | Ед. изм. | | | | | | | | | | | | | | | | | | | | | | | | | | | | | | | | | | | | | | | |
|-----------------|--|--|---------------------------|-----------------------|----------------|---|-----------------|------------------------------|----------------|-----------------------|------------|--|--------|---|---|---|--------|---|---|---|--------|---|---|---|--------|---|---|---|--------|---|---|---|--------|---|---|---|--------|---|---|---|--|----|
| | Код производительности | Код производительности наружного блока: <table border="1"> <thead> <tr> <th>Блок</th> <th>Код</th> </tr> </thead> <tbody> <tr> <td>MXZ-8A140VA/YA</td> <td>25</td> </tr> <tr> <td>MXZ-8A160VA/YA</td> <td>28</td> </tr> </tbody> </table> | Блок | Код | MXZ-8A140VA/YA | 25 | MXZ-8A160VA/YA | 28 | код | | | | | | | | | | | | | | | | | | | | | | | | | | | | | | | | | |
| Блок | Код | | | | | | | | | | | | | | | | | | | | | | | | | | | | | | | | | | | | | | | | | |
| MXZ-8A140VA/YA | 25 | | | | | | | | | | | | | | | | | | | | | | | | | | | | | | | | | | | | | | | | | |
| MXZ-8A160VA/YA | 28 | | | | | | | | | | | | | | | | | | | | | | | | | | | | | | | | | | | | | | | | | |
| | Общие характеристики наружного блока | • Десятки <table border="1"> <thead> <tr> <th>Характеристика</th> <th>Расшифровка индикации</th> </tr> </thead> <tbody> <tr> <td>Модификация</td> <td>«0» - обогрев, «1» - только охлаждение</td> </tr> <tr> <td>Система питания</td> <td>«0» - 1 фаза, «2» - три фазы</td> </tr> </tbody> </table> • Единицы <table border="1"> <thead> <tr> <th>Характеристика</th> <th>Расшифровка индикации</th> </tr> </thead> <tbody> <tr> <td>Оттаивание</td> <td>0 - обычный, 1 - при повышенной влажности</td> </tr> </tbody> </table> Например, для MXZ-8A140VA индицируется "00". | Характеристика | Расшифровка индикации | Модификация | «0» - обогрев, «1» - только охлаждение | Система питания | «0» - 1 фаза, «2» - три фазы | Характеристика | Расшифровка индикации | Оттаивание | 0 - обычный, 1 - при повышенной влажности | код | | | | | | | | | | | | | | | | | | | | | | | | | | | | | |
| Характеристика | Расшифровка индикации | | | | | | | | | | | | | | | | | | | | | | | | | | | | | | | | | | | | | | | | | |
| Модификация | «0» - обогрев, «1» - только охлаждение | | | | | | | | | | | | | | | | | | | | | | | | | | | | | | | | | | | | | | | | | |
| Система питания | «0» - 1 фаза, «2» - три фазы | | | | | | | | | | | | | | | | | | | | | | | | | | | | | | | | | | | | | | | | | |
| Характеристика | Расшифровка индикации | | | | | | | | | | | | | | | | | | | | | | | | | | | | | | | | | | | | | | | | | |
| Оттаивание | 0 - обычный, 1 - при повышенной влажности | | | | | | | | | | | | | | | | | | | | | | | | | | | | | | | | | | | | | | | | | |
| | Труба внутреннего блока: жидкость – 39~88 <table border="1"> <thead> <tr> <th rowspan="2"></th> <th colspan="3">SW1</th> </tr> <tr> <th>4</th> <th>5</th> <th>6</th> </tr> </thead> <tbody> <tr> <td>Блок 1</td> <td>0</td> <td>0</td> <td>0</td> </tr> <tr> <td>Блок 2</td> <td>1</td> <td>0</td> <td>0</td> </tr> <tr> <td>Блок 3</td> <td>0</td> <td>1</td> <td>0</td> </tr> <tr> <td>Блок 4</td> <td>1</td> <td>1</td> <td>0</td> </tr> <tr> <td>Блок 5</td> <td>0</td> <td>0</td> <td>1</td> </tr> <tr> <td>Блок 6</td> <td>1</td> <td>0</td> <td>1</td> </tr> <tr> <td>Блок 7</td> <td>0</td> <td>1</td> <td>1</td> </tr> <tr> <td>Блок 8</td> <td>1</td> <td>1</td> <td>1</td> </tr> </tbody> </table> | | SW1 | | | 4 | 5 | 6 | Блок 1 | 0 | 0 | 0 | Блок 2 | 1 | 0 | 0 | Блок 3 | 0 | 1 | 0 | Блок 4 | 1 | 1 | 0 | Блок 5 | 0 | 0 | 1 | Блок 6 | 1 | 0 | 1 | Блок 7 | 0 | 1 | 1 | Блок 8 | 1 | 1 | 1 | – 39~88 * При индикации отрицательных температур последовательно мигают: значение и знак «-». | °C |
| | SW1 | | | | | | | | | | | | | | | | | | | | | | | | | | | | | | | | | | | | | | | | | |
| | 4 | 5 | 6 | | | | | | | | | | | | | | | | | | | | | | | | | | | | | | | | | | | | | | | |
| Блок 1 | 0 | 0 | 0 | | | | | | | | | | | | | | | | | | | | | | | | | | | | | | | | | | | | | | | |
| Блок 2 | 1 | 0 | 0 | | | | | | | | | | | | | | | | | | | | | | | | | | | | | | | | | | | | | | | |
| Блок 3 | 0 | 1 | 0 | | | | | | | | | | | | | | | | | | | | | | | | | | | | | | | | | | | | | | | |
| Блок 4 | 1 | 1 | 0 | | | | | | | | | | | | | | | | | | | | | | | | | | | | | | | | | | | | | | | |
| Блок 5 | 0 | 0 | 1 | | | | | | | | | | | | | | | | | | | | | | | | | | | | | | | | | | | | | | | |
| Блок 6 | 1 | 0 | 1 | | | | | | | | | | | | | | | | | | | | | | | | | | | | | | | | | | | | | | | |
| Блок 7 | 0 | 1 | 1 | | | | | | | | | | | | | | | | | | | | | | | | | | | | | | | | | | | | | | | |
| Блок 8 | 1 | 1 | 1 | | | | | | | | | | | | | | | | | | | | | | | | | | | | | | | | | | | | | | | |
| | Труба внутреннего блока: конденсация, испарение – 39~88 <table border="1"> <thead> <tr> <th rowspan="2"></th> <th colspan="3">SW1</th> </tr> <tr> <th>4</th> <th>5</th> <th>6</th> </tr> </thead> <tbody> <tr> <td>Блок 1</td> <td>0</td> <td>0</td> <td>0</td> </tr> <tr> <td>Блок 2</td> <td>1</td> <td>0</td> <td>0</td> </tr> <tr> <td>Блок 3</td> <td>0</td> <td>1</td> <td>0</td> </tr> <tr> <td>Блок 4</td> <td>1</td> <td>1</td> <td>0</td> </tr> <tr> <td>Блок 5</td> <td>0</td> <td>0</td> <td>1</td> </tr> <tr> <td>Блок 6</td> <td>1</td> <td>0</td> <td>1</td> </tr> <tr> <td>Блок 7</td> <td>0</td> <td>1</td> <td>1</td> </tr> <tr> <td>Блок 8</td> <td>1</td> <td>1</td> <td>1</td> </tr> </tbody> </table> | | SW1 | | | 4 | 5 | 6 | Блок 1 | 0 | 0 | 0 | Блок 2 | 1 | 0 | 0 | Блок 3 | 0 | 1 | 0 | Блок 4 | 1 | 1 | 0 | Блок 5 | 0 | 0 | 1 | Блок 6 | 1 | 0 | 1 | Блок 7 | 0 | 1 | 1 | Блок 8 | 1 | 1 | 1 | – 39~88 * При индикации отрицательных температур последовательно мигают: значение и знак «-». | °C |
| | SW1 | | | | | | | | | | | | | | | | | | | | | | | | | | | | | | | | | | | | | | | | | |
| | 4 | 5 | 6 | | | | | | | | | | | | | | | | | | | | | | | | | | | | | | | | | | | | | | | |
| Блок 1 | 0 | 0 | 0 | | | | | | | | | | | | | | | | | | | | | | | | | | | | | | | | | | | | | | | |
| Блок 2 | 1 | 0 | 0 | | | | | | | | | | | | | | | | | | | | | | | | | | | | | | | | | | | | | | | |
| Блок 3 | 0 | 1 | 0 | | | | | | | | | | | | | | | | | | | | | | | | | | | | | | | | | | | | | | | |
| Блок 4 | 1 | 1 | 0 | | | | | | | | | | | | | | | | | | | | | | | | | | | | | | | | | | | | | | | |
| Блок 5 | 0 | 0 | 1 | | | | | | | | | | | | | | | | | | | | | | | | | | | | | | | | | | | | | | | |
| Блок 6 | 1 | 0 | 1 | | | | | | | | | | | | | | | | | | | | | | | | | | | | | | | | | | | | | | | |
| Блок 7 | 0 | 1 | 1 | | | | | | | | | | | | | | | | | | | | | | | | | | | | | | | | | | | | | | | |
| Блок 8 | 1 | 1 | 1 | | | | | | | | | | | | | | | | | | | | | | | | | | | | | | | | | | | | | | | |
| | Труба блока-распределителя: газ – 39~88 <table border="1"> <thead> <tr> <th rowspan="2"></th> <th colspan="3">SW1</th> </tr> <tr> <th>4</th> <th>5</th> <th>6</th> </tr> </thead> <tbody> <tr> <td>Блок 1</td> <td>0</td> <td>0</td> <td>0</td> </tr> <tr> <td>Блок 2</td> <td>1</td> <td>0</td> <td>0</td> </tr> <tr> <td>Блок 3</td> <td>0</td> <td>1</td> <td>0</td> </tr> <tr> <td>Блок 4</td> <td>1</td> <td>1</td> <td>0</td> </tr> <tr> <td>Блок 5</td> <td>0</td> <td>0</td> <td>1</td> </tr> <tr> <td>Блок 6</td> <td>1</td> <td>0</td> <td>1</td> </tr> <tr> <td>Блок 7</td> <td>0</td> <td>1</td> <td>1</td> </tr> <tr> <td>Блок 8</td> <td>1</td> <td>1</td> <td>1</td> </tr> </tbody> </table> | | SW1 | | | 4 | 5 | 6 | Блок 1 | 0 | 0 | 0 | Блок 2 | 1 | 0 | 0 | Блок 3 | 0 | 1 | 0 | Блок 4 | 1 | 1 | 0 | Блок 5 | 0 | 0 | 1 | Блок 6 | 1 | 0 | 1 | Блок 7 | 0 | 1 | 1 | Блок 8 | 1 | 1 | 1 | – 39~88 * При индикации отрицательных температур последовательно мигают: значение и знак «-». | °C |
| | SW1 | | | | | | | | | | | | | | | | | | | | | | | | | | | | | | | | | | | | | | | | | |
| | 4 | 5 | 6 | | | | | | | | | | | | | | | | | | | | | | | | | | | | | | | | | | | | | | | |
| Блок 1 | 0 | 0 | 0 | | | | | | | | | | | | | | | | | | | | | | | | | | | | | | | | | | | | | | | |
| Блок 2 | 1 | 0 | 0 | | | | | | | | | | | | | | | | | | | | | | | | | | | | | | | | | | | | | | | |
| Блок 3 | 0 | 1 | 0 | | | | | | | | | | | | | | | | | | | | | | | | | | | | | | | | | | | | | | | |
| Блок 4 | 1 | 1 | 0 | | | | | | | | | | | | | | | | | | | | | | | | | | | | | | | | | | | | | | | |
| Блок 5 | 0 | 0 | 1 | | | | | | | | | | | | | | | | | | | | | | | | | | | | | | | | | | | | | | | |
| Блок 6 | 1 | 0 | 1 | | | | | | | | | | | | | | | | | | | | | | | | | | | | | | | | | | | | | | | |
| Блок 7 | 0 | 1 | 1 | | | | | | | | | | | | | | | | | | | | | | | | | | | | | | | | | | | | | | | |
| Блок 8 | 1 | 1 | 1 | | | | | | | | | | | | | | | | | | | | | | | | | | | | | | | | | | | | | | | |
| | Целевая температура испарения: ETm (охлаждение) Целевое давление конденсации: Pdm (обогрев) – 39~88 | – 39~88 * При индикации отрицательных температур последовательно мигают: значение и знак «-». | °C кгс/см ² | | | | | | | | | | | | | | | | | | | | | | | | | | | | | | | | | | | | | | | |
| | Температура в помещении 8~39 <table border="1"> <thead> <tr> <th rowspan="2"></th> <th colspan="3">SW1</th> </tr> <tr> <th>4</th> <th>5</th> <th>6</th> </tr> </thead> <tbody> <tr> <td>Блок 1</td> <td>0</td> <td>0</td> <td>0</td> </tr> <tr> <td>Блок 2</td> <td>1</td> <td>0</td> <td>0</td> </tr> <tr> <td>Блок 3</td> <td>0</td> <td>1</td> <td>0</td> </tr> <tr> <td>Блок 4</td> <td>1</td> <td>1</td> <td>0</td> </tr> <tr> <td>Блок 5</td> <td>0</td> <td>0</td> <td>1</td> </tr> <tr> <td>Блок 6</td> <td>1</td> <td>0</td> <td>1</td> </tr> <tr> <td>Блок 7</td> <td>0</td> <td>1</td> <td>1</td> </tr> <tr> <td>Блок 8</td> <td>1</td> <td>1</td> <td>1</td> </tr> </tbody> </table> | | SW1 | | | 4 | 5 | 6 | Блок 1 | 0 | 0 | 0 | Блок 2 | 1 | 0 | 0 | Блок 3 | 0 | 1 | 0 | Блок 4 | 1 | 1 | 0 | Блок 5 | 0 | 0 | 1 | Блок 6 | 1 | 0 | 1 | Блок 7 | 0 | 1 | 1 | Блок 8 | 1 | 1 | 1 | 8~39 | °C |
| | SW1 | | | | | | | | | | | | | | | | | | | | | | | | | | | | | | | | | | | | | | | | | |
| | 4 | 5 | 6 | | | | | | | | | | | | | | | | | | | | | | | | | | | | | | | | | | | | | | | |
| Блок 1 | 0 | 0 | 0 | | | | | | | | | | | | | | | | | | | | | | | | | | | | | | | | | | | | | | | |
| Блок 2 | 1 | 0 | 0 | | | | | | | | | | | | | | | | | | | | | | | | | | | | | | | | | | | | | | | |
| Блок 3 | 0 | 1 | 0 | | | | | | | | | | | | | | | | | | | | | | | | | | | | | | | | | | | | | | | |
| Блок 4 | 1 | 1 | 0 | | | | | | | | | | | | | | | | | | | | | | | | | | | | | | | | | | | | | | | |
| Блок 5 | 0 | 0 | 1 | | | | | | | | | | | | | | | | | | | | | | | | | | | | | | | | | | | | | | | |
| Блок 6 | 1 | 0 | 1 | | | | | | | | | | | | | | | | | | | | | | | | | | | | | | | | | | | | | | | |
| Блок 7 | 0 | 1 | 1 | | | | | | | | | | | | | | | | | | | | | | | | | | | | | | | | | | | | | | | |
| Блок 8 | 1 | 1 | 1 | | | | | | | | | | | | | | | | | | | | | | | | | | | | | | | | | | | | | | | |

13. Диагностический индикатор на плате блока

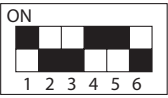
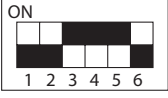
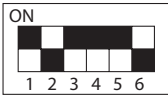
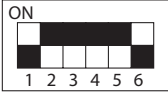
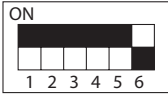
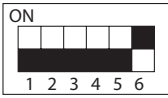
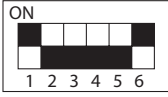
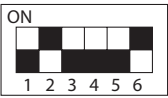
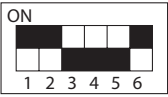
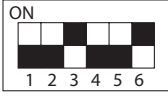
| Положение SW2 | Индикация | Описание | Ед. изм. | | | | | | | | | | | | | | | | | | | | | | | | | | | | | | | | | | | | | | | | |
|--|--|---|-------------------------|--|--|--|---|---|---|--------|---|---|---|--------|---|---|---|--------|---|---|---|--------|---|---|---|--------|---|---|---|--------|---|---|---|--------|---|---|---|--------|---|---|---|-------|----|
|  | Установленная температура внутренних блоков 17~30 <table border="1" style="margin-left: 20px;"> <thead> <tr> <th></th> <th colspan="3">SW1</th> </tr> <tr> <th></th> <th>4</th> <th>5</th> <th>6</th> </tr> </thead> <tbody> <tr> <td>Блок 1</td> <td>0</td> <td>0</td> <td>0</td> </tr> <tr> <td>Блок 2</td> <td>1</td> <td>0</td> <td>0</td> </tr> <tr> <td>Блок 3</td> <td>0</td> <td>1</td> <td>0</td> </tr> <tr> <td>Блок 4</td> <td>1</td> <td>1</td> <td>0</td> </tr> <tr> <td>Блок 5</td> <td>0</td> <td>0</td> <td>1</td> </tr> <tr> <td>Блок 6</td> <td>1</td> <td>0</td> <td>1</td> </tr> <tr> <td>Блок 7</td> <td>0</td> <td>1</td> <td>1</td> </tr> <tr> <td>Блок 8</td> <td>1</td> <td>1</td> <td>1</td> </tr> </tbody> </table> | | SW1 | | | | 4 | 5 | 6 | Блок 1 | 0 | 0 | 0 | Блок 2 | 1 | 0 | 0 | Блок 3 | 0 | 1 | 0 | Блок 4 | 1 | 1 | 0 | Блок 5 | 0 | 0 | 1 | Блок 6 | 1 | 0 | 1 | Блок 7 | 0 | 1 | 1 | Блок 8 | 1 | 1 | 1 | 17~30 | °C |
| | SW1 | | | | | | | | | | | | | | | | | | | | | | | | | | | | | | | | | | | | | | | | | | |
| | 4 | 5 | 6 | | | | | | | | | | | | | | | | | | | | | | | | | | | | | | | | | | | | | | | | |
| Блок 1 | 0 | 0 | 0 | | | | | | | | | | | | | | | | | | | | | | | | | | | | | | | | | | | | | | | | |
| Блок 2 | 1 | 0 | 0 | | | | | | | | | | | | | | | | | | | | | | | | | | | | | | | | | | | | | | | | |
| Блок 3 | 0 | 1 | 0 | | | | | | | | | | | | | | | | | | | | | | | | | | | | | | | | | | | | | | | | |
| Блок 4 | 1 | 1 | 0 | | | | | | | | | | | | | | | | | | | | | | | | | | | | | | | | | | | | | | | | |
| Блок 5 | 0 | 0 | 1 | | | | | | | | | | | | | | | | | | | | | | | | | | | | | | | | | | | | | | | | |
| Блок 6 | 1 | 0 | 1 | | | | | | | | | | | | | | | | | | | | | | | | | | | | | | | | | | | | | | | | |
| Блок 7 | 0 | 1 | 1 | | | | | | | | | | | | | | | | | | | | | | | | | | | | | | | | | | | | | | | | |
| Блок 8 | 1 | 1 | 1 | | | | | | | | | | | | | | | | | | | | | | | | | | | | | | | | | | | | | | | | |
|  | Температура фреонпровода: конденсация/испарение (ТН6) – 39~88 | – 39~88 * При индикации отрицательных температур последовательно мигают: значение и знак «-». | °C | | | | | | | | | | | | | | | | | | | | | | | | | | | | | | | | | | | | | | | | |
|  | Наружная температура (ТН7) – 39~88 | – 39~88 * При индикации отрицательных температур последовательно мигают: значение и знак «-». | °C | | | | | | | | | | | | | | | | | | | | | | | | | | | | | | | | | | | | | | | | |
|  | Температура теплоотвода (ТН8) – 40~200 | – 40~200 * При индикации отрицательных температур последовательно мигают: значение и знак «-». * Для индикации значений более 99°C последовательно мигают: сотни и десятки-единицы. | °C | | | | | | | | | | | | | | | | | | | | | | | | | | | | | | | | | | | | | | | | |
|  | Перегрев паров хладагента SHd 0~255 | 0~255 * Для индикации значений более 99°C последовательно мигают: сотни и десятки-единицы. | °C | | | | | | | | | | | | | | | | | | | | | | | | | | | | | | | | | | | | | | | | |
|  | Переохлаждение SC (режим охлаждения) 0~130 | 0~130 * Для индикации значений более 99°C последовательно мигают: сотни и десятки-единицы. | °C | | | | | | | | | | | | | | | | | | | | | | | | | | | | | | | | | | | | | | | | |
|  | Входной ток наружного блока | 0~500 * Для индикации значений более 99°C последовательно мигают: сотни и десятки-единицы. | 0,1 A | | | | | | | | | | | | | | | | | | | | | | | | | | | | | | | | | | | | | | | | |
|  | Высокое давление 63HS | * Для индикации значений более 99°C последовательно мигают: сотни и десятки-единицы. (0~4,9 МПа) | 0,1 кгс/см ² | | | | | | | | | | | | | | | | | | | | | | | | | | | | | | | | | | | | | | | | |
|  | Целевая частота вращения компрессора 0~255 | 0~255 * Для индикации значений более 99 Гц последовательно мигают: сотни и десятки-единицы. | Гц | | | | | | | | | | | | | | | | | | | | | | | | | | | | | | | | | | | | | | | | |
|  | Постоянное (выпрямленное) напряжение 180~370 | 180~370 * Для индикации значений более 99 В последовательно мигают: сотни и десятки-единицы. | В | | | | | | | | | | | | | | | | | | | | | | | | | | | | | | | | | | | | | | | | |



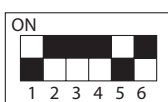
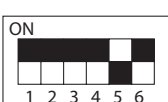
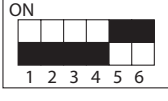
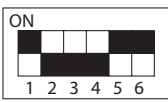
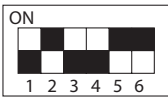
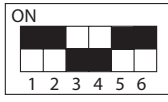
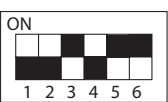

13. Диагностический индикатор на плате блока

| Положение SW2 | Индикация | Описание | Ед. изм. |
|---------------|--|--|----------|
| | Целевое переохлаждение: SCm (режим охлаждения) | 0~255 * Для индикации значений более 99°C последовательно мигают: сотни и десятки-единицы. | °C |
| | Код предварительной неисправности (2) наружного блока | Мигает - код предварительной неисправности Включен - код неисправности «00» - предварительных неисправностей нет | код |
| | Код предварительной неисправности (3) наружного блока | Мигает - код предварительной неисправности Включен - код неисправности «00» - предварительных неисправностей нет | код |
| | Код неисправности (3) - самый старый. Код и номер блока мигают на индикаторе попеременно. | Если в памяти нет кодов неисправностей, то «00» и «-» мигают попеременно. | код |
| | Неисправность термистора или датчика давления [Если нет неисправности, то индицируется «-»] | 3: фреонопровод: жидкость - термистор TH3 7: наружная температура - термистор TH7 8: термистор на теплоотводе 23: термисторы в блоке-распределителе - TH-A~E 63: датчик давления (63) | код |
| | Частота вращения компрессора перед возникновением неисправности 0~255 | 0~255 * Для индикации значений более 99 Гц последовательно мигают: сотни и десятки-единицы. Например, 125 Гц: $\square 1 \xrightarrow{0,5\text{ с}} \rightarrow 25 \xrightarrow{0,5\text{ с}} \rightarrow \square \square$ | Гц |
| | Производительность вентилятора перед возникновением неисправности 0~10 | 0~10 | Шаг |
| | Количество импульсов открытия LEV перед возникновением неисправности 0~500 | 0~500 * Для индикации значений более 99 импульсов последовательно мигают: сотни и десятки-единицы. Например, 130 импульсов: $\square 1 \xrightarrow{0,5\text{ с}} \rightarrow 30 \xrightarrow{0,5\text{ с}} \rightarrow \square \square$ * Для блоков P100 индицируется значение суммы двух импульсов. Пример: Блок 1 (P100) = 750 имп. Блок 2(P100 или др.)= 400 имп. | Импульсы |
| | Температура в помещении перед возникновением неисправности 8~39 | 8~39 | °C |

13. Диагностический индикатор на плате блока

| Положение SW2 | Индикация | Описание | Ед. изм. | | | | | | | | | |
|--|--|---|----------|-------|-----|----|------|------|---------|--|--|----|
|  | Внутренний блок: температура жидкого хладагента перед возникновением неисправности – 39~88 | – 39~88 * При индикации отрицательных температур последовательно мигают: значение и знак «-». Например, -15°C: <table style="display: inline-table; vertical-align: middle;"> <tr> <td style="text-align: center;">0,5 с</td> <td style="text-align: center;">0,5 с</td> <td style="text-align: center;">2 с</td> </tr> <tr> <td style="text-align: center;">-□</td> <td style="text-align: center;">→ 15</td> <td style="text-align: center;">→ □□</td> </tr> <tr> <td colspan="3" style="text-align: center;">↑—————┘</td> </tr> </table> | 0,5 с | 0,5 с | 2 с | -□ | → 15 | → □□ | ↑—————┘ | | | °C |
| 0,5 с | 0,5 с | 2 с | | | | | | | | | | |
| -□ | → 15 | → □□ | | | | | | | | | | |
| ↑—————┘ | | | | | | | | | | | | |
|  | Внутренний блок: температура конденсации/испарения перед возникновением неисправности – 39~88 | – 39~88 * При индикации отрицательных температур последовательно мигают: значение и знак «-». Например, -15°C: <table style="display: inline-table; vertical-align: middle;"> <tr> <td style="text-align: center;">0,5 с</td> <td style="text-align: center;">0,5 с</td> <td style="text-align: center;">2 с</td> </tr> <tr> <td style="text-align: center;">-□</td> <td style="text-align: center;">→ 15</td> <td style="text-align: center;">→ □□</td> </tr> <tr> <td colspan="3" style="text-align: center;">↑—————┘</td> </tr> </table> | 0,5 с | 0,5 с | 2 с | -□ | → 15 | → □□ | ↑—————┘ | | | °C |
| 0,5 с | 0,5 с | 2 с | | | | | | | | | | |
| -□ | → 15 | → □□ | | | | | | | | | | |
| ↑—————┘ | | | | | | | | | | | | |
|  | Наружный блок: температура конденсации/испарения (ТН6) перед возникновением неисправности – 39~88 | – 39~88 * При индикации отрицательных температур последовательно мигают: значение и знак «-». Например, -15°C: <table style="display: inline-table; vertical-align: middle;"> <tr> <td style="text-align: center;">0,5 с</td> <td style="text-align: center;">0,5 с</td> <td style="text-align: center;">2 с</td> </tr> <tr> <td style="text-align: center;">-□</td> <td style="text-align: center;">→ 15</td> <td style="text-align: center;">→ □□</td> </tr> <tr> <td colspan="3" style="text-align: center;">↑—————┘</td> </tr> </table> | 0,5 с | 0,5 с | 2 с | -□ | → 15 | → □□ | ↑—————┘ | | | °C |
| 0,5 с | 0,5 с | 2 с | | | | | | | | | | |
| -□ | → 15 | → □□ | | | | | | | | | | |
| ↑—————┘ | | | | | | | | | | | | |
|  | Наружный блок: температура наружного воздуха (ТН7) перед возникновением неисправности – 39~88 | – 39~88 * При индикации отрицательных температур последовательно мигают: значение и знак «-». Например, -15°C: <table style="display: inline-table; vertical-align: middle;"> <tr> <td style="text-align: center;">0,5 с</td> <td style="text-align: center;">0,5 с</td> <td style="text-align: center;">2 с</td> </tr> <tr> <td style="text-align: center;">-□</td> <td style="text-align: center;">→ 15</td> <td style="text-align: center;">→ □□</td> </tr> <tr> <td colspan="3" style="text-align: center;">↑—————┘</td> </tr> </table> | 0,5 с | 0,5 с | 2 с | -□ | → 15 | → □□ | ↑—————┘ | | | °C |
| 0,5 с | 0,5 с | 2 с | | | | | | | | | | |
| -□ | → 15 | → □□ | | | | | | | | | | |
| ↑—————┘ | | | | | | | | | | | | |
|  | Наружный блок: температура теплоотвода (ТН8) перед возникновением неисправности – 40~200 | – 40~200 * При индикации отрицательных температур последовательно мигают: значение и знак «-». * Для индикации значений более 99°C последовательно мигают: сотни и десятки-единицы. | °C | | | | | | | | | |
|  | Перегрев паров хладагента SHd перед возникновением неисправности 0~255 | 0~255 * Для индикации значений более 99°C последовательно мигают: сотни и десятки-единицы. Например, 150°C: <table style="display: inline-table; vertical-align: middle;"> <tr> <td style="text-align: center;">0,5 с</td> <td style="text-align: center;">0,5 с</td> <td style="text-align: center;">2 с</td> </tr> <tr> <td style="text-align: center;">□1</td> <td style="text-align: center;">→ 50</td> <td style="text-align: center;">→ □□</td> </tr> <tr> <td colspan="3" style="text-align: center;">↑—————┘</td> </tr> </table> | 0,5 с | 0,5 с | 2 с | □1 | → 50 | → □□ | ↑—————┘ | | | °C |
| 0,5 с | 0,5 с | 2 с | | | | | | | | | | |
| □1 | → 50 | → □□ | | | | | | | | | | |
| ↑—————┘ | | | | | | | | | | | | |
|  | Переохлаждение SC перед возникновением неисправности 0~130 | 0~130 * Для индикации значений более 99°C последовательно мигают: сотни и десятки-единицы. Например, 115°C: <table style="display: inline-table; vertical-align: middle;"> <tr> <td style="text-align: center;">0,5 с</td> <td style="text-align: center;">0,5 с</td> <td style="text-align: center;">2 с</td> </tr> <tr> <td style="text-align: center;">□1</td> <td style="text-align: center;">→ 15</td> <td style="text-align: center;">→ □□</td> </tr> <tr> <td colspan="3" style="text-align: center;">↑—————┘</td> </tr> </table> | 0,5 с | 0,5 с | 2 с | □1 | → 15 | → □□ | ↑—————┘ | | | °C |
| 0,5 с | 0,5 с | 2 с | | | | | | | | | | |
| □1 | → 15 | → □□ | | | | | | | | | | |
| ↑—————┘ | | | | | | | | | | | | |

13. Диагностический индикатор на плате блока

| Положение SW2 | Индикация | Описание | Ед. изм. | | | | | | | | | | | | | | | | | | | | | | | | | | | | | | | | | | | | | | | | | | | | | | | | | | | | | |
|---|--|---|----------|-------------|-----------|---------------|---------------|----|-----------------------|---------------|----|-----------------------|------------------|--------|----------------------|-----------------|----|-----------------------------------|-----------------|----|--|-----------------|----|-----------------|-----------------|--------|-----------------|-----------------|---|-----------------|-----------------|---|-----------------|-----------------|---|-----------------|-----------|----------------|-------------|-----|--------|-------|--------|-----|--------|-----|--------|-----|--------|-----|--------|-----|--------|-----|--------|-----|
|  | Время работы термостата до возникновения неисправности 0~999 | 0~999 * Для индикации значений более 99 импульсов последовательно мигают: сотни и десятки-единицы. Например, 0,5 с 0,5 с 2 с 415 минут: □4 → 15 → □□ | минуты | | | | | | | | | | | | | | | | | | | | | | | | | | | | | | | | | | | | | | | | | | | | | | | | | | | | | |
|  | Целевое значение частоты вращения вентилятора | 0~999 | об/мин | | | | | | | | | | | | | | | | | | | | | | | | | | | | | | | | | | | | | | | | | | | | | | | | | | | | | |
|  | Переохлаждение (режи обогрева) | <table border="1"> <thead> <tr> <th rowspan="2"></th> <th colspan="3">SW1</th> </tr> <tr> <th>4</th> <th>5</th> <th>6</th> </tr> </thead> <tbody> <tr> <td>Блок 1</td> <td>0</td> <td>0</td> <td>0</td> </tr> <tr> <td>Блок 2</td> <td>1</td> <td>0</td> <td>0</td> </tr> <tr> <td>Блок 3</td> <td>0</td> <td>1</td> <td>0</td> </tr> <tr> <td>Блок 4</td> <td>1</td> <td>1</td> <td>0</td> </tr> <tr> <td>Блок 5</td> <td>0</td> <td>0</td> <td>1</td> </tr> <tr> <td>Блок 6</td> <td>1</td> <td>0</td> <td>1</td> </tr> <tr> <td>Блок 7</td> <td>0</td> <td>1</td> <td>1</td> </tr> <tr> <td>Блок 8</td> <td>1</td> <td>1</td> <td>1</td> </tr> </tbody> </table> | | SW1 | | | 4 | 5 | 6 | Блок 1 | 0 | 0 | 0 | Блок 2 | 1 | 0 | 0 | Блок 3 | 0 | 1 | 0 | Блок 4 | 1 | 1 | 0 | Блок 5 | 0 | 0 | 1 | Блок 6 | 1 | 0 | 1 | Блок 7 | 0 | 1 | 1 | Блок 8 | 1 | 1 | 1 | 0~130 | °C | | | | | | | | | | | | | |
| | SW1 | | | | | | | | | | | | | | | | | | | | | | | | | | | | | | | | | | | | | | | | | | | | | | | | | | | | | | | |
| | 4 | 5 | 6 | | | | | | | | | | | | | | | | | | | | | | | | | | | | | | | | | | | | | | | | | | | | | | | | | | | | | |
| Блок 1 | 0 | 0 | 0 | | | | | | | | | | | | | | | | | | | | | | | | | | | | | | | | | | | | | | | | | | | | | | | | | | | | | |
| Блок 2 | 1 | 0 | 0 | | | | | | | | | | | | | | | | | | | | | | | | | | | | | | | | | | | | | | | | | | | | | | | | | | | | | |
| Блок 3 | 0 | 1 | 0 | | | | | | | | | | | | | | | | | | | | | | | | | | | | | | | | | | | | | | | | | | | | | | | | | | | | | |
| Блок 4 | 1 | 1 | 0 | | | | | | | | | | | | | | | | | | | | | | | | | | | | | | | | | | | | | | | | | | | | | | | | | | | | | |
| Блок 5 | 0 | 0 | 1 | | | | | | | | | | | | | | | | | | | | | | | | | | | | | | | | | | | | | | | | | | | | | | | | | | | | | |
| Блок 6 | 1 | 0 | 1 | | | | | | | | | | | | | | | | | | | | | | | | | | | | | | | | | | | | | | | | | | | | | | | | | | | | | |
| Блок 7 | 0 | 1 | 1 | | | | | | | | | | | | | | | | | | | | | | | | | | | | | | | | | | | | | | | | | | | | | | | | | | | | | |
| Блок 8 | 1 | 1 | 1 | | | | | | | | | | | | | | | | | | | | | | | | | | | | | | | | | | | | | | | | | | | | | | | | | | | | | |
|  | Код разности целевой температуры и температуры в помещении ("ΔTj": 0~99) десять: текущее значение ΔTj единицы: ΔTj 1 минуту назад ТП - температура в помещении, ЦТ - целевая температура (установленная на пульте) | <table border="1"> <thead> <tr> <th rowspan="2">Δtj</th> <th>Охлаждение</th> <th>Обогрев</th> </tr> <tr> <th>Δtj = ТП - ЦТ</th> <th>Δtj = ЦТ - ТП</th> </tr> </thead> <tbody> <tr> <td>0</td> <td>Δtj ≤ -0,5</td> <td>Δtj ≤ -0,5</td> </tr> <tr> <td>1</td> <td>-1,0 < Δtj ≤ -0,5</td> <td>-0,5 < Δtj ≤ 0,0</td> </tr> <tr> <td>2</td> <td>-0,5 < Δtj ≤ -0,5</td> <td>0,0 < Δtj ≤ 0,5</td> </tr> <tr> <td>3</td> <td>0,0 < Δtj ≤ 0,0</td> <td>0,5 < Δtj ≤ 1,0</td> </tr> <tr> <td>4</td> <td>0,5 < Δtj ≤ 0,5</td> <td>1,0 < Δtj ≤ 1,5</td> </tr> <tr> <td>5</td> <td>1,0 < Δtj ≤ 1,0</td> <td>1,5 < Δtj ≤ 2,0</td> </tr> <tr> <td>6</td> <td>1,5 < Δtj ≤ 0,5</td> <td>2,0 < Δtj ≤ 2,5</td> </tr> <tr> <td>7</td> <td>2,0 < Δtj ≤ 2,0</td> <td>2,5 < Δtj ≤ 3,0</td> </tr> <tr> <td>8</td> <td>2,5 < Δtj ≤ 2,5</td> <td>3,0 < Δtj ≤ 3,5</td> </tr> <tr> <td>9</td> <td>3,0 < Δtj ≤ 3,0</td> <td>3,5 < Δtj</td> </tr> </tbody> </table> <table border="1"> <thead> <tr> <th>SW (1-4, 5, 6)</th> <th>Номер блока</th> </tr> </thead> <tbody> <tr> <td>000</td> <td>Блок 1</td> </tr> <tr> <td>100</td> <td>Блок 2</td> </tr> <tr> <td>010</td> <td>Блок 3</td> </tr> <tr> <td>110</td> <td>Блок 4</td> </tr> <tr> <td>001</td> <td>Блок 5</td> </tr> <tr> <td>101</td> <td>Блок 6</td> </tr> <tr> <td>011</td> <td>Блок 7</td> </tr> <tr> <td>111</td> <td>Блок 8</td> </tr> </tbody> </table> | Δtj | Охлаждение | Обогрев | Δtj = ТП - ЦТ | Δtj = ЦТ - ТП | 0 | Δtj ≤ -0,5 | Δtj ≤ -0,5 | 1 | -1,0 < Δtj ≤ -0,5 | -0,5 < Δtj ≤ 0,0 | 2 | -0,5 < Δtj ≤ -0,5 | 0,0 < Δtj ≤ 0,5 | 3 | 0,0 < Δtj ≤ 0,0 | 0,5 < Δtj ≤ 1,0 | 4 | 0,5 < Δtj ≤ 0,5 | 1,0 < Δtj ≤ 1,5 | 5 | 1,0 < Δtj ≤ 1,0 | 1,5 < Δtj ≤ 2,0 | 6 | 1,5 < Δtj ≤ 0,5 | 2,0 < Δtj ≤ 2,5 | 7 | 2,0 < Δtj ≤ 2,0 | 2,5 < Δtj ≤ 3,0 | 8 | 2,5 < Δtj ≤ 2,5 | 3,0 < Δtj ≤ 3,5 | 9 | 3,0 < Δtj ≤ 3,0 | 3,5 < Δtj | SW (1-4, 5, 6) | Номер блока | 000 | Блок 1 | 100 | Блок 2 | 010 | Блок 3 | 110 | Блок 4 | 001 | Блок 5 | 101 | Блок 6 | 011 | Блок 7 | 111 | Блок 8 | код |
| Δtj | Охлаждение | Обогрев | | | | | | | | | | | | | | | | | | | | | | | | | | | | | | | | | | | | | | | | | | | | | | | | | | | | | | |
| | Δtj = ТП - ЦТ | Δtj = ЦТ - ТП | | | | | | | | | | | | | | | | | | | | | | | | | | | | | | | | | | | | | | | | | | | | | | | | | | | | | | |
| 0 | Δtj ≤ -0,5 | Δtj ≤ -0,5 | | | | | | | | | | | | | | | | | | | | | | | | | | | | | | | | | | | | | | | | | | | | | | | | | | | | | | |
| 1 | -1,0 < Δtj ≤ -0,5 | -0,5 < Δtj ≤ 0,0 | | | | | | | | | | | | | | | | | | | | | | | | | | | | | | | | | | | | | | | | | | | | | | | | | | | | | | |
| 2 | -0,5 < Δtj ≤ -0,5 | 0,0 < Δtj ≤ 0,5 | | | | | | | | | | | | | | | | | | | | | | | | | | | | | | | | | | | | | | | | | | | | | | | | | | | | | | |
| 3 | 0,0 < Δtj ≤ 0,0 | 0,5 < Δtj ≤ 1,0 | | | | | | | | | | | | | | | | | | | | | | | | | | | | | | | | | | | | | | | | | | | | | | | | | | | | | | |
| 4 | 0,5 < Δtj ≤ 0,5 | 1,0 < Δtj ≤ 1,5 | | | | | | | | | | | | | | | | | | | | | | | | | | | | | | | | | | | | | | | | | | | | | | | | | | | | | | |
| 5 | 1,0 < Δtj ≤ 1,0 | 1,5 < Δtj ≤ 2,0 | | | | | | | | | | | | | | | | | | | | | | | | | | | | | | | | | | | | | | | | | | | | | | | | | | | | | | |
| 6 | 1,5 < Δtj ≤ 0,5 | 2,0 < Δtj ≤ 2,5 | | | | | | | | | | | | | | | | | | | | | | | | | | | | | | | | | | | | | | | | | | | | | | | | | | | | | | |
| 7 | 2,0 < Δtj ≤ 2,0 | 2,5 < Δtj ≤ 3,0 | | | | | | | | | | | | | | | | | | | | | | | | | | | | | | | | | | | | | | | | | | | | | | | | | | | | | | |
| 8 | 2,5 < Δtj ≤ 2,5 | 3,0 < Δtj ≤ 3,5 | | | | | | | | | | | | | | | | | | | | | | | | | | | | | | | | | | | | | | | | | | | | | | | | | | | | | | |
| 9 | 3,0 < Δtj ≤ 3,0 | 3,5 < Δtj | | | | | | | | | | | | | | | | | | | | | | | | | | | | | | | | | | | | | | | | | | | | | | | | | | | | | | |
| SW (1-4, 5, 6) | Номер блока | | | | | | | | | | | | | | | | | | | | | | | | | | | | | | | | | | | | | | | | | | | | | | | | | | | | | | | |
| 000 | Блок 1 | | | | | | | | | | | | | | | | | | | | | | | | | | | | | | | | | | | | | | | | | | | | | | | | | | | | | | | |
| 100 | Блок 2 | | | | | | | | | | | | | | | | | | | | | | | | | | | | | | | | | | | | | | | | | | | | | | | | | | | | | | | |
| 010 | Блок 3 | | | | | | | | | | | | | | | | | | | | | | | | | | | | | | | | | | | | | | | | | | | | | | | | | | | | | | | |
| 110 | Блок 4 | | | | | | | | | | | | | | | | | | | | | | | | | | | | | | | | | | | | | | | | | | | | | | | | | | | | | | | |
| 001 | Блок 5 | | | | | | | | | | | | | | | | | | | | | | | | | | | | | | | | | | | | | | | | | | | | | | | | | | | | | | | |
| 101 | Блок 6 | | | | | | | | | | | | | | | | | | | | | | | | | | | | | | | | | | | | | | | | | | | | | | | | | | | | | | | |
| 011 | Блок 7 | | | | | | | | | | | | | | | | | | | | | | | | | | | | | | | | | | | | | | | | | | | | | | | | | | | | | | | |
| 111 | Блок 8 | | | | | | | | | | | | | | | | | | | | | | | | | | | | | | | | | | | | | | | | | | | | | | | | | | | | | | | |
|  | U9 указатель неисправности при предварительном определении неисправности | <table border="1"> <thead> <tr> <th>Описание</th> <th>Определение</th> <th>Индикация</th> </tr> </thead> <tbody> <tr> <td>Нормально</td> <td>—</td> <td>00</td> </tr> <tr> <td>Превышение напряжения</td> <td>Плата питания</td> <td>01</td> </tr> <tr> <td>Пониженное напряжение</td> <td>Плата управления</td> <td>02</td> </tr> <tr> <td>T фазовое прерывание</td> <td>Плата питания</td> <td>04</td> </tr> <tr> <td>Ошибка синхронного силового сигн.</td> <td>Плата питания</td> <td>08</td> </tr> <tr> <td>Ошибка PFC (несоответствие напряжения, повышенный ток)</td> <td>Плата питания</td> <td>10</td> </tr> </tbody> </table> <p>В случае одновременного появления неисправностей коды складываются: Превышение напряжения (01) + Пониженное напряжение (02) = 03 Аналогично, (02) + (08) = 0A, (04) + (10) = 14</p> | Описание | Определение | Индикация | Нормально | — | 00 | Превышение напряжения | Плата питания | 01 | Пониженное напряжение | Плата управления | 02 | T фазовое прерывание | Плата питания | 04 | Ошибка синхронного силового сигн. | Плата питания | 08 | Ошибка PFC (несоответствие напряжения, повышенный ток) | Плата питания | 10 | код | | | | | | | | | | | | | | | | | | | | | | | | | | | | | | | | |
| Описание | Определение | Индикация | | | | | | | | | | | | | | | | | | | | | | | | | | | | | | | | | | | | | | | | | | | | | | | | | | | | | | |
| Нормально | — | 00 | | | | | | | | | | | | | | | | | | | | | | | | | | | | | | | | | | | | | | | | | | | | | | | | | | | | | | |
| Превышение напряжения | Плата питания | 01 | | | | | | | | | | | | | | | | | | | | | | | | | | | | | | | | | | | | | | | | | | | | | | | | | | | | | | |
| Пониженное напряжение | Плата управления | 02 | | | | | | | | | | | | | | | | | | | | | | | | | | | | | | | | | | | | | | | | | | | | | | | | | | | | | | |
| T фазовое прерывание | Плата питания | 04 | | | | | | | | | | | | | | | | | | | | | | | | | | | | | | | | | | | | | | | | | | | | | | | | | | | | | | |
| Ошибка синхронного силового сигн. | Плата питания | 08 | | | | | | | | | | | | | | | | | | | | | | | | | | | | | | | | | | | | | | | | | | | | | | | | | | | | | | |
| Ошибка PFC (несоответствие напряжения, повышенный ток) | Плата питания | 10 | | | | | | | | | | | | | | | | | | | | | | | | | | | | | | | | | | | | | | | | | | | | | | | | | | | | | | |

14. Выполнение начальных настроек с пульта

Пульт управления позволяет выполнить некоторые настройки, касающиеся общего функционирования системы. Перечень функций приведен в таблице ниже.

Примечания:

* Приведенная таблица применима только к внутренним блокам Р-серии с проводным пультом.

** После восстановления питания повторное включение внутренних блоков произойдет не ранее, чем через 3 минуты (некоторые внутренние блоки сразу включаются на 30 секунд, а затем останавливаются на 3 минуты). Это не является неисправностью.

Таблица 1. Перечень функций (для блока с адресом 00)

| Функция | Описание установок | Номер функции | Номер установки | Заводская настройка | Примечания |
|-------------------------------------|---|---------------|-----------------|---------------------|--|
| Авторестарт | ВЫКЛ | 01 | 1 | | Настройки распространяются только на блоки в одном гидравлическом контуре. |
| | ВКЛ ** | | 2 | ● | |
| Определение температуры в помещении | Внутренний блок с пультом управления | 02 | 1 | ● | |
| | Датчик температуры в пульте управления | | 2 | | |
| | | | 3 | | |
| Подключение вентустановок Лоссней | Не поддерживается | 03 | 1 | ● | |
| | Поддерживается (внутренний блок без притока) | | 2 | | |
| | Поддерживается (внутренний блок с притоком) | | 3 | | |
| Напряжение питания | 240В | 04 | 1 | | |
| | 220В, 230В | | 2 | ● | |
| Темп. защиты от обмерзания | 2°C (обычный режим) | 15 | 1 | ● | |
| | 3°C | | 2 | | |
| Управление увлажнителем | Увлажнитель включен при включенном компрессоре. | 16 | 1 | ● | |
| | Увлажнитель включен при включенном вентиляторе внутреннего блока. | | 2 | | |

15. Электрические соединения

1. Внешние электрические соединения

Электропитание системы: для MXZ-8B140/160VA 1 фаза, 220/230/240 В, 50 Гц,
 для MXZ-8B140/160YA 3 фазы, 380/400/415 В, 50 Гц,
 макс. допустимый импеданс линии: 0,22 Ом.

Примечания:

- В данной системе внешнее питание подключается только к наружному блоку. Подключение линий (C), (D) к клеммам приборов следует производить в строгом соответствии с наименованием клемм.
- По линии (C) одновременно передается и питание (S1 и S2), и информационный сигнал (S2 и S3).

| Модель | Сечение кабеля | | | | Автоматический выключатель | |
|-----------------|---------------------|---------------------|---|---|----------------------------|----------------------------------|
| | (A) Кабель питания | (B) Заземление | (C) Сигнальная линия | (D) Сигнальная линия | Ток отсечки | Характеристики |
| MXZ-8B140/160VA | 6,0 мм ² | 6,0 мм ² | 1,5 мм ² *1/ мин. 1,5 мм ² | 1,5 мм ² / мин. 1,5 мм ² | 40 А | 40 А, 30 мА 0,1 сек или менее |
| MXZ-8B140/160YA | 1,5 мм ² | 1,5 мм ² | 1,5 мм ² *1/ мин. 1,5 мм ² | 1,5 мм ² / мин. 1,5 мм ² | 25 А | 25 А, 30 мА 0,1 сек или менее |

*1 Максимальная длина 45 м (на участке «наружный блок – блок-распределитель 1» плюс «блок-распределитель 1 – блок-распределитель 2»).

При использовании кабеля с сечением 2,5 мм² максимальная длина кабеля 55 м.

Примечания:

- Размер кабеля должен соответствовать местным нормам и правилам.
- Кабель питания и межблочные соединительные кабели должны быть гибкими экранированными полихлоропропеновыми или аналогичными (60245 IEC 57).
- Кабель заземления должен быть длиннее силовых кабелей.

Внимание! Высокое напряжение на клемме S3. Перед обслуживанием отключите питание и не прикасайтесь к клеммам S1, S2, S3 при включенном электропитании. Рекомендуется избегать промежуточных соединений и все соединения производить только на клеммах приборов.

15. Электрические соединения

Рис. 1. Пример электрических соединений (2 блока распределителя)

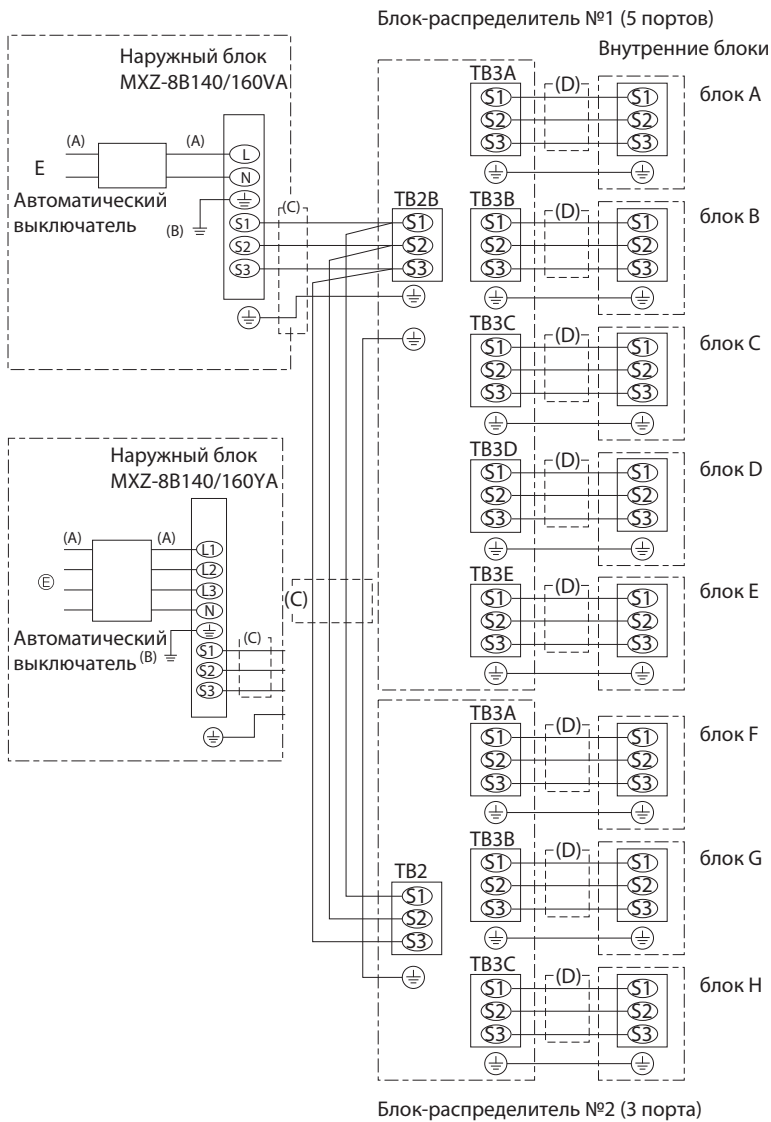

Всегда используйте устройство защитного отключения (УЗО), совместимое с высшими гармониками, т.к. данный блок оснащен инвертором. Применение несоответствующего выключателя может стать причиной некорректной работы инвертора.

2. Электрические соединения в случае применения внутренних блоков с индексом мощности P100

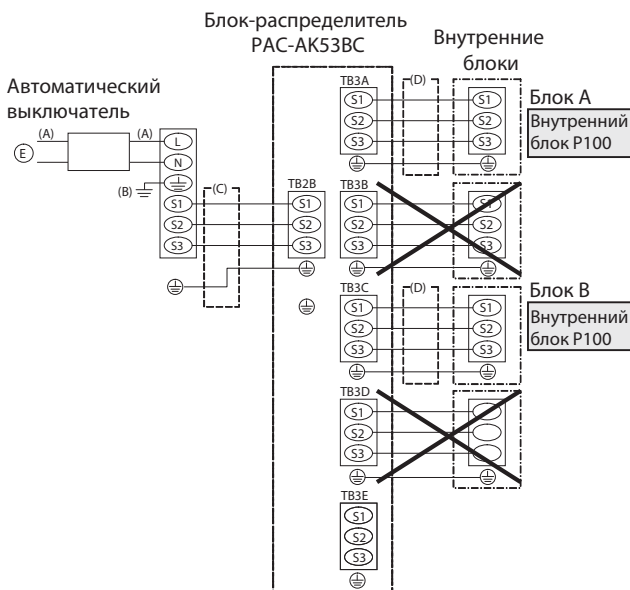

- В случае применения внутренних блоков P100 используйте только PAC-AK53BC блок-распределитель.
- При подключении одного внутреннего блока P100 используйте TB3A.

Примечания:

- Подключении внутреннего блока P100 к другой клеммной колодке вызовет ошибку, и блок не будет работать.
- При подключении внутреннего блока P100 к TB3A не подключайте к этой клеммной колодке другие внутренние блоки. Это вызовет ошибку и блок не будет работать.
- TB3C, TB3D и TB3E доступны для подключения других внутренних блоков.
- При подключении двух внутренних блоков P100 используйте TB3A и TB3C. Подключение этих блоков к другим клеммным колодкам вызовет ошибку и блоки не будут работать.
- При подключенных двух внутренних блоках P100 к клеммным колодкам TB3A и TB3C соответственно, не подключайте другие внутренние блоки к клеммным колодкам TB3B или TB3D. Это вызовет ошибку и блоки не будут работать.

Рис. 2. Пример электрических соединений с внутренним(и) блоком P100.





3. Характеристики кабелей



Внимание!

После срабатывания выключателя отключите электропитание и включите его вновь для перезапуска системы. В противном случае, наружный блок может не идентифицировать блок-распределитель(ли) или внутренние блоки.

Характеристики кабеля (на участке «наружный блок – блок-распределитель»)

| Тип кабеля | Сечение кабеля (мм ²) | Кол-во жил | Последовательность жил в кабеле | Длина, м *6 |
|---|-----------------------------------|------------|---|-----------------------|
| Круглый  | 2,5 | 3 | По часовой стрелке: S1-S2-S3 | (50) * 2 |
| Плоский  | 2,5 | 3 | Не применяется, т.к. центральный провод не имеет изоляции | Не применяется * 5 |
| Плоский  | 1,5 | 4 | Слева направо: S1- (не исп.) -S2-S3 | (45) * 3 |
| Круглый  | 2,5 | 4 | По часовой стрелке: S1-S2-S3-(не исп.) * Расположить S1 и S3 «по диагонали». | (55) * 4 |

*1: Кабель электропитания должен соответствовать требованиям 60245 IEC или 60227 IEC.

*2: Кабель с желто-зеленой полосой одного из проводников.

*3: В случае с последовательным подключением (S1-S2-S3), сечение кабеля 1,5 мм².

*4: В случае с последовательным подключением (S1-S2-S3).

*5: При использовании двух плоских кабелей и подключении, показанном на рисунке ниже, длина может быть увеличена до 55 м.

*6: В таблице приведены ориентировочные данные о длине сигнальной линии. В реальных условиях длина может отличаться в зависимости от температурно-влажностных условий эксплуатации.



В межблочном кабеле не рекомендуются разъемы и соединения.

При использовании промежуточных разъемов вода может попасть в соединение и вызвать сбой в передаче данных.

Если избежать установки разъемов не удастся, то следует предпринять меры по предотвращению проникновения воды в соединение.

1. Основные конфигурации системы

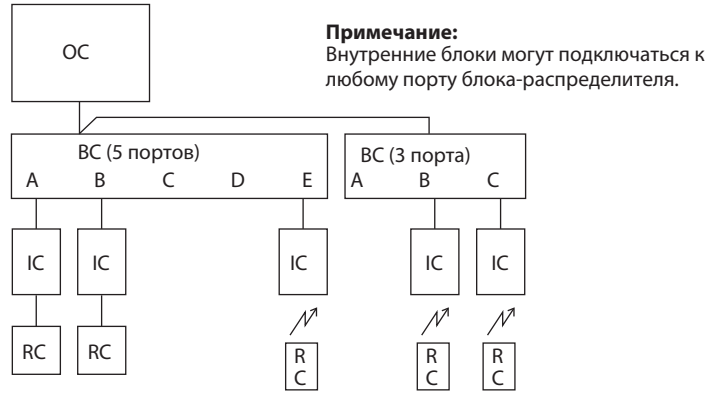
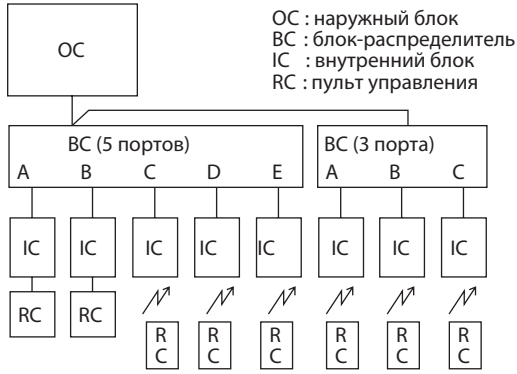

2. Допустимые конфигурации системы

а) один 3-х портовый BC

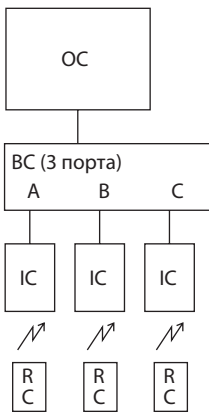

б) один 5-ти портовый BC

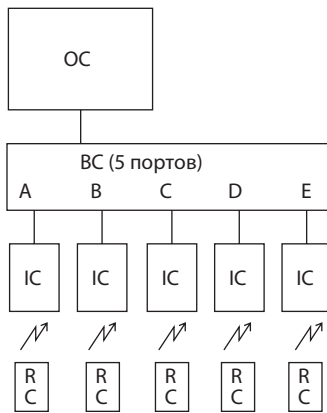

в) два 3-х портовых BC

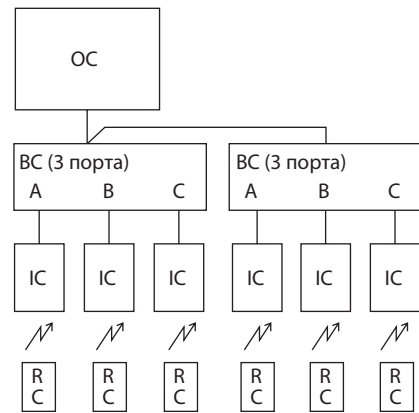

в) два 5-ти портовых BC (максимум 8 внутренних блоков)

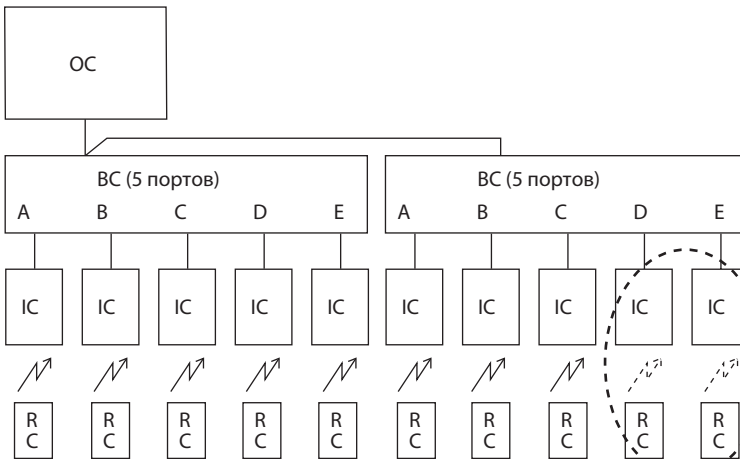

Любые два блока-распределителя можно подключить к наружному блоку, в том числе и два пятипортовых. Но количество внутренних блоков в любом случае не должно превышать 8.

3. Недопустимые конфигурации системы

а) групповое управление одним пультом

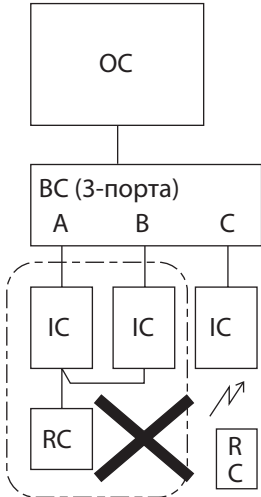

• Управление несколькими внутренними блоками с помощью одного пульта управления невозможно.

б) групповое управление внутренними блоками из разных гидравлических контуров

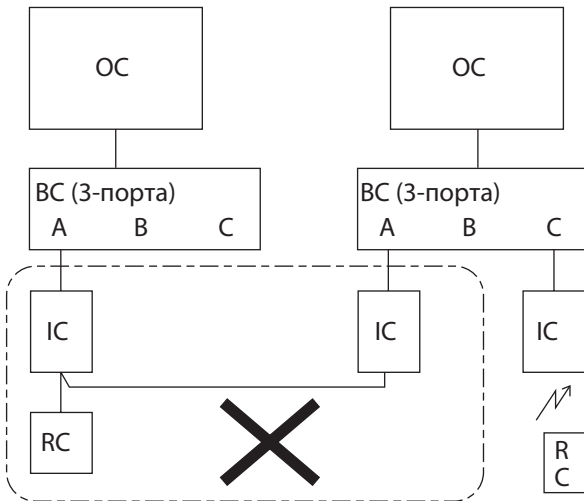

• Внутренние блоки из разных гидравлических контуров нельзя подключать на один пульт управления

в) подключение наружного блока к линии M-NET

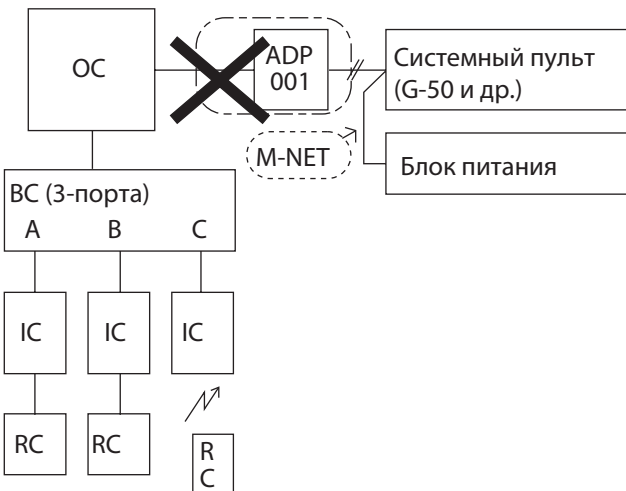

• Подключение наружного блока к сигнальной линии M-NET мультizonальных систем невозможно.

17. Гидравлические соединения

1. Ограничения длин участков фреонпровода

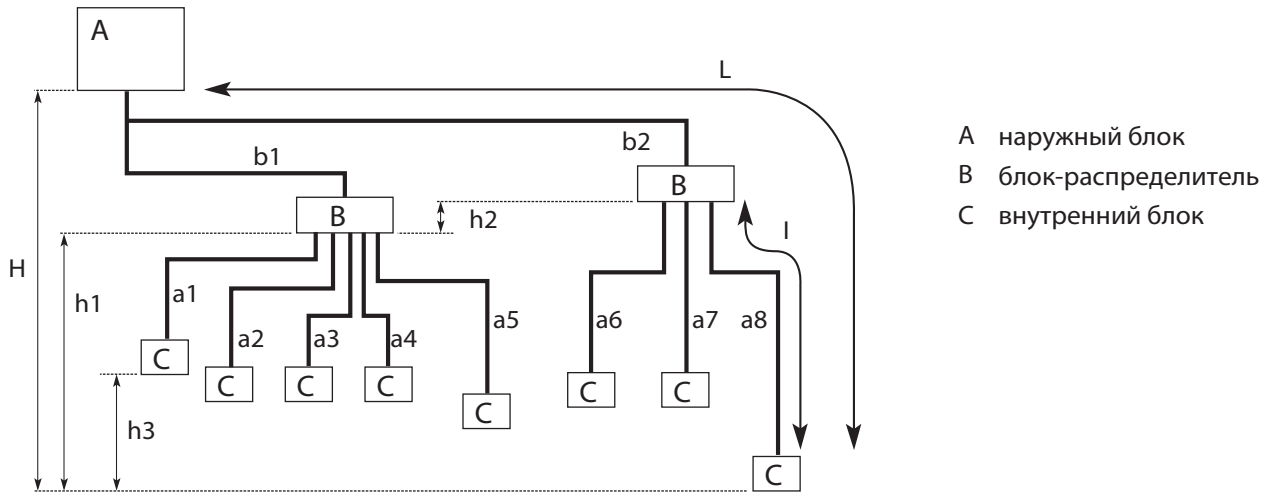

* При подключении внутреннего блока P100 используется объединитель портов на участке между блоком-распределителем и внутренним блоком, при подсчете длины трубопровода учитывайте только одну трубу.

| | | |
|--|--|--|
| Допустимая длина (в одну сторону) | Суммарно | $b1 + b2 + a1 + a2 + a3 + a4 + a5 + a6 + a7 + a8 \leq 115 \text{ м}$ |
| | Самый длинный отрезок (L) | $b2 + a8 \leq 70 \text{ м}$ ($b2 \leq 55 \text{ м}$, $a8 \leq 15 \text{ м}$) |
| | Между наружным блоком и блоками-распределителями | $b1 + b2 \leq 55 \text{ м}$ |
| | Самый длинный после блока-распределителя (I) | $a8 \leq 15 \text{ м}$ |
| | Суммарная длина всех ветвей между блоками-распред. и внутр. блоками | $a1 + a2 + a3 + a4 + a5 + a6 + a7 + a8 \leq 60 \text{ м}$ |
| Допустимый перепад высот | Внутренний - наружный (H) * | $H \leq 30 \text{ м}$ (наружный выше внутренних) $H \leq 20 \text{ м}$ (наружный ниже внутренних) |
| | Блок-распред. - внутренний блок (h1) | $h1 + h2 \leq 15 \text{ м}$ |
| | Между блоками-распределителями (h2) | $h2 \leq 15 \text{ м}$ |
| | Между внутренними блоками (h3) | $h3 \leq 12 \text{ м}$ |
| Количество изгибов (поворотов магистрали на 90°) | $ b1 + a1 , b1 + a2 , b1 + a3 , b1 + a4 , b1 + a5 , b2 + a6 , b2 + a7 , b2 + a8 \leq 15$ | |

* Блоки-распределители должны располагаться по высоте между наружным и внутренним блоками.

2. Дозаправка хладагента

- Система не требует дозаправки хладагента, если суммарная длина участков ($b1 + b2 + a1 + a2 + a3 + a4 + a5 + a6 + a7 + a8$) не превышает 40м.
- Если указанная длина превышает 40 м, то систему следует дозаправить в соответствии с приведенной ниже таблицей.

После дозаправки следует записать количество дополнительного хладагента на блоке.

Более подробная информация приведена в руководстве по установке.

| | | | | | |
|---|---------------------|--------------------|--------------------|---------------------|---------------------|
| Суммарная длина ($b1 + b2 + a1 + a2 + a3 + a4 + a5 + a6 + a7 + a8$) | 40 м и менее | 41 – 50 м | 51 – 70 м | 71 – 90 м | 91 – 115 м |
| Дозаправка | 0 кг (не требуется) | 0,6 кг | 1,4 кг | 2,2 кг | 3,2 кг |
| Суммарное содержание хладагента в системе | 8,5 кг (8,5 + 0) | 9,1 кг (8,5 + 0,6) | 9,9 кг (8,5 + 1,4) | 10,7 кг (8,5 + 2,2) | 11,7 кг (8,5 + 3,2) |

| | Наименование | Описание | Страница |
|----|----------------|---|----------|
| 1 | MAC-A454JP | Переходник 3/8-> 1/2 | 703 |
| 2 | MAC-A455JP | Переходник 1/2-> 3/8 | 703 |
| 3 | MAC-A456JP | Переходник 1/2-> 5/8 | 704 |
| 4 | PAC-493PI | Переходник 1/4-> 3/8 | 703 |
| 5 | PAC-SG76RJ-E | Переходник 3/8-> 5/8 | 702 |
| 6 | PAC-AK52YP-E | Комплект объединителей портов для подключения внутренних блоков с индексом производительности «100» | 770 |
| 7 | PAC-AK32BC | Распределительный блок с 3 портами для подключения внутренних блоков | 771 |
| 8 | PAC-AK53BC | Распределительный блок с 5 портами для подключения внутренних блоков | 772 |
| 9 | PAC-AK350CVR-E | Корпус для наружной установки распределительных блоков | 773 |
| 10 | PAC-SH63AG-E | Панель для защиты от ветра (требуется 2 шт.) | 774 |
| 11 | PAC-SG59SG-E | Решетка для изменения направления выброса воздуха (требуется 2 шт.) | 775 |
| 12 | PAC-SG61DS-E | Дренажный штуцер | 776 |
| 13 | PAC-SG64DP-E | Дренажный поддон | 777 |
| 14 | PAC-SG82DR-E | Фильтр-осушитель: диаметр 3/8 | 778 |
| 15 | MSDD-50AR-E | Комплект разветвителей для подключения двух блоков-распределителей (соединение фланцевое) | 779 |
| 16 | MSDD-50BR-E | Комплект разветвителей для подключения двух блоков-распределителей (соединение паяное) | 780 |
| 17 | PAC-SC36NA-E | Ответная часть разъема и 3 м кабеля для подключения внешних цепей ограничения шума и производительности | 781 |

19. Описание опций

6. PAC-AK52YP-E Комплект объединителей портов для подключения внутренних блоков с индексом производительности «100»

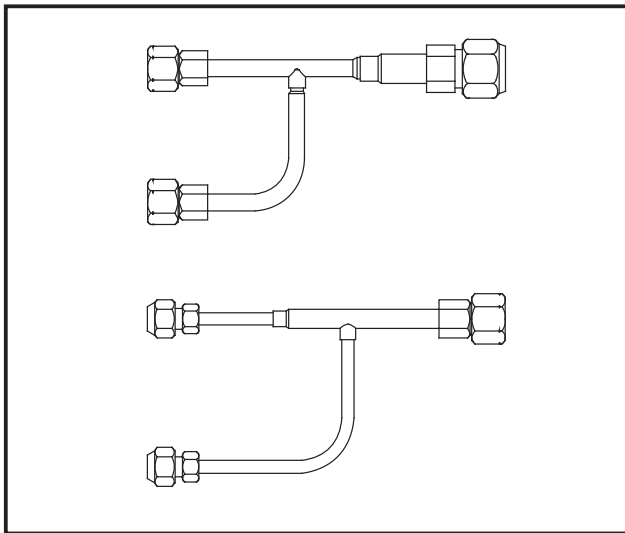

Описание

Комплект объединителей позволяет подключать в мультисплит систему на основе MXZ-8B внутренние блоки с индексом производительности P100. В комплект входит 2 объединителя (для газовой и жидкостной линии), изоляция для объединителей и руководство по установке.

Применяется в моделях

- MXZ-8B140VA/YA
- MXZ-8B160VA/YA

Размеры

Единицы измерения: мм

② Объединитель (газ)

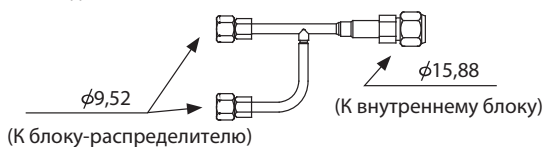

③ Объединитель (жидкость)

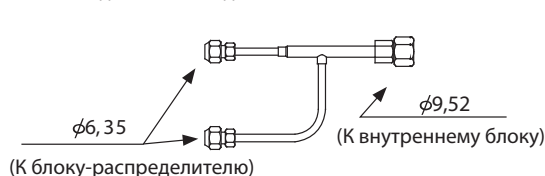

19. Описание опций

7. PAC-AK32BC Распределительный блок с 3 портами для подключения внутренних блоков

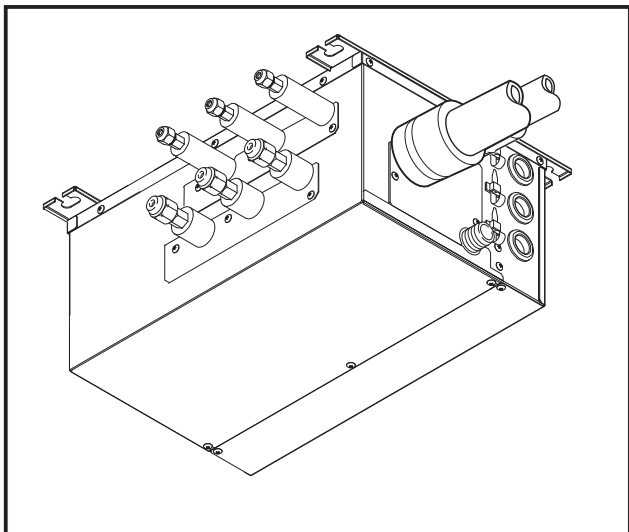

Описание

Блок-распределитель используется для разветвления хладагента, представляет собой набор электрически управляемых расширительных вентилей. В одной системе используется не более 2 блоков-распределителей.

Применяется в моделях

- MXZ-8B140VA/YA
- MXZ-8B160VA/YA

Размеры

Единицы измерения: мм

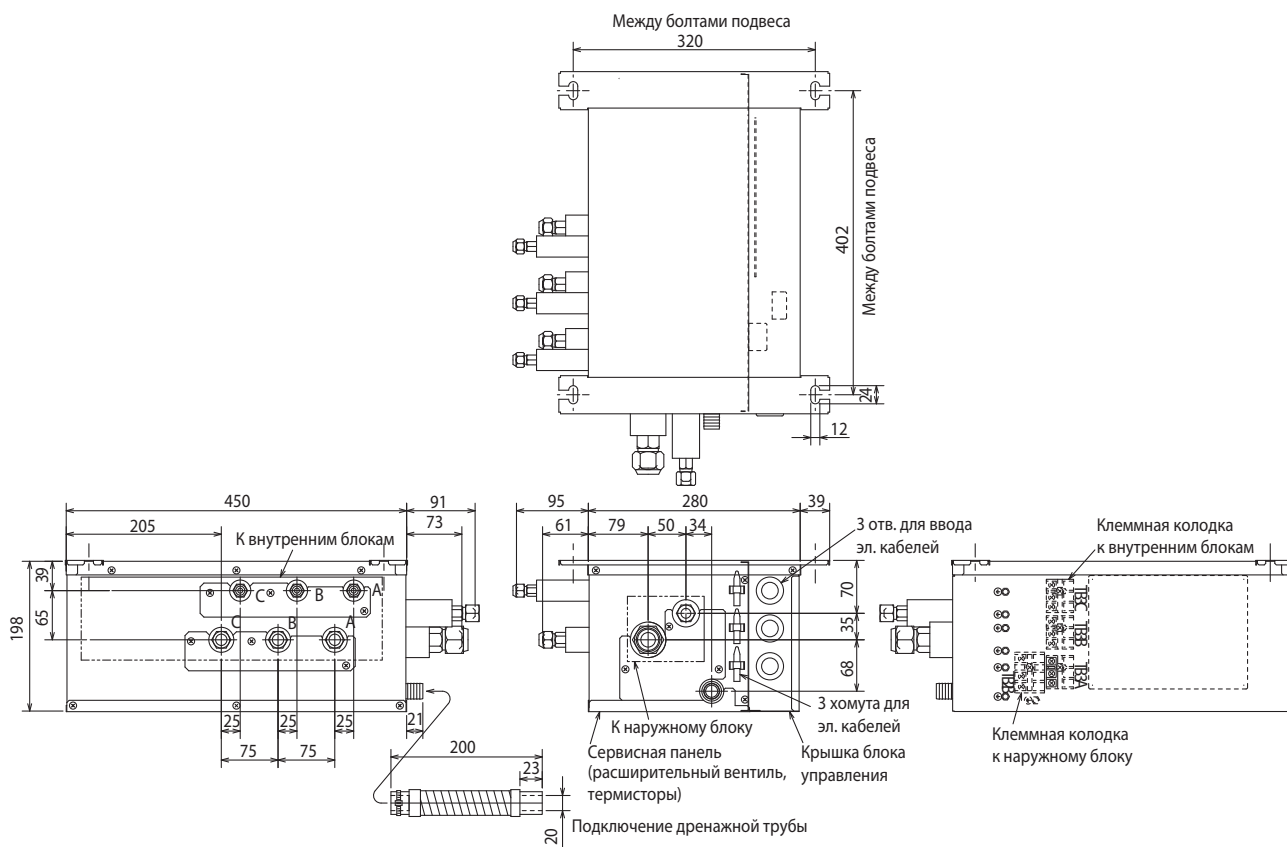

8. PAC-AK53BC Распределительный блок с 5 портами для подключения внутренних блоков

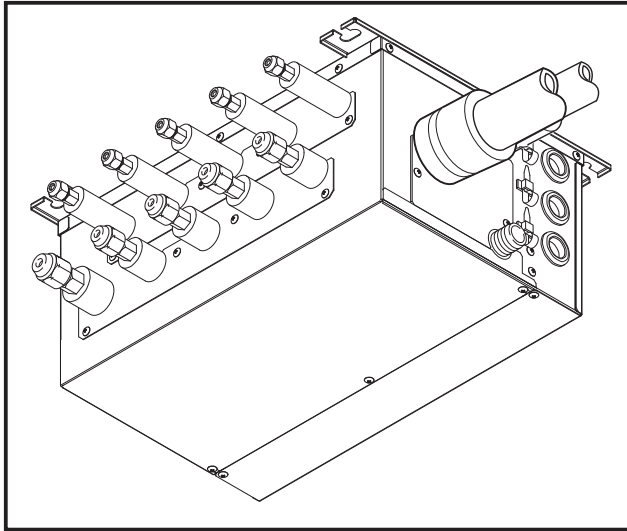

Описание

Блок-распределитель используется для разветвления хладагента, представляет собой набор электрически управляемых расширительных вентилей. В одной системе используется не более 2 блоков-распределителей.

Применяется в моделях

- MXZ-8B140VA/YA
- MXZ-8B160VA/YA

Размеры

Единицы измерения: мм

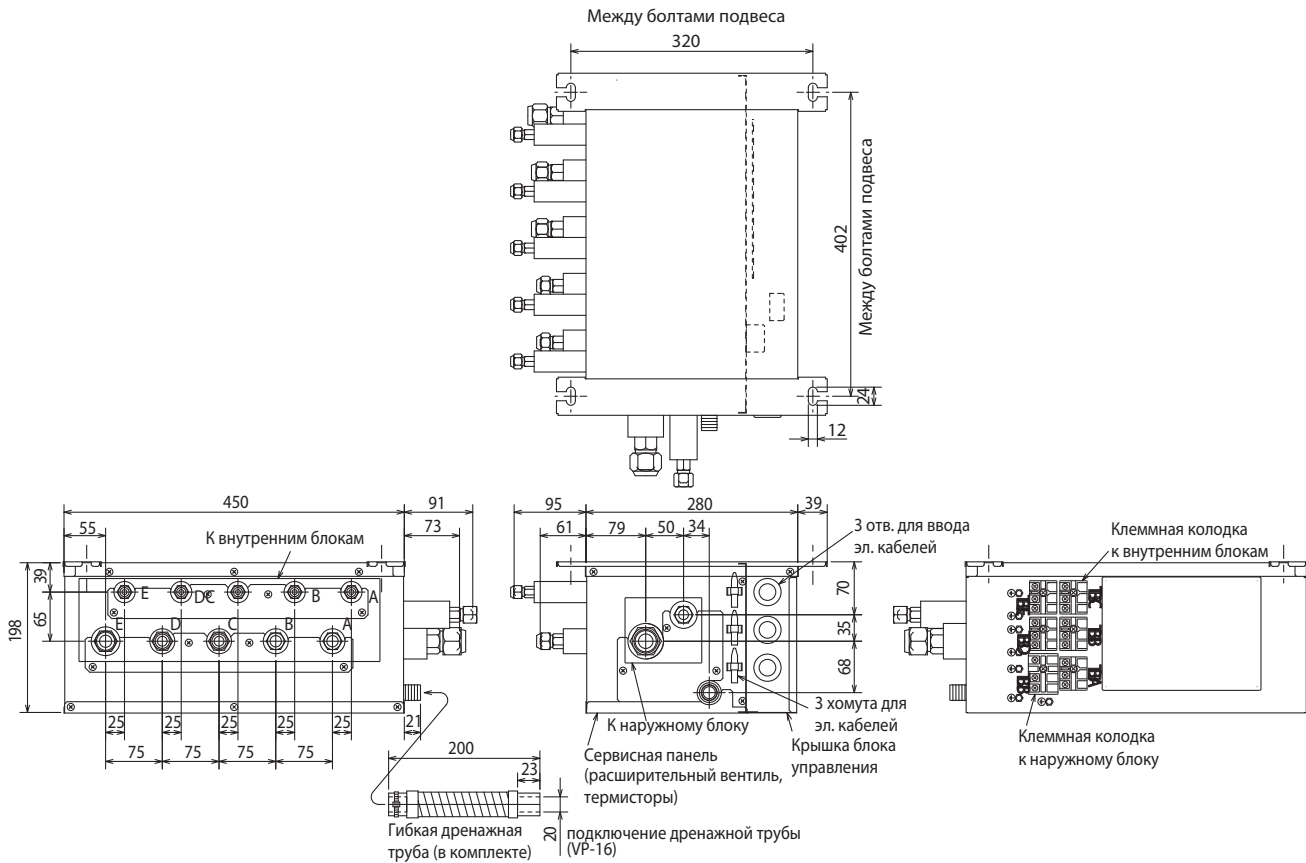

9. PAC-AK350CVR-E Корпус для наружной установки распределительных блоков



Описание

Металлический корпус из оцинкованной стали предназначен для установки блоков распределителей вне помещений. Следует обратить внимание на отвод дренажа от дренажного поддона блока-распределителя, а также принять меры, предотвращающие замерзание воды. Вес изделия 3,5 кг.

Применяется в моделях

- MXZ-8B140VA/YA ■ PAC-AK32BC
- MXZ-8B160VA/YA ■ PAC-AK53BC

Размеры

Единицы измерения: мм

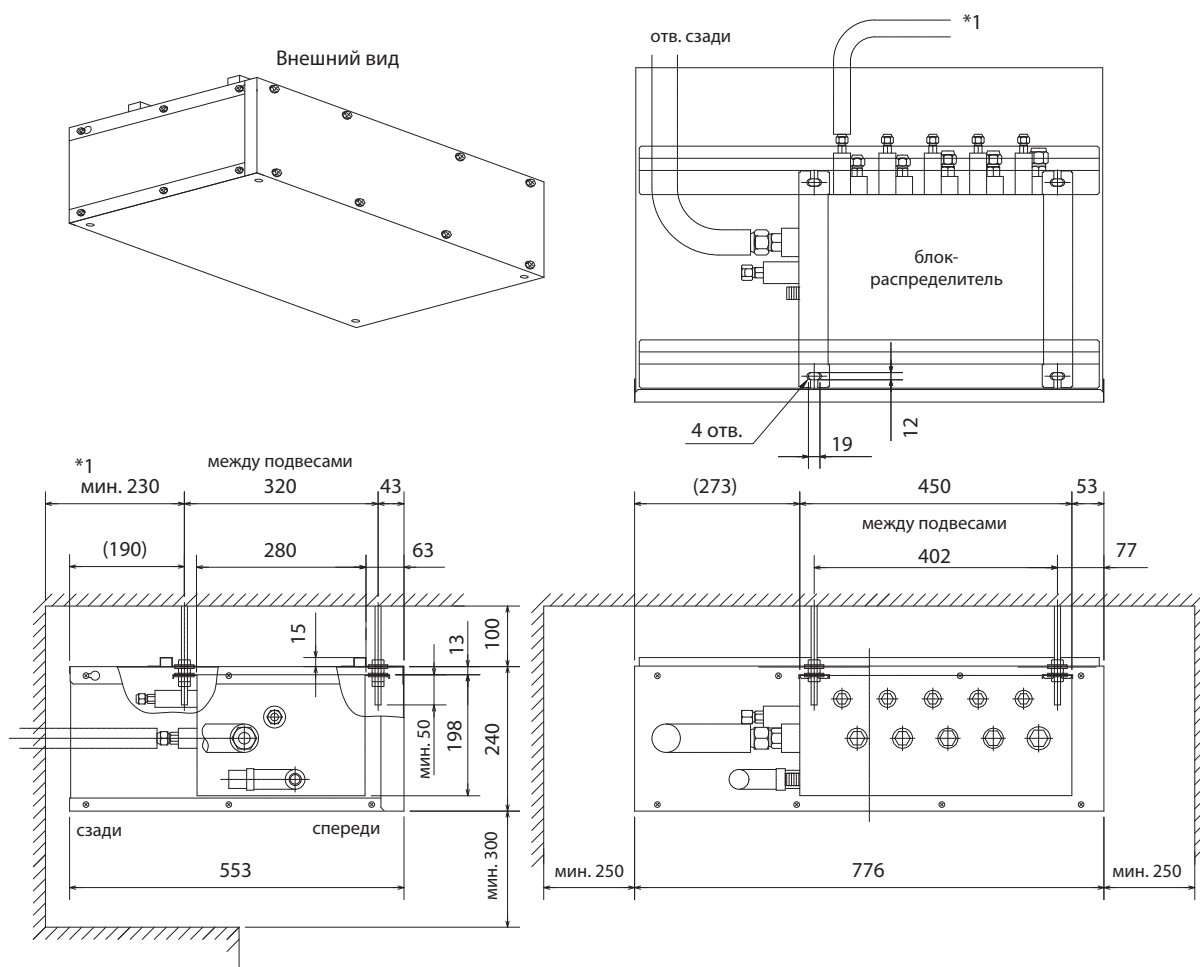

*1 Минимальное расстояние 330 мм при повороте трубы на 90°.

10. PAC-SH63AG-E Панель для защиты от ветра (требуется 2 шт.)



Описание

Панель предназначена для стабилизации давления конденсации в режиме охлаждения при низкой температуре наружного воздуха. Панель PAC-SH63AG-E выпускается вместо панели PAC-SG57AG-E с сентября 2005 года.
 Вес панели 3,3 кг.

Применяется в моделях

- MXZ-8B140VA/YA
- MXZ-8B160VA/YA

Размеры

Единицы измерения: мм

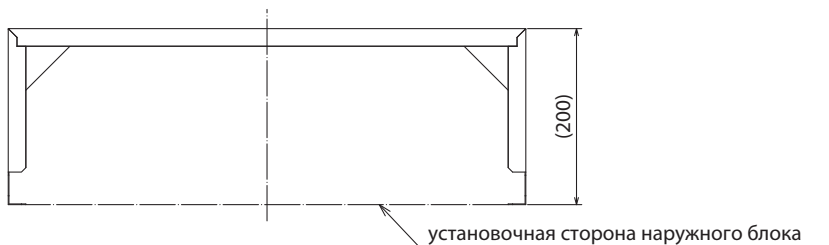
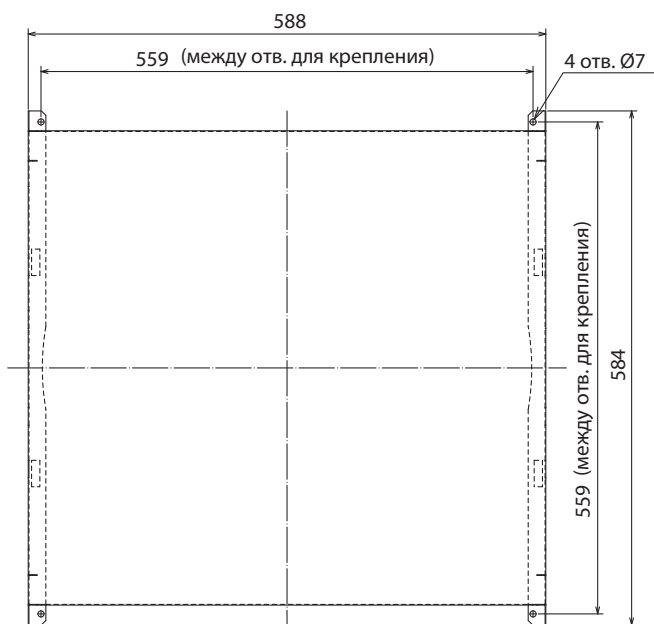
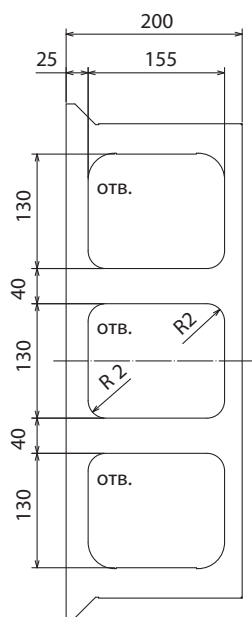

11. PAC-SG59SG-E Решетка для изменения направления выброса воздуха (требуется 2 шт.)

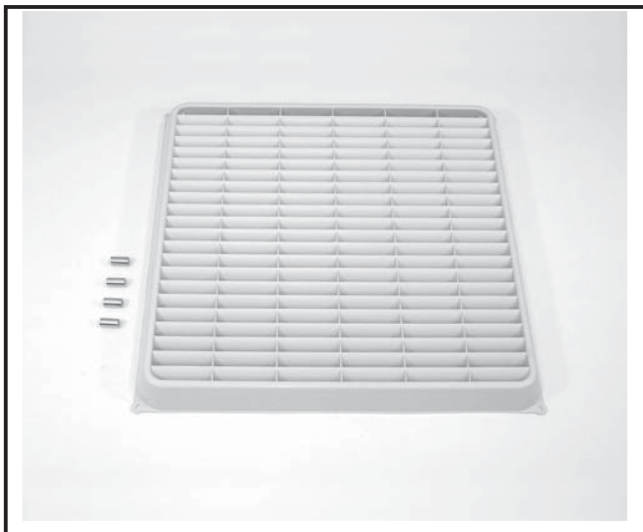

Описание

Панель предназначена для изменения направления выброса воздуха из наружного блока. Может быть использована для предотвращения замыкания воздушного потока - попадания воздуха с выхода блока на вход.
 Вес панели 1,2 кг.

Применяется в моделях

- MXZ-8B140VA/YA
- MXZ-8B160VA/YA

Размеры

Единицы измерения: мм

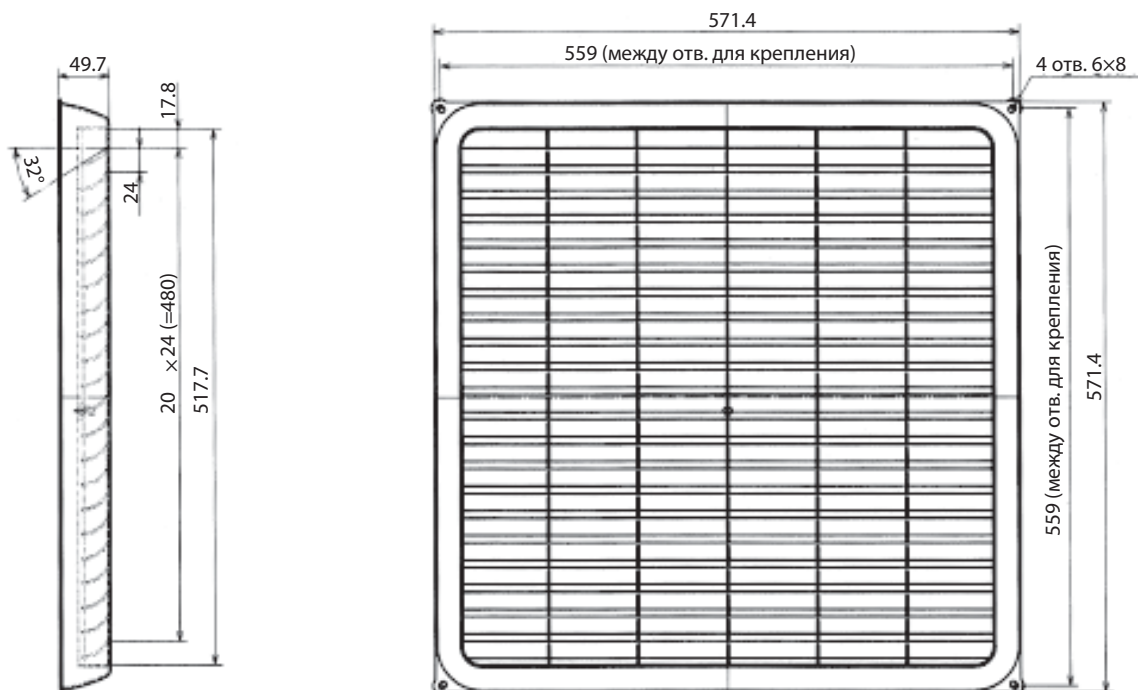

12. PAC-SG61DS-E Дренажный штуцер

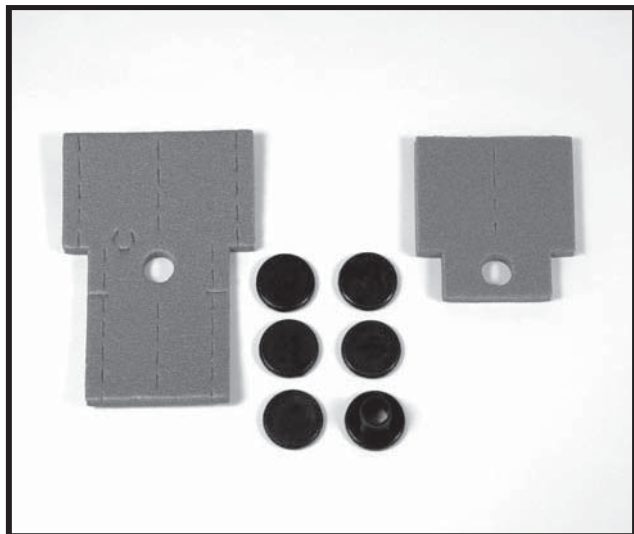

Описание

Щтуцер предназначен для отвода дренажа от поддона наружного блока, а также для централизованного отвода дренажа от нескольких наружных агрегатов. Неиспользуемые отверстия поддона следует закрыть заглушками.

Применяется в моделях

- MXZ-8B140VA/YA
- MXZ-8B160VA/YA

Размеры

Единицы измерения: мм

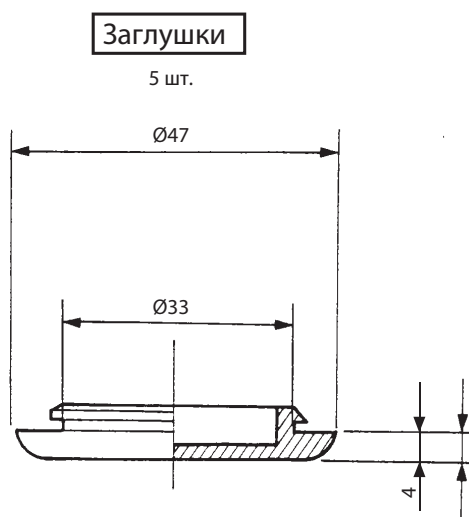
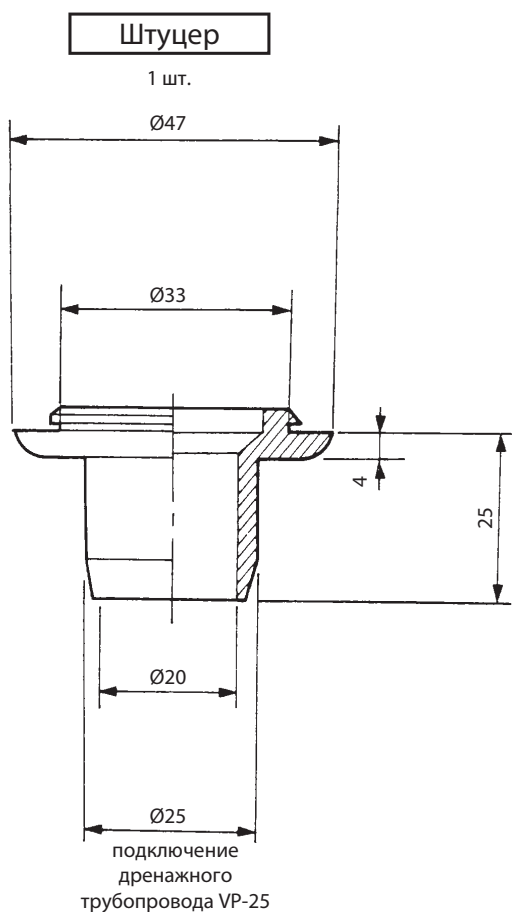

19. Описание опций

14. PAC-SG82DR-E Фильтр-осушитель: диаметр 3/8



Описание

Фильтр предназначен для удаления загрязнений в контуре хладагента при замене наружного блока. Устанавливается в жидкостную магистраль $\varnothing 9,52$ мм (3/8). Фильтр имеет фланцевое соединение и предназначен для фреонов R407C и R410A.

Применяется в моделях

- MXZ-8B140VA/YA
- MXZ-8B160VA/YA

Размеры

Единицы измерения: мм

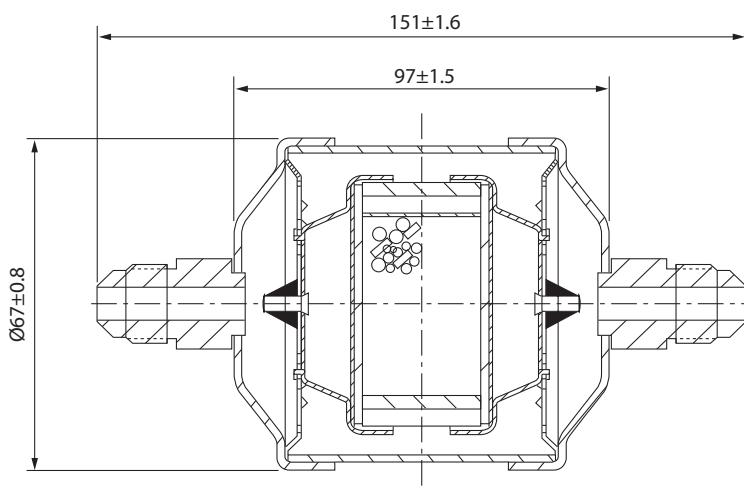

19. Описание опций

15. MSDD-50AR-E Комплект разветвителей (фланцевое соединение)

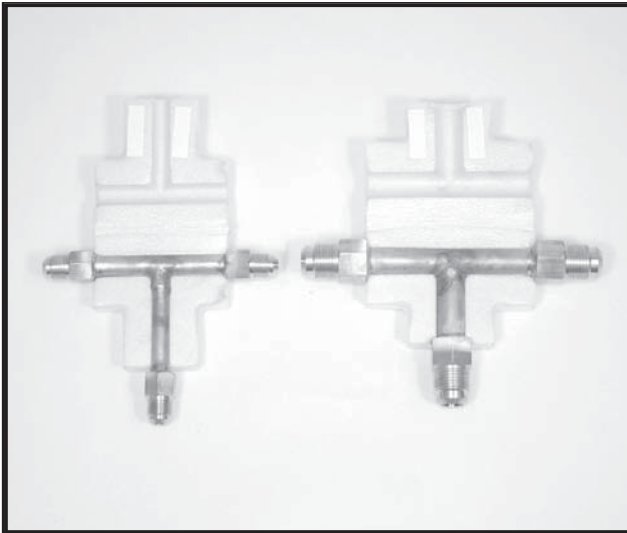

Описание

Комплект разветвителей предназначен для подключения к наружному блоку 2 блоков-распределителей. Фланцевое соединение позволяет обойтись без пайки фреоновых проводов. В комплект входят элементы термоизоляции разветвителей.

Применяется в моделях

- MXZ-8B140VA/YA
- MXZ-8B160VA/YA

Размеры

Единицы измерения: мм

Жидкостная труба

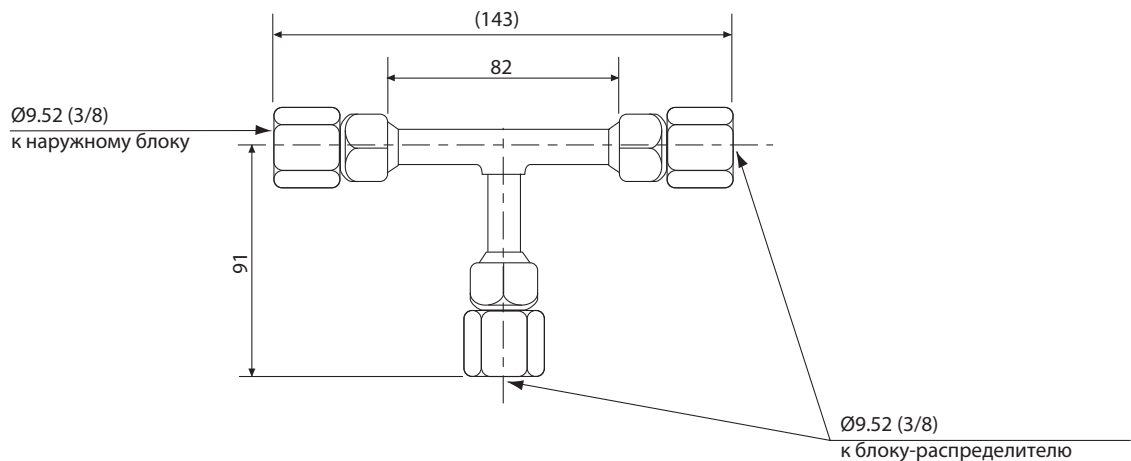

Газовая труба

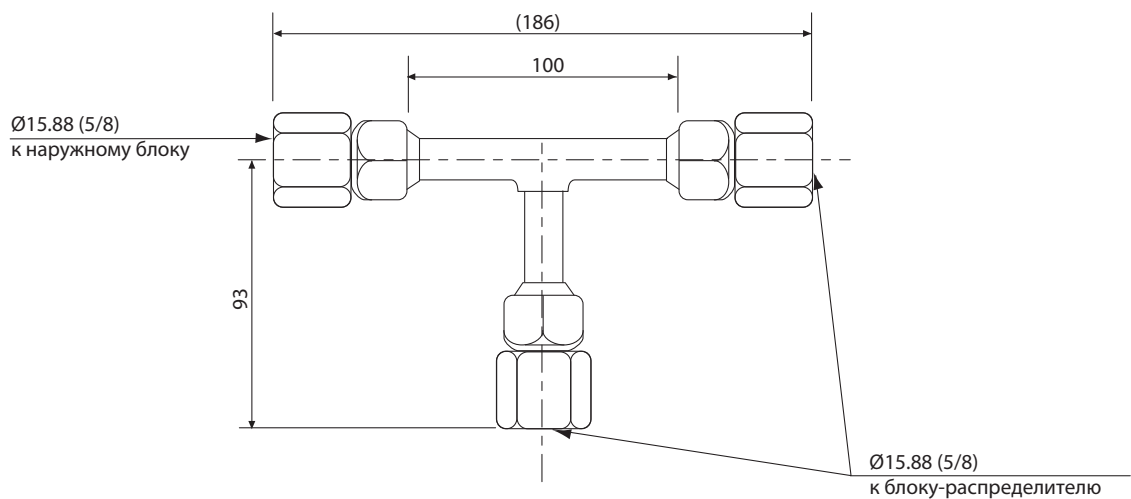

16. MSDD-50BR-E Комплект разветвителей (паяное соединение)

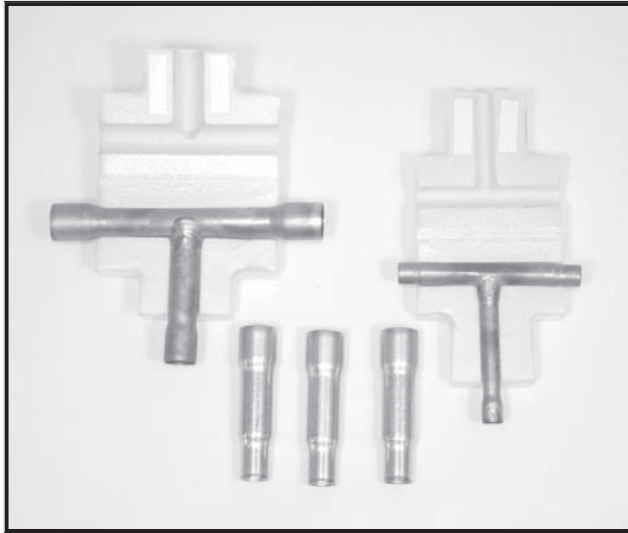

Описание

Комплект разветвителей предназначен для подключения к наружному блоку 2 блоков-распределителей. Предполагается паяное соединение. В комплект входят элементы термоизоляции разветвителей, а также переходники (5/8 → 3/4).

Применяется в моделях

- MXZ-8B140VA/YA
- MXZ-8B160VA/YA

Размеры

Единицы измерения: мм

Жидкостная труба

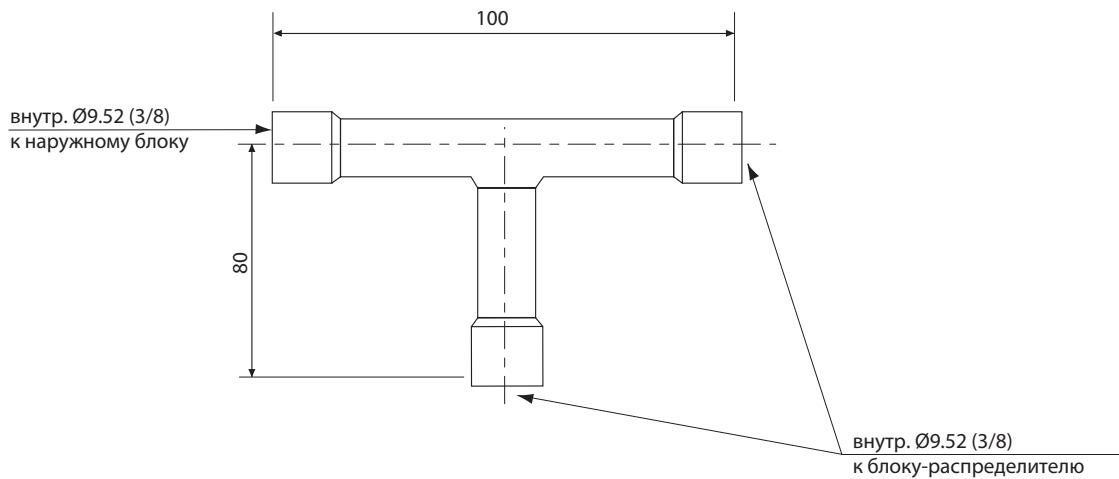

Газовая труба

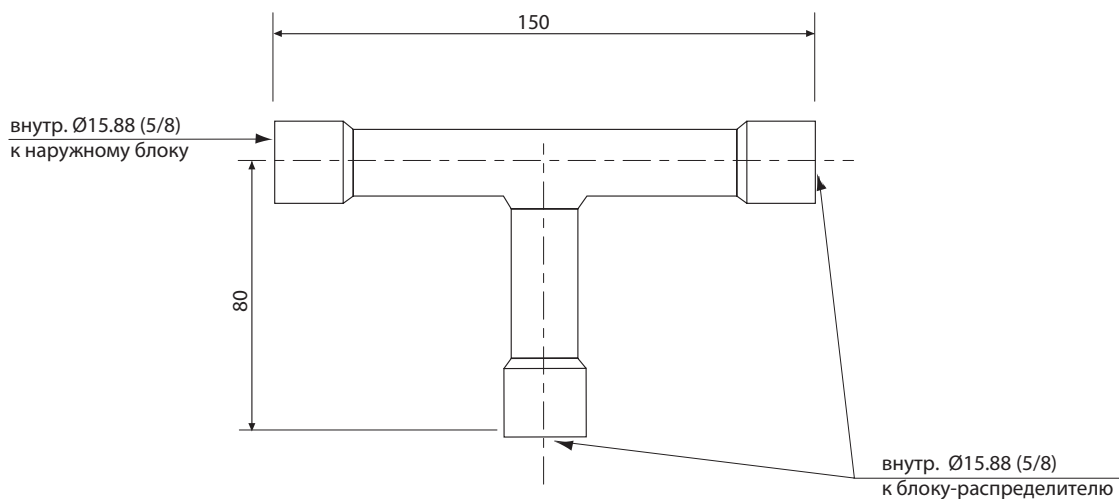

19. Описание опций

17. PAC-SC36NA-E Ответная часть разъема и 3 м кабеля для подключения внешних цепей ограничения шума и производительности



Описание

Ответная часть предназначена для организации внешнего ограничения производительности соединяет реле с платой управления наружного блока и позволяет активировать «Ночной режим» или режим ограничения производительности.
 Длина кабеля 3 м, разъем 3-рpн, входящий сигнал-сухой контакт.

Применяется в моделях

- MXZ-8B140VA/YA
- MXZ-8B160VA/YA

Размеры

Единицы измерения: мм

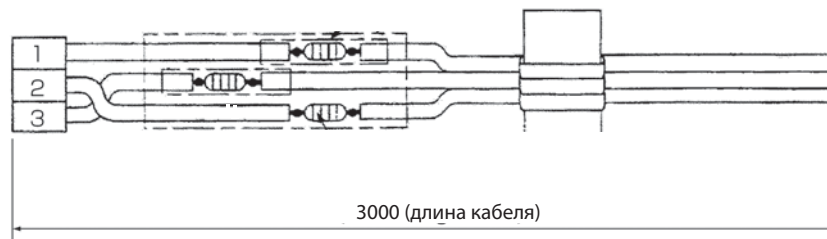

М-СЕРИЯ бытовые кондиционеры 2014: технические данные

